



















Návod k obsluze Chladnička s mrazničkou



Před umístěním, instalací a uvedením do provozu si **bezpodmínečně** přečtěte návod k obsluze a montáži. Tím ochráníte sebe a zabráníte škodám.

Obsah

Bezpečnostní pokyny a varovná upozornění	5
Váš příspěvek k ochraně životního prostředí	17
Instalace	18
Místo instalace	18
Klimatická třída	19
Požadavky na větrání a odvětrávání	19
Umístění několika přístrojů	20
Změna směru otvírání dvířek	20
Montáž přiložených distančních stěnových opěrek	20
Umístění přístroje	21
Vyrovnaní přístroje	22
Vestavba přístroje do kuchyňské linky	23
Rozměry přístroje	25
Elektrické připojení	28
Úspora energie	29
Popis přístroje	30
Uspořádání přístroje	30
Úvodní displej	32
Princip ovládání	32
Nastavovací mód 	33
Uspořádání vnitřního prostoru	35
Posunutí jemně nastavitelného držáku	35
Přemístění jemně nastavitelného držáku	35
Přemístění držáku/přihrádky na lahve	36
Nasazení přihrádek na vejce	36
Posunutí nebo vyjmutí držáku lahví	36
Přemístění odkládací plochy/odkládací plochy s osvětlením	36
Posunutí dělené odkládací plochy	37
Přemístění odkládací plochy	37
Přemístění držáku lahví	37
Místo na pečicí plech	38
Používání držáku lahví v oddělovací desce	38
Vyjmutí a nasazení organizačního boxu	38
Přemístění pachového filtru	39
Dodávané příslušenství	39
Příslušenství k dokoupení	40

Zapnutí a vypnutí přístroje	41
Před prvním použitím	41
Připojení přístroje.....	41
Naplnění a nasazení zásobníku na vodu pro rozprašovač	41
Zapnutí přístroje	41
Vypnutí přístroje	42
Vypnutí chladicí zóny nebo mrazicí zóny zvlášť	42
Na co dbát při delší nepřítomnosti	42
Správná teplota	43
Ukazatel teploty	44
Nastavení teploty v chladicí/mrazicí zóně	44
Možné nastavené hodnoty	44
Použití funkce superchlazení a SuperFrost	45
Provedení dalších nastavení	47
Vysvětlení jednotlivých nastavení	47
Režim párty 	47
Režim dovolená 	47
Zapnutí blokovací funkce  / 	48
Režim sabat 	48
Informace k režimu sabat 	49
Změna doby do spuštění alarmu dvířek 	49
Variabilní teplotní zóna (Freeze&Cool)  / 	50
Miele@home	52
Změna nastavení hlasitosti varovných a signálních tónů  / 	54
Změna jasu displeje 	54
Vypnutí výstavního provozu 	54
Vynulování nastavení na stav při dodání 	55
Informace 	55
Indikátor výměny pachového filtru 	55
Režim čištění 	55
Teplotní alarm a alarm dvířek	56
Skladování potravin v chladicí zóně	58
Různé oblasti chlazení.....	58
Nevhodné pro chladicí zónu.....	59
Upozornění pro nákup potravin.....	60
Správné skladování potravin	60
Skladování potravin v zóně PerfectFresh Active	61
Zóna PerfectFresh Active	61

Obsah

Vlhká přihrádka	61
Rozprašovač (humidifier ☹️).....	63
Suchá přihrádka	64
Skladování potravin v další chladicí zóně	66
Zmrazování a uchovávání.....	67
Co se stane při zmrazení čerstvých potravin?	67
Maximální mrazicí kapacita	67
Uchovávání hotových hluboce zmrazených jídel	67
Jak sami zmrazíte čerstvé potraviny	68
Doba skladování zmrazených potravin.....	69
Rychlé chlazení nápojů.....	70
Použití příslušenství.....	70
Výroba kostek ledu.....	70
Odmrazování.....	71
Čištění a ošetřování.....	72
Upozornění k čisticímu prostředku.....	72
Příprava přístroje na čištění	73
Čištění vnitřního prostoru	74
Čištění příslušenství ručně nebo v myčce nádobí.....	74
Vyjmutí a rozložení příslušenství pro jeho vyčištění.....	75
Nasazení skleněných desek a zásuvek mrazicí zóny	79
Čištění čelní stěny a bočních stěn přístroje.....	81
Čištění těsnění dvířek	81
Čištění větracích a odvětrávacích profilů	81
Po čištění.....	82
Co udělat, když	83
Příčiny hluků	95
Servisní služba.....	96
Kontakt při závadách	96
Databáze EPREL	96
Záruka	96
Prohlášení o shodě.....	97
Autorská práva a licence	98

Bezpečnostní pokyny a varovná upozornění

Tento přístroj odpovídá předepsaným bezpečnostním předpisům. Neodborné používání však může vést k poranění osob a věcným škodám.

Než přístroj uvedete do provozu, přečtěte si pozorně návod k obsluze a montáži. Obsahuje důležité pokyny pro montáž, bezpečnost, používání a údržbu. Tím ochráníte sebe a zabráníte poškození přístroje.

Podle normy IEC 60335-1 upozorňuje Miele výslovně na to, abyste si bezpodmínečně přečetli a dodržovali kapitolu věnovanou instalaci přístroje a bezpečnostní pokyny a varovná upozornění.

Miele neodpovídá za škody, které vzniknou v důsledku nedbání těchto pokynů.

Návod k obsluze a montáži uschovejte a předejte ho případnému novému majiteli.

Bezpečnostní pokyny a varovná upozornění

Používání ke stanovenému účelu

► Příklad je určený pro používání v domácnosti a podobných prostředích jako například

- v prodejnách, kancelářích a podobných pracovních prostředích
- v zemědělských usedlostech
- v hotelech, motelech, penzionech a dalších typických obytných prostorách pro zákazníky.

Tento přístroj není určený k používání venku.

► Používejte přístroj výhradně v domácnosti k chlazení a uchovávání potravin a k uchovávání zmrazených potravin, k mrazení čerstvých potravin a k přípravě ledu.

Všechny ostatní účely použití jsou nepřijatelné.

► Příklad není vhodný pro skladování a chlazení medikamentů, krevní plazmy, laboratorních preparátů nebo podobných látek nebo produktů podle směrnice o zdravotnických prostředcích. Nesprávné použití přístroje může vést k poškození uskladněného zboží nebo jeho zkažení. Dále přístroj není vhodný pro provoz v oblastech ohrožených výbuchem.

Miele neodpovídá za škody způsobené použitím v rozporu se stanoveným účelem nebo nesprávnou obsluhou.

► Osoby (včetně dětí), které vzhledem ke svým fyzickým, smyslovým a psychickým schopnostem nebo kvůli nezkušenosti nebo neznalosti nejsou schopné přístroj bezpečně obsluhovat, musí být při obsluze pod dozorem.

Tyto osoby smí přístroj obsluhovat bez dozoru jen tehdy, pokud byly instruovány ohledně bezpečného používání a pochopily nebezpečí, která z toho vyplývají.

Děti v domácnosti

- ▶ Děti mladší osmi let se nesmí samy bez dozoru pohybovat v blízkosti přístroje.
- ▶ Děti starší osmi let smí přístroj používat bez dozoru jen tehdy, když jim byla jeho obsluha vysvětlena tak, že ho dokážou obsluhovat bezpečně. Děti musí být schopné rozpoznat a chápat možná nebezpečí v případě chybné obsluhy.
- ▶ Děti nesmí přístroj bez dozoru čistit ani na něm provádět údržbu.
- ▶ Dávejte pozor na děti, které se zdržují v blízkosti přístroje. Nikdy jim nedovolte, aby si s přístrojem hrály.
- ▶ Nebezpečí udušení! Děti by si mohly hrát s obalovým materiálem, např. fólií, mohly by se do ní balit nebo si ji dávat přes hlavu a udusit se. Obalový materiál uchovávejte mimo dosah dětí.

Bezpečnostní pokyny a varovná upozornění

Technická bezpečnost

► Okruh chladiva je zkontrolovaný ohledně nepropustnosti. Přístroj vyhovuje příslušným bezpečnostním předpisům a odpovídajícím směrnici EU.



► Obsažené chladivo (údaje na typovém štítku) je ekologické, avšak hořlavé.

Použití tohoto ekologického chladiva vede k částečnému zvýšení provozních hluků. Vedle provozních hluků kompresoru se mohou vyskytovat hluky vyvolané prouděním v celém chladicím okruhu. Těmto jevům se bohužel nedá vyhnout, nemají však vliv na výkonnost přístroje.

Při přepravě a při vestavbě nebo umístování přístroje dbejte na to, aby se nepoškodily součásti chladicího okruhu. Vystřikující chladivo může vést k poranění očí a unikající chladivo se může vznítit.

Při poškození:

- Nepřibližujte se s otevřeným ohněm nebo zápalnými zdroji.
- Odpojte přístroj od elektrické sítě.
- Několik minut větrejte místnost, ve které přístroj stojí.
- Informujte servisní službu.

► Čím více chladiva je v přístroji, tím větší musí být místnost, ve které bude přístroj umístěn. Při případném úniku v příliš malých místnostech se může vytvářet hořlavá směs plynu se vzduchem. Na 8 g chladiva musí mít místnost velikost nejméně 1 m³. Množství chladiva je uvedeno na typovém štítku uvnitř přístroje.

► Připojovací údaje (jištění, frekvence, napětí) uvedené na typovém štítku přístroje musí bezpodmínečně souhlasit s odpovídajícími parametry elektrické sítě, aby se přístroj nepoškodil.

Před připojením tyto údaje porovnejte. V případě pochybností se zeptejte kvalifikovaného elektrikáře.

Bezpečnostní pokyny a varovná upozornění

► Elektrická bezpečnost přístroje je zajištěna jen tehdy, je-li připojen na elektrický systém s ochranným vodičem nainstalovaný podle předpisů. Toto základní bezpečnostní opatření musí být k dispozici. V případě pochybností nechte elektrickou instalaci zkontrolovat kvalifikovaným elektrikářem.

► Občasný nebo trvalý provoz na soběstačném nebo se sítí nesynchronizovaném zařízení pro napájení energií (jako např. ostrovní sítě, záložní systémy) je možný. Předpokladem provozu je, aby u zařízení pro napájení energií byly dodrženy specifikace normy EN 50160 nebo srovnatelné.

Bezpečnostní opatření stanovená pro domovní instalaci a pro tento výrobek Miele musí být co do své funkce a způsobu práce zajištěna i v ostrovním provozu nebo v provozu nesynchronizovaném se sítí nebo být v instalaci nahrazena rovnocennými opatřeními. Jak je popsáno například v aktuálním vydání VDE-AR-E 2510-2.

► Pokud je poškozený přiložený přívodní síťový kabel, musí být nahrazen originálním náhradním dílem, aby uživatel nebyl vystaven nebezpečím. Pouze u originálních náhradních dílů garantuje společnost Miele, že budou splňovat bezpečnostní požadavky.

► Rozbočovací vícenásobné zásuvky a prodlužovací kabely neposkytují nutnou bezpečnost (nebezpečí požáru). Přístroj pomocí nich k elektrické síti nepřipojujte.

► Když se dostane vlhkost k součástem pod napětím nebo přívodnímu síťovému kabelu, může to vést ke zkratu. Přístroj proto neprovazujte v oblastech ohrožených vlhkostí nebo stříkající vodou (např. v garáži, prádelně).

► Tento přístroj nesmí být provozován na nestabilních místech (např. na lodi).

► Poškozený přístroj může ohrozit Vaši bezpečnost. Zkontrolujte ho ohledně rozpoznatelných poškození. Poškozený přístroj nikdy neuvádějte do provozu.

► Tento přístroj není určený k používání jako vestavný přístroj.

Bezpečnostní pokyny a varovná upozornění

- ▶ Při pracích spojených s instalací a údržbou jakož i při opravách musí být přístroj odpojený od elektrické sítě. Odpojený od elektrické sítě je jen tehdy, když:
 - jsou vypnuté jističe elektrické instalace nebo
 - jsou úplně vyšroubované šroubovací pojistky elektrické instalace nebo
 - je odpojené připojovací síťové vedení od elektrické sítě. U pří-
vodních vedení se síťovou zástrčkou pro jeho odpojení od elek-
trické sítě netahejte za vedení, nýbrž za zástrčku.
- ▶ Neodborně provedené práce spojené s instalací, údržbou nebo opravami mohou uživatele vystavit značnému nebezpečí. Práce spo-
jené s instalací a údržbou jakož i opravy smí provádět pouze auto-
rizovaní odborníci pověřeni společnostmi Miele.
- ▶ Opravy přístroje smí provádět pouze servisní služba Miele, jinak
zaniká nárok na záruku.
- ▶ Vadné díly smíte nahradit jen originálními náhradními díly Miele.
Jen u těchto dílů Miele ručí za to, že v plném rozsahu splňují bezpeč-
nostní požadavky.
- ▶ Tento přístroj je kvůli zvláštním požadavkům (například ohledně
teploty, vlhkosti, chemické odolnosti, odolnosti proti otěru a vibra-
cím) vybavený speciální žárovkou. Tato žárovka se smí používat jen
ke stanovenému účelu. Žárovka není vhodná pro osvětlení místnosti.
Výměnu smí provádět jen kvalifikovaný pracovník pověřený společ-
ností Miele nebo servisní služba Miele. V tomto přístroji je několik
světelných zdrojů, které vykazují třídu energetické účinnosti nejmé-
ně F.

Odborná instalace

- ▶ Změnu směru otvírání dvířek proveďte (v případě potřeby) podle přiloženého montážního návodu.
- ▶ Při přepravě a umístování přístroje noste vždy ochranné rukavice.
- ▶ Přístroj postavte s pomocníkem.

Provozní zásady

- ▶ Přístroj je koncipován pro určitou klimatickou třídu (rozsah teplot okolí), jejíž meze musí být dodrženy. Klimatická třída je uvedena na typovém štítku ve vnitřním prostoru přístroje. Nižší teplota okolí vede k delší době nečinnosti kompresoru, takže přístroj nedokáže udržet potřebnou teplotu.
- ▶ Větrací a odvětrávací profily nesmí být přikryty nebo zastavěny. Nebylo by pak zajištěno bezvadné vedení vzduchu. Vzrostla by spotřeba energie a nebylo by možné vyloučit poškození součástí.
- ▶ Pokud v přístroji nebo v dvířkách přístroje skladujete potraviny obsahující tuk nebo olej, dbejte na to, aby se případně vyteklý tuk nebo olej nedostal do styku s plastovými díly přístroje. V plastu by mohly vzniknout trhliny a mohl by popraskat nebo se roztrhnout.
- ▶ Nebezpečí požáru a výbuchu. Neukládejte v přístroji výbušné látky a výrobky s hořlavými hnacími plyny (např. spreje v plechovce). Zápalné směsi plynů se mohou vznítit elektrickými součástmi.
- ▶ Nebezpečí výbuchu. Neprovozujte v přístroji žádná elektrická zařízení (např. na výrobu zmrzliny). Může docházet k jiskření.
- ▶ Nebezpečí úrazu a poškození přístroje. V mrazicí zóně neuchovávejte plechovky a lahve s nápoji obsahujícími oxid uhličitý nebo tekutiny, které mohou zmrznout. Plechovky nebo lahve mohou prasknout.
- ▶ Nebezpečí úrazu a poškození přístroje. Lahve, které umístíte do mrazicí zóny, aby se rychle vychladily, nejpozději za jednu hodinu opět vyjměte. Lahve mohou prasknout.

Bezpečnostní pokyny a varovná upozornění

▶ Nebezpečí úrazu. Zmražených potravin a kovových dílů se nedotýkejte mokřýma rukama. Ruce mohou přimrznout.

▶ Nebezpečí úrazu. Nikdy nedávejte do úst kostky ledu nebo nanuky, zvláště vodové, přímo po vyjmutí z mrazicí zóny. Vlivem velmi nízké teploty zmrazených potravin může dojít k přimrznutí rtů nebo jazyka.

▶ Nezmrazujte znovu částečně nebo úplně rozmražené potraviny. Spotřebujte je co nejrychleji, protože potraviny ztrácí nutriční hodnotu a kazí se. Rozmražené potraviny můžete po uvaření nebo upečení opět zmrazit.

▶ Při požití dlouho skladovaných potravin hrozí nebezpečí otravy jídlem.

Doba uskladnění závisí na mnoha faktorech jako na stupni čerstvosti, jakosti potravin a na teplotě při skladování. Dbejte na datum trvanlivosti a pokyny pro uskladnění od výrobců potravin!

Pro nerezové přístroje platí:

▶ Na plochu z nerez oceli nelepte papírky s poznámkami, průhlednou lepicí pásku, krycí lepicí pásku nebo jiná lepidla. Povlakovaná plocha z nerez oceli se lepidly poškodí a ztratí ochranný účinek proti znečištění.

▶ Plocha je odolná proti poškrábání. Dokonce i magnety mohou způsobit poškrábání.

Příslušenství a náhradní díly

- ▶ Používejte výhradně originální příslušenství Miele. Pokud budou namontovány nebo vestavěny jiné díly, zaniká veškerá záruka a/nebo ručení poskytované společností Miele.
- ▶ Miele Vám poskytuje až 15letou, nejméně však 10letou, záruku dodání náhradních dílů pro zachování funkčnosti po skončení sériové výroby Vašeho přístroje.

Čištění a ošetřování

▶ Neošetřujte těsnění dvířek oleji nebo tuky.

V průběhu času by došlo ke zteření těsnění.

▶ Pára z parního čisticího zařízení se může dostat k součástem pod napětím a vyvolat zkrat.

Na čištění a odmrazování přístroje nikdy nepoužívejte parní čisticí zařízení.

▶ Špičaté předměty nebo předměty s ostrými hranami poškodí chladicí systém a přístroj přestane fungovat. Proto takové předměty nepoužívejte na

- odstraňování vrstev námrazy a ledu,
- vyjímání přimrzlých misek na led a potravin.

▶ Na odmrazování do přístroje nikdy nedávejte elektrická topná zařízení nebo svíčky. Poškodily by se plasty.

▶ Nepoužívejte spreje na odmrazování nebo odmrazovače. Mohou vytvářet výbušné plyny, obsahovat rozpouštědla a hnací látky poškozující plasty nebo být zdraví škodlivé.

Přeprava

- ▶ Přepravujte přístroj vždy ve vzpřímené poloze a v přepravním obalu, aby nedošlo ke škodám.
- ▶ Nebezpečí úrazu a poškození přístroje. Přístroj přepravujte s pomocníkem, protože je velmi těžký.

Likvidace Vašeho starého přístroje

- ▶ Hrající si děti se v přístroji mohou uzamknout a udusit se.
 - Odmontujte dvířka přístroje.
 - Vyjměte zásuvky.
 - Odkládací plochy nechte v přístroji, aby děti nemohly jednoduše vlézt dovnitř.
 - Případně zničte zámek dvířek svého starého přístroje. Zabráníte tak hrajícím si dětem, aby se uzamkly a ohrozily svůj život.
- ▶ Nebezpečí úrazu elektrickým proudem!
 - Odřežte síťovou zástrčku od síťového kabelu.
 - Odřežte přívodní síťový kabel od starého přístroje.
- ▶ Zlikvidujte všechno odděleně od starého přístroje.
- ▶ Během likvidace a po ní zajistěte, aby přístroj nebyl odložený v blízkosti benzínu nebo jiných hořlavých plynů a kapalin.
- ▶ Nebezpečí požáru v důsledku unikajícího oleje nebo chladiva! Chladivo a olej obsažené v přístroji jsou hořlavé. Unikající chladivo nebo olej se mohou vznítit při odpovídajícím způsobem vysoké koncentraci a ve styku s externím zdrojem tepla. Během likvidace zajistěte, aby se nepoškodil okruh chladiva a zabránilo se tak nekontrolovanému úniku chladiva (údaje na typovém štítku) a oleje.
- ▶ Vystřikující chladivo může vést k poranění očí! Nepoškodte součásti chladicího okruhu např.
 - propíchnutím kanálů chladiva ve výparníku,

Bezpečnostní pokyny a varovná upozornění

- zalomením potrubí,
- odškrábáním povrchových vrstev.

Symbol na kompresoru (podle modelu)

Toto upozornění má význam jen pro recyklaci. V normálním provozu nehrozí nebezpečí.



- ▶ Olej v kompresoru může být při požití a vniknutí do dýchacích cest smrtelně nebezpečný.

Likvidace obalu

Obal slouží k manipulaci a chrání přístroj před poškozením během přepravy. Obalové materiály byly zvoleny s přihlédnutím k aspektům ochrany životního prostředí a k možnostem jejich likvidace a obecně jsou recyklovatelné.

Vrácení obalů do materiálového cyklu šetří suroviny. Využívejte sběrná místa cenných materiálů a možnosti vrácení. Přepravní obaly odebere zpět Váš specializovaný prodejce Miele.

Likvidace starého přístroje

Elektrické a elektronické přístroje často obsahují cenné materiály. Obsahují také určité látky, směsi a díly, které byly nutné pro jejich funkci a bezpečnost. V domovním odpadu a při neodborném nakládání mohou poškodit lidské zdraví a životní prostředí. Svůj starý přístroj proto v žádném případě nedávejte do domovního odpadu.



Dbejte na to, aby se Váš přístroj do odborné, ekologické likvidace nepoškodil. Tak je zajištěno, že chladivo obsažené v okruhu chladiva a olej nacházející se v kompresoru nemohou uniknout do životního prostředí.

Místo toho využijte oficiální sběrná a vratná místa pro bezplatné odevzdávání a užitkování elektrických a elektronických přístrojů zřízená obcemi, prodejci nebo společnostmi Miele. Podle zákona jste sami zodpovědní za vymazání případných osobních údajů na likvidovaném starém přístroji. Ze zákona máte povinnost vyjmout a přitom nezničit staré baterie a staré akumulátory, které nejsou pevně uzavřené v přístroji, a lampy, které lze vyjmout bez zničení. Zaneste je do vhodné sběrné, kde je můžete bezplatně odevzdat. Postarejte se prosím o to, aby byl Váš starý přístroj až do doby odvezení uložen mimo dosah dětí.

Instalace

Místo instalace

 Nebezpečí poškození vysokou vlhkostí vzduchu.

Při vysoké vlhkosti vzduchu se může vysrážet kondenzát na vnějších plochách přístroje.

Tato kondenzační voda může vést ke korozi na vnějších stěnách přístroje.

Umístěte přístroj v suché nebo klimatizované místnosti s dostatečným větráním.

Po umístění se přesvědčte, že se správně zavírají dvířka přístroje a byly dodrženy uvedené větrací a odvětrávací profily.

 Nebezpečí požáru a poškození zařízeními vydávajícími teplo.

Zařízení vydávající teplo se mohou vznítit a zapálit přístroj.

Nestavte na přístroj zařízení vydávající teplo jako např. malé pečicí trouby, dvouplotýnkové vařiče nebo toastovače.

 Nebezpečí požáru a poškození přístroje otevřenými plameny.

Otevřené plameny mohou přístroj zapálit.

Nepřibližujte se k přístroji s otevřenými plameny jako například svíčkou.

Vhodná je suchá místnost, kterou je možno dobře větrat.

Při volbě místa instalace myslete proším na to, že pokud přístroj postavíte v bezprostřední blízkosti topení, sporáku nebo jiného zdroje tepla, vzroste jeho spotřeba energie.

Vyhýbejte se přímému slunečnímu záření.

Čím vyšší je teplota okolí, tím déle běží kompresor a tím vyšší je spotřeba energie.

Při umístování přístroje kromě toho dbejte následujícího:

- Zásuvka musí být umístěná mimo oblast zadní strany přístroje a v případě nouze musí být snadno přístupná.
- Síťová zástrčka ani přívodní síťový kabel se nesmí dotýkat zadní strany přístroje, protože by se mohly poškodit jeho vibracemi.
- K zásuvkám v oblasti zadní strany přístroje se nesmí připojovat ani jiná zařízení.
- Dbejte na to, aby se při umístování přístroje nepřiskřípl nebo nepoškodil přívodní síťový kabel.
- Vícenásobné zásuvky nebo rozvodné lišty stejně jako jiná elektronická zařízení (jako např. transformátory pro halogenové žárovky) nesmí být umístovány a provozovány v prostoru zadní strany přístroje.
- Podlaha v místě instalace musí být vodorovná, rovná a musí být ve stejné výšce jako podlaha okolo.

Klimatická třída

Přístroj je koncipován pro určitou klimatickou třídu (rozsah teplot okolí), jejíž meze musí být dodrženy. Klimatická třída je uvedena na typovém štítku ve vnitřním prostoru přístroje.

klimatická třída	teplota okolí
SN	10 až 32 °C
N	16 až 32 °C
ST	16 až 38 °C
T	16 až 43 °C
SN-ST	10 až 38 °C
SN-T	10 až 43 °C

Nižší teplota okolí vede k delší době nečinnosti kompresoru. To může vést k vyšším teplotám v přístroji a tím k následným škodám.

Požadavky na větrání a odvětrávání

 Nebezpečí požáru a poškození v důsledku nedostatečného větrání. Při nedostatečném větrání přístroje se častěji zapíná kompresor a běží delší dobu. To povede ke zvýšené spotřebě energie a ke zvýšené provozní teplotě kompresoru, což může mít za následek jeho poškození.

Dbejte na dostatečné větrání a odvětrání přístroje.

Bezpodmínečně dodržujte uvedené větrací a odvětrávací profily. Větrací a odvětrávací profily nesmí být zakryty nebo zastavěny.

Vzduch u zadní stěny přístroje se ohřívá. Proto musí být zajištěno bezvadné vedení vzduchu (viz odstavec „Rozměry přístroje“).

Instalace

Umístění několika přístrojů

⚠ Nebezpečí poškození kondenzátem na venkovních stěnách přístroje. Při vysoké vlhkosti vzduchu se může vysrážet kondenzát mezi venkovními stěnami přístrojů a vést ke korozi. Zásadně nestavte **žádný** přístroj **přímo** vedle dalších přístrojů. Mezi přístroji musí být dodržen odstup nejméně 70 mm.

Změna směru otvírání dvířek

⚠ Nebezpečí úrazu a poškození při změně směru otvírání dvířek. Pokud změnu směru otvírání dvířek provádí jediná osoba, hrozí zvýšené nebezpečí úrazu a poškození. Změnu směru otvírání dvířek provádějte bezpodmínečně s pomocníkem.

Přístroj se dodává s pravými dvířky. Pokud potřebujete levá dvířka, musíte přestavět směr jejich otvírání (viz příložený montážní návod).

Montáž příložených distančních stěnových opěrek

Používejte distanční stěnové opěrky, abyste dosáhli deklarované spotřeby elektrické energie a zabránili vytváření kondenzátu při vysoké teplotě okolí. S namontovanými distančními stěnovými opěrkami se zvětší hloubka přístroje asi o 15 mm.

Pokud distanční stěnové opěrky nepoužijete, nebude to mít vliv na funkčnost přístroje. Při menší vzdálenosti od zdi se ovšem nepatrně zvýší spotřeba elektrické energie.

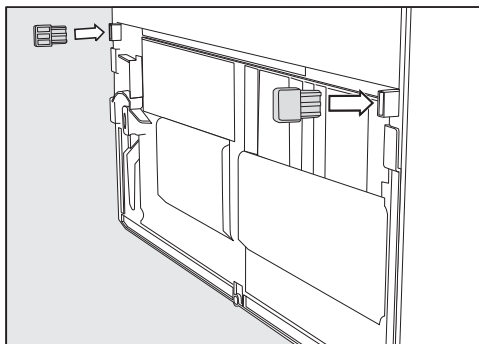

- Namontujte distanční stěnové opěrky na zadní straně přístroje vlevo dole a vpravo dole.

Umístění přístroje

 Nebezpečí úrazu a poškození převržením přístroje.

Pokud přístroj umísťujete jediná osoba, hrozí zvýšené nebezpečí úrazu a poškození.

Přístroj bezpodmínečně postavte s pomocí druhé osoby.

 Nebezpečí poškození a poranění narážením dvířek přístroje.

Dvířka přístroje mohou narážet na stěnu místnosti a poškodit se tím.

U prosklených dvířek může vést poškozené sklo k úrazům.

Než přístroj umístíte, namontujte přiložené omezovače otevření dvířek.

Chraňte dvířka přístroje před narážením, např. plstěnými dorazy na stěně místnosti.

 Nebezpečí poškození podlahy.

Posouvání přístroje může vést k poškození podlahy.

Na choulostivých podlahách posouvejte přístroj opatrně.

Pro snadnější umístění přístroje jsou na jeho zadní straně nahoře přepravní úchyty a dole přepravní kolečka.

Tip: Přístroj umísťujte jen v nenaplněném stavu.

- Umísťte přístroj hned co nejdříve stanovenému místu instalace.
- Připojte přístroj k elektrické síti podle popisu v kapitole „Elektrické připojení“.
- Přemísťte přístroj opatrně na stanovené místo instalace.

- Umísťte přístroj distančními stěnovými opěrkami (pokud jsou namontované) nebo zadní stranou přímo ke zdi.

Instalace

Vyrovnaní přístroje

 Nebezpečí poškození a úrazu při vypadnutí dvířek přístroje nebo převrácení přístroje.

Pokud doplňková stavěcí noha na spodním uchycení dvířek nedosedá správně na zem, mohou vypadnout dvířka přístroje nebo se přístroj může převrátit.

Přiloženým plochým klíčem stavěcí nohu vyšroubujte, aby dosedla na zem.

Potom nohu vyšroubujte o další čtvrt otáčky.

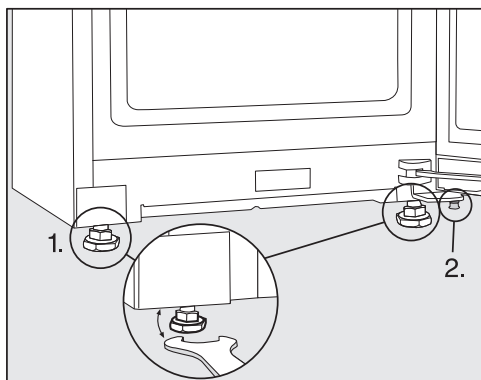

■ Vyrovnajte přístroj pomocí vodováhy a přiloženého plochého klíče a podepřete dvířka přístroje.

1. Nastavte přední stavěcí nohy.
2. Vyšroubujte doplňkovou stavěcí nohu tolik, aby dosedla na zem. Potom nohu vyšroubujte o další čtvrt otáčky.

Vestavba přístroje do kuchyňské linky

Přístroj může být obklopen kuchyňskými skříněmi.

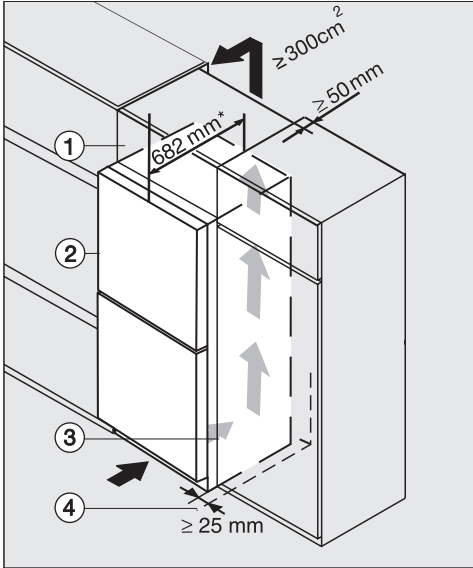

Přístroj se skleněnou čelní stěnou
K(S)/FN(S)/KFN 4xxx X **bb, brws, bs, grgr**

- ① nástavná skříňka
- ② přístroj, hloubka dvířek = 82 mm
- ③ kuchyňská skříň
- ④ stěna

* U přístrojů s namontovanými
distančními stěnovými opěrkami se
hloubka přístroje zvětší asi o 15 mm.

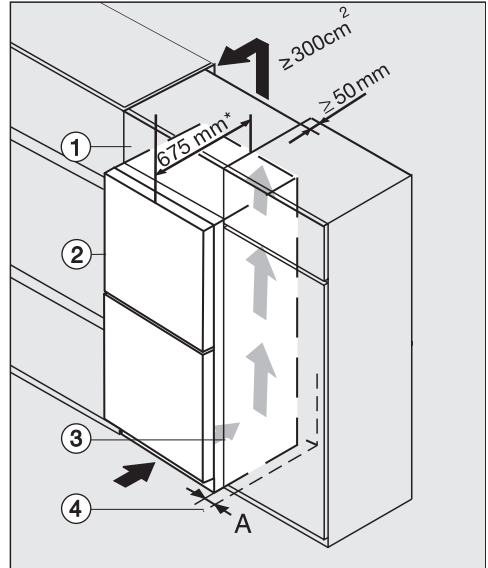

K(S)/FN(S)/KFN 4xxx X **edst/cs, ws, bst, el**

- ① nástavná skříňka
- ② přístroj, hloubka dvířek = 75 mm
- ③ kuchyňská skříň
- ④ stěna

A = 25 mm (s úchytnou prohlubní)/60 mm
(s úchytem)

* U přístrojů s namontovanými
distančními stěnovými opěrkami se
hloubka přístroje zvětší asi o 15 mm.

Instalace

 Nebezpečí požáru a poškození v důsledku nedostatečného větrání.

Při nedostatečném větrání přístroje se častěji zapíná kompresor a běží delší dobu. To povede ke zvýšené spotřebě energie a ke zvýšené provozní teplotě kompresoru, což může mít za následek jeho poškození.

Dbejte na dostatečné větrání a odvětrání přístroje.

Bezpodmínečně dodržujte uvedené větrací a odvětrávací profily. Větrací a odvětrávací profily nesmí být zakryty nebo zastavěny.

Čím větší je odvětrávací profil, tím energeticky úsporněji pracuje kompresor.

■ Postavte přístroj vedle kuchyňské skříně.

- Čelní stěna přístroje musí být nejméně o hloubku dvířek předsazená oproti čelu kuchyňské skříně. Díky tomu se dvířka přístroje dají bezvadně otvírat a zavírat.
- Při umístění přístroje u stěny ④ je na straně pantů mezi stěnou ④ a přístrojem ② nutný odstup (A).
- Pro výškové vyrovnání přístroje s kuchyňskou linkou lze nad přístrojem namontovat odpovídající nastavnou skříňku ①.

Po celé šířce nastavné skříňky musí být k dispozici odtahový kanál hloubky 50 mm.

Odvětrávací profil pod stropem místnosti musí činit nejméně 300 cm², aby byl možný nerušený odtah zahřátého vzduchu.

Rozměry přístroje

Instalační rozměry/horní pohled

KFN 4898 ... bs

Všechny rozměry jsou uvedeny v mm.

Správná funkce přístroje bude zajištěna, když budete udržovat volné uvedené větrací a odvětrávací profily.

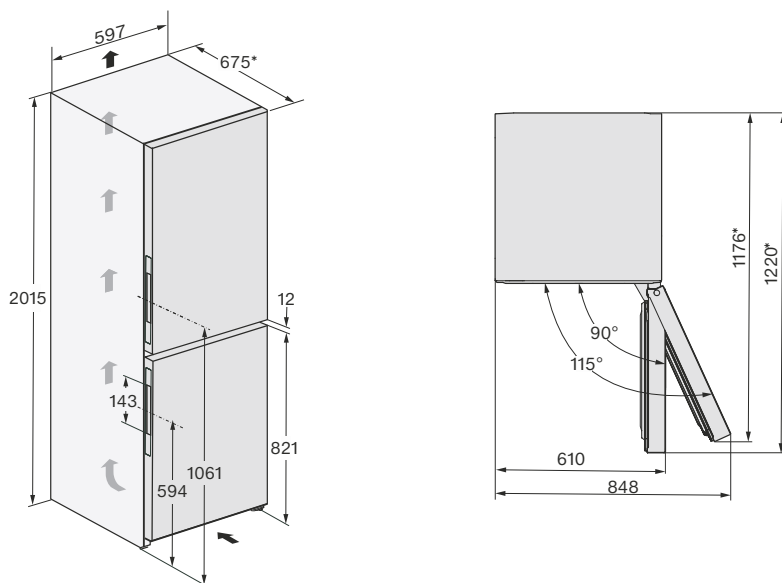

* Rozměr bez namontovaných distančních stěnových opěrek. Použijete-li přiložené distanční stěnové opěrky, zvětší se hloubka přístroje o 15 mm.

Instalace

Instalační rozměry/horní pohled

KFN 4898 ... brws, KFN 4898 ... grgr

Všechny rozměry jsou uvedeny v mm.

Správná funkce přístroje bude zajištěna, když budete udržovat volné uvedené větrací a odvětrávací profily.

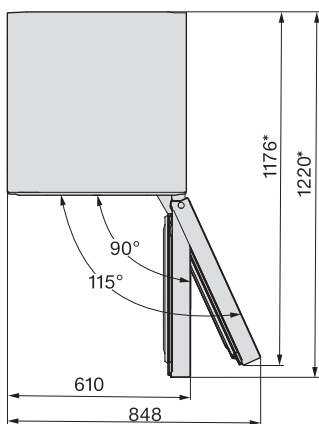
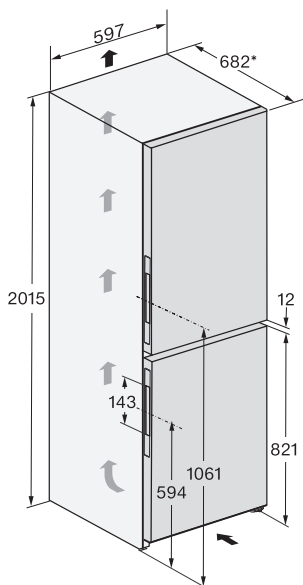

* Rozměr bez namontovaných distančních stěnových opěrek. Použijete-li přiložené distanční stěnové opěrky, zvětší se hloubka přístroje o 15 mm.

Přípojky

KFN 4898 ... bs, KFN 4898 ... brws, KFN 4898 ... grgr

Všechny rozměry jsou uvedeny v mm.

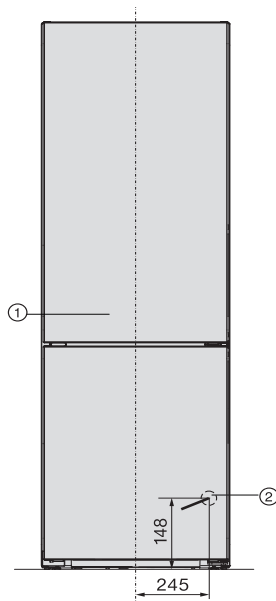

① pohled zepředu

② přívodní síťový kabel, délka = 2 000 mm

Delší přívodní síťový kabel je k dostání u servisní služby Miele.

Instalace

Elektrické připojení

Přístroj smí být připojen výhradně přiloženým přívodním síťovým kabelem k zásuvce s ochranným kontaktem.

Přístroj umístěte tak, aby byla volně přístupná zásuvka. Pokud zásuvka není volně přístupná, tak zajistěte, aby v místě instalace bylo k dispozici zařízení odpojovací všechny póly.

⚠ Nebezpečí požáru v důsledku přehřátí.

Provoz přístroje na rozbočovacích vícenásobných zásuvkách a prodlužovacích kabelech může vést k přetížení kabelů.

Z bezpečnostních důvodů nepoužívejte rozbočovací vícenásobné zásuvky a prodlužovací kabely.

Připojení, instalace a bezpečnostní opatření musí být v souladu s příslušnými normami: ČSN EN 60 335.

Z bezpečnostních důvodů doporučujeme v domovní instalaci příslušné pro elektrické připojení přístroje použití proudového chrániče (RCD) typu .

Poškozený přívodní síťový kabel smí být nahrazen pouze speciálním kabelem stejného typu (k dostání u servisní služby Miele). Z bezpečnostních důvodů smí výměnu provádět jen kvalifikovaný pracovník nebo servisní služba Miele.

O jmenovitém příkonu a příslušném jištění informuje tento návod k obsluze nebo typový štítek. Srovnajte tyto údaje s parametry elektrické přípojky v místě instalace. V případě pochybností se zeptejte kvalifikovaného elektrikáře.

Občasný nebo trvalý provoz na soběstačném nebo se sítí nesynchronizovaném zařízení pro napájení energií (jako např. ostrovní síť, záložní systémy) je možný. Předpokladem provozu je, aby zařízení pro napájení energií splňovalo specifikace normy EN 50160 nebo srovnatelné.

Bezpečnostní opatření stanovená pro domovní instalaci a pro tento výrobek Miele musí být co do své funkce a způsobu práce zajištěna i v ostrovním provozu nebo v provozu nesynchronizovaném se sítí nebo být v instalaci nahrazena rovnocennými opatřeními. Jak je popsáno například v aktuálním vydání VDE-AR-E 2510-2.

Připojení přístroje

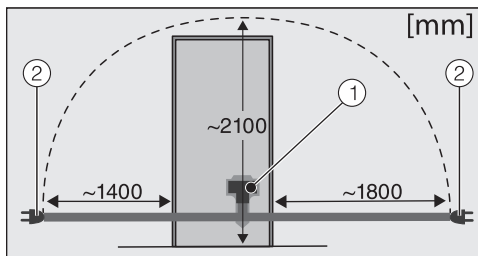

Zadní strana přístroje

- ① zástrčka přístroje
- ② síťová zástrčka

■ Zasuňte zástrčku přístroje.

Dbejte na to, aby byla zástrčka přístroje správně zaklapnutá.

■ Zasuňte síťovou zástrčku přístroje do zásuvky.

Přístroj je nyní připojený k elektrické síti.

Takto ušetříte energii:

- Místo instalace** Při zvýšených teplotách okolí musí přístroj častěji chladit a při tom spotřebuje více energie. Proto:
- Umístěte přístroj v dobře větrané místnosti.
 - Neumísťujte přístroj vedle zdroje tepla (topné těleso, sporák).
 - Chraňte přístroj před přímým slunečním zářením.
 - Postarejte se o ideální teplotu okolí kolem 20 °C.
 - Udržujte volné větrací a odvětrávací profily a pravidelně z nich odstraňujte prach.
- Nastavení teploty** Čím nižší je nastavená teplota, tím vyšší je spotřeba energie. Doporučují se následující nastavení:
- chladicí zóna 4 až 5 °C.
 - zóna PerfectFresh Active blízko 0 °C.
 - Mrazicí zóna -18 °C.
- Používání** Přiváděným teplem a omezenou cirkulací vzduchu se zvyšuje spotřeba energie. Proto:
- Dvířka přístroje otvírejte vždy jen na nezbytně nutnou dobu. Dobré roztřídění potravin pomáhá při orientaci.
 - Po otevření dvířka úplně zavřete.
 - Teplá jídla a nápoje nechte před uložením v přístroji vychladnout.
 - Potraviny ukládejte dobře zabalené nebo dobře přikryté.
 - Nepřeplňujte přihrádky, aby mohl cirkulovat vzduch.
 - Zmrazené potraviny dávejte pro rozmrazení do chladicí zóny.
 - Při uspořádání zásuvek a odkládacích ploch se držte stavu, v jakém Vám byl přístroj dodán od výrobce.
 - Použijte distanční stěnové opěrky. Distanční stěnové opěrky na zadní straně Vašeho přístroje zajišťují, že bude dosaženo deklarované spotřeby elektrické energie.

Popis přístroje

Uspořádání přístroje

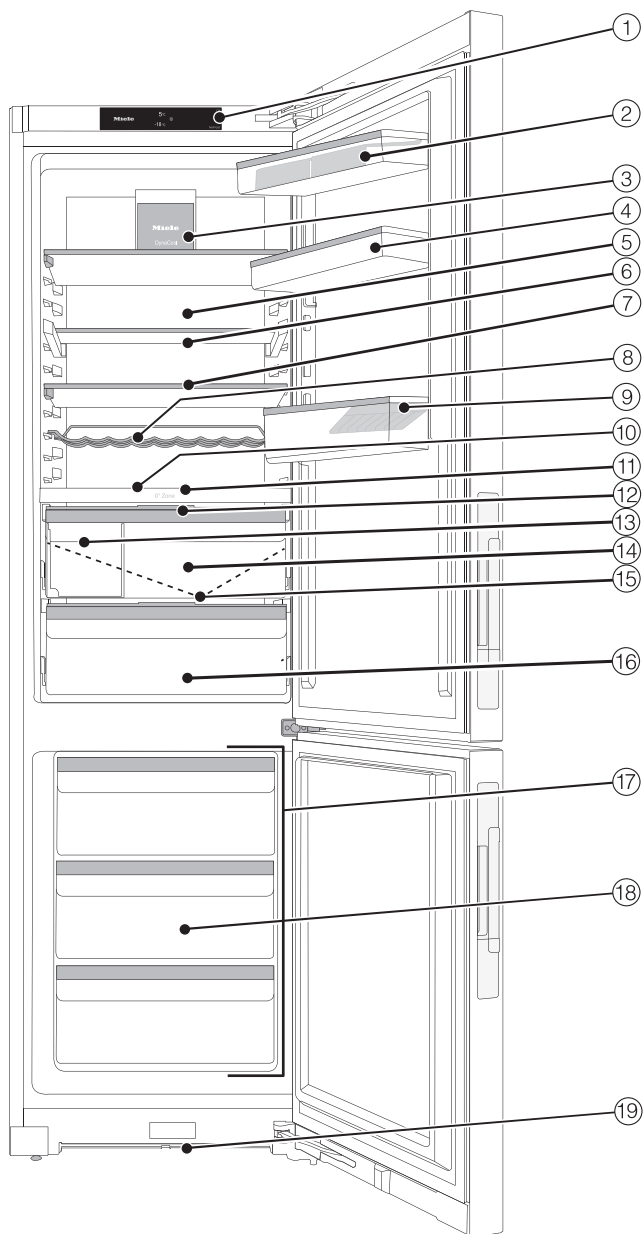

- ① displej
- ② držák s přihrádkou na vejce v dvířkách přístroje
- ③ ventilátor s osvětlením
- ④ jemně nastavitelný držák
- ⑤ suchá zadní stěna
- ⑥ dělená odkládací plocha (FlexiBoard)
- ⑦ odkládací plocha s osvětlením (FlexiLight 2.0)
- ⑧ variabilní držák lahví
- ⑨ přihrádka na lahve s držákem lahví
- ⑩ místo na pečicí plech (vnitřní prostor XL)
- ⑪ oddělovací deska s držákem lahví; s rozprašovačem (humidifier) a zásobníkem na vodu pro zvlhčování vlhké přihrádky
- ⑫ víko pro nastavení vlhkosti vzduchu ve vlhké přihrádce
- ⑬ organizační box
- ⑭ vlhká přihrádka na ovoce a zeleninu (zóna PerfectFresh Active)
- ⑮ žlábek a otvor na odvádění vody z odmrazování
- ⑯ suchá přihrádka s nízkou teplotou pro snadno se kazící potraviny (zóna PerfectFresh Active)
- ⑰ mrazicí zóna alternativně využitelná jako další chladicí zóna – variabilní teplotní zóna (Freeze&Cool)
- ⑱ zásuvka
- ⑲ větrací profil

Popis přístroje

Úvodní displej

Špičatými nebo ostrými předměty jako např. tužkami můžete dotykový displej poškrábat.

Dotýkejte se dotykového displeje jen prsty.

Když máte studené prsty, nemusí dotykový displej reagovat.















- ① ukazatel teploty pro chladicí zónu
- ② ukazatel teploty mrazicí zóny
- ③ sensorové tlačítko nastavovacího módu ⚙
pro volbu různých funkcí v nastavovacím módu
- ④ indikátor stavu připojení Miele@home
(zobrazuje se jen tehdy, když byla vytvořena funkce Miele@home)
- ⑤ indikátor výstavního provozu
(zobrazuje se jen tehdy, když byla zapnuta funkce výstavní provoz)

Princip ovládání











- Dotkněte se požadované oblasti nebo požadovaného symbolu na úvodním displeji.
- Přejíždějte prstem na displeji doleva nebo doprava, dokud se uprostřed nezobrazí požadovaná hodnota nebo požadovaný symbol.
- Pro potvrzení stiskněte na displeji zvolenou položku.
Zvolená hodnota nebo zvolený symbol oranžově svítí (až na několik výjimek).
- Pro opuštění úrovně nastavování stiskněte ↩ nebo OK.

Nastavovací mód

V nastavovacím módu můžete zvolit následující funkce a částečně změnit jejich nastavení:

symbol	funkce	nastavení z výroby
	zapnutí nebo vypnutí funkce režimu párty (viz kapitola „Provedení dalších nastavení“)	vyp.
	zapnutí nebo vypnutí funkce režimu dovolená (viz kapitola „Provedení dalších nastavení“)	vyp.
	zapnutí nebo vypnutí zablokování zprovoznění (viz kapitola „Provedení dalších nastavení“)	 (vyp.)
	vypnutí přístroje (viz kapitola „Zapnutí a vypnutí přístroje“)	
	zapnutí nebo vypnutí funkce režimu sabat (viz kapitola „Provedení dalších nastavení“)	vyp.
	vyvolání informací k funkci režimu sabat (viz kapitola „Provedení dalších nastavení“)	—
	změna doby do začátku alarmu dvířek (viz kapitola „Provedení dalších nastavení“)	1:00
	nastavení variabilní teplotní zóny (Freeze&Cool) podle přání (viz kapitola „Provedení dalších nastavení“)	
	Je zapnutý mrazicí zóna. Lze zvolit další chladicí zónu.	zap.
	Je zapnutá další chladicí zóna. Lze zvolit mrazicí zónu.	vyp.
	změna teploty v zóně PerfectFresh Active (viz kapitola „Správná teplota“)	5
	zapnutí nebo vypnutí rozprašovače (humidifier) nebo nastavení intenzity rozprašovače (viz kapitola „Skladování potravin v zóně PerfectFresh Active“)	vyp.

Popis přístroje

	1. vytvoření funkce Miele@home, aktivace a deaktivace WiFi nebo vynulování konfigurace sítě (viz kapitola „Provedení dalších nastavení“)	APP
 / 	zapnutí nebo vypnutí tónu tlačítek	zap.
 / 	změna hlasitosti varovných a signálních tónů nebo jejich úplné vypnutí (viz kapitola „Provedení dalších nastavení“)	zap. /stupeň 5
	změna jasu displeje (viz kapitola „Provedení dalších nastavení“)	stupeň 4
°C / °F	změna jednotky teploty (°Celsia nebo °Fahrenheita)	°C
	vypnutí funkce výstavní provoz (zobrazuje se, jen když je zapnutý) (viz kapitola „Provedení dalších nastavení“)	vyp.
	vynulování nastavení do stavu při expedici z výroby (viz kapitola „Provedení dalších nastavení“)	—
	vyvolání informací (modelové označení a výrobní číslo) k Vašemu přístroji (viz kapitola „Provedení dalších nastavení“)	—
	zapnutí připomenutí výměny pachových filtrů (viz kapitola „Příslušenství k dokoupení“) (viz kapitola „Provedení dalších nastavení“)	vyp.
	zapnutí nebo vypnutí režimu čištění (viz kapitola „Čištění a ošetřování“)	vyp.

Uspořádání vnitřního prostoru

Posunutí jemně nastavitelného držáku

Jemné nastavení použijte, pokud v dole umístěném držáku nebo přihrádce na lahve potřebujete nahoře více místa.

Držák lze výškově posouvat v naplněném stavu.

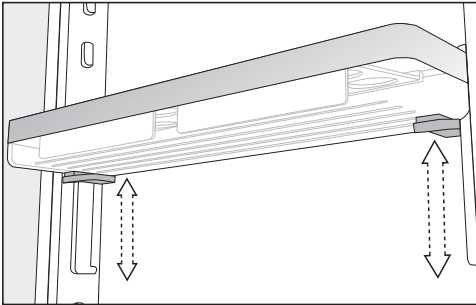

- Uchopte držák oběma rukama, na obou stranách zatlačte šedá tlačítka pod držákem a držák posuňte.

Přemístění jemně nastavitelného držáku

Držáky/přihrádky na lahve v dvířkách přístroje přemísťujte jen v nenaplněném stavu.

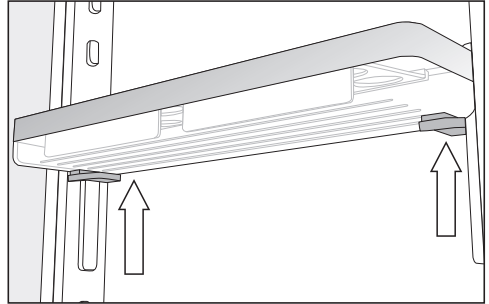

- Uchopte držák na bocích oběma rukama tak, abyste se dotýkali šedých tlačítek pod držákem.
- Zatlačte současně šedá tlačítka a vy-suňte držák nahoru z vodítek.

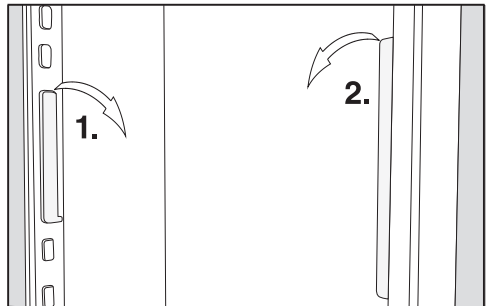

- Odejměte vodítko z výstupků a přemísťte je do požadované polohy.
- Druhé vodítko přemísťte souběžně s prvním vodítkem.
- Nasuňte držák shora na vodítka.

Popis přístroje

Přemístění držáku/příhrádky na lahve

Držáky/příhrádky na lahve v dvířkách přístroje přemísťujte jen v nenaplněném stavu.

- Držák/příhrádku na lahve posuňte nahoru a vyjměte dopředu.
- Držák/příhrádku na lahve opět nasadíte na libovolném místě.

Nasazení příhrádek na vejce

- Příhrádky na vejce nasazujte na zadní okraj držáku v dvířkách přístroje.

Posunutí nebo vyjmutí držáku lahví

Lamely držáku lahví poskytují lahvím zvýšenou oporu při otvírání a zavírání dvířek přístroje.

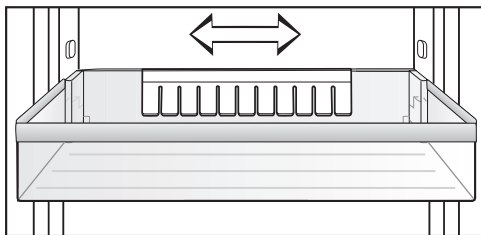

Držák lahví můžete posunout doprava nebo doleva. Tím vznikne více místa na krabice s nápoji.

Držák lahví lze úplně vyjmout (např. pro čištění):

- Vytáhněte držák lahví směrem nahoru.

Přemístění odkládací plochy/odkládací plochy s osvětlením

Odkládací plochy můžete přemístit podle výšky chlazených potravin.

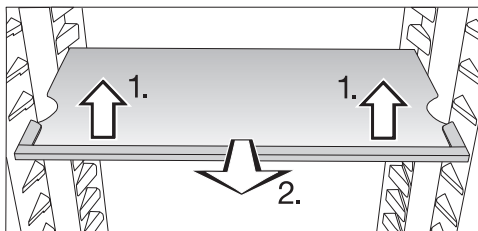

- Odkládací plochu vpředu pozvedněte a povytáhněte dopředu.
- Pro přemístění odkládací plochy nahoru nebo dolů zvedněte její vybrání nad úchyty.
- Odkládací plochu zasuňte.

Dbejte na to, aby odkládací plocha s osvětlením zřetelně zaklapla.

Odkládací plochy jsou zarážkami zajištěny proti neúmyslnému vytažení.

Posunutí dělené odkládací plochy

Pro umístění potravin k chlazení ve vysokých nádobách, např. lahvích, lze přední díl dělené odkládací plochy zasunout pod zadní díl.

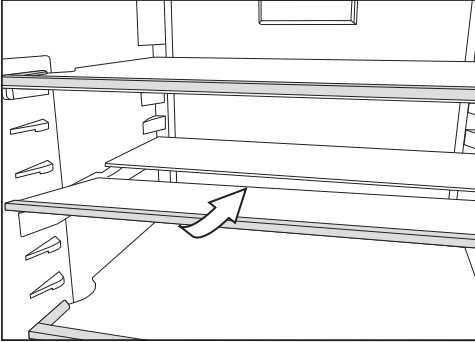

- Pozvedněte přední polovinu skleněné desky a opatrně ji zasuněte pod zadní polovinu.

Přemístění odkládací plochy

Dělenou odkládací plochu lze přemístit.

- Vyjměte obě poloviny skleněné desky.

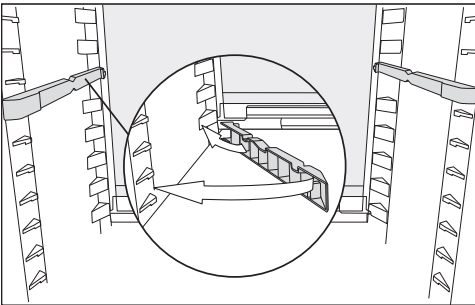

- Nasadte oba adaptéry v požadované výšce vlevo a vpravo na úložná žebra.

Skleněná deska s dorazovým okrajem musí být vzadu.

Přemístění držáku lahví

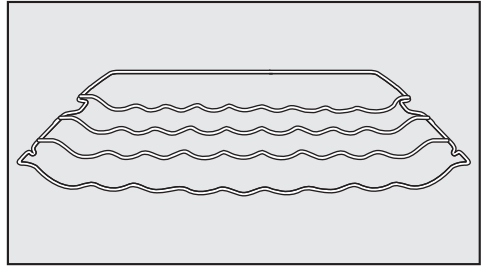

Držák lahví můžete v přístroji umístit různě.

- Držák lahví vpředu mírně zvedněte, povytáhněte dopředu, vybráním zvedněte nad úchyty a přemístěte nahoru nebo dolů.

Zadní doraz musí směřovat nahoru, aby se lahve nedotýkaly zadní stěny.

Držák lahví je zarážkami zajištěný proti neúmyslnému vytažení.

Popis přístroje

Místo na pečicí plech

Nad zásuvkou se dá umístit pečicí plech. Maximální rozměry pečicího plechu: šířka 466 mm/hloubka 386 mm/výška 50 mm.

- Otevřete dvířka přístroje až na doraz.

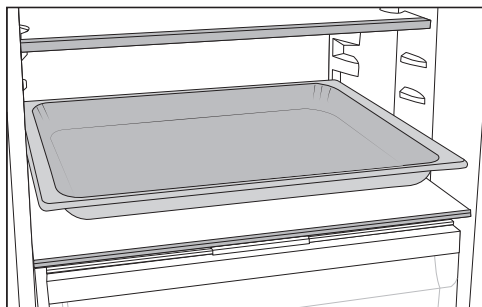

- Postavte pečicí plech na oddělovací desku.

Tip: Než pečicí plech zasunete do chladicí zóny, nechte ho vychladnout na pokojovou teplotu.

Používání držáku lahví v oddělovací desce

V oddělovací desce lze volitelně použít držák lahví nebo skleněné dno.

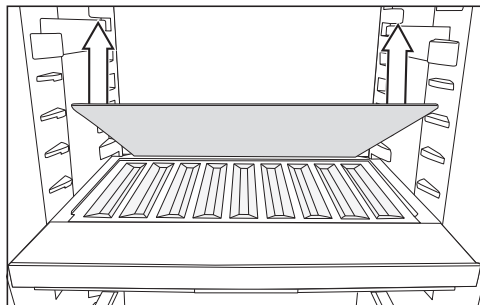

- Vyjměte zadní skleněné dno v oddělovací desce a uložte je zvlášť.
- Vložte lahve dnem dozadu až na doraz.

Tip: Pokud lahve přechnívají držák lahví, přemístěte spodní přihrádku na lahve nahoru.

Vyjmutí a nasazení organizačního boxu

Doplňkový organizační box v zóně PerfectFresh Active Vám usnadňuje třídění potravin.

- Když chcete organizační box vyjmout, nejprve ho vzadu pozvedněte.
- Chcete-li organizační box opět nasadit do zásuvky, nejprve nasadte jeho přední část.

Přemístění pachového filtru

Pachový filtr s držákem KKF-FS (Active AirClean) je k dostání jako příslušenství k dokoupení (viz odstavec „Příslušenství k dokoupení“).

Při silně páchnoucích potravinách (nap. silně kořeněném sýru) dbejte následujícího:

- Nasadte držák s pachovými filtry na odkládací plochu, na níž budou uloženy tyto potraviny.
- Podle potřeby vyměňte pachové filtry dříve.
- Nasadte do přístroje další pachové filtry (s držákem) (viz odstavec „Příslušenství k dokoupení“).

Držák pachových filtrů je usazený na zadní ochranné liště odkládací plochy.

- Pro přemístění pachového filtru stáhněte držák na pachové filtry nahoru z ochranné lišty.
- Stáhněte ochrannou lištu z odkládací plochy.
- Nasadte ochrannou lištu na požadovanou odkládací plochu.

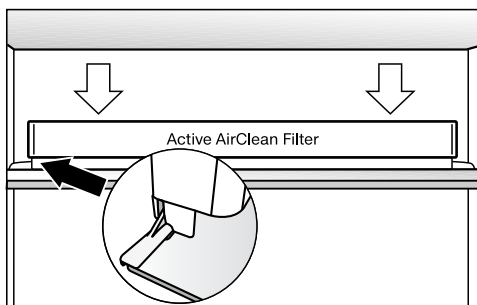

- Nasadte držák na ochrannou lištu.

Dodávané příslušenství

Organizační box

Příhrádka na vejce

Držák lahví

Miska na led

Omezovač otevření dvířek

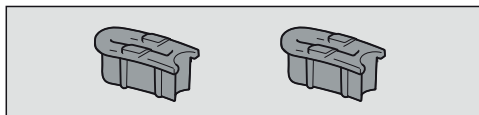

Panty dvířek jsou z výroby nastavené tak, aby bylo možné otevřít dvířka přístroje v úhlu až 115°. Pokud by například dvířka přístroje při otvírání narážela na sousední stěnu, měli byste úhel otvírání dvířek omezit asi na 90°.

Popis přístroje

Příslušenství k dokoupení

V sortimentu Miele je k dostání účelné příslušenství a čisticí a ošetřovací prostředky sladěné s přístrojem.

Univerzální utěrka z mikrovlákna

Utěrka z mikrovlákna pomáhá při odstraňování otisků prstů a mírných znečištění na nerezových čelech, panelech přístrojů, oknech, nábytku, oknech aut atd.

Sada utěrek MicroCloth

Sada utěrek MicroCloth se skládá z univerzální utěrky, utěrky na sklo a utěrky pro dosažení vysokého lesku. Utěrky jsou zvláště odolné proti roztržení a opotřebení. Díky svým velmi jemným mikrovláknům dosahují utěrky vysokého čisticího výkonu.

MicroCloth HyClean

MicroCloth HyClean je univerzální antibakteriální utěrka, zvláště odolná proti roztržení a opotřebení. Lze ji používat navlhčenou i suchou, s čisticím prostředkem nebo bez něho.

Pachový filtr s držákem KKF-FS (Active AirClean)

Pachový filtr neutralizuje nepříjemné zápachy v chladicí zóně a stará se tak o lepší kvalitu vzduchu.

Výměnný pachový filtr KKF-RF (Active AirClean)

K dostání jsou vhodné výměnné filtry do držáku. Doporučuje se jednou za 6 měsíců provést výměnu pachových filtrů.

Držák lahví

Ke stávajícímu držáku lahví lze v chladicí zóně nasadit další držáky lahví.

Organizační box

Popis viz kapitolu „Popis přístroje“, odstavec „Uspořádání vnitřního prostoru“.

Příslušenství k dokoupení si můžete objednat v internetovém obchodě Miele. Tyto produkty obdržíte také prostřednictvím servisní služby Miele (viz konec tohoto návodu k obsluze) a u svého specializovaného prodejce Miele.

Před prvním použitím

- Odstraňte všechny obalový materiál a ochranné fólie.
- Vyčistěte vnitřek skříně a příslušenství (viz kapitola „Čištění a ošetřování“).

Připojení přístroje

- Připojte přístroj k elektrické síti podle popisu v kapitole „Elektrické připojení“.

Na displeji se objeví nejprve Miele, potom .



Naplnění a nasazení zásobníku na vodu pro rozprašovač



- Naplňte zásobník na vodu pro rozprašovač čerstvou pitnou vodou (viz kapitola „Skladování potravin v zóně PerfectFresh Active“, odstavec „Vlhká přihrádka“).
- Nasadte zásobník na vodu do oddělovací desky mezi chladicí zónou a zónou PerfectFresh Active (viz kapitola „Skladování potravin v zóně PerfectFresh Active“, odstavec „Vlhká přihrádka“).

Zapnutí přístroje

- Otevřete dvířka přístroje.
- Stiskněte na displeji .

Přístroj začne chladit a rozsvítí se vnitřní osvětlení.

Jakmile je dosaženo nastavené teploty mrazení, zhasne symbol  , trvale svítí ukazatel teploty mrazicí zóny a utichne varovný tón.

- Pokud by Vás varovný tón rušil, stiskněte  .

Varovný tón utichne.

Přístroj se nastavuje na předvolenou teplotu.



Aby byla teplota dostatečně nízká, nechte přístroj před prvním vložením potravin několik hodin předchladit. Potravinu dávejte do přístroje až po dosažení přednastavené teploty.

Potravinu dávejte do mrazicí zóny až poté, co teplota v mrazicí zóně dostatečně klesne (min. -18 °C).

Zapnutí a vypnutí přístroje

Vypnutí přístroje

Celý přístroj můžete vypnout jen v nastavovacím režimu .



- Stiskněte .
- Přejíždějte prstem doleva nebo doprava, dokud se uprostřed nezobrazí .
- Stiskněte .

Chlazení a vnitřní osvětlení jsou vypnuté.

Na displeji se objeví .

Respektujte prosím následující. Když přístroj vypnete, není odpojený od sítě.

Vypnutí chladicí zóny nebo mrazicí zóny zvlášť



- Stiskněte ukazatel teploty teplotní zóny, kterou byste chtěli vypnout.
- Přejíždějte prstem doprava, dokud se uprostřed nezobrazí .
- Stiskněte .

Ukazatel teploty zvolené teplotní zóny zhasne. Na displeji se objeví .

Zvolená teplotní zóna je vypnutá.

Druhý ukazatel teploty nadále svítí.

Opětovné zapnutí chladicí zóny nebo mrazicí zóny zvlášť

- Stiskněte příslušný ukazatel teploty .
- Stiskněte .

Požadovaná teplotní zóna je opět zapnutá.

Na co dbát při delší nepřítomnosti

Pokud přístroj při delší nepřítomnosti vypnete, ale nevyčistíte, hrozí v zavřeném stavu nebezpečí vytváření plísní.
Přístroj bezpodmínečně vyčistěte.

Jestliže přístroj nebudete delší dobu používat, dbejte následujícího:

- Vypněte přístroj.
- Vytáhněte síťovou zástrčku nebo vypněte jistič domovní instalace.
- Vyprázdněte zásobník na vodu pro rozprašovač a uschovejte ho vyčištěný a suchý.
- Abyste přístroj dostatečně vyvětrali a zabránili vytváření zápachů, vyčistěte ho a nechte otevřený.

Obou posledních upozornění dbejte i tehdy, když chladicí zónu vypínáte na delší dobu zvlášť.

Správně nastavená teplota je rozhodující pro trvanlivost potravin. S klesající teplotou se zpomalují procesy růstu mikroorganismů. Potraviny se tak rychle nekazí.

Teplota v přístroji se zvyšuje:

- čím častěji a na delší dobu se otvírají dvířka přístroje
- čím více potravin se uloží
- čím teplejší jsou čerstvě vložené potraviny
- čím vyšší je teplota okolí přístroje. Přístroj je koncipován pro určitou klimatickou třídu (rozsah teplot okolí), jejíž meze musí být dodrženy.

... v chladicí zóně a v zóně PerfectFresh Active

V chladicí zóně doporučujeme teplotu chlazení **4 °C**.

V zóně PerfectFresh Active se teplota reguluje automaticky a je v rozsahu od **0 do 3 °C**.

Automatické rozložení teploty (DynaCool)

Jakmile se zapne chlazení chladicí zóny, přístroj automaticky připne ventilátor. Tím se rovnoměrně rozloží chlad v chladicí zóně, takže jsou všechny uložené potraviny chlazeny přibližně stejnou teplotou.

... v mrazicí zóně

Pro zmrazení čerstvých potravin je nutná teplota **-18 °C**. Lze tak prodloužit trvanlivost potravin a zůstane přitom zachovaná optimální jakost.

Jakmile teplota vzroste nad **-10 °C**, začne rozklad vyvolaný mikroorganismy, potraviny mají kratší trvanlivost. Z tohoto důvodu se částečně nebo úplně rozmrazené potraviny smí znovu zmrazit až poté, co byly zpracovány (vařením nebo pečením). Vysokými teplotami se usmrtí většina mikroorganismů.

Správná teplota

Ukazatel teploty

Za normálního provozu se na displeji zobrazuje **střední, skutečná teplota chladicí zóny a nejvyšší teplota mrazicí zóny**, jaké momentálně panují v přístroji.

Podle teploty okolí a nastavení může trvat několik hodin, než je dosaženo požadovaných teplot a než se trvale zobrazují.

Nastavení teploty v chladicí/ mrazicí zóně

- Stiskněte ukazatel teploty chlazené zóny, jejíž teplotu chcete nastavit.
- Přejíždějte prstem doleva nebo doprava, dokud se uprostřed nezobrazí požadovaná teplota.
- Pro potvrzení stiskněte požadovanou teplotu.

Ukazatel teploty přejde opět na zobrazení skutečné teploty chlazení a mražení panující momentálně v přístroji.



Možné nastavené hodnoty

- chladicí zóna: 3 až 9 °C
- mrazicí zóna: -15 až -26 °C
- další chladicí zóna (zóna Freeze&Cool): -2 až 14 °C

Změna teploty v zóně PerfectFresh Active

Teplota v zóně PerfectFresh Active se udržuje automaticky na hodnotě 0 až 3 °C.

Pokud však požadujete teplotu vyšší nebo nižší, protože například chcete uložit rybu, tak ji můžete postupně nepatrně změnit.

- Stiskněte .
- Přejíždějte prstem doleva nebo doprava, dokud se uprostřed nezobrazí .
- Stiskněte .
- Přejíždějte prstem doleva nebo doprava, dokud se uprostřed nezobrazí požadované nastavení (1: nejnižší teplota, 9: nejvyšší teplota).
- Pro potvrzení stiskněte požadované nastavení.

Přednastavení teploty je stupeň 5. Při nastavení stupně 1 až stupně 4 se případně dosáhne záporných teplot. Potraviny mohou zmrznout. Zkontrolujte nastavení teploty.

Když jste změnili nastavení teploty:

- Po několika hodinách zkontrolujte ukazatel teploty. Teprve pak je nastavená skutečná teplota.
- asi po 6 hodinách při málo naplněném přístroji
- asi po 24 hodinách při plném přístroji

Pokud je teplota po této době příliš vysoká nebo příliš nízká:

- Nastavte teplotu znovu.

Použití funkce superchlazení a SuperFrost

Superchlazení ❄️

Při zapnutí funkce superchlazení ❄️ se **chladič zóna** velmi rychle vychladí na nejnižší hodnotu teploty (v závislosti na teplotě okolí). Přístroj pracuje s nejvyšším možným chladičím výkonem a teplota klesá. Tuto funkci zvolte, pokud chcete rychle vychladit velká množství čerstvě uložených potravin nebo nápojů.

Při zapnutí funkce superchlazení ❄️ mohou z přístroje častěji vycházet různé zvuky.

Funkci superchlazení ❄️ musíte zapnout přímo před vložením potravin nebo nápojů.

Funkce superchlazení ❄️ se asi po 12 hodinách automaticky vypne. Přístroj pracuje opět s normálním chladičím výkonem.

Tip: Pro úsporu elektrické energie můžete funkci superchlazení ❄️ vypnout sami, jakmile budou potraviny nebo nápoje dostatečně studené.

Zapnutí a vypnutí superchlazení ❄️

- Stiskněte ukazatel teploty chladič zóny.
- Pro zapnutí a opětovné vypnutí funkce superchlazení stiskněte ❄️.

Při **zapnutí** funkce superchlazení svítí ❄️ oranžově.

- Opusťte tuto nastavovací úroveň stisknutím ukazatele teploty.

Použití funkce superchlazení a SuperFrost

Supermrazení ❄️

Při zapnutí funkci supermrazení ❄️ se **mrazicí zóna** velmi rychle vychladí na nejnižší hodnotu teploty (v závislosti na teplotě okolí). Přístroj pracuje s nejvyšším možným chladicím výkonem a teplota klesá. Tuto funkci zvolte před zmrazováním čerstvých potravin. Tím dosáhnete rychlého promrznutí potravin a zůstane tak zachována jejich nutriční hodnota, vitaminy, vzhled a chuť.

Při zapnutí funkci supermrazení ❄️ mohou z přístroje častěji vycházet různé zvuky.

Funkci supermrazení musíte zapnout asi **6 hodin před vložením** potravin ke zmrazení. Má-li být využita **maximální mrazicí kapacita, musíte 24 hodin předem** zapnout funkci supermrazení ❄️.

Funkce supermrazení ❄️ se maximálně po 72 hodinách automaticky vypne. Přístroj pracuje opět s normálním chladicím výkonem. Doba do vypnutí funkce závisí na množství čerstvě vložených potravin.

Tip: Pro úsporu energie můžete funkci supermrazení vypnout sami, jakmile budou potraviny nebo nápoje dostatečně studené.

Funkci supermrazení nemusíte zapínat,

- když ukládáte již zmrazené potraviny.
- když denně ukládáte jen do 2 kg potravin.

Zapnutí a vypnutí funkce supermrazení ❄️

- Stiskněte ukazatel teploty mrazicí zóny.
- Pro zapnutí a opětovné vypnutí funkce supermrazení stiskněte ❄️.

Při **zapnutí** funkci supermrazení svítí ❄️ oranžově.

- Opusťte tuto nastavovací úroveň stisknutím ukazatele teploty.

Vysvětlení jednotlivých nastavení



V následujícím jsou popsána jen ta nastavení, která vyžadují další vysvětlení.



Když jste v nastavovacím módu , je automaticky potlačený alarm dvířek nebo jiná varovná hlášení.



Režim párty

Funkce režim párty  se doporučuje, když chcete rychle vychladit nebo zmrazit velká množství nedávno uložených potravin nebo nápojů.

Tip: Funkci režimu párty  zapněte asi 4 hodiny před vložením potravin a nápojů.



Při zapnutém režimu párty  se automaticky zapnou funkce superchlazení a supermrazení .

Režim párty  nelze zapnout, když je vypnutá chladicí část nebo když je zapnutý režim dovolená .

Funkce režimu párty  se asi po 24 hodinách automaticky vypne. Funkci režimu párty  ale můžete vypnout kdykoli předčasně.

Režim dovolená

Funkce režim dovolená  se doporučuje, když např. během dovolené nechcete mít úplně vypnutou chladicí zónu nebo nepotřebujete vysoký chladicí výkon.

Zapnutý režim dovolená  se zobrazuje na úvodním displeji. Lze ho vypnout přes úvodní displej i přes nastavovací mód .

Chladicí zóna se přitom reguluje na teplotu 15 °C, přičemž se v zóně PerfectFresh Active automaticky nastaví teplota 9 °C až 12 °C. Chladicí zóna tak může zůstat v energeticky úsporném provozu.

Mrazicí zóna zůstává zapnutá s předtím nastavenou teplotou.

Při této střední teplotě chladicí zóny mohou nesnadno se kazící potraviny zůstat ještě nějakou dobu v přístroji. Spotřeba energie je při nižší než v normálním provozu.

Stejně tak nedochází k tvorbě zápachů a plísní, jak se může stát při vypnuté chladicí zóně a zavřených dvířkách.

 Ohrožení zdraví požitím zkažených potravin.

Při dlouhodobé teplotě nad 4 °C v chladicí zóně může utrpět újmu trvanlivost a kvalita potravin.



Funkci režimu dovolená  zapínejte vždy jen na omezenou dobu.

V této době neskladujte choulostivé a snadno se kazící potraviny jako ovoce, zeleninu, ryby, maso a mléčné výrobky.

Provedení dalších nastavení

Zapnutí blokovací funkce /

Zapnutá blokovací funkce chrání před nechtěným vypnutím přístroje a před nechtěnými přestaveními nepovolanými osobami, například dětmi.

- Stiskněte .
- Přejíždějte prstem doleva nebo doprava, dokud se uprostřed nezobrazí .
- Stiskněte .

Při zapnutí blokovací funkce svítí  oranžově.

- Zavřete dvířka přístroje. Teprve pak bude blokovací funkce  aktivní.

Krátká deaktivace blokovací funkce /

Když například chcete změnit nastavení teploty, můžete blokovací funkci na chvíli deaktivovat:





- Stiskněte ukazatel teploty chlazené zóny, jejíž teplotu chcete přestavit.
- Stiskněte asi na 6 sekund .

Zobrazení přejde na změnu nastavení teploty.

- Nyní provedte požadované nastavení.

Zavřením dvířek přístroje se blokovací funkce  znovu zapne.

Úplné vypnutí blokovací funkce /

- Stiskněte .
- Stiskněte asi na 6 sekund .
- Přejíždějte prstem doleva nebo doprava, dokud se uprostřed nezobrazí .
- Stiskněte .

Při vypnutí blokovací funkce svítí .

Režim sabat

Pro podporu náboženských zvyklostí má přístroj režim sabat.

Zapnutý režim sabat  se nejprve zobrazí na úvodním displeji.

Po 3 sekundách se displej vypne.

Když je režim sabat  zapnutý, nemůžete na přístroji provádět žádná nastavení.

Dbejte na to, aby byla pevně zavřená dvířka přístroje, protože jsou vypnutá vizuální a akustická varování.

Funkce režimu sabat  se asi po 120 hodinách automaticky vypne.

Při zapnutém režimu sabat  se deaktivuje:

- vnitřní osvětlení při otevřených dvířkách přístroje
- všechny akustické a optické signály
- ukazatel teploty

Všechny ostatní předtím nastavené funkce zůstanou aktivované.

 Ohrožení zdraví požitím zkažených potravin.

Protože se během režimu sabat  nezobrazuje případný výpadek sítě, mohou být potraviny za určitých okolností dlouho vystaveny zvýšeným teplotám. Tím se zkrátí trvanlivost potravin.

Pokud by během režimu sabat  došlo k výpadku sítě, zkontrolujte kvalitu potravin.



Vypnutí režimu sabat

- Stiskněte černý displej.

Objeví se .

- Stiskněte .

 svítí oranžově.

- V nastavovacím módu  stiskněte symbol .

Když je režim sabat vypnutý, svítí symbol  bíle.

Informace k režimu sabat

Tento produkt má certifikaci od Star-K, mezinárodního ústavu pro certifikaci košer potravin. Zde můžete vyvolat verzi certifikace Star-K.

Změna doby do spuštění alarmu dvířek

Můžete nastavit, jak rychle po otevření dvířek přístroje má zaznít alarm dvířek.

- Stiskněte .

- Přejíždějte prstem doleva nebo doprava, dokud se uprostřed nezobrazí .

- Stiskněte .



- Přejíždějte prstem doleva nebo doprava, dokud se uprostřed nezobrazí požadovaná doba mezi 30 sekundami a 3 minutami a 30 sekundami.

- Pro potvrzení stiskněte požadované nastavení.

Provedení dalších nastavení

Variabilní teplotní zóna



(Freeze&Cool) / 



Variabilní teplotní zóna Vám umožňuje využívat mrazicí zónu  alternativně jako chladicí zónu .

Doba do dosažení nastavené teploty

Skutečná teplota v zóně	Změna teploty na	Doba (h)
-18 °C	0 °C	> 8
-18 °C	8 °C	> 12
8 °C	14 °C	> 6
14 °C	-18 °C	> 4

Volba požadované teplotní zóny je možná také tehdy, když byla vypnuta zvlášť horní chladicí zóna.

Zda je zapnutá mrazicí zóna  nebo další chladicí zóna , vidíte



- na spodním ukazateli teploty podle zobrazeného teplotního rozsahu:
 - 15 až -26 °C: mrazicí zóna
 - 2 až 14 °C: další chladicí zóna
- v nastavovacím módu :
 -  svítí bíle: mrazicí zóna
 -  svítí oranžově: další chladicí zóna

Přepnutí z mrazicí zóny na další chladicí zónu

Teplotu lze nastavit od -2 °C do 14 °C.

Dbejte na to, abyste předtím vyjmuli uskladněné zmrazené potraviny ze zásuvek.



Když se mrazicí zóna používá jako další chladicí zóna ,

- automaticky se deaktivuje supermrazení .
- zůstane v horní chladicí zóně aktivovaný režim dovolená  a režim párty .

 Ohrožení zdraví požitím zkažených potravin.

Pokud byla teplota delší dobu vyšší než -18 °C, mohou se zmrazené potraviny částečně nebo úplně rozmrazit. Tím se zkrátí trvanlivost potravin.

Zkontrolujte, zda jsou zmrazené potraviny částečně nebo úplně rozmrazené. V takovém případě tyto potraviny co nejrychleji spotřebujte nebo je před opětovným zmrazením dále zpracujte (vařením nebo pečením).

- Stiskněte .
- Přejíždějte prstem doleva nebo doprava, dokud se uprostřed nezobrazí .
- Stiskněte .

Na displeji se objeví žlutě .

- Potvrďte volbu tlačítkem OK.

Symbol  svítí oranžově v nastavovacím módu .

Nastaví se přednastavená teplota $-2\text{ }^{\circ}\text{C}$.



Jaké potraviny v jakém teplotním rozsahu skladujete optimálně, najdete v kapitole „Skladování potravin v další chladicí zóně“.

Přepnutí z další chladicí zóny na mrazicí zónu

Teplotu lze nastavit od $-15\text{ }^{\circ}\text{C}$ do $-26\text{ }^{\circ}\text{C}$.



Dbejte na to, abyste předtím vyjmuli uskladněné chlazené potraviny ze zásuvek.

Potraviny dávejte do mrazicí zóny až poté, co teplota v mrazicí zóně dostatečně klesne (min. $-18\text{ }^{\circ}\text{C}$).

- Stiskněte .
- Přejíždějte prstem doleva nebo doprava, dokud se uprostřed nezobrazí .
- Stiskněte .

Na displeji se objeví žlutě .

- Potvrďte volbu tlačítkem OK.

Symbol  svítí bíle v nastavovacím módu .

- Pro opuštění úrovně nastavování stiskněte  nebo OK.
- Stiskněte ukazatel teploty mrazicí zóny.

Nastaví se přednastavená teplota $-15\text{ }^{\circ}\text{C}$.

- Přejíždějte prstem doprava, dokud se uprostřed nezobrazí $-18\text{ }^{\circ}\text{C}$.
- Pro potvrzení stiskněte požadovanou teplotu.

Ukazatel teploty přejde opět na zobrazení skutečné teploty mrazení panující momentálně v přístroji.

Provedení dalších nastavení

Miele@home

Váš přístroj je vybavený integrovaným WiFi modulem.

Od výrobce je připojení k síti deaktivované.

Pro použití potřebujete:

- WiFi síť
- aplikaci Miele
- uživatelský účet u Miele. Uživatelský účet můžete vytvořit prostřednictvím aplikace Miele.

Aplikace Miele Vás vede při navazování spojení mezi přístrojem a domácí WiFi sítí.

Poté, co přístroj začleníte do WiFi sítě, můžete pomocí aplikace provádět například následující akce:

- vyvolat informace o provozním stavu svého přístroje
- změnit nastavení svého přístroje

Začleněním přístroje do Vaší WiFi sítě se zvýší spotřeba energie, i když je přístroj vypnutý.

Zajistěte, aby byl v místě instalace Vašeho přístroje k dispozici dostatečně silný signál Vaší WiFi sítě.

Disponibilita WiFi spojení

WiFi spojení sdílí frekvenční rozsah s jinými zařízeními (např. mikrovlnami, dálkově řízenými hračkami). Kvůli tomu se mohou vyskytovat dočasné nebo úplné poruchy spojení. Proto nelze zaručit trvalou dostupnost nabízených funkcí.

Disponibilita Miele@home

Použití aplikace Miele závisí na dostupnosti Miele@home Services ve Vaší zemi.

Service Miele@home není k dispozici v každé zemi.

Informace k dostupnosti obdržíte na internetové stránce www.miele.com.

Aplikace Miele

Aplikaci Miele si můžete stáhnout zdarma z Apple App Store® nebo Google Play Store™.



1. vytvoření Miele@home



- Stiskněte .
- Přejíždějte prstem doleva nebo doprava, dokud se uprostřed nezobrazí @.
- Stiskněte @.
- Stiskněte požadovaný způsob připojení (APP nebo WPS).

Po úspěšném přihlášení se objeví úvodní displej .



Pokud se nepodaří navázat spojení, objeví se .

- V tomto případě spusťte postup znovu.

Deaktivace nebo aktivace WiFi připojení



- Stiskněte .
- Přejíždějte prstem doleva nebo doprava, dokud se uprostřed nezobrazí @.
- Stiskněte @.
- Pro deaktivaci WiFi připojení stiskněte .

Objeví se .

- Pro opětovnou aktivaci WiFi připojení stiskněte .
- Pro opuštění úrovně menu stiskněte .

Když je WiFi připojení aktivní, svítí  na úvodním displeji.

Nulování konfigurace sítě

- Stiskněte .
- Přejíždějte prstem doleva nebo doprava, dokud se uprostřed nezobrazí @.
- Stiskněte @.
- Přejíždějte prstem doprava, dokud se uprostřed nezobrazí .
- Stiskněte .
- Stiskněte OK.

Vynulují se všechna provedená nastavení a hodnoty zadané pro Miele@home.



WiFi připojení se deaktivuje, na úvodním displeji zhasne .

Až budete svůj přístroj vyřazovat, prodávat nebo až budete uvádět do provozu upotřebený přístroj, vynulujte konfiguraci sítě. Z přístroje se odstraní všechny osobní údaje. Kromě toho již na přístroj nebude mít přístup předchozí majitel.

Provedení dalších nastavení

Změna nastavení hlasitosti varovných a signálních tónů /



Můžete změnit hlasitost varovných a signálních tónů (např. při alarmu dvířek nebo chybovém hlášení). Nebo varovné a signální tóny můžete vypnout, pokud máte pocit, že Vás ruší.

- Stiskněte .
- Přejíždějte prstem doleva nebo doprava, dokud se uprostřed nezobrazí .
- Stiskněte .
- Zvolte požadovanou hlasitost přejížděním prstu na pruhu segmentů doleva nebo doprava.
- Stisknutím pruhu segmentů potvrďte požadovanou hlasitost.

Při vypnutých varovných a signálních tónech se zobrazuje .

Změna jasu displeje





Jas displeje můžete přizpůsobit světelným poměrům Vašeho prostředí.

- Stiskněte .
- Přejíždějte prstem doleva nebo doprava, dokud se uprostřed nezobrazí .
- Stiskněte .
- Zvolte požadovaný stupeň jasu přejížděním prstu na pruhu segmentů doleva nebo doprava.
- Stisknutím pruhu segmentů potvrďte požadovaný stupeň jasu.

Vypnutí výstavního provozu

Výstavní provoz  umožňuje specializovaným prodejnám prezentovat přístroj bez zapnutého chlazení. Pro soukromé používání toto nastavení nepotřebujete.





Pokud byl výstavní povoz z výroby zapnutý, zobrazuje se na úvodním displeji .

- Stiskněte .
- Stiskněte .
- Přejíždějte prstem doleva nebo doprava, dokud se uprostřed nezobrazí .
- Stiskněte .

Po vypnutí výstavního provozu  se přístroj vypne a musíte ho znovu zapnout.

Vynulování nastavení na stav při dodání

Všechna nastavení přístroje se vynulují na stav při dodání (nastavení viz kapitola „Popis přístroje“).

- Stiskněte .
 - Přejíždějte prstem doleva nebo doprava, dokud se uprostřed nezobrazí .
 - Stiskněte .
- Objeví se .
- Stiskněte OK.

Přístroj se vypne a musíte ho znovu zapnout.



Informace

Na displeji se zobrazí údaje o přístroji (označení modelu a výrobní číslo).

Připravte si tyto údaje o přístroji:

- pro připojení přístroje do své sítě WiFi (viz kapitola „Provedení dalších nastavení“, odstavec „Miele@home“).
- pro nahlášení poruchy v servisní službě Miele (viz kapitola „Servisní služba“).
- pro zjištění informací v databázi EPREL (viz kapitola „Servisní služba“).

Indikátor výměny pachového filtru



Po nasazení pachového filtru (příslušenství k dokoupení) je nutno nejprve aktivovat indikátor výměny pachového filtru  v nastavovacím módu .

Indikátor výměny pachového filtru  na úvodním displeji Vám asi jednou za 6 měsíců připomene, že musíte vyměnit pachový filtr (viz kapitola „Čištění a ošetřování“, odstavec „Výměna pachového filtru“).

Režim čištění

Režim čištění  usnadňuje čištění chladicí zóny (viz kapitola „Čištění a ošetřování“). Vnitřní osvětlení zůstává zapnuté, i když je vypnutá chladicí zóna. Jsou vypnuté rovněž akustické a vizuální signály.

Zapnutý režim čištění  se zobrazuje na úvodním displeji.

Po vyčištění musíte režim čištění  vypnout. Když jsou dvířka přístroje zavřená déle než 10 minut, režim čištění  se vypne automaticky.

Teplotní alarm a alarm dvířek

 Ohrožení zdraví požitím zkažených potravin.

Pokud byla teplota delší dobu vyšší než $-18\text{ }^{\circ}\text{C}$, mohou se zmrazené potraviny částečně nebo úplně rozmrazit. Tím se zkrátí trvanlivost potravin.

Zkontrolujte, zda jsou zmrazené potraviny částečně nebo úplně rozmrazené. V takovém případě tyto potraviny co nejrychleji spotřebujte nebo je před opětovným zmrazením dále zpracujte (vařením nebo pečením).

Teplotní alarm

Přístroj je vybavený varovným systémem, aby nepozorovaně nevzrostla teplota v mrazicí zóně.

Když se příliš zvýší teplota mrazicí zóny, zobrazuje se na ukazateli teploty mrazicí zóny červeně .

Navíc zní varovný tón, dokud neskončí stav alarmu nebo není varovný tón předčasně vypnut.

Kdy přístroj teplotní rozsah rozpozná jako rozsah příliš vysokých teplot, závisí na nastavené teplotě.

Akustický a optický signál je případně vydán v následujících situacích:

- Zapnete přístroj a teplota v některé teplotní zóně se příliš liší od nastavené teploty.
- Přerovnávejte a vyjímáte zmrazené potraviny, při tom se dovnitř dostane příliš mnoho teplého vzduchu z místnosti.
- Zmrazujete větší množství potravin.
- Zmrazujete teplé čerstvé potraviny.
- Došlo k výpadku sítě.
- Přístroj je vadný.

Než vypnete teplotní alarm, měli byste zjistit a odstranit jeho příčinu.

Kdyby Vás varovný tón rušil, můžete ho předčasně vypnout.

■ Stiskněte .

Varovné hlášení bylo potvrzeno:  zhasne a varovný tón utichne.

Na displeji se objeví spouštěcí obrazovka: na ukazateli teploty mrazicí zóny asi 1 minutu bliká nejvyšší teplota, jaká dosud panovala v mrazicí zóně. Potom ukazatel teploty přejde na aktuální teplotu v mrazicí zóně.

Alarm dvířek

Aby se zabránilo ztrátě energie při otevřených dvířkách přístroje a aby byly uložené chlazené potraviny chráněné před teplem, je přístroj vybavený varovným systémem.

Když jsou delší dobu otevřená dvířka přístroje, na příslušném ukazateli teploty se zobrazuje žlutě . Navíc zazní varovný tón.

Dobu do spuštění alarmu dvířek lze změnit. Alarm dvířek lze ale také vypnout (viz kapitola „Provedení dalších nastavení“).

Jakmile dvířka přístroje zavřete, utichne varovný tón a na displeji zhasne .

Předčasné vypnutí alarmu dvířek

■ Stiskněte na displeji .

Varovný tón přestane znít a symbol  zhasne.

Pokud nezavřete dvířka přístroje, varovný tón se po 3 minutách bude opakovat.

Skladování potravin v chladicí zóně

 Nebezpečí výbuchu v důsledku zápalných smění plynů.

Zápalné směsi plynů se mohou vznítit elektrickými součástmi.

Neukládejte v přístroji výbušné látky a výrobky s hořlavými hnacími plyny (např. spreje v plechovce). Příslušné spreje v plechovce poznáte podle natištěného údaje o obsahu nebo symbolu plamene. Plyny, které případně unikají, mohou být zapáleny elektrickými součástmi.

 Nebezpečí poškození potravinami obsahujícími tuky nebo oleje.

Pokud v přístroji nebo v dvířkách přístroje skladujete potraviny obsahující tuk nebo olej, mohou v plastu vzniknout trhliny a plast může popraskat nebo se roztrhnout.

Dbejte na to, aby se vytékající tuk nebo olej nedotýkal plastových dílů přístroje.

Pokud cirkulace vzduchu nestačí, sníží se chladicí výkon a vzroste spotřeba energie.

Neukládejte potraviny těsně vedle sebe, aby mohl cirkulovat vzduch.

Nezakrývejte ventilátor na zadní stěně.

Různé oblasti chlazení

Na základě přirozené cirkulace vzduchu se v chladicí zóně vytvoří různé teplotní oblasti.

Studený, těžký vzduch klesá do spodní oblasti chladicí zóny. Využívejte zóny různého chladu při uskladňování potravin.

Toto je přístroj s automatickým dynamickým chlazením, při němž se při běžícím ventilátoru nastaví rovnoměrná teplota. Jsou tím méně zvýrazněny jednotlivé chlazené zóny.

Nejteplejší oblast

Nejteplejší oblast v chladicí zóně je úplně nahoře v přední části a v dvířkách přístroje. Tuto oblast používejte například k uskladnění másla, aby zůstalo roztíratelné, a sýru, aby si uchoval aroma.

Skladování potravin v chladicí zóně

Nejchladnější oblast

Nejchladnější oblast v chladicí zóně je přímo nad oddělovací deskou zóny PerfectFresh Active a u zadní stěny. Ještě nižší teploty ovšem panují v přihrádkách zóny PerfectFresh Active.

Při teplotě nastavené na 4 °C a odpovídající hygieně se zpomalí množení bakterií, například salmonel a listérií, které mohou vést k těžkým otravám potravinami.

Proto používejte tyto oblasti v chladicí zóně a v zóně PerfectFresh Active pro všechny choulostivé a snadno se kazící potraviny jako například:

- ryby, maso, drůbež
- uzeniny, hotové pokrmy
- vaječná nebo smetanová jídla a pečivo
- čerstvé těsto, těsto na moučníky, pizzu, quiche
- sýry a jiné výrobky ze syrového mléka
- ve fólii zabalenou zpracovanou zeleninu
- obecně všechny čerstvé potraviny (jejichž datum minimální trvanlivosti se vztahuje k teplotě uskladnění nejméně 4 °C)

Nevhodné pro chladicí zónu

Ne všechny potraviny jsou vhodné pro skladování při teplotách pod 5 °C, protože jsou citlivé na chlad.

K těmto na chlad citlivým potravinám patří mezi jinými:

- ananas, avokádo, banány, granátová jablka, mango, melouny, papája, mučenka jedlá, citrusy (jako citrony, pomeranče, mandarinky, grapefruity)
- ovoce, které má dozrát
- baklažány, okurky, brambory, paprika, rajčata, cukety
- tvrdý sýr (např. parmazán)

Tip: Variabilní teplotní zóna Vám umožňuje využívat mrazicí zónu alternativně jako další chladicí zónu. Tyto potraviny je možné optimálně skladovat v teplotním rozsahu 8 °C až 14 °C (viz kapitola „Skladování potravin v další chladicí zóně“, odstavec „Teplotní rozsah 8 °C až 14 °C“).

Skladování potravin v chladicí zóně

Upozornění pro nákup potravin

Nejdůležitější předpoklad dlouhé doby uskladnění je čerstvost potravin v okamžiku uskladnění.

Dbejte také na datum trvanlivosti a správnou teplotu při skladování.

Chladicí řetězec by pokud možno neměl být přerušen, například když potraviny přepravujete v teplém autě.

Správné skladování potravin

Potraviny uchovávejte v chladicí zóně zabalené nebo dobře přikryté (v zóně PerfectFresh Active existují výjimky). Tak zabráníte přijímání cizích zápachů, vysychání potravin a přenosu případně přítomných choroboplodných zárodků. Respektujte to zvláště při skladování potravin živočišného původu. Dbejte na to, aby se zvláště potraviny jako syrové maso a ryby nedostaly do styku s jinými potravinami.

Při správném nastavení teploty a odpovídající hygieně se může značně prodloužit trvanlivost potravin. Nebude muset vyhazovat potraviny.



Skladování potravin v zóně PerfectFresh Active

Zóna PerfectFresh Active

Zóna PerfectFresh Active splňuje požadavky studené skladovací přihrádky podle DIN EN 62552:2020.

V zóně PerfectFresh Active panují optimální podmínky pro skladování ovoce, zeleniny, ryb, masa a mléčných výrobků. Potraviny zůstanou podstatně déle čerstvé, zůstane zachována jejich chuť a vitaminy.

V zóně PerfectFresh Active se teplota reguluje automaticky a je v rozsahu od 0 do 3 °C. To jsou nižší teploty než v běžné chladicí zóně, pro potraviny necitlivé na chlad je to ovšem optimální teplota skladování.

Dále lze v zóně PerfectFresh Active regulovat vlhkost vzduchu tak, aby odpovídala uskladněným potravinám. Když je připnutý rozprašovač , uložené ovoce a zelenina se smáčí vodní párou. Rozprašovač  se zapíná každých asi 90 minut a při každém otevření dvířek. Zvýšená vlhkost vzduchu zajistí, že si potraviny zachovají svoji vlastní vlhkost a nebudou tak rychle vysychat.

Uvědomte si, že dobrý výchozí stav potravin je rozhodující pro dobrý výsledek skladování.

Potraviny vyjměte ze zóny PerfectFresh Active asi 30 až 60 minut před konzumací. Až při pokojové teplotě se rozvine jejich aroma a chuť.

Vlhká přihrádka



V horní **vlhké přihrádce** panuje teplota 0 až 3 °C, vlhkost vzduchu je podle polohy víka přihrádky nezvýšená δ nebo zvýšená $\delta\delta\delta$.

Nezvýšená vlhkost vzduchu δ

Při tomto nastavení δ se z vlhké přihrádky stane suchá přihrádka (viz odstavec „Suchá přihrádka“).

Zvýšená vlhkost vzduchu $\delta\delta\delta$

Při tomto nastavení se přihrádka hodí ke skladování ovoce a zeleniny.

Při zvýšené vlhkosti vzduchu ve vlhké přihrádce může vznikat kondenzát.

Pokud se podle Vašeho posouzení vytváří příliš mnoho kondenzační vody a hrozí zhoršení kvality potravin, postupujte takto:

Odstraňte kondenzační vodu utěrkou.

Otevřete víko přihrádky zvolením polohy „Nezvýšená vlhkost vzduchu δ “. Vypněte rozprašovač .

Skladování potravin v zóně PerfectFresh Active

Volba zvýšené vlhkosti vzduchu ∞∞∞

Při tomto nastavení ∞∞∞ by měl být zapnutý rozprašovač ☼.

Při zapnutém rozprašovači ☼ se nepatrně zvýší spotřeba elektrické energie. Navíc se může zvýšit hlučnost přístroje.

- Stiskněte ☼.
- Přejíždějte prstem doleva nebo doprava, dokud se uprostřed nezobrazí ☼.
- Stiskněte ☼.
- Přejíždějte prstem doleva, dokud se uprostřed nezobrazí požadovaná intenzita rozprašovače (1: malé zvlhčování, 3: maximální zvlhčování).
- Pro potvrzení stiskněte požadované nastavení.

Symbol ☼ svítí oranžově.

- Otevřete zásuvku vlhké přihrádky.

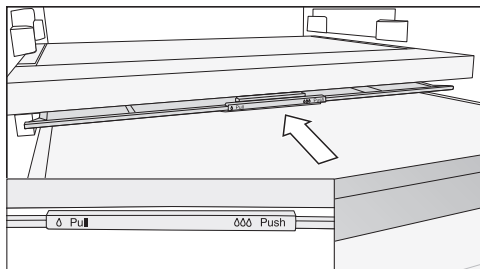

- Zasuňte víko přihrádky až na doraz dozadu.

Víko přihrádky je zavřené a vlhký vzduch zůstává v přihrádce ∞∞∞.

Volba nezvýšené vlhkosti vzduchu ∆

Při tomto nastavení ∆ by měl být vypnutý rozprašovač ☼.

- Stiskněte ☼.
- Přejíždějte prstem doleva nebo doprava, dokud se uprostřed nezobrazí ☼.
- Stiskněte ☼.
- Přejíždějte prstem doprava a stiskněte ⏻.

Symbol ☼ svítí bíle.

- Otevřete zásuvku vlhké přihrádky.

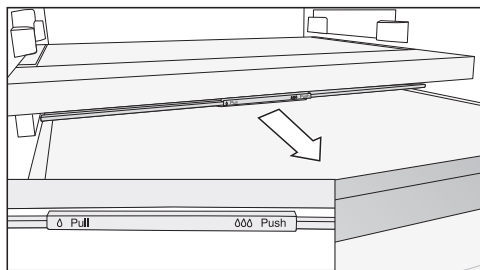

- Vytáhněte víko přihrádky až na doraz dopředu.

Víko přihrádky je otevřené a vlhkost vzduchu se sníží ∆.

Pokud potraviny vyčnívají nad okraj zásuvky, může se při jejím zasouvání změnit poloha víka přihrádky a tím se víko zavře.

Při plnění zásuvky dbejte na to, aby potraviny nenarážely zesponu do víka přihrádky.

Skladování potravin v zóně PerfectFresh Active

Rozprašovač (humidifier)

Při zapnutém rozprašovači  se ovoce a zelenina uložené ve vlhké přihrádce smáčí vodou při každém otevření dvířek a každých asi 90 minut. Vodní pára zajišťuje vlhkost navíc ve vlhké přihrádce.

Rozprašovač a příslušný zásobník na vodu jsou umístěné v oddělovací desce mezi chladicí zónou a zónou PerfectFresh Active.

Než zapnete rozprašovač (viz kapitola „Provedení dalších nastavení“), musí být splněno následující:

- Je vyčištěný, naplněný vodou a zaklapnutý zásobník na vodu.
- Je zavřené víko vlhké přihrádky (nastavení .

Voda v zásobníku stačí na 4 měsíce.

Pokud rozprašovač již neprodukuje vodní páru, musíte zásobník na vodu znovu naplnit.

 Nebezpečí poškození nevhodnou náplní.

Tekutiny s obsahem cukru mohou znemožnit funkci rozprašovače. Zásobník na vodu plňte výhradně čerstvou pitnou vodou.

 Ohrožení zdraví znečištěnou vodou.

Použití znečištěné vody může vést k otravám. Zásobník na vodu plňte výhradně čerstvou pitnou vodou.

 Ohrožení zdraví kontaminovanou vodou.

Voda, která stojí delší dobu v zásobníku na vodu, může být kontaminovaná choroboplodnými zárodky a ohrozit Vaše zdraví.

Pokud Váš přístroj nebo chladicí zóna byly po delší dobu (déle než 2 dny) vypnuté nebo pokud byl po delší dobu (déle než 2 dny) vypnutý rozprašovač, vyčistěte zásobník na vodu pro rozprašovač a naplňte ho čerstvou pitnou vodou.

Pokud byl po delší dobu (přes 2 týdny) zapnutý režim dovolená , vyčistěte zásobník na vodu pro rozprašovač a naplňte ho čerstvou pitnou vodou.

Skladování potravin v zóně PerfectFresh Active

Naplnění zásobníku na vodu pro rozprašovač

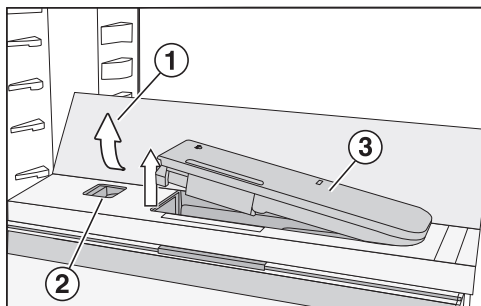

- Zatlačte na vnější zadní rohy skleněného dna ①.

Skleněné dno se vpředu vyklopí.

- Skleněné dno pozvedněte a sklopte dozadu.

Skleněné dno je vzpřímené.

- Zatlačte šoupátko ② doleva.

Zásobník na vodu ③ vyskočí z prohloubení.

- Zásobník na vodu vyjměte a naplňte až po značku pitnou vodou.

- Zásobník na vodu opět nasadte.

- Sklopte skleněné dno ① dolů.

Suchá přihrádka



Ve spodní **suché přihrádce** panuje teplota 0 až 3 °C, vlhkost vzduchu není zvýšená ∆.

Suchá přihrádka se hodí zvláště k uskladnění snadno se kazících potravin, jako jsou:

- čerstvé ryby, měkkýši a korýši
- maso, drůbež, uzeniny
- lahůdkové saláty
- mléčné výrobky jako jogurt, sýr, smetana, tvaroh atd.
- rostlinné produkty jako tofu, ovesný nápoj, humus, zeleninová pomazánka, náhražky masa a sýrů atd.
- Kromě toho zde můžete skladovat potraviny všeho druhu, pokud jsou zabalené.

Uvědomte si, že potraviny bohaté na bílkoviny se rychleji kazí.

To znamená, že například měkkýši a korýši se kazí rychleji než ryby a ryby se kazí rychleji než maso.



Z hygienických důvodů tyto potraviny uchovávejte pouze **přikryté nebo zabalené**.

Skladování potravin v zóně PerfectFresh Active



Pokud nejste spokojeni s výsledkem uskladnění potravin (potravin např. již po krátké době uložení působí ochable nebo povadle), projděte si ještě jednou následující doporučení:

- Uskladňujte jen čerstvé potraviny. Stav potravin při uskladnění je rozhodující pro výslednou čerstvost.
- Vyčistěte před uskladněním potravin přihrádky v zóně PerfectFresh Active.
- Velmi vlhké potraviny nechte před uskladněním okapat.
- Neukládejte v zóně PerfectFresh Active potraviny choulostivé na chlad (viz kapitola „Skladování potravin v chladicí zóně“, odstavec „Nevhodné pro chladicí zónu“).
- Pro skladování potravin zvolte správnou přihrádku PerfectFresh Active a správnou polohu víka přihrádky (nezvýšená vlhkost vzduchu δ nebo zvýšená vlhkost vzduchu $\delta\delta$).
- Zvýšené vlhkosti vzduchu $\delta\delta\delta$ ve vlhké přihrádce se dosahuje vlhkostí obsaženou v samotných uskladněných potravinách, pokud je skladujete nezabalené. Čím více potravin je v přihrádce uskladněno, tím vyšší je vlhkost.
- Nepřepĺnujte přihrádky.
- Když se při nastavení $\delta\delta\delta$ vytvoří podle Vašeho posouzení příliš mnoho kondenzační vody a hrozí zhoršení kvality potravin:
 - Odstraňte kondenzační vodu utěrkou.
 - Vložte rošt apod., aby mohla odtékat přebytečná vlhkost.
 - Otevřete víko přihrádky zvolením pozice „Nezvýšená vlhkost vzduchu δ “ a vypněte rozprašovač .
- Pokud je vlhkost vzduchu navzdory nastavení $\delta\delta\delta$ příliš nízká, zabalte potraviny do vzduchotěsných obalů.
- Pokud máte pocit, že teplota v zóně PerfectFresh Active je příliš vysoká nebo příliš nízká, nejprve ji zkuste zregulovat přes chladicí zónu tak, že tam nepatrně o 1 až 2 °C změníte teplotu. Nejpozději po vytvoření ledových krystalů na dně přihrádek PerfectFresh Active se teplota musí zvýšit, protože jinak se potraviny poškodí chladem.
- Pokud změna teploty v chladicí zóně není dostatečná, změňte teplotu v zóně PerfectFresh Active (viz kapitola „Správná teplota“).

Skladování potravin v další chladicí zóně

Variabilní teplotní zóna Vám umožňuje využívat mrazicí zónu  alternativně jako chladicí zónu .

Můžete vychladit velká množství čerstvých potravin nebo nápojů navíc, například pro oslavu s grilováním nebo v letních měsících.

Další chladicí zónu  zapnete v nastavovacím módu  (viz kapitola „Provedení dalších nastavení“, odstavec „Variabilní teplotní zóna (Freeze&Cool“).

Podle uskladňovaných potravin lze nastavit teplotu od $-2\text{ }^{\circ}\text{C}$ do $14\text{ }^{\circ}\text{C}$:

Teplotní rozsah $8\text{ }^{\circ}\text{C}$ až $14\text{ }^{\circ}\text{C}$

Tento teplotní rozsah odpovídá teplotám, jaké se vyskytují ve sklepech.

- na chlad citlivá nebalená zelenina jako brambory, cibule, baklažány, okurky, paprika, rajčata, cukety
- na chlad citlivé nebalené ovoce jako ananas, avokádo, banány, granátová jablka, mango, melouny, papája, mučenka jedlá, citrusy (jako citrony, pomeranče, mandarinky, grapefruity)
- zelenina a ovoce jako rajčata, hrušky, nektarinky, kiwi, švestky, které nemají dozrát tak rychle
- na chlad citlivé víno
- osvěžující nápoje jako minerální voda, limonáda, ovocný střík, ovocná šťáva
- konzervy
- tvrdý sýr (parmazán)
- máslo, které se má uchovávat v roz-tíratelném stavu

Teplotní rozsah $3\text{ }^{\circ}\text{C}$ až $9\text{ }^{\circ}\text{C}$

Tento teplotní rozsah odpovídá teplotám v chladicí zóně.

Dbejte doporučení ke skladování v kapitole „Skladování potravin v chladicí zóně“.

Teplotní rozsah $-2\text{ }^{\circ}\text{C}$ až $3\text{ }^{\circ}\text{C}$

Skladovací klima odpovídá klimatu suché přihrádky (viz kapitola „Skladování potravin v zóně PerfectFresh Active“, odstavec „Suchá přihrádka“).

Hodí se zvláště k uskladnění snadno se kazících potravin.

$-2\text{ }^{\circ}\text{C}$ až $0\text{ }^{\circ}\text{C}$

- čerstvé ryby, měkkýši a korýši

$0\text{ }^{\circ}\text{C}$ až $3\text{ }^{\circ}\text{C}$

- maso, drůbež, uzeniny
- mléčné výrobky jako jogurt, sýr, smetana, tvaroh atd.
- sýry a výrobky ze syrového mléka
- rostlinné produkty jako tofu, ovesný nápoj, humus, falafel, zeleninová pomazánka atd.
- rostlinné náhražky masa a sýrů
- vaječná nebo smetanová jídla
- čerstvé těsto, těsto na koláče, těsto na pizzu
- lahůdkové saláty, hotová jídla
- Kromě toho zde můžete skladovat potraviny všeho druhu, pokud jsou zabalené.

Co se stane při zmrazení čerstvých potravin?

 Ohrožení zdraví požitím zkažených potravin.

Pokud byla teplota delší dobu vyšší než $-18\text{ }^{\circ}\text{C}$, mohou se zmrazené potraviny částečně nebo úplně rozmrazit. Tím se zkrátí trvanlivost potravin.

Zkontrolujte, zda jsou zmrazené potraviny částečně nebo úplně rozmrazené. V takovém případě tyto potraviny co nejrychleji spotřebujte nebo je před opětovným zmrazením dále zpracujte (vařením nebo pečením).

Čerstvé potraviny musí co nejrychleji promrznout, aby zůstala zachována jejich nutriční hodnota, vitaminy, vzhled a chuť.

Jestliže byla potravina zmrazena rychle, má buněčná tekutina málo času na únik z buněk do mezibuněčných prostorů.

Buňky se stahují mnohem méně. Při rozmrazování se může toto jen malé množství tekutiny, které uniklo do mezibuněčných prostorů, vrátit do buněk, takže je ztráta šťávy jen velmi malá. Proto se vytvoří jen malá louže vody.

Maximální mrazicí kapacita

Aby potraviny co nejrychleji promrzly až na jádro, nesmí být překročena maximální mrazicí kapacita. Maximální mrazicí kapacitu během 24 hodin najdete na typovém štítku jako „mrazicí kapacita ...kg/24 h“.

Uchovávání hotových hluboce zmrazených jídel

Kdybyste chtěli uložit hotové hluboce zmrazené jídlo, zkontrolujte již při nákupu v obchodě:

- obal, zda není poškozený
- datum trvanlivosti
- teplotu mrazicí zóny v prodejním mrazáku – musí být $-18\text{ }^{\circ}\text{C}$ nebo nižší
- Hluboce zmrazené potraviny přepravujte pokud možno v izolované tašce a rychle je uložte do přístroje.

Zmrazování a uchovávání

Jak sami zmrazíte čerstvé potraviny

Před vložením

- Při množství větším než 2 kg čerstvých potravin zapněte 6 hodin před jejich uložením funkci supermrazení ❄️.
- Při ještě větším množství potravin k zmrazení zapněte 24 hodin před jejich uložením funkci supermrazení ❄️.

Již uložené zmrazené potraviny tak získají rezervu chladu.

- Zmrazujte jen čerstvé a bezvadné potraviny.

Uvědomte si, že určité potraviny nejsou vhodné k zmrazování. Patří k nim například ty druhy zeleniny, které se obvykle konzumují syrové, jako je listový salát nebo ředkvička.

Tip: Aby se uchovala barva, chuť, aroma a vitamin C, zeleninu před zmrazením spařte. Ponořte zeleninu po porcích na 2–3 minuty do vařící vody. Potom zeleninu vyjměte a rychle ji zchladte ve studené vodě. Nechte zeleninu odkapat.

Balení mrazených potravin

- Zmrazujte po porcích.

Tip: Abyste zabránili spálení mrazem, zvolte vhodný obal (jako např. mrazicí krabičky).

- Z obalu vytlačte vzduch a obal nepropustně uzavřete.
- Na obal napište jeho obsah a datum zmrazení.

Vkládání potravin ke zmrazení

⚠️ Nebezpečí poškození příliš těžkou náplní.

Příliš těžká náplň může vést k poškození mrazicí zásuvky nebo skleněné desky.

Vždy dodržte maximální množství naplnění:

mrazicí zásuvka = 15 kg
skleněná deska = 35 kg

Potraviny k zmrazování se nesmí dotýkat již zmrazených potravin, aby je částečně nerozmrazily.

- Aby potraviny nepřimrzly, ukládejte je v suchých obalech.

Aby potraviny rychle promrzly až na jádro, nepřekračujte následující velikosti obalů:

- ovoce a zelenina max. 1 kg
- maso max. 2,5 kg

- malé množství potravin ke zmrazení

Nechte potraviny zmrazit v horních mrazicích zásuvkách.

- Rozprostřete potraviny určené ke zmrazení do široka na dně **horní** mrazicí zásuvky, aby co nejrychleji promrzly.

– **VarioRoom: vložení maximálního množství potravin ke zmrazení (viz typový štítek)**

Když jsou štěrby ventilátoru zastavěné, snižuje se chladicí výkon a roste spotřeba energie.

Při vkládání potravin ke zmrazení dbejte na to, abyste nezakryli štěrby ventilátoru.

Tip: Mrazicí zónu můžete flexibilně zvětšit. Když chcete uložit ke zmrazení větší potraviny, jako např. krůtu nebo zvěřinu, můžete vyjmout skleněné desky mezi mrazicími zásuvkami.

- Vyjměte horní mrazicí zásuvky.
- Rozprostřete potraviny určené ke zmrazení do široka na horní skleněné desky, aby co nejrychleji promrzly.

Po zmrazení:

- Vypněte funkci supermrazení ❄.
- Uložte zmrazené potraviny do mrazicích zásuvek a zásuvky opět zasuňte.

Doba skladování zmrazených potravin

skupina-potravin	doba skladování (měsíce)
zmrzlina	2 až 6
chléb, pečivo	2 až 6
sýr	2 až 4
tučná ryba	1 až 2
libová ryba	1 až 5
uzeniny, šunka	1 až 3
zvěřina, vepřové	1 až 12
drůbež, hovězí	2 až 10
zelenina, ovoce	6 až 18
bylinky	6 až 10

Uvedené doby skladování jsou orientační hodnoty.

U běžných hluboce zmrazených výrobků je rozhodující doba skladování uvedená na obalu.

Při konstantní teplotě mrazicí zóny -18 °C a odpovídající hygieně je možné využít maximální dobu skladování potravin a nemusíte pak žádné potraviny vyhazovat.

Zmrazování a uchovávání

Rychlé chlazení nápojů

Pro rychlé vychlazení nápojů v chladicí zóně zapněte funkci superchlazení ❄️.

Pokud chcete vychladit velké množství nápojů nebo chcete chladit nápoje navíc také v mrazicí zóně, tak v nastavovacím režimu ❄️ zvolte funkci režim párty 🎉.

Lahve, které umístíte do mrazicí zóny, aby se rychle vychladily, **nejpozději za jednu hodinu** opět vyjměte. Lahve mohou prasknout.

Použití příslušenství

Výroba kostek ledu

- Misku na kostky ledu naplňte do 3/4 vodou a postavte ji na dno mrazicí zásuvky.
- K uvolnění přimrzlé misky na kostky ledu použijte tupý předmět, například rukojeť lžice.

Tip: Kostky ledu z misky snadno vyjměte, když ji podržíte krátce pod tekoucí vodou.

Chladicí zóna a zóna PerfectFresh Active

Chladicí zóna a zóna PerfectFresh Active se odmrazují automaticky.

Voda z odmrazování teče odváděcím žlábkem a otvorem na odvádění vody do odpařovacího systému na zadní straně přístroje. Teplem kompresoru se voda z odmrazování odpaří.

Žlábek a otvor na odvádění vody z odmrazování udržujte čisté. Voda z odmrazování musí mít možnost stále nerušeně odtékat.

Mrazicí zóna

Přístroj je vybavený systémem „NoFrost“, díky němuž se automaticky odmrazuje.

Vznikající vlhkost se sráží na výparníku a občas se automaticky odmrazí a odpaří.

V důsledku automatického odmrazování zůstává mrazicí zóna stále bez ledu. Díky tomuto zvláštnímu systému se potraviny částečně nerozmrazí.

Čištění a ošetřování

Nikdy nesmíte odstranit typový štítek umístěný uvnitř přístroje. Budete ho potřebovat v případě poruchy.

Dbejte na to, aby se nedostala voda do elektroniky nebo do osvětlení.

 Nebezpečí poškození vnikající vlhkostí.

Pára parního čisticího zařízení může poškodit plasty a elektrické komponenty.

Nepoužívejte parní čisticí zařízení na čištění přístroje.

Otvorem na odvádění vody z od-mrazování nesmí téci čisticí voda.

Upozornění k čisticímu prostředku

Ve vnitřním prostoru přístroje používejte jen čisticí a ošetřovací prostředky nezávadné pro potraviny.

Abyste nepoškodili povrchy, při čištění **nepoužívejte** tyto prostředky:





- čisticí prostředky obsahující sodu, čpavek, kyseliny nebo chlor
- čisticí prostředky na odstranění vodního kamene
- prostředky na drhnutí (např. prášek na drhnutí, tekutý písek, drsné houbičky)
- čisticí prostředky obsahující roz-pouštědla
- čisticí prostředky na nerez
- čisticí prostředky pro myčky nádobí
- spreje na pečicí trouby
- čisticí prostředky na sklokeramické varné desky (výjimka platí pro čištění skleněné čelní stěny)
- čisticí prostředky na sklo (výjimka platí pro čištění skleněné čelní stěny: čisticí prostředek na sklo s nízkým obsahem alkoholu, který neobsahuje citrusovou nebo podobnou přísadu)
- tvrdé houbičky a kartáče na drhnutí (např. houbičky na hrnce)
- odstraňovače nečistot
- ostrou kovovou škrabku

Na čištění doporučujeme čistou houbovou utěrku, vlažnou vodu a trochu prostředku na ruční mytí.

Příprava přístroje na čištění

Čištění pouze chladicí zóny:

Zapněte režim čištění . Chlazení v chladicí zóně je při tom vypnuté, vnitřní osvětlení zůstává zapnuté.

- Stiskněte .
- Přejíždějte prstem doleva nebo doprava, dokud se uprostřed nezobrazí .
- Stiskněte .
- Pro opuštění této nastavovací úrovně stiskněte .

Zapnutý režim čištění  se zobrazuje na úvodním displeji.

- Vyměňte z chladicí zóny potraviny a uložte je na chladném místě.
- Vyměňte na vyčištění příslušenství, které lze vyjmout (viz odstavec „Vyjmutí, rozložení a vyčištění příslušenství“).

Čištění mrazicí zóny nebo celého přístroje:

- Vypněte přístroj.

Na displeji se zobrazuje  a je vypnuté chlazení.

- Vyměňte potraviny z mrazicí zóny nebo přístroje a uložte je na chladném místě.
- Vyměňte na vyčištění příslušenství, které lze vyjmout (viz odstavec „Vyjmutí, rozložení a vyčištění příslušenství“).

Čištění a ošetřování

Čištění vnitřního prostoru

Čistěte přístroj pravidelně, nejméně však jednou za měsíc.

Když znečištění působí delší dobu, za určitých okolností již nemusí být možné je odstranit.

Povrchy se mohou zabarvit nebo změnit.

Odstraňujte nečistoty nejlépe ihned.

- Čistěte **vnitřní prostor** čistou houbovou utěrkou a vlažnou vodou s trochou prostředku na ruční mytí.
- Po čištění otřete vše čistou vodou a osušte utěrkou.
- Odváděcí žlábek a otvor na odvádění vody z rozmrazování čistěte častěji tyčinkou nebo podobným předmětem, aby voda z odmrazování mohla odtékat bez překážek.
- Aby přístroj vyvětral a nevytvářely se v něm zápachy, nechte ho ještě chvíli otevřený.

Čištění příslušenství ručně nebo v myčce nádobí

Následující součásti byste měli čistit výhradně **ručně**:

- nerezové lemovky nebo lišty
- jemně nastavitelný držák
- odkládací plochu s potiskem
- variabilní držák lahví
- oddělovací desku s držákem lahví
- všechny zásuvky a víka přihrádek (k dispozici dle modelu)
- organizační box

Následující součásti jsou **vhodné pro čištění v myčce nádobí**:

 **Nebezpečí poškození příliš vysokými teplotami v myčce nádobí.** Čištěním v myčce nádobí při teplotě vyšší než 55 °C se některé díly přístroje mohou stát nepoužitelné a například se zdeformovat. Na díly vhodné pro čištění v myčce nádobí volte výhradně programy myčky s teplotou maximálně 55 °C.

Stykem s přírodními barvivy obsaženými např. v mrkvi, rajčatech a kečupu se mohou v myčce nádobí zabarvit plastové součásti. Toto zabarvení nemá vliv na pevnost součástí.

- držák lahví, přihrádka na vejce, miska na kostky ledu
- držáky a přihrádky na lahve v dvířkách přístroje (bez nerezové lemovky)
- odkládací plochy (bez lišt a bez potisku)

- 2 části zásobníku na vodu pro rozprašovač
- adaptéry pro dělenou odkládací plochu
- skleněné desky (bez ochranných lišt)
- držák pro pachové filtry (k dostání jako příslušenství k dokoupení)

Vyjmutí a rozložení příslušenství pro jeho vyčištění

Vyjmutí jemně nastavitelného držáku

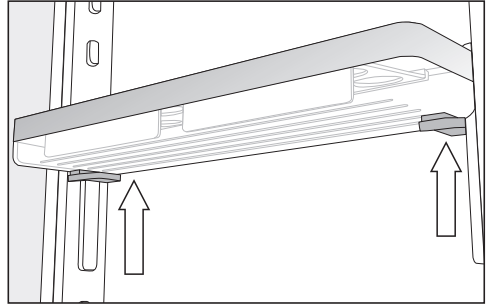

- Uchopte držák oběma rukama, na obou stranách zatlačte šedá tlačítka pod držákem a držák vysuňte nahoru z vodítek.
- Odejměte vodítko z výstupků.
- Po vyčištění nasadte jedno vodítko na požadovanou pozici a druhé vodítko nasadte na druhé straně souběžně s prvním vodítkem.
- Nasuňte držák znovu shora na vodítka.

Čištění a ošetřování

Rozložení držáku/příhrádky na lahve

Než držák/příhrádku na lahve budete čistit v myčce nádobí, odstraňte nerezové lemovky.

Pro odstranění nerezové lemovky postupujte takto:

- Postavte držák/příhrádku na lahve na pracovní plochu.

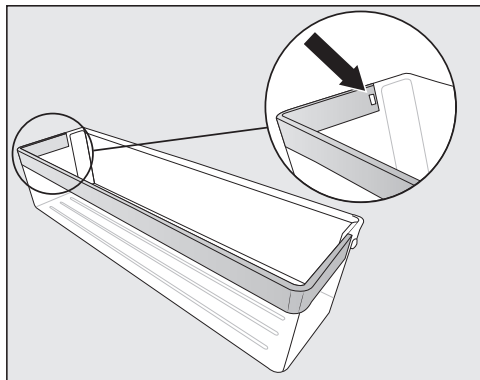

- Vytlačte západku z prohloubení. Nyní se uvolní celá nerezová lemovka z police.
- Po vyčištění připevněte nerezovou lemovku v opačném pořadí na polici.

Rozložení odkládací plochy/odkládací plochy s osvětlením

⚠ Nebezpečí poškození chybným čištěním.

Nerezová lišta s LED osvětlením se poškodí, když ji budete čistit ve vodě.

Nerezovou lištu s LED osvětlením čistěte vlhkou utěrkou.

Než budete čistit odkládací plochu, odstraňte nerezovou lištu nebo nerezovou lištu s LED osvětlením.

- Položte odkládací plochu horní stranou dolů na měkkou podložku (např. utěrku) na pracovní ploše.

⚠ Nebezpečí poškození chybnou manipulací.

Při stahování nerezové lišty s LED osvětlením se mohou poškodit kovové kontakty.

Tyto kontakty na levém předním rohu napájí LED osvětlení elektrickým proudem. Nejprve uvolněte vždy tu stranu, na níž nejsou umístěné kontakty.

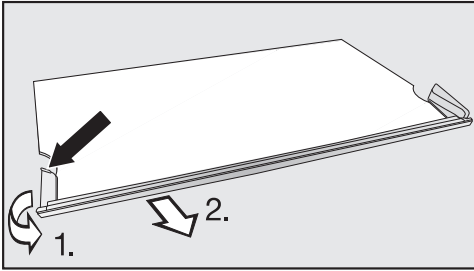

- Uchopte na levé straně nerezové lišty plastový lem za nejzadnější bod.
- 1. Vytahujte plastový lem z odkládací plochy a
- 2. současně stahujte lištu. Nyní se uvolní také druhá strana.
- Po vyčištění upevněte nerezovou lištu v opačném pořadí na odkládací ploše.

Rozložení dělené odkládací plochy

Před čištěním odkládací plochy odejměte dekorační lištu. Postupujte při tom následovně:

- Položte odkládací plochu na měkkou podložku (např. utěrku) na pracovní ploše.
- Stáhněte dekorační lištu, přičemž začněte na jedné straně.
- Stáhněte oba adaptéry vlevo a vpravo z úložných žeber.
- Po vyčištění nasadte oba adaptéry v požadované výšce vlevo a vpravo na úložná žebra.
- Nasadte dekorační lištu opět na odkládací plochu.

Vyjímání zásuvek chladicí zóny

- Vytáhněte zásuvku až na doraz.

Zásuvka je v zadní části zaklapnutá do svorek. Před vyjmutím musíte toto zaklapnutí uvolnit.

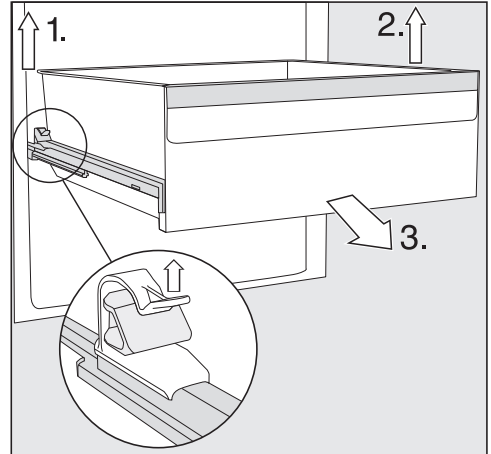

- 1. Pozvedněte levou svorku a zásuvku současně vytáhněte dopředu ze zaklapnutí.
- 2. Tento postup provedte také na druhé straně.

Zásuvka již není zaklapnutá.

- 3. Nyní zásuvku vytáhněte silou zepředu.

Výsuvné lišty pak opět zasuňte, aby se nemohly poškodit.

 Nebezpečí poškození chybným čištěním.

Ve výsuvných lištách je speciální tuk, který se při čištění může vymýt, což výsuvné lišty poškodí.

Výsuvné lišty čistěte vlhkou utěrkou.

Čištění a ošetřování

Nasazování zásuvek

- Položte zásuvku na úplně zasunuté výsuvné lišty.
- Zasuňte zásuvku silou do přístroje, až zřetelně zaklapne.

Vyjmutí a rozložení zásobníku na vodu pro rozprašovač

 Ohrožení zdraví kontaminovanou vodou.

Voda, která stojí delší dobu v zásobníku na vodu, může být kontaminovaná choroboplodnými zárodky a ohrozit Vaše zdraví.

Pokud Váš přístroj nebo chladicí zóna byly po delší dobu (déle než 2 dny) vypnuté nebo pokud byl po delší dobu (déle než 2 dny) vypnutý rozprašovač, vyčistěte zásobník na vodu pro rozprašovač a naplňte ho čerstvou pitnou vodou.

Pokud byl po delší dobu (přes 2 týdny) zapnutý režim dovolená , vyčistěte zásobník na vodu pro rozprašovač a naplňte ho čerstvou pitnou vodou.

- Skleněné dno pozvedněte a sklopte dozadu.

Skleněné dno je vzpřímené.

- Zatlačte šoupátko ② doleva.

Zásobník na vodu ③ vyskočí z prohloubení.

- Vyjměte zásobník na vodu.

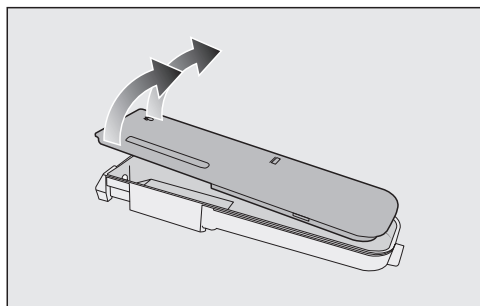

- Rozložte zásobník na vodu na jeho 2 části a tyto díly vyčistěte ručně nebo v myčce nádobí.

- Zásobník na vodu opět nasadte.

- Sklopte skleněné dno ① dolů.

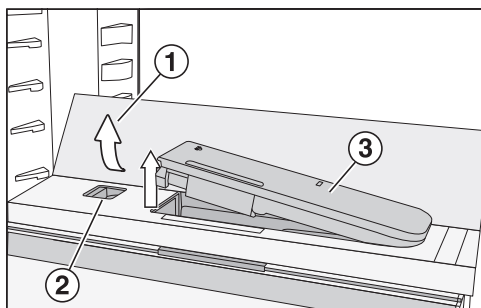

- Zatlačte na vnější zadní rohy skleněného dna ①.

Skleněné dno se vpředu vyklopí.

Vyjmutí oddělovací desky s držákem lahví

- Sundejte z oddělovací desky přední a zadní skleněné dno.

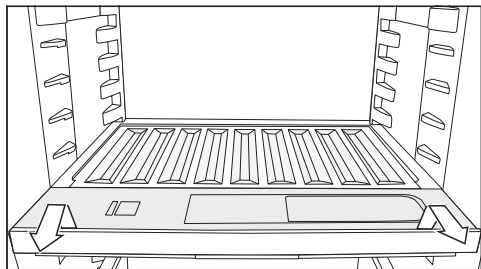

- Držák lahví vpředu zvedněte a vytáhněte ven.
- Po vyčištění zasuňte držák lahví až na doraz a zatlačte ho dolů.
- Na oddělovací desku opět nasadte skleněná dna.

Odejmutí víka přihrádky

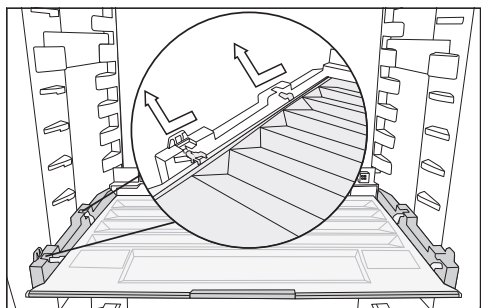

- Víko vpředu pozvedněte a vytáhněte je ven.
- Po vyčištění víko přihrádky opět zasuňte.

Vyjímání zásuvek a skleněných desek mrazicí zóny

- Zásuvku vytahujte a při tom ji vpředu trochu zvedejte.
- Skleněnou desku vytahujte a při tom ji vpředu trochu zvedejte.

Nasazení skleněných desek a zásuvek mrazicí zóny

- Nasadte skleněnou desku zešikma na vodící lišty.
- Skleněnou desku zasouvejte a při tom ji spouštějte dolů.
- Nasadte zásuvku zešikma na vodící lišty.
- Zásuvku zasouvejte a při tom ji spouštějte dolů.

Čištění a ošetřování

Výměna pachových filtrů (příslušenství k dokoupení)

Pachové filtry v držáku vyměňujte přibližně jednou za 6 měsíců.

Symbol  na úvodním displeji Vám připomíná, že musíte vyměnit pachové filtry.

Nové pachové filtry KKF-RF obdržíte u servisní služby Miele, ve specializovaných obchodech nebo přes internetový obchod Miele.

- Vytáhněte držák na pachové filtry nahoru z odkládací plochy.

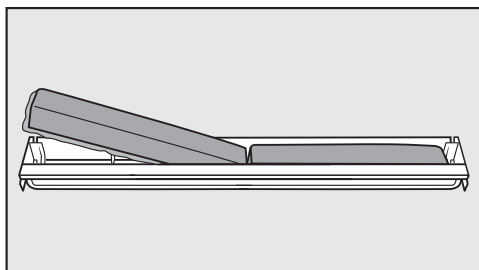

- Vyměňte oba pachové filtry a nasadte nové pachové filtry do držáku obvodovým lemem směrem dolů.

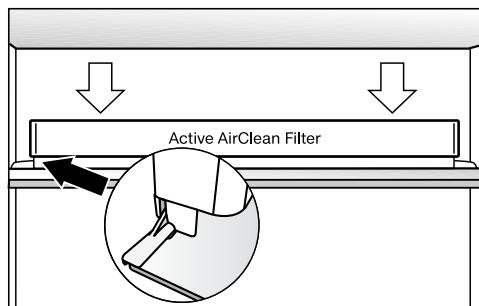

- Nasadte držák vystředěně na zadní ochrannou lištu odkládací plochy tak, aby tam zapadl.

- Pro potvrzení výměny filtru stiskněte na displeji symbol .

Zhasne indikátor výměny pachového filtru a vynuluje se počítadlo času.

Z úvodního displeje zmizí symbol .

Čištění čelní stěny a bočních stěn přístroje

Když znečištění působí delší dobu, za určitých okolností již nemusí být možné je odstranit. Mohly by se zabarvit nebo změnit povrchy. Znečištění na čelní stěně a bočních stěnách přístroje odstraňujte nejlépe ihned.

Všechny povrchy jsou choulostivé na poškrábání a mohou se zabarvit nebo změnit, když přijdou do styku s nevhodnými čisticími prostředky. Přečtěte si prosím informace v odstavci „Upozornění k čisticímu prostředku“ na začátku této kapitoly.

- Vyčistěte povrchy čistou houbovou utěrkou, mycím prostředkem na ruční mytí a teplou vodou. Na čištění můžete použít také čistou, vlhkou utěrkou z mikrovlákna bez čisticího prostředku.
- Po čištění otřete vše čistou vodou a osušte měkkou utěrkou.

Čelní stěna přístroje CleanSteel (edt/cs)

 Nebezpečí poškození chybným čištěním.
Poškodí se povrchová vrstva.
Tuto plochu **neošetřujte čisticím prostředkem na nerez.**

Čelní stěna přístroje je zušlechťená vysoce jakostní povrchovou vrstvou. Chrání před znečištěním a usnadňuje čištění.

Čištění těsnění dvířek

 Nebezpečí poškození chybným čištěním.

Tuky nebo oleji ošetřovaná těsnění dvířek mohou zteřet.

Neošetřujte těsnění dvířek oleji nebo tuky.

- Těsnění dvířek čistěte pravidelně jen čistou vodou a potom je důkladně osušte utěrkou.



Čištění větracích a odvětrávacích profilů

Usazený prach zvyšuje spotřebu energie.

- Větrací a odvětrávací profily čistěte pravidelně štětcem nebo vysavačem (používejte na to např. sací štětec pro vysavače Miele).



Čištění a ošetřování

Po čištění

- Nasadte všechny součásti do přístroje.
- Přístroj případně znovu zapněte.
- Pokud jste aktivovali režim čištění  chladicí zóny:
Na úvodním displeji stiskněte .
- Stiskněte znovu .

Když je funkce čištění vypnutá, svítí symbol  bíle.

Chladicí zóna začne opět chladit.

- Zapněte na nějakou dobu funkci supermrazení , aby se rychle vychlázila mrazicí zóna.
- Zapněte na nějakou dobu funkci superchlazení , aby se rychle vychlázila chladicí zóna.
- Uložte potraviny do chladicí zóny.
- Zasuňte mrazicí zásuvky se zmrazenými potravinami do mrazicí zóny, jakmile dostatečně klesne teplota v mrazicí zóně.
- Jakmile bude dosaženo konstantní teploty mrazicí zóny nejméně -18 °C , vypněte funkci supermrazení .
- Zavřete dvířka přístroje.

Většinu poruch a chyb, k nimž může dojít při běžném provozu, můžete odstranit sami. V mnoha případech můžete ušetřit čas a peníze, protože nemusíte volat servisní službu.

Na www.miele.com/service obdržíte informace k samostatnému odstranění poruch.

Následující tabulky Vám mají pomoci při nalezení a odstranění příčin poruchy nebo chyby.

Až do odstranění poruchy pokud možno neotvírejte přístroj, abyste minimalizovali ztrátu chladu.

Problém	Příčina a odstranění
Přístroj nemá žádný chladicí výkon a při otevřených dvířkách přístroje nefunguje vnitřní osvětlení.	Přístroj není zapnutý a na displeji svítí ☹. ■ Zapněte přístroj.
	Síťová zástrčka není správně zasunutá do zásuvky. ■ Zasuňte síťovou zástrčku do zásuvky. Při vypnutém přístroji se na displeji zobrazuje ☹.
	Vypnul jistič domovní elektrické instalace. Mohl by být vadný přístroj, napětí domovní instalace nebo jiný přístroj. ■ Zavolejte kvalifikovaného elektrikáře nebo servisní službu.
Trvale běží kompresor.	Nejedná se o závadu. Pro úsporu energie se kompresor při malé potřebě chladu přepne na nízké otáčky. Tím se prodlouží doba chodu kompresoru.
Stále častěji a na delší dobu se zapíná kompresor, teplota v přístroji je příliš nízká.	Jsou zastavěné nebo zaprášené větrací a odvětrávací profily. ■ Nezakrývejte větrací a odvětrávací profily. ■ Odstraňujte pravidelně prach z větracích a odvětrávacích profilů.
	Byla často otvírána dvířka přístroje nebo byla nově uložena nebo zmrazena velká množství potravin. ■ Otvírejte dvířka přístroje jen v případě potřeby a na co nejkratší dobu. Potřebná teplota se po nějaké době opět nastaví sama.
	Nejsou správně zavřena dvířka přístroje. Případně se v mrazicí zóně již vytvořila tlustší vrstva ledu.







Co udělat, když ...

Problém	Příčina a odstranění
	<p>■ Zavřete dvířka přístroje.</p> <p>Potřebná teplota se po nějaké době opět nastaví sama.</p> <p>Pokud se již vytvořila tlustá vrstva ledu, sníží se chladicí výkon, čímž naroste spotřeba energie.</p> <p>■ Přístroj odmrázte a vyčistěte.</p>
	<p>Je příliš vysoká teplota okolí. Čím vyšší je teplota okolí, tím déle běží kompresor.</p> <p>■ Dbejte pokynů v kapitole „Instalace“, odstavec „Místo instalace“.</p>
	<p>Přístroj nebyl správně zabudován do výklenku.</p> <p>■ Přístroj vestavte podle pokynů uvedených v příloženém montážním návodu.</p>
	<p>Je nastavená příliš nízká teplota v přístroji.</p> <p>■ Opravte nastavení teploty.</p>
	<p>Bylo zmrazeno větší množství potravin naráz.</p> <p>■ Dbejte pokynů v kapitole „Zmrazování a uchovávání“.</p>
	<p>Je ještě zapnutá funkce superchlazení ❄.</p> <p>■ Pro úsporu energie funkci superchlazení ❄ sami předčasně vypněte.</p>
	<p>Je ještě zapnutá funkce supermrazení ❄.</p> <p>■ Pro úsporu energie funkci supermrazení ❄ sami předčasně vypněte.</p>



















Problém	Příčina a odstranění
<p>Stále méně často a na kratší dobu se zapíná kompresor, teplota v přístroji roste.</p>	<p>Nejedná se o závadu. Je nastavená příliš vysoká teplota.</p> <ul style="list-style-type: none"> ■ Opravte nastavení teploty. ■ Po 24 hodinách teplotu ještě jednou zkontrolujte. <p>Zmrazené potraviny se začínají rozmrazovat. Teplota okolí se dostala pod hodnotu, na kterou je koncipován Váš přístroj. Když je příliš nízká teplota okolí, méně často se zapíná kompresor. Proto může být v mrazicí zóně příliš teplo.</p> <ul style="list-style-type: none"> ■ Dbejte pokynů v kapitole „Instalace“, odstavec „Místo instalace“. ■ Zvyšte teplotu okolí.
<p>V přístroji je námraza nebo se uvnitř přístroje vytváří kondenzát. Případně se správně nedovírají dvířka přístroje.</p>	<p>Těsnění dvířek vyklouzlo z drážky.</p> <ul style="list-style-type: none"> ■ Zkontrolujte, zda je těsnění dvířek správně usazené v drážce. <p>Je poškozené těsnění dvířek.</p> <ul style="list-style-type: none"> ■ Zkontrolujte, zda je poškozené těsnění dvířek.
<p>Je poškozené těsnění dvířek nebo má být vyměněno.</p>	<p>Těsnění dvířek lze vyměnit bez náradí.</p> <ul style="list-style-type: none"> ■ Vyměňte těsnění dvířek. Je k dostání ve specializovaných obchodech nebo u servisní služby.

Co udělat, když ...







Všeobecné problémy s přístrojem







Problém	Příčina a odstranění
Ve vlhké přihrádce s nastavením  mají potraviny zhoršenou kvalitu.	Ve vlhké přihrádce je příliš mnoho kondenzační vody. <ul style="list-style-type: none">■ Odstraňte kondenzační vodu utěrkou.■ Vložte rošt apod., aby mohla odtékat přebytečná vlhkost.■ Otevřete víko přihrádky zvolením pozice „Nevzýšená vlhkost vzduchu “ a vypněte rozprašovač .
Je mokré dno chladicí zóny.	Je ucpaný otvor na odvádění vody z odmrazování. <ul style="list-style-type: none">■ Vyčistěte žlábek a otvor na odvádění vody z odmrazování.
Mrazené potraviny přimrzly k sobě.	Obal potravin nebyl při ukládání suchý. <ul style="list-style-type: none">■ Uvolněte zmrazené potraviny tupým předmětem, např. rukojetí lžice.
Nezazní varovný tón, ačkoli jsou již delší dobu otevřená dvířka přístroje.	Nejedná se o závadu. Varovný tón byl vypnut v nastavovacím módu. Když chcete akustický alarm opět zapnout: <ul style="list-style-type: none">■ Stiskněte .■ Přejíždějte prstem doleva nebo doprava, dokud se uprostřed nezobrazí .■ Stiskněte .■ Přejíždějte prstem doleva nebo doprava, dokud se uprostřed nezobrazí požadovaná hlasitost.■ Stisknutím pruhu segmentů potvrďte požadovanou hlasitost. Při zapnutých varovných a signálních tónech se zobrazuje  .

Hlášení na displeji



	Příčina a odstranění
<p>Na úvodním displeji svítí , přístroj nemá žádný chladicí výkon, lze ho však obsluhovat a je funkční vnitřní osvětlení.</p>	<p>Je zapnutý výstavní provoz.</p> <ul style="list-style-type: none"> ■ Stiskněte . ■ Stiskněte . ■ Přejíždějte prstem doleva nebo doprava, dokud se uprostřed nezobrazí . ■ Stiskněte . <p>Po vypnutí výstavního provozu  se přístroj vypne a musíte ho znovu zapnout.</p>
<p>Na displeji svítí , přístroj se nedá ovládat.</p>	<p>Je ještě zapnutá funkce čištění.</p> <ul style="list-style-type: none"> ■ Stisknutím  na úvodním displeji opět vypněte funkci čištění. ■ Stiskněte znovu . <p>Když je funkce čištění vypnutá, svítí symbol  bíle. Přístroj začne znovu chladit.</p>
<p>Na displeji se nic nezobrazuje. Je černý.</p>	<p>Je zapnutý režim šabat : je vypnuté vnitřní osvětlení a přístroj chladí.</p> <ul style="list-style-type: none"> ■ Stiskněte černý displej. <p>Objeví se .</p> <ul style="list-style-type: none"> ■ Stiskněte . <p> svítí oranžově.</p> <ul style="list-style-type: none"> ■ Stiskněte znovu symbol . <p>Když je režim šabat vypnutý, svítí symbol  bíle.</p>
<p>Na displeji svítí , přístroj se nedá ovládat.</p>	<p>Je zapnutá blokovácí funkce.</p> <ul style="list-style-type: none"> ■ Přístroj na chvíli odblokujte nebo úplně vypněte blokovácí funkci (viz kapitola „Provedení dalších nastavení“, odstavec „Krátká deaktivace nebo úplné vypnutí blokovácí funkce / “).



Co udělat, když ...

	Příčina a odstranění
Na úvodním displeji svítí symbol , navíc zazní signální tón.	<p>Indikátor výměny pachového filtru  Vám připomíná, že musíte vyměnit pachový filtr.</p> <ul style="list-style-type: none">■ Vyměňte pachový filtr v držáku (viz kapitola „Čištění a ošetřování“, odstavec „Výměna pachového filtru (příslušenství k dokoupení“) a výměnu pachového filtru potvrďte stisknutím symbolu  na displeji. <p>Z úvodního displeje zmizí symbol .</p>
Na příslušném ukazateli teploty chladicí zóny anebo mrazicí zóny svítí žlutě , navíc zní varovný tón.	<p>Aktivoval se alarm dvířek.</p> <ul style="list-style-type: none">■ Tiskněte na displeji nějakou dobu . <p>Varovný tón přestane znít a symbol  zhasne.</p> <ul style="list-style-type: none">■ Zavřete příslušná dvířka přístroje.

	Příčina a odstranění
<p>Na ukazateli teploty mrazicí zóny svítí červeně  , navíc zní varovný tón.</p>	<p>Byl aktivován teplotní alarm, mrazicí zóna je v závislosti na nastavené teplotě příliš teplá nebo příliš studená.</p> <p>Důvody toho mohou být například:</p> <ul style="list-style-type: none"> – Byla často otvírána dvířka přístroje. – Bylo zmrazováno velké množství potravin, aniž byla zapnuta funkce supermrazení. – Došlo k delšímu výpadku sítě (výpadku proudu). – Přístroj je vadný. <p>■ Stiskněte  .</p> <p>Varovné hlášení bylo potvrzeno:   zhasne a varovný tón utichne.</p> <p>Na displeji asi 1 minutu bliká nejvyšší teplota, jaká v mrazicí zóně dosud panovala. Potom ukazatel teploty přejde na aktuální teplotu v mrazicí zóně.</p> <p>Blikající zobrazení teploty můžete předčasně zrušit:</p> <p>■ Stiskněte ukazatel teploty mrazicí zóny.</p> <p>Zobrazená nejvyšší teplota se vymaže. Potom se na ukazateli teploty opět objeví skutečná aktuální teplota mrazicí zóny.</p> <p>■ Zrušte stav alarmu.</p> <p>■ Podle teploty zkontrolujte potraviny, zda nejsou částečně nebo dokonce úplně rozmrazené. Pokud tomu tak je, potraviny před opětovným zmrazením dále zpracujte (uvařte nebo upečte).</p>



Co udělat, když ...

	Příčina a odstranění
Na displeji svítí červeně  a navíc zní varovný tón.	<p>Je indikován výpadek sítě: teplota v mrazicí zóně v posledních dnech nebo hodinách stoupla příliš vysoko vinou výpadku sítě nebo přerušení proudu.</p> <ul style="list-style-type: none">■ Stiskněte . <p>Chybové hlášení bylo potvrzeno:  zhasne a varovný tón utichne.</p> <p>Na ukazateli teploty mrazicí zóny asi 1 minutu bliká nejvyšší teplota, jaká v mrazicí zóně dosud panovala. Potom ukazatel teploty přejde na aktuální teplotu v mrazicí zóně.</p> <p>Blikající zobrazení teploty můžete předčasně zrušit:</p> <ul style="list-style-type: none">■ Stiskněte ukazatel teploty mrazicí zóny. <p>Zobrazená, nejvyšší teplota se vymaže. Potom se na ukazateli teploty opět objeví skutečná aktuální teplota mrazicí zóny. Přístroj pak pracuje dále s posledním nastavením teploty.</p> <ul style="list-style-type: none">■ Zrušte stav alarmu.■ Podle teploty zkontrolujte potraviny, zda nejsou částečně nebo dokonce úplně rozmrazené. Pokud tomu tak je, potraviny před opětovným zmrazením dále zpracujte (uvařte nebo upečte).

	Příčina a odstranění
<p>Na displeji svítí červeně , případně se zobrazuje chybový kód F s číslicemi. Navíc zazní varovný tón.</p>	<p>Vyskytuje se porucha.</p> <ul style="list-style-type: none"> ■ Vypněte varovný tón stisknutím  na displeji. ■ Zavolejte servisní službu. <p>Pro nahlášení poruchy budete k zobrazenému chybovému kódu potřebovat také modelové označení a výrobní číslo svého přístroje. Tyto informace si můžete nechat hned zobrazit:</p> <ul style="list-style-type: none"> ■ Stiskněte za tím účelem na displeji i. <p>Na displeji se zobrazí potřebné údaje o přístroji.</p> <p>Potvrzením pomocí OK opustíte zobrazení informací a znovu se Vám zobrazí chybový kód.</p> <p>Přístroj můžete vypnout také přímo ze zobrazení chyby.</p> <hr/> <p>Zobrazuje se chyba přístroje: tento údaj má vždy přednost a ukončí každé nastavování, které právě provádíte.</p> <p>Chyba přístroje se zobrazuje přednostně před existujícím alarmem dvířek nebo teplotním alarmem.</p>

Co udělat, když ...

Problémy s rozprašovačem

Problém	Příčina a odstranění
Rozprašovač nesmáčí potraviny v zóně PerfectFresh Active	Rozprašovač není zapnutý. ■ V nastavovacím módu  stiskněte symbol  .
	Víko přihrádky je vytažené dopředu a tím je nastavené na „nezvýšená vlhkost vzduchu ∅“. ■ Zasuňte víko přihrádky dozadu, takže bude zvolené nastavení „zvýšená vlhkost vzduchu ∆∆∆“.
	V zásobníku na vodu není dostatek vody. ■ Naplňte zásobník na vodu.
	Není správně zaklapnutý zásobník na vodu. ■ Nasadte zásobník na vodu tak, aby byl správně zaklapnutý.
	Před rozprašovačem jsou nečistoty. ■ Vyčistěte rozprašovač a zásobník na vodu.

Nefunguje vnitřní osvětlení







 Nebezpečí úrazu elektrickým proudem při odhalených součástech pod napětím.

Když sundáte kryt světla, můžete se dostat do styku se součástmi pod napětím. Neodstraňujte kryt světla. LED osvětlení smí vyměňovat a opravovat výhradně servisní služba.

 Nebezpečí úrazu LED osvětlením.

Toto osvětlení odpovídá skupině rizika RG 2. Když je vadný kryt, může dojít k poranění očí.

Při poškozeném krytu lampy se nedívejte optickými nástroji (lupou apod.) z bezprostřední blízkosti do osvětlení.

Problém	Příčina a odstranění
<p>Nefunguje vnitřní osvětlení.</p>	<p>Přístroj není zapnutý.</p> <ul style="list-style-type: none"> ■ Zapněte přístroj.
	<p>Je zapnutý režim sabat : displej je černý a přístroj chladí.</p> <ul style="list-style-type: none"> ■ Stiskněte černý displej. <p>Objeví se .</p> <ul style="list-style-type: none"> ■ Stiskněte . <p> svítí oranžově.</p> <ul style="list-style-type: none"> ■ V nastavovacím módu  stiskněte symbol . <p>Když je režim sabat vypnutý, svítí symbol  bíle.</p>
	<p>Vnitřní osvětlení se asi po 15 minutách, kdy byla otevřená dvířka přístroje, automaticky vypne kvůli přehřátí. Pokud důvodem není toto, vyskytuje se porucha.</p> <ul style="list-style-type: none"> ■ Zavolejte servisní službu.

Co udělat, když ...

Problém	Příčina a odstranění
Nefunguje LED osvětlení na některé odkládací ploše.	<p>Odkládací plocha není správně usazená v úchytech.</p> <ul style="list-style-type: none">■ Zkontrolujte správné usazení odkládací plochy v úchytech: odkládací plocha má na levém předním rohu kovové kontakty pro napájení LED osvětlení elektrickým proudem.■ Zasouvejte odkládací plochu, dokud zřetelně nezačlapne. <p>Je vadné LED osvětlení na nerezové liště.</p> <ul style="list-style-type: none">■ Vyměňte nerezovou lištu s LED osvětlením. Je k dostání u servisní služby.
Nefunguje LED osvětlení na všech odkládacích plochách.	<p>Natekla tekutina na LED osvětlení na odkládací ploše nebo do otvorů kontaktů na levých úchytech. Bezpečnostní vypínání vypne LED osvětlení na všech odkládacích plochách.</p> <ul style="list-style-type: none">■ Otřete nerezovou lištu s LED osvětlením vlhkou utěrkou, osušte ji nebo ji nechte uschnout mimo přístroj.■ Než zasunete odkládací plochu s osvětlením, dbejte na to, aby byly kontakty čisté a suché.■ Zasouvejte odkládací plochu, dokud zřetelně nezačlapne.■ Zavřete dvířka přístroje. <p>Po opětovném otevření dvířek přístroje vnitřní osvětlení zase funguje.</p> <p>Pokud důvody nejsou toto, vyskytuje se porucha.</p> <ul style="list-style-type: none">■ Zavolejte servisní službu.

Přístroj vydává za provozu různé provozní zvuky.
 Při malém chladicím výkonu pracuje přístroj energeticky úsporně, ale déle. Hlasitost je nižší.
 Při velkém chladicím výkonu se potraviny rychleji vychladí.
 Hlasitost je vyšší.

Normální zvuky	Jak vznikají?
Brrrrr ...	Bručení pochází z kompresoru. Když se kompresor zapne, může být na chvíli hlasitější.
Blub, blub ...	Bublání, klokotání nebo bzučení pochází od chladiva, které protéká trubkami.
Klik ...	Klepání je slyšet vždy, když termostat zapíná nebo vypíná kompresor.
Sssrrrrr ...	Tichý šum může pocházet z proudění vzduchu ve vnitřním prostoru.
Knak ...	Lupání je slyšet vždy, když v přístroji dochází k roztahování materiálů.

Uvědomte si, že zvukům od kompresoru nebo proudění v chladicím okruhu se nedá zabránit.

Zvuky	Příčina a odstranění
Klepání, chrastění, řinčení	Přístroj nestojí rovně. Vyrovnajte ho pomocí vodováhy. Použijte na to stavěcí nohy pod přístrojem.
	Přístroj se dotýká jiného nábytku nebo přístrojů. Odsuňte ho.
	Vyklájí se nebo vážnou zásuvky, koše nebo odkládací plochy. Zkontrolujte vyjimatelné díly a případně je znovu nasadte.
	Navzájem se dotýkají lahve nebo nádoby. Mírně je od sebe odsuňte.

Servisní služba

Na www.miele.com/service obdržíte informace k samostatnému odstranění poruch a k náhradním dílům Miele.

Kontakt při závadách

Při závadách, které nedokážete odstranit sami, podejte prosím zprávu například Vašemu specializovanému prodejci Miele nebo servisní službě Miele.

Servisní službu Miele si můžete vyžádat online na www.miele.com/service.

Kontaktní údaje servisní služby Miele najdete na konci tohoto dokumentu.

Servisní služba vyžaduje označení modelu a výrobní číslo (Fabr./SN/Nr.). Oba údaje naleznete na typovém štítku ve vnitřním prostoru přístroje nebo dle modelu v nastavovacím módu pod informace **i**.

Databáze EPREL

Od 1. března 2021 lze nalézt informace k označování energetické spotřeby a požadavkům na ekologický design v evropské databázi produktů (EPREL). Databázi produktů získáte na <https://eprel.ec.europa.eu/>. Zde budete vyzváni, abyste zadali označení modelu.

Označení modelu naleznete na typovém štítku ve vnitřním prostoru přístroje nebo dle modelu v nastavovacím módu pod informace **i**.

Miele			
XXXXXX		Nr. XX/XXXXXXXXXX.	
WEINTEMPERERSCHRANK-INTERTECH-KOBBLL MULTITEMPERATURE WINE STORAGE CABINET-UNDERWORKTOP ARMOIRE DE MISE EN TEMP. DES VINS-MOD. ENCASTRABLE SOUS PLAN FRIGORIF. P. ACCONDISIONATO. VINO-MODER.POTRUBAO ENCIERRA ВІННІЙ ТЕМПЕРАТУРНІЙ ШКАП			
Refrigerant Class Classe/Clase SN-ST	Ap-Type/AP-Type AP-Type/AP-Type	Brutalinhalt/Gross Capacity Volume Brut/Capacidad Bruta XXX l	Gefriervermögen/Freezing Capacity Pouvoir de Congel/Capac.Congeladora
Nutzinhalt NetCapacity Volume U e Capac. Util	Ges / K / G / WINE / KALT Tot / R / F / WINE / CHILL Tot / R / F / WINE / CHILL Tot / F / C / WINE / CHILL	R600a: XXg	

Záruka

Záruční doba činí 2 roky.

Další informace k záručním podmínkám ve své zemi obdržíte u servisní služby Miele.

Miele tímto prohlašuje, že tato kombinace chladničky s mrazničkou odpovídá směrnici 2014/53/EU.

Úplný text prohlášení o shodě EU je k dispozici na následující internetové adrese:

- www.miele.cz
- Servis, vyžádání informací, návody k obsluze na www.miele.de/haushalt/informationsanforderung-385.htm uvedením názvu výrobku nebo výrobního čísla

Kmitočtové pásmo	2,4000 GHz – 2,4835 GHz
------------------	-------------------------

Maximální vysílací výkon < 100 mW

Autorská práva a licence

Pro obsluhu a řízení komunikačního modulu využívá Miele vlastní nebo jiné softwarové aplikace, na které se nevztahují licenční podmínky platné pro tzv. otevřený software. Tyto aplikace nebo softwarové komponenty jsou chráněny autorským právem. Je nutné respektovat pravomoci společnosti Miele a třetích stran, vyplývající z autorského práva.

Součástí komunikačního modulu integrovaného v přístroji jsou také softwarové komponenty, které jsou v rámci licenčních podmínek upravujících otevřený software předávány dále. Obsažené komponenty s otevřeným zdrojovým kódem spolu příslušnými údaji o autorských právech, kopiemi aktuálně platných licenčních podmínek a případné další informace jsou dostupné lokálně prostřednictvím IP adresy a internetového prohlížeče ([http\[s\]://<ip adresa>/Licenses](http[s]://<ip adresa>/Licenses)). Úpravy poprodejních záruk licenčních podmínek pro komponenty s otevřeným zdrojovým kódem vymezené na tomto místě platí jen ve vztahu k příslušným držitelům práv.

Miele spol. s r.o.
Holandská 4, 639 00 Brno
Tel.: 543 553 111-3
Fax: 543 553 119
Servis-tel.: 543 553 741-5
E-mail: info@miele.cz
Internet: www.miele.cz

**Servisní služba Miele
příjem servisních zakázek
800 MIELE1
(800 643531)**

Miele & Cie. KG
Carl-Miele-Straße 29
33332 Gütersloh
Německo

KFN 4898 ...

cs-CZ

M.-Nr. 12 123 140 / 01