

Návod k obsluze a montáži Odsavač par



Před instalací a uvedením přístroje do provozu si **bezpodmínečně** přečtěte tento návod k obsluze a montáži. Ochráníte tak sebe a zabráníte škodám.

Obsah

Bezpečnostní pokyny a varovná upozornění	4
Váš příspěvek k ochraně životního prostředí	13
Popis odsavače par	14
Popis funkce	16
První uvedení do provozu	17
Volba odtahového nebo cirkulačního provozu.....	17
Aktivace funkce Miele@home.....	17
Připojení přes App	18
Připojení přes WPS	19
Odhlášení WiFi (vynulování na nastavení z výroby)	20
Aktivace funkce Con@ctivity.....	21
Con@ctivity přes domácí WiFi síť (Con@ctivity 3.0)	22
Con@ctivity přes přímé WiFi spojení (Con@ctivity 3.0).....	22
Opakování připojení.....	23
Obsluha (automatický provoz)	24
Vaření s funkcí Con@ctivity (automatický provoz)	24
Smažení	25
Dočasné opuštění automatického režimu	26
Návrat do automatického režimu	26
Obsluha (manuální provoz)	27
Vaření bez funkce Con@ctivity (manuální provoz).....	27
Zapnutí ventilátoru	27
Volba stupně výkonu	27
Volba druhého stupně funkce Booster	27
Volba doby doběhu	28
Vypnutí ventilátoru	28
Zapnutí/vypnutí/ztlumení osvětlení varných zón	28
Bezpečnostní vypínání.....	28
Změna nastavení	29
Změna počítadla provozních hodin tukového filtru	29
Změna nebo deaktivace počítadla provozních hodin pachového filtru	30
Deaktivace řízení výkonu	30
Signální tón sensorových tlačítek.....	31
Tipy pro úsporu energie	32
Čištění a ošetřování	33
Plášť.....	33
Zvláštní informace pro nerezové plochy.....	33

počítadlo provozních hodin	34
Tukový filtr.....	34
Výměna tukového filtru	36
Pachové filtry.....	36
Vynulování počítadla provozních hodin pachových filtrů	37
Likvidace pachového filtru	37
Regenerovatelné pachové filtry	37
Instalace.....	38
Před instalací.....	38
Doporučení pro montáž.....	38
Instalační materiál	38
Instalační materiál pro cirkulační provoz	39
Rozměry přístroje	40
Vzdálenost mezi varnou zónou a odsávačem par (S)	43
Nasazení hloubkového dorazu (volitelně)	44
Odtahové potrubí	46
Zpětná klapka	47
Kondenzační voda.....	47
Tlumič hluku.....	48
Elektrické připojení	49
Servisní služba.....	50
Kontakt při závadách.....	50
Umístění typového štítku	50
Záruka.....	50
Technické údaje.....	51
Příslušenství k dokoupení pro cirkulační provoz	51
Prohlášení o shodě.....	52

Bezpečnostní pokyny a varovná upozornění

Tento odsavač par odpovídá předepsaným bezpečnostním předpisům. Neodborné používání však může vést k poranění osob a věcným škodám.

Než odsavač par uvedete do provozu, přečtěte si pozorně návod k obsluze a montáži. Obsahuje důležité pokyny pro montáž, bezpečnost, používání a údržbu. Tím ochráníte sebe a zabráníte škodám na odsavači par.

Podle normy IEC 60335-1 upozorňuje Miele výslovně na to, že je bezpodmínečně nutné přečíst si a dodržovat kapitolu věnovanou instalaci přístroje a bezpečnostní pokyny a varovná upozornění.

Miele neodpovídá za škody, které vzniknou v důsledku nedbání těchto pokynů.

Návod k obsluze a montáži uschovejte a předejte ho případnému novému majiteli.

Používání ke stanovenému účelu

- ▶ Tento odsávač par je určený k používání v domácnosti a v prostorách podobných domácnostem.
- ▶ Tento odsávač par není určen pro používání venku.
- ▶ Používejte odsávač par výhradně v rámci domácnosti pro odsávání a čištění výparů z vaření, které vznikají při přípravě pokrmů. Všechny ostatní způsoby použití jsou nepřipustné.
- ▶ Odsavač par nelze používat v cirkulačním provozu nad plynovou varnou deskou pro odvětrání místnosti instalace. Zeptejte se na to kvalifikovaného plynaře.

Bezpečnostní pokyny a varovná upozornění

► Osoby, které kvůli svým fyzickým, smyslovým nebo duševním schopnostem nebo kvůli své nezkušenosti nebo neznalosti nejsou schopné odsávací par samy bezpečně obsluhovat, musí být při obsluze pod dozorem.

Tyto osoby smí odsávací par používat bez dozoru jen tehdy, pokud jim byla jeho obsluha vysvětlena tak, že ho dokážou obsluhovat bezpečně. Musí být schopné rozpoznat a chápat možná nebezpečí v případě chybné obsluhy.

Děti v domácnosti

► Děti mladší osmi let se nesmí samy pohybovat v blízkosti odsavače par, ledaže by byly pod stálým dozorem.

► Děti starší než osm let smí odsavač par obsluhovat bez dozoru jen tehdy, když jim byl vysvětlen tak, že ho mohou obsluhovat bezpečně. Děti musí být schopné rozpoznat a chápat možná nebezpečí v případě chybné obsluhy.

► Děti nesmí odsávací par bez dozoru čistit ani na něm provádět údržbu.

► Dávejte pozor na děti, které se zdržují v blízkosti odsavače par. Nikdy jim nedovolte, aby si s odsávacím hrály.

► Osvětlení varných míst je velmi intenzivní. Zvláště u malých dětí dbejte na to, aby se nedívaly přímo do světel.

► Nebezpečí udušení! Děti by si mohly hrát s obalovým materiálem, např. fólií, mohly by se do ní balit nebo si ji dávat přes hlavu a udušit se. Proto veškerý obalový materiál uchovávejte mimo dosah dětí.

Bezpečnostní pokyny a varovná upozornění

Technická bezpečnost

- ▶ Neodborně prováděné práce spojené s instalací, údržbou nebo opravami mohou uživatele vystavit značnému nebezpečí. Práce spojené s instalací a údržbou jakož i opravy smí provádět pouze autorizovaní odborníci pověřeni firmou Miele.
- ▶ Poškozený odsávač par může ohrozit Vaši bezpečnost. Zkontrolujte ho, zda není viditelně poškozený. Poškozený odsávač par nikdy neuvádějte do provozu.
- ▶ Elektrická bezpečnost odsávače par je zajištěna jen tehdy, je-li připojen na elektrický systém s ochranným vodičem nainstalovaný podle předpisů. Tento základní bezpečnostní požadavek musí být splněn. V případě pochybností nechte elektrickou instalaci zkontrolovat kvalifikovaným elektrikářem.
- ▶ Občasný nebo trvalý provoz na soběstačném nebo se sítí nesynchronizovaném zařízení pro napájení energií (jako např. ostrovní síť, záložní systémy) je možný. Předpokladem provozu je, aby u zařízení pro napájení energií byly dodrženy specifikace normy EN 50160 nebo srovnatelné.
Bezpečnostní opatření stanovená pro domovní instalaci a pro tento výrobek Miele musí být co do své funkce a způsobu práce zajištěna i v ostrovním provozu nebo v provozu nesynchronizovaném se sítí nebo být v instalaci nahrazena rovnocennými opatřeními. Jak je popsáno například v aktuálním vydání VDE-AR-E 2510-2.
- ▶ Připojovací údaje (frekvence a napětí) uvedené na typovém štítku odsávače par musí bezpodmínečně souhlasit s odpovídajícími parametry elektrické sítě, aby se odsávač par nepoškodil.
Před připojením připojovací údaje porovnejte. V případě pochybností se zeptejte kvalifikovaného elektrikáře.
- ▶ Rozbočovací vícenásobné zásuvky a prodlužovací kabely neposkytují nutnou bezpečnost (nebezpečí požáru). Odsávač par pomocí nich k elektrické síti nepřipojujte.
- ▶ Používejte odsávač par jen v namontovaném stavu, aby byla zajištěna bezpečná funkce.

Bezpečnostní pokyny a varovná upozornění

- ▶ Tento odsávač par nesmí být provozován na nestabilních místech (např. na lodi).
- ▶ Dotyk přípojů pod napětím stejně jako změna elektrické a mechanické konstrukce Vás ohrožují a mohou vést k poruchám funkce odsávače par.
Plášť přístroje otevírejte jen podle popisu v rámci montáže a čištění. Nikdy neotvírejte další části pláště.
- ▶ Opravy odsávače par smí provádět pouze servisní služba Miele, jinak zaniká nárok na záruku.
- ▶ Poškozený připojovací kabel smí vyměnit jen kvalifikovaný odborník.
- ▶ Žárovky osvětlení jsou pevně zabudované. Výměnu smí provádět jen kvalifikovaný pracovník pověřený společností Miele nebo servisní služba Miele.
- ▶ Při pracích spojených s instalací a údržbou jakož i při opravách musí být odsávač par odpojený od elektrické sítě. Odpojený od elektrické sítě je jen tehdy, když
 - jsou vypnuté jističe elektrické instalace nebo
 - je úplně vyšroubovaná šroubovací pojistka elektrické instalace nebo
 - je vytažená elektrická zástrčka (je-li k dispozici) ze zásuvky. Při vytažování zástrčky netahejte za připojovací síťový kabel, nýbrž za zástrčku.

Bezpečnostní pokyny a varovná upozornění

Současný provoz s topeništěm závislým na vzduchu z místnosti

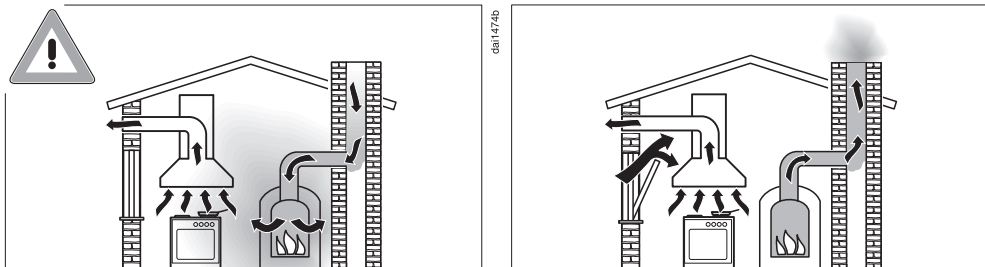

⚠ Nebezpečí otravy spalinami.

Při současném používání odsavače par a topeniště závislého na vzduchu ze stejné místnosti nebo sdruženého větrání buďte mimořádně opatrní.

Topeniště závislá na vzduchu z místnosti nasávají vzduch potřebný k hoření z prostoru instalace a svoje zplodiny odvádí ven prostřednictvím zařízení na odtah zplodin (např. komínem). Mohou to být např. topná zařízení na plyn, olej, dřevo nebo uhlí, průtokové ohříváče, zařízení na ohřev teplé vody, plynové varné desky nebo plynové pečicí trouby.

Odsavač par odvádí vzduch z kuchyně a sousedních místností. Platí to pro tyto provozní způsoby:

- odtahový provoz,
- cirkulační provoz s boxem pro cirkulační provoz umístěným mimo místnost.

Bez dostatečného přívodu vzduchu vzniká podtlak. Topeniště není zásobováno dostatečným množstvím vzduchu. Spalování je tak negativně ovlivněno.

Jedovaté zplodiny mohou být nasávány z komínu nebo odtahové šachty do obytných místností.

Může být ohrožen život.

Bezpečnostní pokyny a varovná upozornění

Bezpečný provoz je možný, když bude při současném provozu odsavače par a topeniště závislého na vzduchu z místnosti nebo sdruženého větrání dosaženo podtlaku nejvýše 4 Pa (0,04 mbar), kdy je zaručeno, že nedojde k nasávání zplodin z topeniště zpět do místnosti.

Lze toho dosáhnout tím, že neuzavíratelnými otvory, např. ve dveřích nebo oknech, bude moci do místnosti proudit vzduch potřebný pro spalování. Přitom je nutné dbát na dostatečný průřez přívodního otvoru vzduchu. Samostatná větrací mřížka ve zdi zpravidla nezaručuje dostatečný přívod vzduchu.

Při posouzení je třeba brát v potaz vzájemné propojení větrání celého obydlí. Ohledně toho se poraďte s příslušným kominickým mistrem.

Je-li odsavač par provozován v režimu s cirkulací vzduchu, kdy je vzduch veden zpět do prostoru instalace, je současný provoz topeniště závislého na vzduchu z místnosti nezávadný.

Bezpečnostní pokyny a varovná upozornění

Provozní zásady

► Otevřený oheň představuje nebezpečí požáru.

Nikdy nepracujte s otevřeným ohněm pod odsavačem par. Tak je například zakázáno flambování a grilování na otevřeném ohni. Zapnutý odsavač par nasává plameny do filtru. Může se vznítit usazený tuk.

► Působení velkého tepla při vaření na plynové varné zóně může poškodit odsavač par.

- Plynovou varnou zónu nikdy nenechte hořet, aniž by na ní bylo varné nádobí. I při sundání varného nádobí na krátkou chvíli plynovou varnou zónu vypněte.
- Volte varné nádobí odpovídající velikosti varné zóny.
- Nastavte plamen tak, aby v žádném případě nepřesahoval varné nádobí.
- Zabraňte nadměrnému zahřátí varného nádobí (např. při vaření na pánvi wok).

► Kondenzační voda může vést k poškození odsavače par korozí.

Když používáte varnou zónu, vždy zapněte odsavač par, aby se nemohl hromadit kondenzát.

► Přehřáté oleje a tuky se mohou samy vznítit a tím vyvolat požár odsavače par.

Když pracujete s oleji a tuky, dohlížejte na hrnce, pánve a fritézy. Také na grilování na elektrických grilech proto musíte stále dohlížet.

Bezpečnostní pokyny a varovná upozornění

- ▶ Usazený tuk a nečistoty narušují funkci odsávače par. Odsávač par nikdy nepoužívejte bez tukových filtrů, abyste zajistili čištění výparů z vaření.
- ▶ Pamatujte na to, že se odsávač par při vaření může silně zahřát teplem stoupajícím nahoru. Pláště a tukových filtrů se dotýkejte až po vychladnutí odsávače par.

Odborná instalace

- ▶ Povšimněte si u svého přístroje na vaření údajů výrobce, zda je povolen jeho provoz v kombinaci s odsavačem par.
- ▶ Odsávač par se nesmí montovat nad topeniště na tuhá paliva.
- ▶ Jestliže je vzdálenost mezi vařičem a odsavačem par příliš malá, může se odsavač par poškodit. Pokud výrobce vařiče nespecifikuje větší bezpečnostní vzdálenosti, je mezi vařičem a spodní hranou odsavače par nutno respektovat vzdálenosti uvedené v kapitole „Instalace“. Pokud jsou pod odsavačem par provozovány různé vařiče, pro něž platí rozdílné bezpečnostní vzdálenosti, je nutno respektovat největší uvedenou bezpečnostní vzdálenost.
- ▶ Pro upevnění odsavače par je nutno dbát údajů v kapitole „Instalace“.
- ▶ Součásti mohou mít ostré hrany a vést ke zranění. Při montáži noste rukavice poskytující ochranu proti pořezání.
- ▶ Instalované odtahové potrubí musí být tvořeno pouze trubkami nebo hadicemi z nehořlavých materiálů. Jsou k dostání ve specializovaných prodejnách nebo u servisní služby.
- ▶ Odtah nesmí být veden ani do používaného kouřového nebo odtahového komínu, ani do šachty, která slouží k ventilaci instalačních místností s topeništi.
- ▶ Má-li být odtah zaveden do nepoužívaného kouřového nebo odtahového komínu, respektujte úřední předpisy.

Bezpečnostní pokyny a varovná upozornění

Čištění a ošetřování

- ▶ Pokud nebude čištění provedeno dle pokynů v tomto návodu k obsluze, hrozí nebezpečí požáru.
- ▶ Pára z parního čisticího zařízení se může dostat k součástem pod napětím a vyvolat zkrat.
Na čištění odsavače par nikdy nepoužívejte parní čisticí zařízení.

Příslušenství a náhradní díly

- ▶ Používejte výhradně originální příslušenství Miele. Pokud budou namontovány nebo vestavěny jiné díly, zaniká veškerá záruka nebo ručení poskytované společností Miele.
- ▶ Pouze u originálních náhradních dílů Miele garantuje, že budou splňovat bezpečnostní požadavky. Vadné díly smíte nahradit jen originálními náhradními díly.
- ▶ Miele Vám poskytuje až 15letou, nejméně však 10letou záruku dodání náhradních dílů pro zachování funkčnosti po skončení sériové výroby Vašeho odsavače par.

Likvidace obalu

Obal slouží k manipulaci a chrání přístroj před poškozením během přepravy.

Obalové materiály byly zvoleny s přihlédnutím k aspektům ochrany životního prostředí a k možnostem jejich likvidace a obecně jsou recyklovatelné.

Vrácení obalů do materiálového cyklu šetří suroviny. Využívejte sběrná místa cenných materiálů a možnosti vrácení. Přepavní obaly odebere zpět Váš specializovaný prodejce Miele.

Likvidace starého přístroje

Elektrické a elektronické přístroje často obsahují cenné materiály. Obsahují také určité látky, směsi a díly, které byly nutné pro jejich funkci a bezpečnost.

V domovním odpadu a při neodborném nakládání mohou poškodit lidské zdraví a životní prostředí. Svůj starý přístroj proto v žádném případě nedávejte do domovního odpadu.



Místo toho využijte oficiální sběrná a vratná místa pro bezplatné odevzdávání a užitkování elektrických a elektronických přístrojů zřízená obcemi, prodejci nebo společnostmi Miele. Podle zákona jste sami zodpovědní za vymazání případných osobních údajů na likvidovaném starém přístroji. Ze zákona máte povinnost vyjmout a přitom nezničit staré baterie a staré akumulátory, které nejsou pevně uzavřené v přístroji, a lampy, které lze vyjmout bez zničení. Zaneste je do vhodné sběrný, kde je můžete bezplatně odevzdat. Postarejte se prosím o to, aby byl Váš starý přístroj až do doby odvezení uložen mimo dosah dětí.

Popis odsavače par

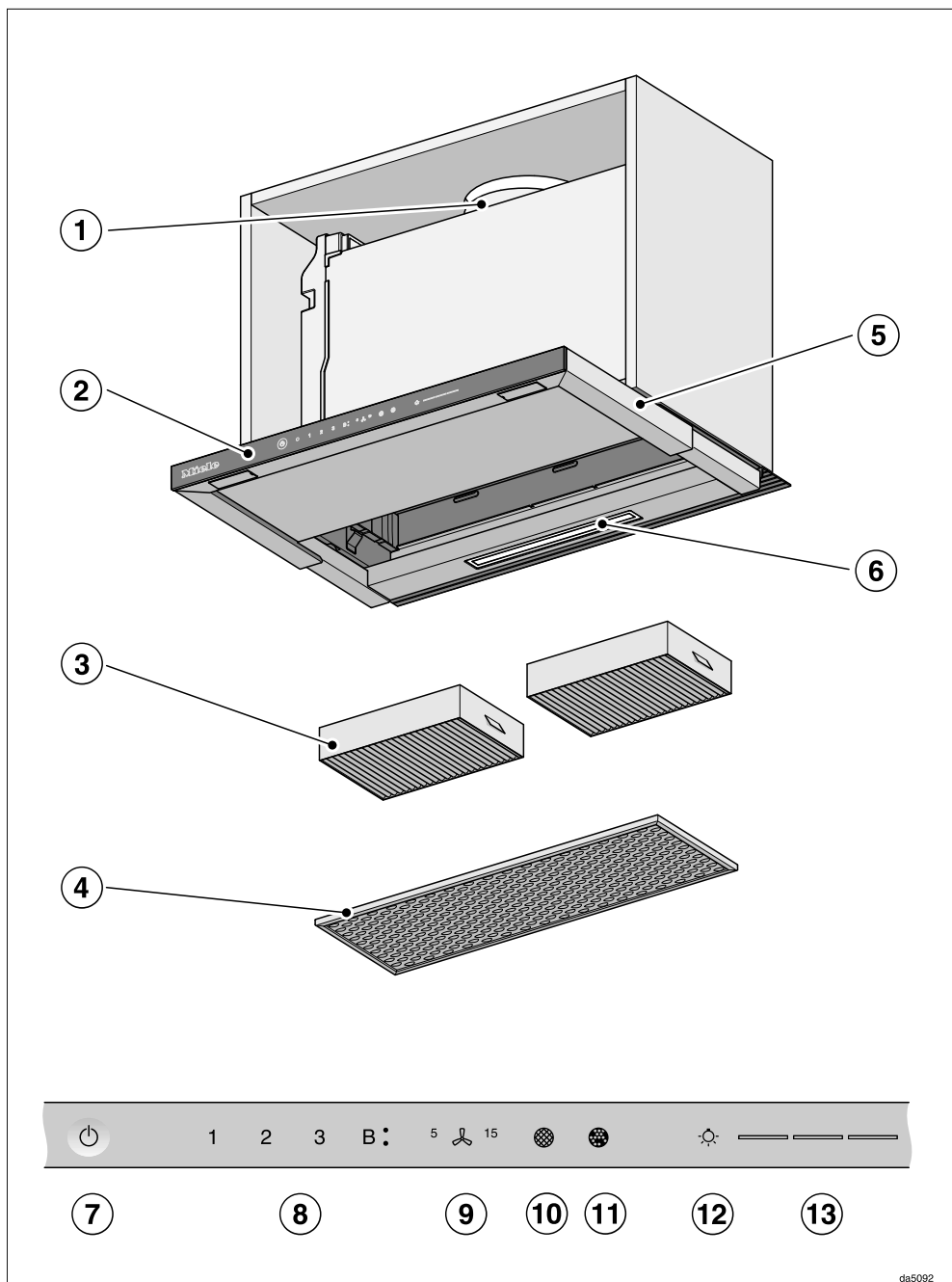

da5092

- ① přípojka odtahu
- ② ovládací prvky
- ③ pachový filtr
Jednorázové nebo regenerovatelné pachové filtry
Příslušenství k dokoupení pro cirkulační provoz
- ④ tukový filtr
- ⑤ výsuvné vedení výparů
- ⑥ osvětlení varné desky
- ⑦ senzorové tlačítko pro zapnutí a vypnutí odsavače par
- ⑧ senzorová tlačítka pro zapnutí a vypnutí ventilátoru a pro nastavení jeho výkonu
- ⑨ senzorové tlačítko pro funkci doběhu
- ⑩ senzorové tlačítko pro počítadlo provozních hodin tukového filtru
- ⑪ senzorové tlačítko pro počítadlo provozních hodin pachových filtrů
- ⑫ Zapnutí/vypnutí/ztlumení osvětlení varných zón
- ⑬ senzorová tlačítka pro zvolení a zobrazení stupňů výkonu

Popis funkce

V závislosti na provedení odsávače par jsou možné tyto funkce:

Odtahový provoz



Nasátý vzduch se čistí tukovým filtrem a je odváděn z budovy.

Cirkulační provoz

(jen s montážní sadou a pachovými filtry jako příslušenstvím k dokoupení, viz „Technické údaje“)



Nasátý vzduch je čištěn tukovým filtrem a navíc pachovými filtry. Potom je vzduch veden zpět do kuchyně.

0810194a

0810194b



Volba odtahového nebo cirkulačního provozu

Odsavač par je vhodný pro odtahový i cirkulační provoz. Výkon ventilátoru se přizpůsobí zvolenému provoznímu způsobu. Z výroby je nastavený cirkulační provoz. Pro odtahový provoz musíte odsavač par přestavit.

Přestavení na odtahový provoz se provádí deaktivací počítadla provozních hodin pachového(ých) filtru(ů).

■ Stiskněte tlačítko zap./vyp. .

Všechny symboly svítí sníženým jasnem.

■ Podržte stisknuté tlačítko doběh ⁵/¹⁵, dokud se nerozsvítí symboly tukového filtru  a pachového filtru .

■ Stiskněte symbol pachového filtru .

Bliká symbol pachového filtru  a některý údaj ukazatele stupňů ventilátoru.

■ Stiskněte tlačítko **B**.

■ Potvrďte postup tlačítkem pachový filtr .

Zhasnou všechny kontrolky.

Odtahový provoz je nastavený.

Jestliže potvrzení neprovedete do 4 minut, zůstane zachované staré nastavení.

Aktivace funkce Miele@home

Předpoklad:

- WiFi síť
- Miele App
- uživatelský účet u Miele. Uživatelský účet můžete vytvořit prostřednictvím Miele App.

Váš odsavač par je vybavený vestavěným WiFi modulem. Připojte odsavač par k domácí WiFi síti. Potom odsavač par můžete ovládat přes Miele App.

Pokud je i Vaše varná deska Miele zapojena do domácí WiFi sítě, můžete využívat automatické ovládání odsávače par prostřednictvím funkce Con@ctivity.

Zajistěte, aby v místě instalace Vašeho odsávače par byl dostatečně silný signál Vaší WiFi sítě.

Spojení s domácí WiFi sítí můžete navázat pomocí Miele App nebo přes WPS.

První uvedení do provozu

Disponibilita Miele@home

Použití aplikace Miele závisí na dostupnosti Miele@home Services ve Vaší zemi.

Service Miele@home není k dispozici v každé zemi.

Informace k dostupnosti obdržíte na internetové stránce www.miele.com.

Aplikace Miele

Aplikaci Miele si můžete stáhnout zdarma z Apple App Store® nebo Google Play Store™.



Připojení přes App

Připojení k síti můžete vytvořit pomocí Miele App.

- Nainstalujte Miele App na svém mobilním koncovém zařízení.

Pro přihlášení budete potřebovat:

1. Heslo Vaší WiFi sítě
2. Heslo Vašeho odsavače par



U hesla odsavače par se jedná o posledních 9 číslic výrobního čísla, které naleznete na typovém štítku.

Typový štítek najdete, když vyjmete tukové filtry.



- Zahajte přihlašování přístroje v aplikaci. Provedte kroky přihlášení.



Když se objeví výzva k aktivaci sítě WiFi odsavače par, postupujte takto:

První uvedení do provozu

- Stiskněte tlačítko zap./vyp. .

Všechny symboly svítí sníženým jasem.



- Podržte stisknuté tlačítko doběh , dokud se nerozsvítí symboly tukového filtru  a pachového filtru .

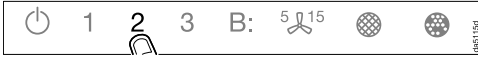

- Stiskněte tlačítko **2**.



2 trvale svítí, **3** bliká.

Odsavač par je během následujících 2 minut připravený na připojení.



- Provedte další kroky v aplikaci.



Po úspěšném připojení trvale svítí **2** a **3**.

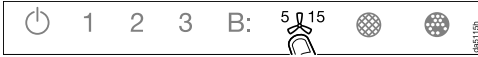

- Opusťte režim připojování na odsavači par stisknutím tlačítka doběh .

Odsavač par je nyní možné obsluhovat pomocí aplikace.



Připojení přes WPS

Váš WiFi router musí být kompatibilní s WPS (WiFi Protected Setup).

- Stiskněte tlačítko zap./vyp. .

Všechny symboly svítí sníženým jasem.



- Podržte stisknuté tlačítko doběh , dokud se nerozsvítí symboly tukového filtru  a pachového filtru .



- Stiskněte tlačítko **2**.

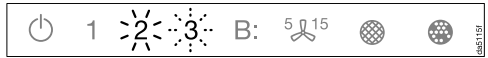

2 trvale svítí, **3** bliká.

Připojování přes WiFi musí být spuštěno současně na odsavači par i na Vašem WPS routeru.



- Po několika sekundách stiskněte tlačítko **B** na odsavači par.



Po chvíli bude trvale svítit **2** a blikat **3** a **B**.

Odsavač par je během následujících dvou minut připravený na připojení.

První uvedení do provozu



- Spusťte připojování přes WPS na svém WiFi routeru.

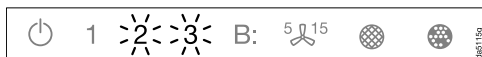

Po úspěšném připojení trvale svítí **2 a 3**.

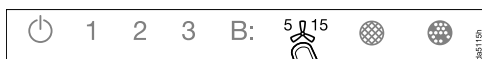

- Opusťte režim připojování na odsavač par stisknutím tlačítka doběh ⁵ ₁₅.

Odsavač par je nyní možné obsluhovat pomocí aplikace.

Jestliže se nenaváže spojení, možná jste neaktivovali dostatečně rychle WPS na svém routeru. Provedte znovu výše uvedené kroky.

Tip: Pokud Váš WiFi router nedisponuje WPS jako způsobem připojení, použijte připojení přes aplikaci Miele.

Odhlášení WiFi (vynulování na nastavení z výroby)

Pro navázání nového WiFi spojení je nejprve nutné odpojit stávající WiFi spojení.

- Stiskněte tlačítko zap./vyp.

Všechny symboly svítí sníženým jasem.



- Podržte stisknuté tlačítko doběh ⁵ ₁₅, dokud se nerozsvítí symboly tukového filtru a pachového filtru .



- Stiskněte tlačítko **1**.

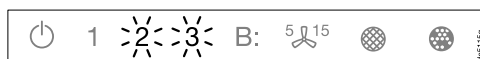

Při existujícím WiFi připojení trvale svítí **2 a 3**.

Odsavač par je během následujících dvou minut připravený na odpojení.

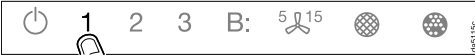

■ Stiskněte tlačítko **1**.

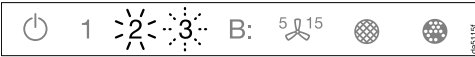

2 trvale svítí a **3** bliká.

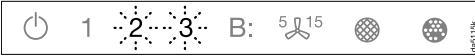

Po několika sekundách bliká **2** a **3**. Spojení je zrušené.



■ Opusťte režim odpojování na odsavači par stisknutím tlačítka doběh 5/15.

Připojení přes WiFi je zrušené. Je možné navázat nové spojení.

Aktivace funkce Con@ctivity

Con@ctivity popisuje přímou komunikaci mezi elektrickou varnou deskou Miele a odsávačem par Miele. Umožňuje automatické řízení odsavače par v závislosti na provozním stavu nezávislé elektrické varné desky Miele.

- Při zapnutí varné zóny se samočinně zapne její osvětlení a zakrátko ventilátor odsavače par.
- Během vaření odsavač par automaticky volí stupeň ventilátoru. Stupeň otáček ventilátoru závisí na počtu zapnutých varných zón a na zvolených stupních vaření.
- Po vaření a po uplynutí zadané doby doběhu ventilátoru se automaticky vypne ventilátor a osvětlení varných zón.

Podrobné informace o funkci najdete v kapitole „Obsluha“.

První uvedení do provozu

Con@ctivity přes domácí WiFi síť (Con@ctivity 3.0)

Předpoklad:

- domácí WiFi síť
- WiFi kompatibilní varná deska Miele

- Zapojte odsavač par a svoji varnou desku do domácí WiFi sítě (viz odstavec „Vytvoření Miele@home“).

Funkce Con@ctivity se aktivuje automaticky.

Con@ctivity přes přímé WiFi spojení (Con@ctivity 3.0)

Předpoklad:



- WiFi kompatibilní varná deska Miele

Pokud nemáte k dispozici domácí síť, můžete navázat přímé spojení mezi varnou deskou a odsávacím par.

- Stiskněte tlačítko zap./vyp. .

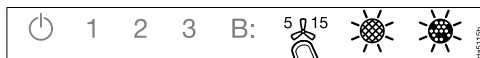
Všechny symboly svítí sníženým jasem.



- Podržte stisknuté tlačítko do běh 5 15, dokud se nerozsvítí symboly tukového filtru  a pachového filtru .

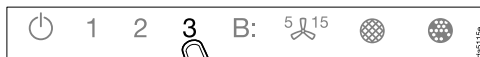

- Stiskněte tlačítko **3**.

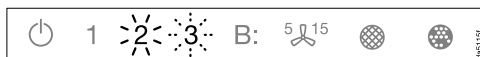

2 trvale svítí, **3** bliká.

Odsavač par je během následujících 2 minut připravený na připojení.

- Spustíte WiFi připojování na varné desce. Informace k tomu najdete v návodu k obsluze varné desky.



Po úspěšném připojení trvale svítí **2** a **3**.



- Opusťte režim připojování na odsavači par stisknutím tlačítka doběh $5 \text{ } 15$.

Funkce Con@ctivity je nyní aktivovaná.

Pokud existuje přímé spojení přes WiFi, varná deska a odsavač par nemohou být připojeny k domácí síti. Pokud by to později bylo žádoucí, je nejprve třeba zrušit přímé spojení přes WiFi mezi varnou deskou a odsavačem par (viz odstavec „Odhlášení WiFi“).

Opakování připojení



Pokud není možné připojení, blikají údaje **2** a **3** nebo odsavač par stornuje postup.

- Zrušte připojení na odsavači par (viz odstavec „Odhlášení WiFi“) a na varné desce.
- Připojení zopakujte.

Obsluha (automatický provoz)

Když je aktivovaná funkce Con@ctivity, pracuje odsavač par vždy v automatickém režimu (viz kapitola „První uvedení do provozu“, odstavec „Vytvoření Con@ctivity“).

Jestliže chcete odsavač par ovládat manuálně, dbejte kapitoly „Obsluha (manuální provoz)“, odstavec „Vaření bez funkce Con@ctivity“.

Vaření s funkcí Con@ctivity (automatický provoz)

- Zapněte varnou zónu na libovolný stupeň.

Zapne se světlo odsavače par.

- Vytáhněte vedení výparů.

Ventilátor se zapne na stupni **2**.

Během vaření odsavač par automaticky volí stupeň ventilátoru.

Rozhodující je celkový zapnutý výkon varné desky, tedy počet zapnutých varných zón a intenzita zvolených varných stupňů.

- Když na varné desce zvolíte vyšší stupeň výkonu nebo zapnete více varných zón, přepne se i odsavač par na vyšší stupeň ventilátoru.
- Když snížíte stupeň výkonu varné desky nebo vypnete varné zóny, upraví se také stupeň ventilátoru.

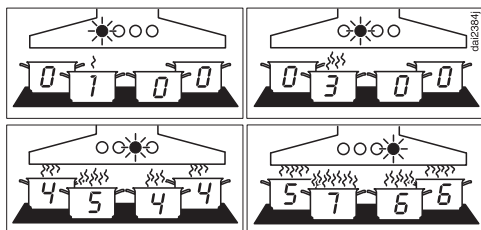

Příklady stupňů výkonu **1** až **5**

Doba reakce

Odsavač par reaguje se zpožděním. Tím se zohledňuje skutečnost, že změna stupně výkonu varné desky nevede k menšímu nebo většímu množství výparů z vaření ihned.

Protože varná deska posílá informace odsávači par v určitých intervalech, může i toto vést ke zpoždění.

Reakce následuje během několika sekund nebo několika málo minut.

Smažení

- Například pro zahřátí varného nádobí před osmahnutím zapnete varné místo na nejvyšší stupeň. Asi 10 sekund až 4 minuty poté je přepnete na nižší stupeň (60 sekund až 5 minut u varné desky Highlight).

Odsavač par rozezná smažení.

Odsavač par se zapne a po zpětném přepnutí varné desky se přepne na stupeň ventilátoru 3, na kterém setrvá po dobu asi 5 minut.

Potom je stupeň ventilátoru určován opět funkcí Con@ctivity.

Můžete také předčasně manuálně zvolit jiný stupeň ventilátoru.

Vypnutí

- Vypněte všechny varné zóny.

Ventilátor odsávače par se v průběhu následujících minut postupně přepíná dolů a nakonec se vypne.

Tím se vzduch v kuchyni vyčistí od zbývajících výparů a zápachů.

- Z intenzivního stupně se ventilátor přepne ihned na stupeň 3.
- Když ventilátor běží na stupni 3, asi po 1 minutě se přepne dolů na stupeň 2.
- Ze stupně 2 se po 2 minutách přepne dolů na stupeň 1.
- Po 2 minutách na stupni 1 se ventilátor vypne.
- Po dalších 30 sekundách se vypne osvětlení varných zón.

Vaření je skončeno.

Když zůstane vytažené vedení výparů, tak se odsavač par při příštím zapnutí varné desky automaticky opět zapne: Několik sekund po zapnutí varné desky se zapne ventilátor, nejprve krátce na stupni **2**, pak ihned na stupni **1**. Další provoz je automatický.

Obsluha (automatický provoz)

Dočasné opuštění automatického režimu

Automatický režim opustíte během vaření takto:

- manuálně zvolíte jiný stupeň ventilátoru, nebo
- manuálně vypnete odsavač par, nebo
- aktivujete funkci doběhu $5\frac{1}{2}$ odsavače par. Po zvolené době doběhu se vypne ventilátor, světlo zůstane zapnuté.

Funkce odsavače par nyní ovládejte manuálně (viz kapitola „Obsluha (manuální provoz)“).

Návrat do automatického režimu

Do automatického režimu se odsavač par vrátí takto:

- odsavač par není po manuální volbě stupně ventilátoru asi 5 minut obsluhován, nebo
- manuálně zvolený stupeň ventilátoru opět odpovídá automatickému, nebo
- ventilátor odsavače par a varná deska byly nejméně 30 sekund vypnuté. Při příštím zapnutí varné desky se znovu spustí automatický provoz.

Máte možnost obsluhovat odsavač par manuálně po celou dobu vaření.

- Zapněte ventilátor odsavače par **před** varnou deskou.

Jestliže odsavač par a varná deska byly po vaření nejméně 30 sekund vypnuté, při příštím zapnutí varné desky se opět spustí automatický provoz.

Vaření bez funkce Con@ctivity (manuální provoz)

Jestliže jsou splněny následující předpoklady, je třeba ovládat odsavač par manuálně:

- Není aktivovaná funkce Con@ctivity.
- Dočasně jste deaktivovali funkci Con@ctivity (viz kapitola „Obsluha (automatický provoz)“, odstavec „Dočasné opuštění automatického režimu“).

Zapnutí ventilátoru

Jakmile začnete s vařením, zapněte ventilátor. Tím se budou od začátku zachycovat výparů z vaření.

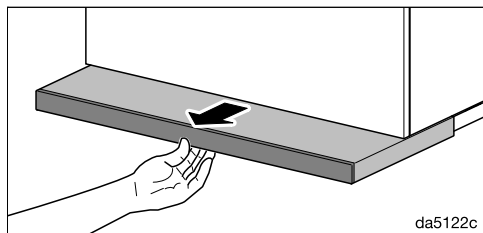

- Vytáhněte vedení výparů. Pro dosažení optimálního odsávání a nízké hladiny hluku vedení výparů vytáhněte úplně.

Ventilátor se zapne na stupni **2**.

Volba stupně výkonu

Pro mírné až silné výparů z vaření a zápachů jsou Vám k dispozici stupně výkonu **1** až **3**.

Pro dočasnou velmi silnou tvorbu výparů a zápachů, např. při osmahnutí, zvolte stupeň **B** jakožto intenzivní stupeň.

- Stisknutím tlačítek **1** až **B** zvolte požadovaný stupeň výkonu.

Volba druhého stupně funkce Booster

- Když zvolíte intenzivní stupeň, rozsvítí se symbol **B•**. Žádáte-li ještě více zvýšený stupeň výkonu, stiskněte znovu tlačítko **B**.

Svíí symbol **B•**.

Druhý stupeň funkce Booster je aktivní. Vzduchový výkon je krátkodobě zvýšený.

Přepínání intenzivních stupňů dolů

Jestliže je aktivované (přednastavené) řízení výkonu, první stupeň funkce Booster **B•** se po 5 minutách automaticky přepne dolů na stupeň **3**.

Druhý stupeň funkce Booster **B••** se přepne dolů po 2 minutách (i při deaktivovaném řízení výkonu).









Obsluha (manuální provoz)

Volba doby doběhu

Po vaření nechte ventilátor ještě několik minut běžet dál. Vzduch v kuchyni se vyčistí od zbývajících výparů a zápachů.

Vyhnete se zbytkům v odsávači par a z nich vznikajících zápachů.



Funkce doběhu se postará o automatické vypnutí ventilátoru po předvolené době.

- Jestliže po vaření stisknete při zapnutém ventilátoru tlačítko doběh ⁵¹⁵
 - jedenkrát, tak se ventilátor vypne po 5 minutách (svítí  5 .
 - dvakrát, tak se ventilátor vypne po 15 minutách (svítí  15).
 - Když tlačítko doběh ⁵¹⁵ stisknete znovu, zůstane ventilátor zapnutý (⁵¹⁵ zhasne).



Vypnutí ventilátoru

- Pokud znovu stisknete tlačítko aktivního stupně výkonu, vypne se ventilátor.
- Ventilátor se vypne, také když zasunete vedení výparů.

Zapnutí/vypnutí/ztlumení osvětlení varných zón

- Vytažením a zasunutím vedení výparů nebo stisknutím tlačítka osvětlení  můžete zapnout a vypnout osvětlení varných zón.
- Pokud při zasunutém vedení výparů chcete zapnout jen osvětlení varných zón, stiskněte nejprve tlačítko zap./vyp.  a potom tlačítko osvětlení .

Při zapnutí se osvětlení zapne s maximálním jasnem. Svítí všechny 3 čárky vedle tlačítka osvětlení .

- Při zapnutém světle podržte stisknuté tlačítko osvětlení . Jas světla se bude snižovat, dokud tlačítko neuvolníte.
- Když tlačítko osvětlení  znovu podržíte stisknuté, bude se jas světla zvyšovat, dokud tlačítko neuvolníte.
- Alternativně můžete zvolit 3 stupně jasu stisknutím čárek vedle tlačítka osvětlení .

Bezpečnostní vypínání

Když je řízení výkonu deaktivované, ventilátor a osvětlení varných zón se po 12 hodinách automaticky vypnou.

- Pro opětovné zapnutí stiskněte tlačítko zap./vyp. .

Změna počítadla provozních hodin tukového filtru





Počítadlo provozních hodin můžete přizpůsobit svým kuchařským zvyklostem.

Z výroby je nastavený interval čištění 30 hodin.

- Kratší doba 20 hodin je účelná, jestliže hodně smažíte a fritujete.
- Také když vaříte jen příležitostně, má kratší interval čištění smysl. Zabrání se tím ztvrdnutí nahromaděného tuku a ztíženému čištění.
- Delší interval čištění 40 nebo 50 hodin zvolte, když pravidelně vaříte s velmi malým množstvím tuku.

- Stiskněte tlačítko zap./vyp. .

Všechny symboly svítí sníženým jasnem.

- Podržte stisknuté tlačítko doběh ⁵ ¹⁵, dokud se nerozsvítí symboly tukového filtru  a pachového filtru .

- Stiskněte symbol tukového filtru .

Bliká symbol tukového filtru  a některý údaj ukazatele stupňů ventilátoru.

Údaje **1** až **B** indikují nastavený čas:

Údaj **1** 20 hodin

Údaj **2** 30 hodin

Údaj **3** 40 hodin

Údaj **B** 50 hodin

- Tisknutím číslic zvolte požadovaný čas.

- Potvrďte postup tlačítkem tukový filtr . Jestliže potvrzení neprovedete do 4 minut, zůstane zachované staré nastavení.

Změna nastavení

Změna nebo deaktivace počítadla provozních hodin pachového filtru

Pro provoz s cirkulací vzduchu jsou nutné pachové filtry.





Počítadlo provozních hodin můžete přizpůsobit svým kuchařským zvyklostem.

Pro odtahový provoz musí být deaktivováno.

Z výroby je nastavený interval výměny 180 hodin.

- Stiskněte tlačítko zap./vyp. .

Všechny symboly svítí sníženým jasnem.

- Podržte stisknuté tlačítko doběh ⁵ ¹⁵, dokud se nerozsvítí symboly tukového filtru  a pachového filtru .

- Stiskněte symbol pachového filtru .

Bliká symbol pachového filtru  a některý údaj ukazatele stupňů ventilátoru.

Údaje **1** až **B** indikují nastavený čas:

Údaj **1**..... 120 hodin

Údaj **2**..... 180 hodin

Údaj **3**..... 240 hodin

Údaj **B** deaktivováno

- Tisknutím číslic zvolte požadovaný čas.
- Potvrďte postup tlačítkem pachový filtr . Jestliže potvrzení neprovedete do 4 minut, zůstane zachované staré nastavení.



Deaktivace řízení výkonu



Uvědomte si, že deaktivace může vést ke zvýšené spotřebě energie.

Deaktivace/aktivace řízení výkonu



- Stiskněte tlačítko zap./vyp. .

Všechny symboly svítí sníženým jasnem.

- Podržte stisknuté tlačítko doběh ⁵ ¹⁵.

Po několika sekundách se rozsvítí symboly tukového filtru  a pachového filtru , po dalších 5 sekundách se rozsvítí údaj **1** ukazatele stupňů ventilátoru.

- Potom postupně stiskněte

- tlačítko osvětlení ,
- tlačítko **1** a znovu
- tlačítko osvětlení .

Když je aktivované řízení výkonu, trvale svítí údaje **1** a **B**.

Když je deaktivované, údaje **1** a **B** blikají.

- Pro deaktivaci řízení výkonu stiskněte tlačítko **1**.

Blikají údaje **1** a **B**.

- Pro aktivaci stiskněte tlačítko **B**.

Údaje **1** a **B** trvale svítí.

- Potvrďte postup tlačítkem doběh ⁵ ¹⁵.

Všechny indikátory zhasnou.

Když postup nepotvrdíte do 4 minut, zůstane zachované staré nastavení.



Signální tón sensorových tlačítek

Když sensorovými tlačítky zvolíte některou funkci, pro potvrzení zazní krátký signální tón.

Signální tón lze vypnout.

- Stiskněte tlačítko zap./vyp. .

Všechny symboly svítí sníženým jasnem.

- Podržte stisknuté tlačítko do 5^s , dokud se nerozsvítí symboly tukového filtru  a pachového filtru .

- Stiskněte tlačítko **B**.

Signální tón je vypnutý.

- Chcete-li signální tón opět zapnout, postupujte stejným způsobem.

Poté, co byl odsavač par odpojený od elektrické sítě, nebo po výpadku proudu je signální tón opět zapnutý nezávisle na posledním nastavení.

Tipy pro úsporu energie

Tento odsávač par pracuje velmi účinně a energeticky úsporně. Následující opatření Vás podporují při úsporném používání:

- Při vaření se postarejte o dobré odvětrání kuchyně. Jestliže při odtažovém provozu neproudí dostatek vzduchu, odsávač par nepracuje účinně a dochází ke zvýšení provozních hluků.
- Vařte s co nejmenším stupněm vaření. Málo výparů z vaření znamená nízký stupeň výkonu na odsávací par a tím menší spotřebu energie.
- V pravidelných intervalech čistěte nebo vyměňujte filtry. Silně znečištěné filtry snižují výkon, zvyšují nebezpečí požáru a představují hygienické riziko.
- Využívejte funkci Con@ctivity. Odsávač par se bude zapínat a vypínat automaticky. Odsávač par zvolí optimální stupeň výkonu pro aktuální stav vaření a zajistí tak nízkou spotřebu energie.
- Pokud odsávač par obsluhujete manuálně, dbejte následujícího:
 - Vyzkoušejte na odsávací par zvolený stupeň výkonu. Většinou stačí nízký stupeň výkonu. Intenzivní stupeň využívejte jen tehdy, když je to nutné.
 - Při velkém množství výparů z vaření přepněte včas na vysoký provozní stupeň. To je účinnější než se dlouhým provozem odsávače par pokoušet zachytit výpary z vaření, které jsou již po celé kuchyni.
 - Dbejte na to, abyste odsávač par po vaření opět vypnuli. Má-li se vzduch v kuchyni po vaření vyčistit od výparů a zápachů, které v něm ještě zůstaly, využijte funkci doběhu. Po zvolené době doběhu se ventilátor automaticky vypne.

 Před každou údržbou a ošetřováním odpojte odsavač par od elektrické sítě (viz kapitola „Bezpečnostní pokyny a varovná upozornění“).

Plášť

Všeobecně

 Povrchy a ovládací prvky jsou náchylné na poškrábání a rýhy. Dodržujte proto následující pokyny pro čištění.

- Všechny povrchy a ovládací prvky čistěte jen houbovou utěrkou, mycím prostředkem a teplou vodou.
- Povrchy pak osušte měkkou utěrkou.

Nepoužívejte

- čisticí prostředky obsahující sodu, kyseliny, chloridy nebo ředidla,
- čisticí prostředky určené k drhnutí jako např. písek, tekutý písek, drsné houbičky jako např. houbičky na hrnce nebo použité houbičky, které ještě obsahují zbytky prostředků na drhnutí.

Zvláštní informace pro nerezové plochy

Nad rámeček všeobecných informací je na čištění nerezových ploch vhodný nedrhnoucí čisticí prostředek na nerez ocel.

Abyste zabránili rychlému opětovnému znečištění, doporučuje se ošetření ošetřovacím prostředkem na nerez (k dostání u Miele).

Zvláštní pokyny pro skleněné plochy

- Nad rámeček všeobecných pokynů je k čištění skleněných ploch vhodný běžný čisticí prostředek na sklo pro domácnosti.

Čištění a ošetřování

počítadlo provozních hodin

Odsavač par zaznamenává čas, po který je v provozu.

Počítadla provozních hodin signalizují rozsvícením symbolu tukového filtru ☉ nebo symbolu pachového filtru ☉ nutnost vyčištění nebo výměny filtrů.

Počítadlo provozních hodin můžete přizpůsobit svým kuchařským zvyklostem (viz kapitola „Změna nastavení“).

Tukový filtr

⚠ Nebezpečí požáru

Tukem nasycený tukový filtr je hořlavý.

Čistěte tukový filtr v pravidelných intervalech.

Opakovaně použitelný kovový tukový filtr v přístroji zachycuje pevné částice kuchyňských výparů (tuky, prach apod.) a brání tak znečištění odsavače par.

Tukový filtr musíte čistit v pravidelných intervalech.

Silně znečištěný tukový filtr snižuje odsávací výkon a vede k většímu znečištění odsavače par a kuchyně.

Interval čištění

Nahromaděný tuk po delší době ztvrdne a znesnadní čištění. Proto se doporučuje vyčistit tukový filtr jednou za 3–4 týdny.

Počítadlo provozních hodin Vás rozsvícením symbolu tukového filtru ☉ upozorňuje na pravidelné čištění tukového filtru.

Vyjmutí tukových filtrů

⚠ Filtr může při manipulaci spadnout.

To může vést k poškození filtru a varné zóny.

Při manipulaci držte filtr bezpečně v ruce.

- Vytáhněte vedení výparů.

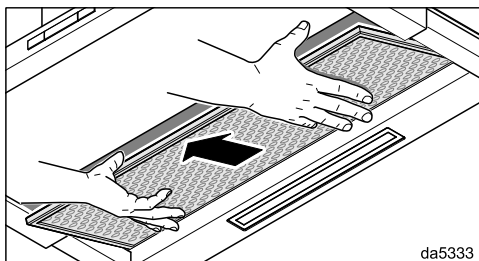
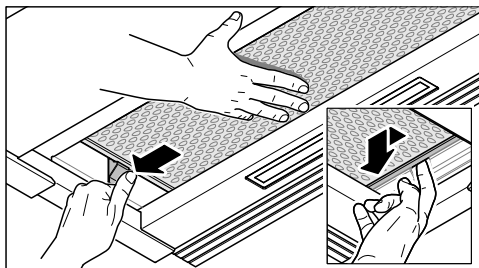

- Držte tukový filtr pravou rukou. Zatlačte zámek na levé straně. Filtr vyklouzne dolů.
- Zatlačte tukový filtr na pravé straně trochu doleva.
- Vyměňte tukový filtr dolů.

Ruční čištění tukového filtru

- Tukový filtr čistěte kartáčem na nádobí v teplé vodě, do které přidáte slabý prostředek na ruční mytí nádobí. Nepoužívejte koncentrovaný mycí prostředek.

Nevhodné čisticí prostředky

Nevhodné čisticí prostředky mohou vést při pravidelném používání k poškození ploch filtru.

Nepoužívejte tyto čisticí prostředky:

- čisticí prostředky rozpouštějící vodní kámen
- prášek na drhnutí nebo tekutý písek
- agresivní univerzální čisticí prostředky a spreje rozpouštějící tuky
- sprej na pečicí trouby

Čištění tukového filtru v myčce nádobí

⚠ Nebezpečí poškození příliš vysokou teplotou v myčce nádobí.

Tukový filtr se vysokou teplotou může stát nepoužitelným, protože se např. zdeformuje.

Zvolte program, který nepřekračuje doporučenou teplotu.

Dbejte také pokynů v návodu k obsluze myčky nádobí.

- Postavte tukový filtr pokud možno svisle do spodního koše. Dbejte na to, aby se mohlo volně pohybovat ostříkovací rameno.
- Používejte běžný čisticí prostředek pro domácnosti.
- Zvolte program s teplotou maximálně 65 °C.

V závislosti na čisticím prostředku může dojít k trvalému zabarvení ploch uvnitř filtrů. Nemá to vliv na funkci tukových filtrů.

Po čištění

- Po čištění položte tukový filtr na savou podložku, aby uschnul.
- Když je vyjmutý tukový filtr, vyčistěte také přístupné části skříně od usazeného tuku. Tím předejdete nebezpečí požáru.

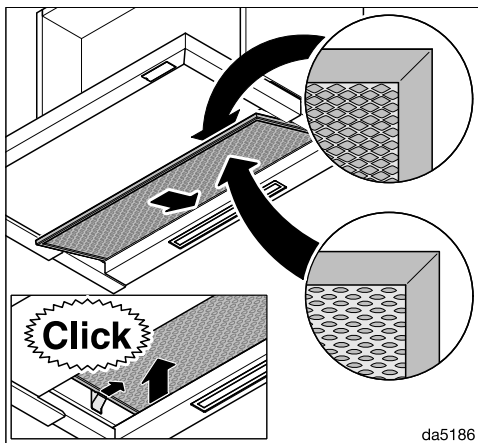

- Nasad'te opět tukový filtr.

Čištění a ošetřování

Vynulování počítadla provozních hodin tukových filtrů

Po čištění musíte vynulovat počítadlo provozních hodin.

- Při zapnutém ventilátoru tiskněte asi 3 sekundy tlačítko tukového filtru , dokud nebude blikat již jen údaj **1**.

Zhasne symbol tukového filtru .

Výměna tukového filtru

Pravidelným používáním a čištěním se mohou opotřebovat filtrační plochy.

Když zjistíte poškození, tukový filtr vyměňte.

Tukový filtr si můžete zakoupit přes servisní službu Miele (viz konec tohoto návodu k obsluze) nebo u Vašeho specializovaného prodejce Miele.

Pachové filtry

Při cirkulačním provozu se musí navíc k tukovému filtru používat 2 pachové filtry. Vážou pachové látky vznikající při vaření.

Pachové filtry se nasazují do vedení výparů nad tukovým filtrem.

Pachové filtry si můžete zakoupit v internetovém obchodě Miele, u servisní služby Miele (viz konec tohoto návodu k obsluze) nebo u Vašeho specializovaného prodejce Miele.

Typové označení najdete v kapitole „Technické údaje“.

Nasazení/výměna pachových filtrů

Pro používání pachových filtrů musí být nainstalované příslušné rámy. Věnujte přitom pozornost přiloženému montážnímu plánu.

- Vyjměte tukový filtr z odsavače par.
- Odstraňte obal pachových filtrů.

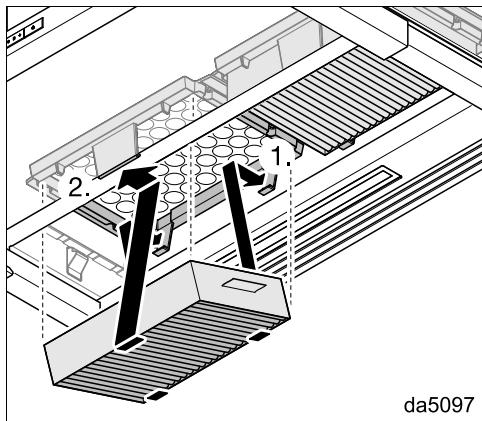

- Tlačte pachové filtry do rámu, dokud pevně nezaklapnou.
- Nasadte opět tukový filtr.
- Když pachové filtry vyjímáte, zatlačte jazýček držáku trochu dopředu a pachové filtry vyjměte dolů.

Interval výměny

Pachové filtry vyměňte vždy, když už dostatečně neváží pachové látky, nejpozději jednou za 6 měsíců.

Počítadlo provozních hodin Vás rozsvícením symbolu pachového filtru  upozorňuje na pravidelnou výměnu pachových filtrů.

Vynulování počítadla provozních hodin pachových filtrů

Po výměně musíte vynulovat počítadlo provozních hodin.

- K tomu účelu při zapnutém ventilátoru tiskněte asi 3 sekundy tlačítko pachový filtr , dokud nebude blikat již jen údaj 1.

Zhasne symbol pachového filtru .

Likvidace pachového filtru

- Upotřebené pachové filtry zlikvidujte s domovním odpadem.

Regenerovatelné pachové filtry

Pro tento odsavač par jsou k dostání regenerovatelné pachové filtry. Po regeneraci v pečicí troubě se mohou použít vícekrát.

Ohledně používání dbejte příslušného návodu k obsluze.

Instalace

Před instalací

 Před instalací věnujte pozornost všem informacím v této kapitole a kapitole „Bezpečnostní pokyny a varovná upozornění“.

Doporučení pro montáž

- Pro optimální zachycování výparů z vaření je nutno dbát na to, aby byl odsávač par namontován nad varnou deskou ve vystředěné poloze se správným přesazením do stran.
- Varná deska by měla být pokud možno užší než odsávač par. Maximálně by měla být varná deska stejně široká jako odsávač.
- Místo montáže musí být bez problémů přístupné. Také pro případný servisní zásah musí být odsávač par dosažitelný a demontovatelný bez překážek. Respektujte to například při rozmísťování skříněk, polic, krycích a dekoračních prvků v okolí odsávače par.

Instalační materiál

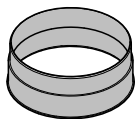

1 přípojka odtahu

pro odtahové potrubí \varnothing 150 mm

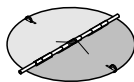

1 zpětná klapka

pro montáž ve vyfukovacím hrdle jednotky motoru (ne při cirkulačním provozu).

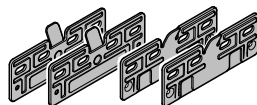

4 montážní desky

pro montáž ve skříní široké 600 mm

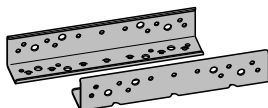

2 montážní úhelníky

pro montáž ve skříní široké 900 mm (jen pro přístroje široké 896 mm)



2 upínací pružiny

pro montáž ve skříní široké 900 mm (jen pro přístroje široké 896 mm)

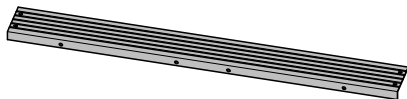

1 distanční lišta

pro pokrytí mezery mezi zadní stranou přístroje a stěnou

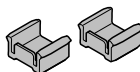

2 hloubkové dorazy

pro omezení dráhy zasouvání vedení výparů

08272520

11574700

08268021

08363320

11597850

11940470

08565780



4 šrouby M4 x 8 mm



4 (8)* šroubů 4 x 15 mm



4 šrouby 4 x 30 mm



8 (12)* šroubů 4 x 15 mm



4 šrouby M4 x 12 mm*



4 šrouby M4 x 8,5 mm*



2 šrouby 3,9 x 7,5 mm s krytkami

* u přístrojů širokých 896 mm

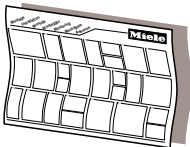

Montážní plán

V montážním plánu jsou popsány jednotlivé kroky montáže.

08095672

Instalační materiál pro cirkulační provoz

Pro cirkulační provoz potřebujete následující příslušenství k dokoupení.

01056271

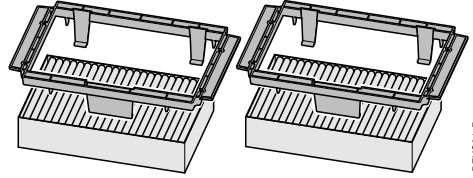

DKFS31-P

08879120

Montážní sada DKFS 31-x

obsahuje 2 držáky a 2 pachové filtry (DKFS 31-P s pachovými filtry na jedno použití nebo DKFS 31-R s regenerovatelnými pachovými filtry)

04832511

07270730

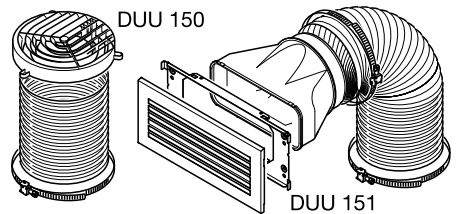

DUU 150 151

06462181

Montážní sada DUU 15x

obsahuje rozdělovač vzduchu, hadici a hadicové svorky (DUU 150 pro horní stranu skříně nebo DUU 151 pro boky skříně nebo čelo skříně).

16860m4p

dna3mie

Instalace

Rozměry přístroje

Obr. 1: DAS 4631 ve skříni široké 600 mm.

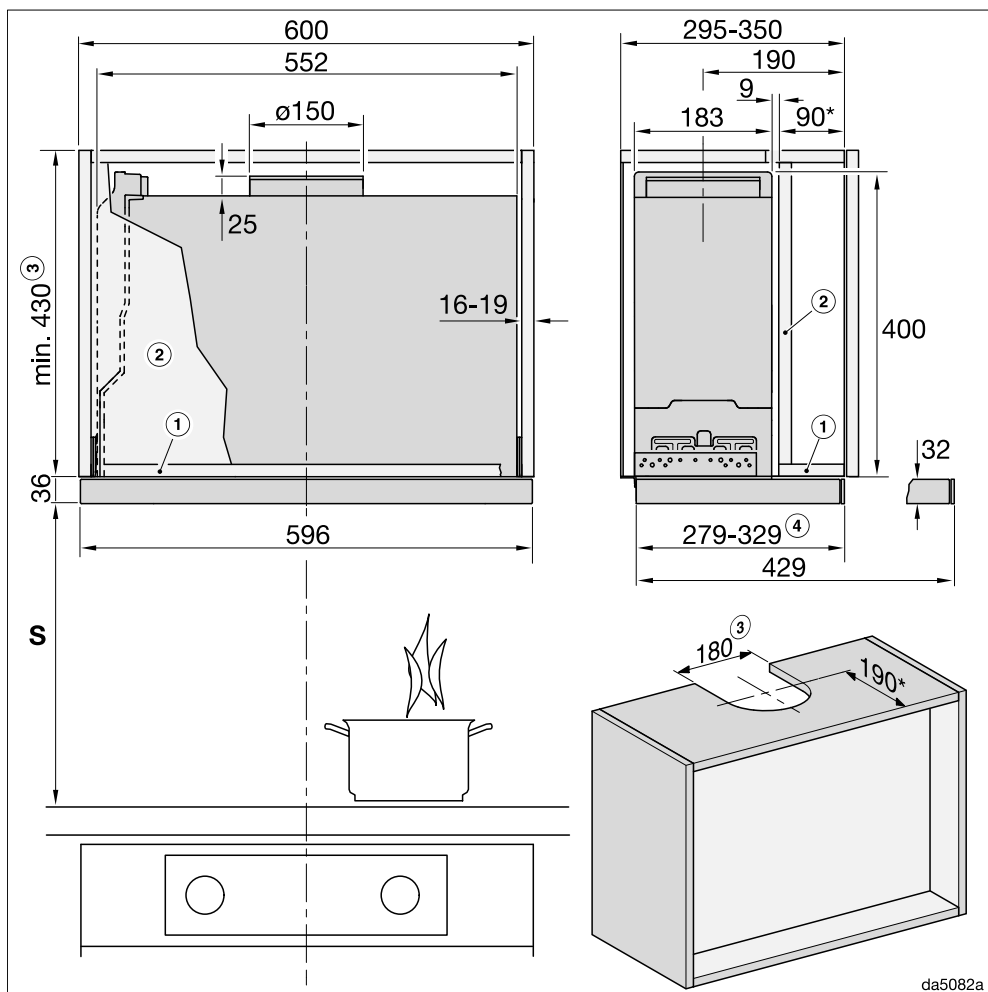

Výkres není v měřítku

Obr. 2: DAS 4931 ve skříni široké 900 mm.

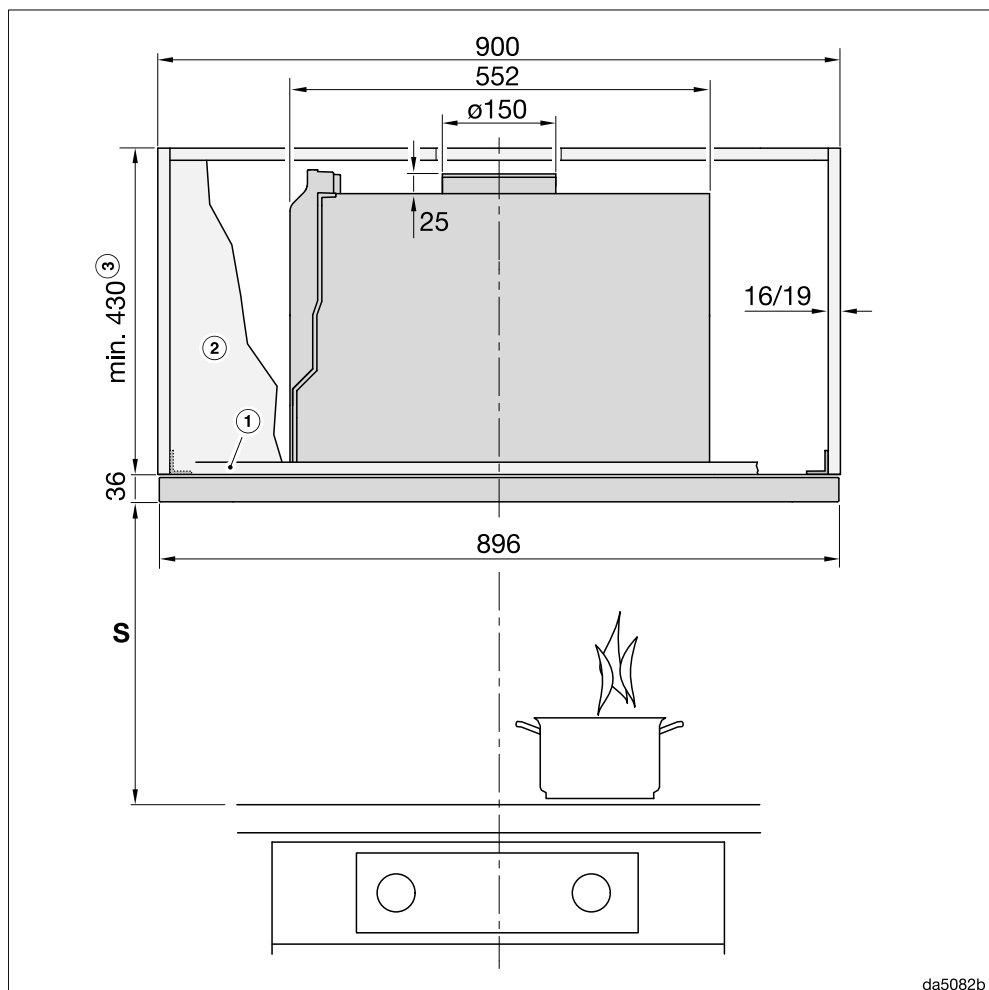

Výkres není v měřítku

Dbejte bočního pohledu, obr. 1

Instalace

Obr. 3: DAS 4931 ve skříni široké 600 mm nebo ve skříni široké 900 mm s bočními přihrádkami.

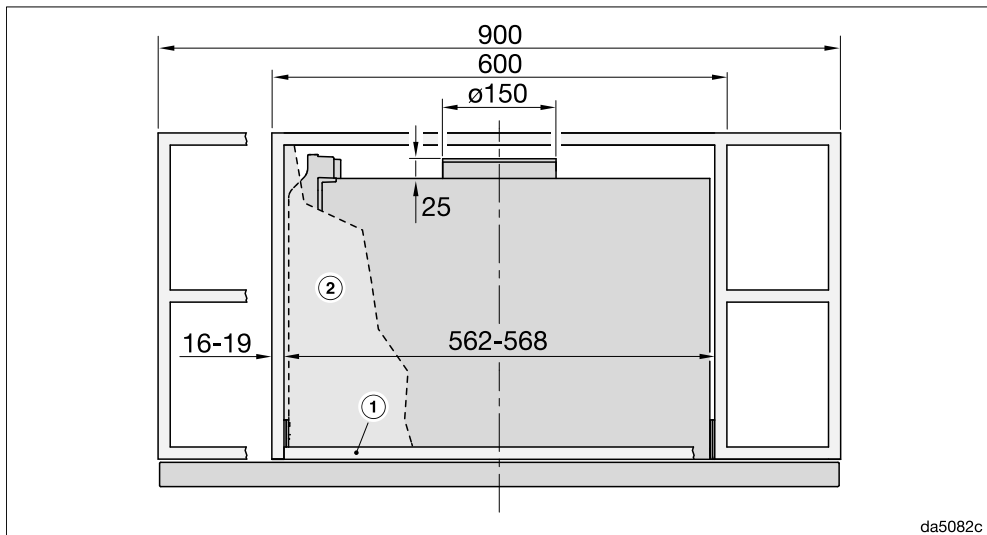

Výkres není v měřítku

Dbejte bočního pohledu, obr. 1

Poznámky k obr. 1 až 3:

- ① Pro připevnění odsavače par musí mít skříň v přední části spodní polici.
- ② Případná přepážka musí být vyjímatelá.
- ③ Odtah nebo cirkulace s přestavnou sadou DUU 150
- ④ Lze nastavit hloubkovým dorazem

* Při těchto podmínkách montáže je vedení výparů zarovnané s předním okrajem korpusu. Pokud odsavač par umístíte více dopředu nebo dozadu, musíte odpovídajícím způsobem upravit rozměry.

Vzdálenost mezi varnou zónou a odsávačem par (S)

Při volbě vzdálenosti mezi přístrojem na vaření a spodním okrajem odsávače par dbejte údajů výrobce přístroje na vaření.

Pokud výrobce neuvádí větší vzdálenosti, je nutno dodržet minimálně následující bezpečnostní vzdálenosti.

Respektujte přitom také kapitolu „Bezpečnostní pokyny a varovná upozornění“.

Přístroj na vaření	vzdálenost S min.
elektrická varná deska	450 mm
elektrický gril, fritéza (elektrická)	650 mm
plynová varná deska s více plameny ≤ s celkovým výkonem 12,6 kW, žádný z hořáků > 4,5 kW	650 mm
plynová varná deska s více plameny > s celkovým výkonem 12,6 kW a ≤ 21,6 kW, žádný z hořáků > 4,8 kW	760 mm
plynová varná deska s více plameny > s celkovým výkonem 21,6 kW, nebo některý z hořáků > 4,8 kW	není možné
jednoduchá plynová varná deska s výkonem ≤ 6 kW	650 mm
jednoduchá plynová varná deska s výkonem > 6 kW a ≤ 8,1 kW	760 mm
jednoduchá plynová varná deska s výkonem > 8,1 kW	není možné

Instalace

Nasazení hloubkového dorazu (volitelně)

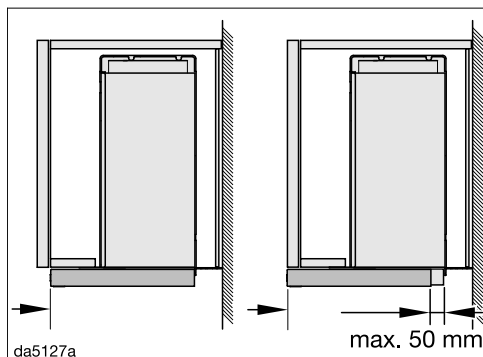

Máte možnost omezit dráhu zasouvání vedení výparů.

Pokud např. zasunuté vedení výparů nemá být zarovnané s přední hranou korpusu skříňe, nýbrž s přední hranou nábytkových dvířek, můžete odpovídajícím způsobem umístit hloubkový doraz.

Máte možnost přemístit doraz až 50 mm dopředu.

Hloubkové dorazy musíte nasadit před instalací odsavače par do výsuvů vedení výparů. Po instalaci můžete hloubkové dorazy upevnit v požadované poloze.

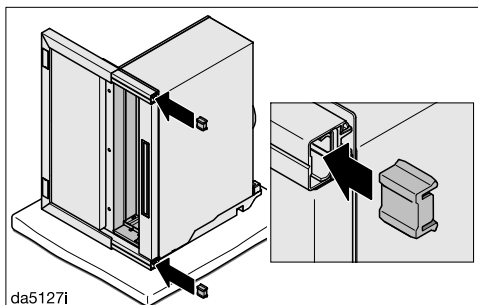

- Zastrčte hloubkové dorazy zezadu do výsuvů vedení výparů. Manžeta hloubkového dorazu směřuje dozadu.
- Nainstalujte odsavač par.
- Vytáhněte vedení výparů.

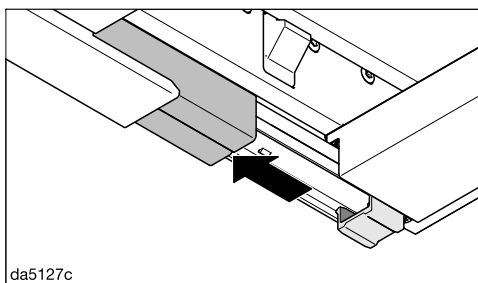

- Vysuňte kryty výsuvů dopředu.

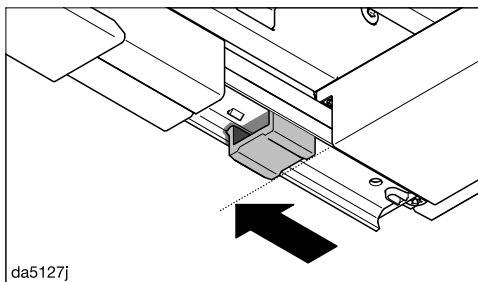

- Vysuňte hloubkové dorazy až k vyznačené poloze dopředu.

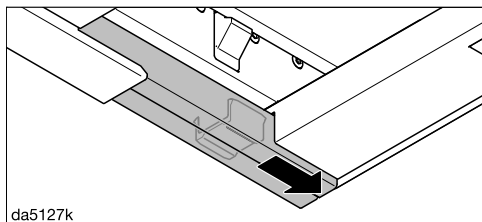

- Zasuňte opět kryty.

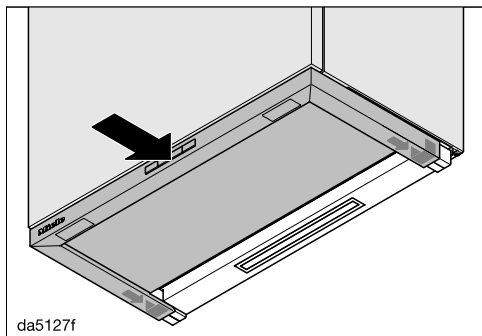

- Zasuňte vedení výparů opatrně až k vyznačené poloze.

Hloubkové dorazy se přitom přesunou do požadované polohy.

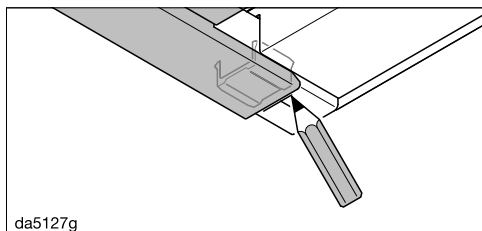

- Označte tužkou na krytu zadní hranu vedení výparů.
- Vytáhněte vedení výparů.

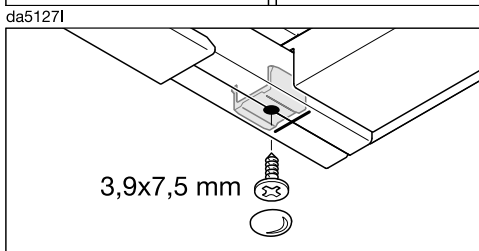
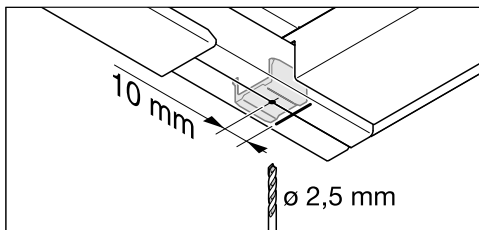

- Předvrtejte 10 mm před značkou a upevněte hloubkové dorazy.

Instalace

Odtahové potrubí

 Při současném provozu odsávače par a topeniště závislého na vzduchu v místnosti může za jistých okolností hrozit nebezpečí otravy!

Respektujte bezpodmínečně kapitulu „Bezpečnostní pokyny a varovná upozornění“.

V případě pochybností si nechte bezpečnost provozu potvrdit příslušným kominickým mistrem.

Jako odtahové potrubí používejte jen hladké trubky nebo ohebné odtahové hadice z nehořlavého materiálu.

Pro dosažení maximálního možného vzduchového výkonu a malých hluků vznikajících prouděním dbejte následujícího:

- Průměr odtahového potrubí nesmí být menší než průřez přípojky odtahu (viz kapitola „Rozměry přístroje“). To platí zvláště při použití plochého odtahového potrubí.
- Odtahové potrubí musí být co nejkratší a nejprímější.
- Používejte jen kolena s velkými poloměry.
- Odtahové potrubí nesmí být zalomeno nebo stlačeno.
- Všechny spoje musí být pevné a nepropustné.
- Jsou-li v odtahovém potrubí klapky, při zapnutí odsavače par je musíte otevřít.

Každé omezení proudu vzduchu snižuje vzduchový výkon a zvyšuje provozní hluky.

Komín

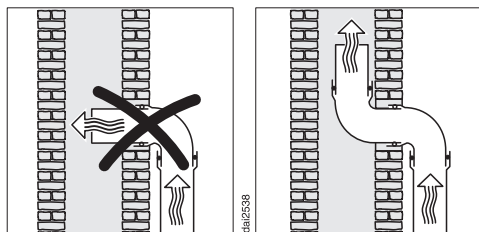

Je-li odtah zaveden do komínu, musí být zaváděcí hrdlo vyústěno ve směru proudění.

Pokud je komín využíván více ventilačními zařízeními, musí být jeho průřez dostatečně velký.

Zpětná klapka

- V odtahovém systému použijte zpětnou klapku.

Zpětná klapka zajišťuje, že při vypnutém odsavači par nedochází k nechtěné výměně vzduchu mezi místností a vnějším prostředím.

Pokud jsou výpary odváděny do volného prostoru, doporučujeme instalaci odtahové roury Miele do zdi nebo střešní průchodky Miele (příslušenství k dokoupení). Jsou v nich zabudovány zpětné klapky.

Pro případ, že Váš odtahový systém není vybavený zpětnou klapkou, je zpětná klapka přiložená k odsavači par.

Zpětná klapka se nasazuje do vyfukovacího hrdla ventilátoru.

Kondenzační voda

Pokud je odtahové potrubí vedeno například chladnými místnostmi nebo půdami, může se v něm v důsledku teplotních rozdílů vytvořit kondenzační voda. Pro zmenšení teplotních rozdílů odtahové potrubí izolujte.

Pokud je odtahové potrubí instalováno vodorovně, musíte zajistit spád nejméně 1 cm na metr. Spád zabrání případnému zatékání kondenzační vody do odsavače par.

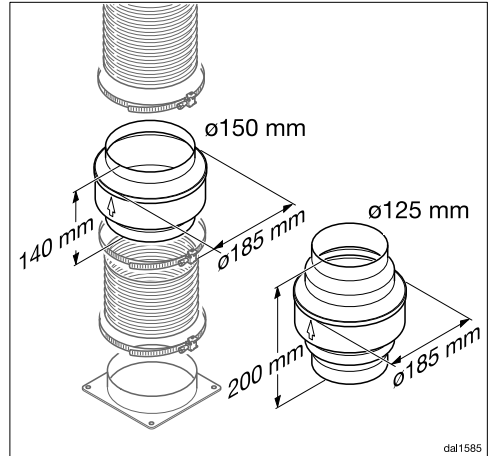

Vedle izolace odtahového potrubí doporučujeme instalaci zachycovače kondenzátu, který zachycuje a odpařuje vznikající kondenzát.

Zachycovače kondenzátu jsou k dostání jako příslušenství k dokoupení pro odtahová potrubí o průměru 125 mm nebo 150 mm.

Zachycovač kondenzátu musí být nainstalován svisle a co nejbližší nad vyfukovacím hrdlem odsavače par. Šipka na opláštění vyznačuje směr vyfukování.

Miele neodpovídá za poruchy funkce nebo škody způsobené nedostatečným odtahovým potrubím.

Instalace

Tlumič hluku

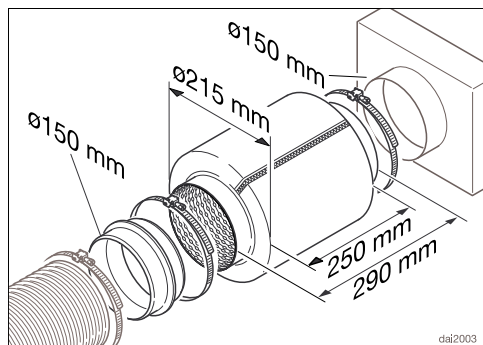

Pro doplňující tlumení hluku lze do odtahového potrubí nasadit tlumič hluku (příslušenství k dokoupení).

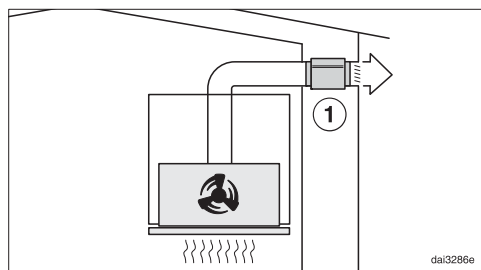

Při odtahovém provozu tlumič hluku tlumí jak hluky ventilátoru směrem ven, tak také venkovní hluky, které pronikají přes odtahové potrubí do kuchyně (např. pouliční hluk). K tomu se tlumič hluku umísťuje co nejbližší před výstup odtahu (1).

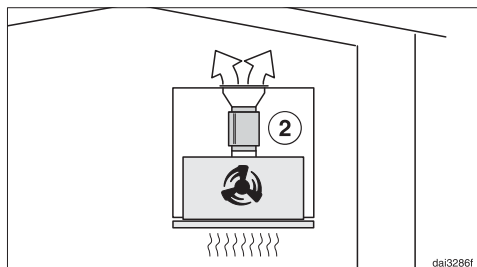

Při cirkulačním provozu se tlumič hluku umísťuje mezi vyfukovací hrdlo a rozdělovač vzduchu (2). Zkontrolujte prostor pro vestavbu.

Elektrické připojení

Odsavač par je sériově vybavený zástrčkou pro připojení do elektrické zásuvky s ochranným kontaktem.

Pokud zásuvka není volně přístupná nebo je plánováno pevné připojení, tak zajistěte, aby v místě instalace bylo k dispozici zařízení odpojící všechny póly.



Nebezpečí požáru v důsledku přehřátí.

Provoz odsavače par na rozbočovacíích vícenásobných elektrických zásuvkách a prodlužovacích kabelech může vést k přetížení kabelů.

Z bezpečnostních důvodů nepoužívejte rozbočovací vícenásobné zásuvky a prodlužovací kabely.

Připojení, instalace a bezpečnostní opatření musí být v souladu s příslušnými normami: ČSN EN 60 335.

Z bezpečnostních důvodů doporučujeme v domovní instalaci příslušné pro elektrické připojení odsavače par použití proudového chrániče (RCD) typu .

Poškozený přívodní síťový kabel smí být nahrazen pouze speciálním kabelem stejného typu (k dostání u servisní služby Miele). Z bezpečnostních důvodů smí výměnu provádět jen kvalifikovaný pracovník nebo servisní služba Miele.

O jmenovitém příkonu a příslušném jištění informuje tento návod k obsluze nebo typový štítek. Srovnajte tyto údaje s parametry elektrické přípojky v místě instalace.

V případě pochybností se zeptejte kvalifikovaného elektrikáře.

Občasný nebo trvalý provoz na soběstačném nebo se sítí nesynchronizovaném zařízení pro napájení energií

(jako např. ostrovní síť, záložní systémy) je možný. Předpokladem provozu je, aby u zařízení pro napájení energií byly dodrženy specifikace normy EN 50160 nebo srovnatelné. Bezpečnostní opatření stanovená pro domovní instalaci a pro tento výrobek Miele musí být co do své funkce a způsobu práce zajištěna i v ostrovním provozu nebo v provozu nesynchronizovaném se sítí nebo být v instalaci nahrazena rovnocennými opatřeními. Jak je popsáno například v aktuálním vydání VDE-AR-E 2510-2.

Servisní služba

Na www.miele.com/service obdržíte informace k samostatnému odstranění poruch a k náhradním dílům Miele.

Kontakt při závadách

Při závadách, které nedokážete odstranit sami, podejte prosím zprávu například Vašemu specializovanému prodejci Miele nebo servisní službě Miele.

Servisní službu Miele si můžete vyžádat online na www.miele.com/service.

Kontaktní údaje servisní služby Miele najdete na konci tohoto dokumentu.

Servisní služba vyžaduje označení modelu a výrobní číslo (Fabr./SN/Nr.). Oba údaje najdete na typovém štítku.

Umístění typového štítku

Typový štítek najdete, když vyjmete tukový filtr.

Záruka

Záruční doba činí 2 roky.

Záruční podmínky se řídí platnými právními předpisy. Informace k záručním podmínkám naleznete na www.miele.cz.

Technické údaje

motor ventilátoru	160 W
osvětlení varných zón	3 W
celkový jmenovitý příkon	163 W
napětí sítě, frekvence	AC 230 V, 50 Hz
jištění	10 A
délka přívodního síťového kabelu	1,5 m
hmotnost	
DAS 4631	12 kg
DAS 4931	14 kg

WiFi modul

kmitočtové pásmo	2,400–2,4835 GHz
maximální vysílaný výkon	< 100 mW

Příslušenství k dokoupení pro cirkulační provoz

Pro cirkulační provoz potřebujete následující montážní sady:

- DUU 150 nebo DUU 151
- DKFS 31-P nebo DKFS 31-R (regenerovatelné). Montážní sady obsahují 2 pachové filtry a potřebné montážní rámy pro první vybavení.

Potřebujete dokoupit pachové filtry DKF 31-P nebo DKF 31-R (regenerovatelné). Balení obsahují 2 pachové filtry.

Technické údaje

Prohlášení o shodě

Miele tímto prohlašuje, že tento odsávač par odpovídá směrnici 2014/53/EU.

Úplný text prohlášení o shodě EU je k dispozici na následující internetové adrese:

- www.miele.cz
- Servis, vyžádání informací, návody k obsluze na <https://miele.cz/navody> uvedením názvu výrobku nebo výrobního čísla

Pokyny pro srovnávací zkoušky

Energetická účinnost se musí měřit v odtahovém provozu. Odsávač par je z výroby nastavený na cirkulační provoz. Deaktivací počítadla provozních hodin pachového(ých) filtru(ů) se provede přestavení na odtahový provoz (viz "První uvedení do provozu).

Informační list pro odsávače par pro domácnost

dle nařízení komise v přenesené pravomoci (EU) č. 65/2014 a nařízení č. 66/2014

MIELE	
Identifikační značka modelu	DAS 4631 125 Edition
Roční spotřeba energie (AEC_{hood})	23,5 kWh/rok
Třída energetické účinnosti	A+++
Index energetické účinnosti (EEI_{hood})	28,9
Účinnost proudění tekutin (FDE_{hood})	41,3
Třída účinnosti proudění tekutin	
A (nejvyšší účinnost) až G (nejnižší účinnost)	A
Účinnost osvětlení (LE_{hood})	110,0 lx/W
Třída účinnosti osvětlení	
A (nejvyšší účinnost) až G (nejnižší účinnost)	A
Účinnost filtrace tuků	95,1%
Třída účinnosti filtrace tuků	
A (nejvyšší účinnost) až G (nejnižší účinnost)	A
Naměřený průtok vzduchu v bodě nejvyšší účinnosti	363,1 m ³ /h
Průtok vzduchu (min. rychlost)	180 m ³ /h
Průtok vzduchu (max. rychlost)	403 m ³ /h
Průtok vzduchu (intenzivní nebo zesílený režim)	725 m ³ /h
Maximální průtok vzduchu (Q_{max})	725,0 m ³ /h
Naměřený tlak vzduchu v bodě nejvyšší účinnosti	478 Pa
Vzduchem šířené akustické emise ve formě akustického výkonu A (min. rychlost)	38 dB
Vzduchem šířené akustické emise ve formě akustického výkonu A (max. rychlost)	56 dB
Vzduchem šířené akustické emise ve formě akustického výkonu A (intenzivní nebo zesílený režim)	70 dB
Naměřený elektrický příkon v bodě nejvyšší účinnosti	116,8 W
Případná spotřeba v pohotovostním režimu (P_s)	0,35 W
Jmenovitý příkon osvětlovacího systému	3,0 W
Průměrné osvětlení varného povrchu osvětlovacím systémem	330 lx
Koeficient zvýšení času	0,5

Technické údaje

Informační list pro odsávače par pro domácnost

dle nařízení komise v přenesené pravomoci (EU) č. 65/2014 a nařízení č. 66/2014

MIELE	
Identifikační značka modelu	DAS 4931 125 Edition
Roční spotřeba energie (AEC_{hood})	23,4 kWh/rok
Třída energetické účinnosti	A+++
Index energetické účinnosti (EEI_{hood})	28,9
Účinnost proudění tekutin (FDE_{hood})	41,3
Třída účinnosti proudění tekutin	
A (nejvyšší účinnost) až G (nejnižší účinnost)	A
Účinnost osvětlení (LE_{hood})	100,0 lx/W
Třída účinnosti osvětlení	
A (nejvyšší účinnost) až G (nejnižší účinnost)	A
Účinnost filtrace tuků	96,0%
Třída účinnosti filtrace tuků	
A (nejvyšší účinnost) až G (nejnižší účinnost)	A
Naměřený průtok vzduchu v bodě nejvyšší účinnosti	360,9 m ³ /h
Průtok vzduchu (min. rychlost)	184 m ³ /h
Průtok vzduchu (max. rychlost)	404 m ³ /h
Průtok vzduchu (intenzivní nebo zesílený režim)	722 m ³ /h
Maximální průtok vzduchu (Q_{max})	722,0 m ³ /h
Naměřený tlak vzduchu v bodě nejvyšší účinnosti	479 Pa
Vzduchem šířené akustické emise ve formě akustického výkonu A (min. rychlost)	37 dB
Vzduchem šířené akustické emise ve formě akustického výkonu A (max. rychlost)	55 dB
Vzduchem šířené akustické emise ve formě akustického výkonu A (intenzivní nebo zesílený režim)	70 dB
Naměřený elektrický příkon v bodě nejvyšší účinnosti	116,2 W
Případná spotřeba v pohotovostním režimu (P_s)	0,35 W
Jmenovitý příkon osvětlovacího systému	3,0 W
Průměrné osvětlení varného povrchu osvětlovacím systémem	300 lx
Koeficient zvýšení času	0,5

Miele spol. s r.o.
Holandská 4, 639 00 Brno
Tel.: 543 553 111-3
Fax: 543 553 119
Servis-tel.: 543 553 741-5
E-mail: info@miele.cz
Internet: www.miele.cz

Servisní služba Miele
příjem servisních zakázek
800 MIELE1
(800 643531)

Miele & Cie. KG
Carl-Miele-Straße 29
33332 Gütersloh
Německo

DAS 4631, DAS 4931

cs-CZ

M.-Nr. 12 496 870 / 01