

Návod k obsluze Kávovar



Před umístěním, instalací a uvedením přístroje do provozu si **bezpodmínečně** přečtěte tento návod k obsluze. Ochráníte tak sebe a zabráníte škodám.

Váš příspěvek k ochraně životního prostředí

Likvidace obalu

Obal slouží k manipulaci a chrání přístroj před poškozením během přepravy.

Obalové materiály byly zvoleny s přihlédnutím k aspektům ochrany životního prostředí a k možnostem jejich likvidace a obecně jsou recyklovatelné.

Vrácení obalů do materiálového cyklu šetří suroviny. Využívejte sběrná místa cenných materiálů a možnosti vrácení.

Doporučujeme uschovat obal pro účely přepravy.

Úspora energie

Následující tipy Vám mohou ušetřit energii a peníze a ochránit životní prostředí:

- Provozujte kávovar v „eko módu“ (přednastavený).
- Když změníte nastavení z výroby pro „časovač“, může se zvýšit energetická spotřeba kávovaru.

Na displeji se objeví hlášení: Toto nastavení vede k vyšší spotřebě elektrické energie

- Když kávovar nepoužíváte, vypněte přístroj tlačítkem zap./vyp. .
- Změňte nastavení časovače „vypnout po“ na 15 minut. Pak se kávovar vypne 15 minut po poslední přípravě nápoje nebo stisknutí některého sensorového tlačítka.

Likvidace starého přístroje

Elektrické a elektronické přístroje často obsahují cenné materiály. Obsahují také určité látky, směsi a díly, které byly nutné pro jejich funkci a bezpečnost.

V domovním odpadu a při neodborném nakládání mohou poškodit lidské zdraví

a životní prostředí. Svůj starý přístroj proto v žádném případě nedávejte do domovního odpadu.



Místo toho využívejte oficiální sběrná a vratná místa pro bezplatné odevzdávání a užitkování elektrických a elektronických přístrojů zřízená obcemi, prodejci nebo společnostmi Miele. Podle zákona jste sami zodpovědní za vymazání případných osobních údajů na likvidovaném starém přístroji. Ze zákona máte povinnost vyjmout a přitom nezničit staré baterie a staré akumulátory, které nejsou pevně uzavřené v přístroji, a lampy, které lze vyjmout bez zničení. Zaneste je do vhodné sběrný, kde je můžete bezplatně odevzdat. Postarejte se prosím o to, aby byl Váš starý přístroj až do doby odvezení uložen mimo dosah dětí.

Váš příspěvek k ochraně životního prostředí	2
Úspora energie.....	2
Bezpečnostní pokyny a varovná upozornění	6
Popis přístroje	15
Ovládací a zobrazovací prvky	16
Princip ovládání	17
První uvedení do provozu	18
Tvrdość vody	20
Naplnění zásobníku na vodu	21
Naplnění zásobníku na zrnkovou kávu	22
Zapnutí a vypnutí	23
Příprava na delší nepřítomnost.....	23
Nastavení centrálních trysek podle výšky šálků	24
Příprava nápojů	25
Káva	25
Přehled kávových nápojů	25
Mléko a alternativní mléčné výrobky.....	25
Použití mléka z krabice nebo jiných prodejních obalů	26
Příprava kávového nápoje	27
Stornování přípravy.....	27
2 porce (senzorové tlačítko )	27
Konvička kávy	27
Příprava kávových nápojů z mleté kávy.....	28
Příprava horké vody (CM 5410, CM 5510, CM 5710).....	29
Jemnost mletí	30
Rozpoznání správné jemnosti mletí.....	30
Změna jemnosti mletí.....	30
Namleté množství, teplota spařování a předspaření	31
Namleté množství	31
Teplota spařování u kávových nápojů	31
Předspaření mleté kávy	31
Množství nápoje	32
Profily	34
Profily	34
Vytvoření profilů.....	34
Změna nápojů v profilu	34

Obsah

Příprava nápojů z profilu	34
Změnit název	34
Vymazání profilu	34
Nastavení změny profilu (Změnit profil)	35
Nastavení	36
Zobrazení a změna položky Nastavení	36
Jazyk	36
Časovač: vypnout po	36
Režim Eco	36
Info (zobrazení informací)	36
Zablokování provozu 	36
Tvrdost vody	36
Jas displeje	36
Hlasitost	36
Nastavení z výroby	36
Výstavní provoz (prodeje)	37
Čištění a ošetřování	38
Přehled intervalů čištění	38
Čištění ruční nebo v myčce nádobí	39
Nevhodné čisticí prostředky	39
Odkapávací miska, nádoba na kávovou sedlinu a odkapávací plech	40
Čištění zásobníku na vodu	41
Čištění sítka zásobníku na vodu	41
Centrální trysky	41
Rozvody mléka	43
Čištění zásobníku na zrnkovou kávu a zásobníku na mletou kávu	43
Čištění pláště	44
Vyvolání menu Údržba	44
Mytí přístroje	44
Propláchnutí rozvodů mléka	44
Odmaštění spařovací jednotky	45
Odvápnění přístroje	47
Co udělat, když	49
Hlášení na displeji	49
Neočekávané chování kávovaru	52
Neuspokojivý výsledek	58
Přeprava	60
Zbavení kávovaru vody	60
Bezpečné zabalení kávovaru	60
Servisní služba a záruka	61
Kontakt při závadách	61

Záruka.....	61
Příslušenství.....	62
Elektrické připojení	63
Pokyny pro umístění.....	64
Rozměry přístroje.....	65
Technické údaje.....	66

Bezpečnostní pokyny a varovná upozornění

Tento kávovar splňuje předepsané bezpečnostní předpisy. Neodborné používání však může vést k poranění osob a věcným škodám.

Než uvedete kávovar do provozu, pozorně si přečtěte návod k obsluze. Obsahuje důležité pokyny pro umístění, bezpečnost, používání a údržbu. Tím chráníte sebe a zabráníte poškození kávovaru. Podle normy IEC 60335-1 upozorňuje Miele výslovně na to, že je bezpodmínečně nutné přečíst si a dodržovat kapitolu věnovanou umístění a připojení kávovaru a bezpečnostní pokyny a varovná upozornění.

Miele neodpovídá za škody, které vzniknou v důsledku nedbání těchto pokynů.

Návod k obsluze uschovejte a předejte ho případnému novému majiteli.

Používání ke stanovenému účelu

- ▶ Tento kávovar je určený pro používání v soukromé domácnosti.
- ▶ Kávovar není určený pro používání venku.
- ▶ Kávovar smí být používán výhradně ve výškách pod 2000 m n.m.
- ▶ Používejte kávovar výhradně v rámci běžné domácnosti na přípravu nápojů, jako je espresso, kapučíno, latte macchiato apod. Všechny ostatní způsoby použití jsou nepřipustné.
- ▶ Osoby, které kvůli svým fyzickým, smyslovým nebo duševním schopnostem nebo kvůli své nezkušenosti nebo neznalosti nejsou schopné kávovar bezpečně obsluhovat, musí být při obsluze pod dozorem.

Tyto osoby smí kávovar používat bez dozoru jen tehdy, pokud jim byla jeho obsluha vysvětlena tak, že ho dokážou obsluhovat bezpečně. Musí být schopné rozpoznat a chápat možná nebezpečí v případě chybné obsluhy.

Bezpečnostní pokyny a varovná upozornění

Děti v domácnosti

 Nebezpečí popálení a opaření na tryskách.

Pokožka dětí reaguje citlivěji na vysoké teploty než pokožka dospělých.

Zabraňte dětem, aby se dotýkaly horkých součástí kávovaru nebo dávaly ruce pod trysky.

- ▶ Umístěte kávovar mimo dosah dětí.
- ▶ Děti mladší osmi let se nesmí pohybovat v blízkosti kávovaru a připojovacího síťového kabelu.
- ▶ Děti starší než osm let smí kávovar obsluhovat bez dozoru jen tehdy, když jim byl přístroj vysvětlen tak, že ho mohou obsluhovat bezpečně.
Děti starší než 8 let musí být schopné rozpoznat a chápat možná nebezpečí v případě chybné obsluhy.
- ▶ Dávejte pozor na děti zdržující se v blízkosti kávovaru. Nenechte děti, aby si s přístrojem hrály.
- ▶ Děti nesmí kávovar čistit, ledaže je jim 8 let nebo jsou starší a jsou pod dozorem.
- ▶ Myslete na to, že espresso a káva nejsou nápoje vhodné pro děti.
- ▶ Nebezpečí udušení. Děti by si mohly hrát s obalovým materiálem, např. fólií, mohly by se do ní balit nebo si ji přetáhnout přes hlavu a udusit se. Obalový materiál uchovávejte mimo dosah dětí.

Technická bezpečnost

► Poškozený kávovar může ohrozit Vaši bezpečnost. Než přístroj umístíte, zkontrolujte ho, zda není viditelně poškozený. Poškozený kávovar nikdy neuvádějte do provozu.

► Před připojením kávovaru bezpodmínečně porovnejte připojovací údaje (frekvence a napětí) uvedené na typovém štítku s odpovídajícími parametry elektrické sítě.

Tyto údaje musí bezpodmínečně souhlasit, aby se přístroj nepoškodil. V případě pochybností se zeptejte kvalifikovaného elektrikáře.

► Elektrická bezpečnost kávovaru je zajištěna jen tehdy, když je připojen k elektrickému systému s ochranným vodičem nainstalovanému podle předpisů. Tento základní bezpečnostní požadavek musí být splněný. V případě pochybností nechte elektrickou instalaci zkontrolovat kvalifikovaným elektrikářem.

► Občasný nebo trvalý provoz na soběstačném nebo se sítí nesynchronizovaném zařízení pro napájení energií (jako např. ostrovní sítě, záložní systémy) je možný. Předpokladem provozu je, aby u zařízení pro napájení energií byly dodrženy specifikace normy EN 50160 nebo srovnatelné.

Bezpečnostní opatření stanovená pro domovní instalaci a pro tento výrobek Miele musí být co do své funkce a způsobu práce zajištěna i v ostrovním provozu nebo v provozu nesynchronizovaném se sítí nebo být v instalaci nahrazena rovnocennými opatřeními. Jak je popsáno například v aktuálním vydání VDE-AR-E 2510-2.

► Nepřipojujte kávovar k elektrické síti přes rozbočovací vícenásobnou zásuvku nebo prodlužovací kabel. Nezajišťují nutnou bezpečnost přístroje (nebezpečí požáru).

► Kávovar nesmí být provozován na nestabilních místech (např. lodích).

► Když zjistíte poškození nebo např. zápach spáleniny, okamžitě vytáhněte síťovou zástrčku ze zásuvky.

► Dbejte na to, abyste nepřiskřípli přívodní síťový kabel nebo aby se nedělal o ostré hrany.

► Dbejte na to, aby přívodní síťový kabel nevisel volně dolů. Mohl by o něj někdo klopýtnout a kávovar by se mohl poškodit.

► Používejte kávovar výhradně při teplotách okolí mezi +10 °C a +38 °C.

► Umístěte kávovar ve výšce nejméně 850 mm nad podlahou.

Bezpečnostní pokyny a varovná upozornění

- ▶ Nebezpečí přehřátí. Dbejte na dostatečné větrání a odvětrání kávovaru. Kávovar za provozu nepřikrývejte utěrkami apod.
- ▶ Jestliže kávovar umístíte za uzavřené nábytkové čelo, provozujte ho výhradně při otevřených dvířkách nábytku (minimální velikost výklenku viz kapitola „Pokyny pro umístění“). Za uzavřeným nábytkovým čelem se hromadí teplo a vlhkost. Tím se může poškodit kávovar nebo skříň pro vestavbu. Když je kávovar v provozu, dvířka nábytku nezavírejte. Dvířka nábytku zavřete až po úplném vychladnutí kávovaru.
- ▶ Chraňte kávovar před vodou a stříkající vodou. Neponořte kávovar do vody.
- ▶ Opravy, včetně přívodního síťového kabelu, smí provádět pouze společností Miele pověření kvalifikovaní pracovníci. Neodborně provedené opravy mohou uživatele vystavit značným nebezpečím.
- ▶ Opravy kávovaru smí provádět jen servisní služba Miele, jinak zaniká nárok na záruku.
- ▶ Při opravách musí být kávovar odpojený od elektrické sítě. Kávovar je odpojený od elektrické sítě jen tehdy, když
 - je vytažená síťová zástrčka kávovaru ze zásuvky.
Vytahujte přívodní kabel výhradně za síťovou zástrčku, ne za samotný kabel.
 - jsou vypnuté jističe domovní elektrické instalace.
 - jsou úplně vyšroubované šroubovací pojistky domovní elektrické instalace.
- ▶ Nikdy neotvírejte plášť kávovaru. Dotyk přípojů pod napětím a změna elektrické a mechanické konstrukce Vás ohrožují a mohou vést k poruchám funkce kávovaru.

Provozní zásady

 Nebezpečí popálení a opaření na tryskách.

Vycházející tekutiny a pára jsou velmi horké.

Když z trysek vystupují horké tekutiny nebo pára, nedávejte pod ně části těla.

Nedotýkejte se horkých součástí.

Z trysek může stříkat horká tekutina nebo pára. Dávejte proto pozor, aby byly centrální trysky čisté a správně namontované.

Také voda v odkapávací misce může být velmi horká. Odkapávací misku vyprazdňujte opatrně.

► Dbejte následujících pokynů ohledně použité vody:

- Jakost vody musí odpovídat nařízení o pitné vodě příslušné země, v níž se kávovar provozuje.

- Zásobník na vodu plňte výhradně studenou a čerstvou pitnou vodou. Teplá nebo horká voda a jiné kapaliny mohou kávovar poškodit.

- Vodu denně vyměňujte, abyste předešli množení choroboplodných zárodků.

- Nepoužívejte vodu nasycenou kyselinou uhličitou.

► Zásobník na zrnkovou kávu plňte výhradně praženými kávovými zrny. Zásobník na zrnkovou kávu neplňte kávovými zrny ošetřenými přídatnými látkami nebo mletou kávou.

► Do zásobníku na zrnkovou kávu nelijte tekutiny.

► Nepoužívejte surovou kávu (zelená, nepražená kávová zrna) nebo kávové směsi obsahující surovou kávu. Surová káva je velmi tvrdá a obsahuje ještě zbytkovou vlhkost. Mlýnek kávovaru se může poškodit již při prvním mletí.

► Kávovar nenaplňujte kávovými zrny upravenými nebo ochucenými cukrem, karamellem apod. ani tekutinami obsahujícími cukr. Cukr přístroj zničí.

► Zásobník na mletou kávu plňte výhradně mletými kávovými zrny.

► Nepoužívejte karamelizovanou mletou kávu. Cukr, který je v ní obsažený, by zalepil a ucpal spařovací jednotku kávovaru. Čisticí tablety na odmašťování spařovací jednotky toto zalepení nerozpustí.

Bezpečnostní pokyny a varovná upozornění

- ▶ Používejte výhradně mléko bez přísad. Přísady, které většinou obsahují cukr, by zalepily rozvody mléka.
- ▶ Když používáte mléko živočišného původu, musí být výhradně pasterizované.
- ▶ Pod centrální trysky nedávejte hořící alkoholové směsi. Plastové díly kávovaru mohou vzplanout a roztavit se.
- ▶ Na kávovar nebo vedle něho nedávejte otevřený oheň, například svíčku. Plamen by mohl zapálit kávovar a požár by se mohl rozšířit.
- ▶ Pomocí kávovaru nečistěte žádné předměty.

Příslušenství a náhradní díly

- ▶ Pouze u originálních náhradních dílů garantuje společnost Miele, že budou splňovat bezpečnostní požadavky. Vadné díly smíte nahradit jen originálními náhradními díly Miele.
- ▶ Používejte výhradně originální příslušenství Miele. Pokud budou použity jiné díly, zaniká veškerá záruka nebo ručení poskytované společností Miele.
- ▶ Miele Vám poskytuje až 15letou, nejméně však 10letou záruku dodání náhradních dílů pro zachování funkčnosti po skončení sériové výroby Vašeho kávovaru.

Čištění a ošetřování

- ▶ Před čištěním vypněte kávovar hlavním vypínačem.
- ▶ Kávovar čistěte po používání denně a zvláště před prvním použitím (viz „Čištění a ošetřování“).
- ▶ Dbejte na pravidelné a důkladné čištění rozvodů mléka. Mléko obsahuje z přirozených důvodů zárodky, které se při nedostatečném čištění rozmnožují.
- ▶ Na čištění nepoužívejte parní čisticí zařízení. Pára se může dostat k součástem pod napětím a způsobit zkrat.
- ▶ Kávovar pravidelně odvápnujte podle tvrdosti vody. Pokud používáte velmi tvrdou vodu, odvápnujte přístroj častěji. Miele neručí za škody, které vzniknou v důsledku nedostatečného odvápnování, špatného odvápnovacího prostředku nebo jeho nevhodné koncentrace.
- ▶ Spařovací jednotku pravidelně odmašťujte pomocí čisticích tablet. Podle obsahu tuku používaného druhu kávy se může spařovací jednotka rychleji ucpat.
- ▶ Kávová sedlina patří do biologického odpadu nebo na kompost, nikoli do odtoku z dřezu. Odtok by se tím mohl ucpat.

Bezpečnostní pokyny a varovná upozornění

Pro přístroje s plochami z nerez oceli platí:



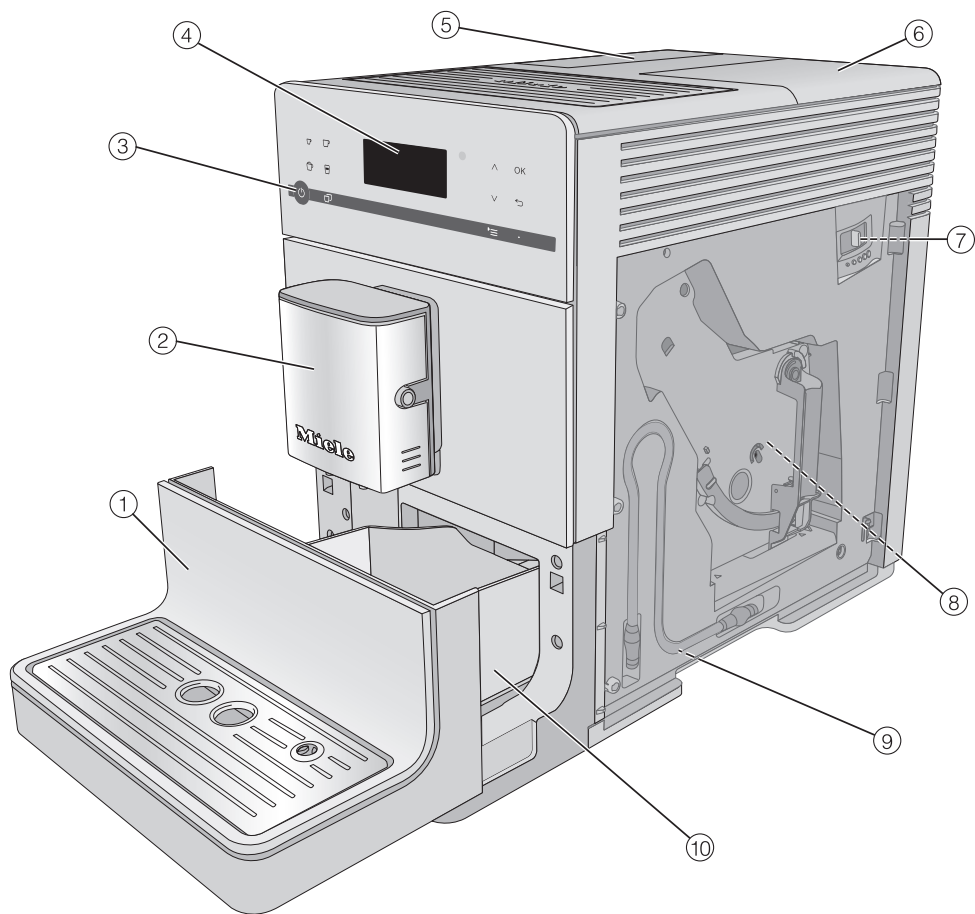





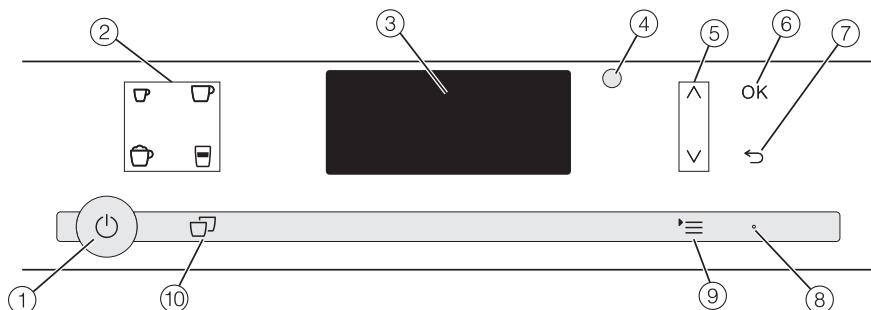

- ▶ Nelepte na nerezové plochy štítky s poznámkami, průhlednou nebo krycí lepicí pásku nebo jiná lepidla.
- ▶ Nerezové plochy jsou choulostivé na poškrábání. Poškrábat je mohou i magnety.



- ① spodní panel s odkapávacím plechem
- ② centrální trysky s cappuccinatore a výpustí horké vody
- ③ tlačítko zap./vyp. 
- ④ ovládací panel
- ⑤ zásobník na vodu
- ⑥ zásobník na zrnkovou kávu a zásobník na mletou kávu
- ⑦ nastavení jemnosti mletí (za dvířky přístroje)
- ⑧ spařovací jednotka (za dvířky přístroje)
- ⑨ parkovací poloha pro rozvody mléka
- ⑩ odkapávací miska s krytem a nádobou na kávovou sedlinu

Ovládací a zobrazovací prvky



- ① **tlačítko zap./vyp.** 
Zapnutí a vypnutí kávovaru
- ② **tlačítka nápojů**
Příprava nápojů
 -  espresso
 -  káva
 -  kapučíno
 -  latte macchiato
- ③ **displej**
Zobrazení informací k aktuální akci nebo ke statusu
- ④ **optické rozhraní**
(jen pro servisní službu Miele)
- ⑤ **tlačítka se šipkou**  
Listování ve výběrových seznamech, označení volby nebo změna hodnot
- ⑥ **senzorové tlačítko OK**
Potvrzení hlášení na displeji a uložení nastavení
- ⑦ **senzorové tlačítko „zpět“** 
Návrat do nejbližšího vyššího menu a stornování nechtěných akcí
- ⑧ **LED**
Bliká, když je přístroj zapnutý, ale displej je v energeticky úsporném režimu
- ⑨ **senzorové tlačítko** 
Další nápoje
Profily (CM 5410, CM 5510, CM 5710)
Údržba
Parametry
Nastavení 
- ⑩ **senzorové tlačítko „2 porce“** 
Příprava 2 porcí nápoje naráz

Senzorová tlačítka

Kávovar obsluhujete tak, že se prstem dotýkáte senzorových tlačítek (tisknete tlačítka).

Při každém stisknutí tlačítka zazní akustický signál. Můžete upravit hlasitost tónů tlačítek nebo tóny tlačítek vypnout (viz kapitola „Nastavení“, odstavec „Hlasitost“).

Menu nápojů

Když se na displeji objeví Zvolte nápoj, nacházíte se v menu nápojů.

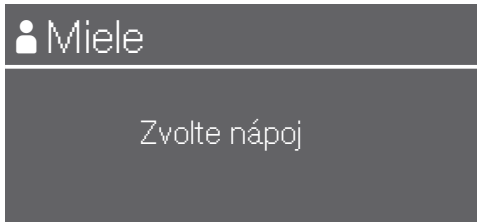

Další nápoje najdete v menu Další nápoje (senzorové tlačítko ☰).

Vyvolání menu a navigace v menu

Pro vyvolání menu stiskněte senzorové tlačítko ☰.

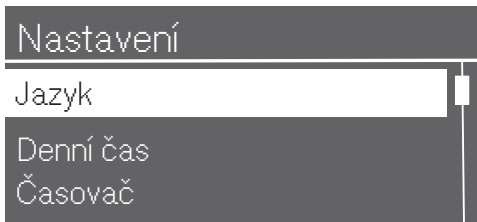

V příslušném menu můžete spouštět akce nebo měnit nastavení. Lišta vpravo na displeji ukazuje, že následují další položky nebo další text.

Když chcete zvolit některou možnost, tiskněte tlačítka se šipkou \wedge a \vee , dokud požadovaná položka nebude podsvícená.

Pro potvrzení výběru stiskněte senzorové tlačítko OK.

Ve výběrovém seznamu poznáte podle zatržítka \checkmark , které nastavení je aktuálně zvolené.

Opuštění menu nebo stornování akce

Pro opuštění aktuálního menu stiskněte senzorové tlačítko \hookleftarrow .

První uvedení do provozu

Před prvním použitím

- Odstraňte případné informační štítky.

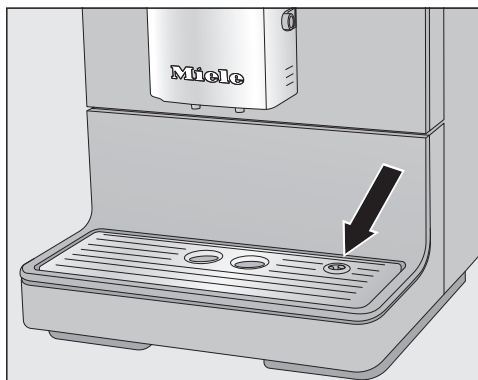

- Odstraňte ochrannou fólii z odkapávacího plechu a plech nasadte do spodního panelu.
- Postavte kávovar na rovnou a vůči vodě necitlivou plochu (viz kapitola „Pokyny pro umístění“).

Než kávovar naplníte vodou a zrnkovou kávou, důkladně ho vyčistěte (viz kapitola „Čištění a ošetřování“).

- Zastrčte síťovou zástrčku kávovaru do zásuvky.
- Vyměňte zásobník na vodu a naplňte ho čerstvou studenou vodou. Dbejte značky „max.“ a zásobník na vodu opět nasadte.
- Sundejte víko zásobníku na zrnkovou kávu, naplňte zásobník praženými kávovými zrny a znovu nasadte víko.

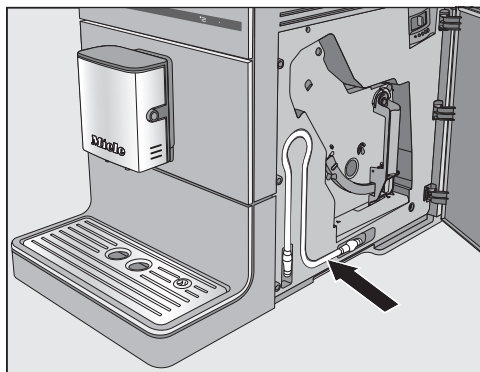

Tip: Když nebudete používat rozvody mléka, můžete je uložit za dvířky přístroje.

První zapnutí

- Stiskněte tlačítko zap./vyp. .

Na displeji se na chvíli zobrazí hlášení Miele - Willkommen.

- Tiskněte tlačítka se šipkou $\wedge \vee$, dokud nebude podsvícený požadovaný jazyk. Stiskněte *OK*.
- Nyní případně zvolte zemi a potom stiskněte *OK*.

Nastavení se uloží.

Tím je uvedení do provozu úspěšně ukončené.

- Potvrďte tlačítkem *OK*.

Kávovar se rozehřeje a propláchne rozvody. Z centrálních trysek vytéká mycí voda.

- Než budete poprvé připravovat mléko, propláchněte rozvody mléka (viz kapitola „Čištění a ošetřování“, odstavec „Propláchnutí rozvodů mléka“).

Uvědomte si, že plné aroma kávy se rozvine a typická crema vytvoří až po několika přípravách kávy.

Při prvním provozu první dva kávové nápoje vylijte, aby se ze spařovacího systému odstranily všechny zbytky kávy pocházející z kontroly ve výrobě.

U prvních kávových nápojů se pomele větší množství kávových zrn. Na víku odkapávací misky tak mohou být zbytky mleté kávy.

Tvrdość vody

Tvrdość vody udává, kolik vápna je rozpuštěného ve vodě. Čím víc rozpuštěného vápna je ve vodě, tím je voda tvrdší. A čím je voda tvrdší, tím častěji musí být kávovar odvápnován.

Kávovar měří množství spotřebované vody a páry. Podle toho, jaká tvrdość vody je nastavená, je možno připravit více nebo méně nápojů, než přístroj musí být odvápněn.

Nastavte kávovar na místní tvrdość vody, aby bezvadně fungoval a nepoškodil se. Pak se ve správném okamžiku objeví na displeji výzva ke spuštění odvápnování.

Příslušná vodárna Vám může poskytnout informaci o tvrdości místní vody.



Od výrobce je přednastavený stupeň tvrdości 3.

Na přístroji lze nastavit 4 stupně tvrdości vody:

°dH	mmol/l	ppm (mg/l CaCO ₃)	nastavení*
0–8,4	0–1,5	0–150	měkká 1
8,4–14	1,5–2,5	150–250	střední 2
14–21	2,5–3,8	250–375	tvrdá 3
> 21	> 3,8	> 375	velmi tvrdá 4

* Stupně tvrdości na displeji se mohou lišit od označení tvrdości vody ve Vaší zemi. Pro nastavení kávovaru na tvrdość své vody se **bezpodmínečně** řiďte hodnotami v tabulce.

Nastavení tvrdości vody

- Stiskněte senzorové tlačítko .
- Zvolte položku Nastavení  | Tvrdość vody a potvrďte ji pomocí *OK*.
- Zvolte stupeň tvrdości a potvrďte ho pomocí *OK*.

Nastavení se uloží.

Naplnění zásobníku na vodu

⚠ Ohrožení zdraví kontaminovanou vodou.

Voda, která stojí delší dobu v zásobníku na vodu, může být kontaminovaná choroboplodnými zárodky a ohrozit Vaše zdraví.

Vodu v zásobníku na vodu **denně** vyměňujte.

⚠ Nebezpečí poškození neodborným používáním.

Nevhodné kapaliny jako horká nebo teplá voda a jiné kapaliny mohou kávovar poškodit.

Voda sycená kyselinou uhličitou příliš silně závápní kávovar.

Zásobník na vodu plňte výhradně čerstvou, studenou pitnou vodou.

Dbejte na to, aby bylo ucho zásobníku na vodu vpravo, aby se víko dobře zavřelo.

Jestliže zásobník na vodu trochu vyčnívá nebo je usazený šikmo, zkontrolujte, zda je správně nasazený nebo zda není znečištěná odstavná plocha zásobníku. Mohla by vytékat voda. Vyčistěte případně odstavnou plochu zásobníku na vodu.



- Otevřete víko na levé straně kávovaru.
- Vyjměte zásobník na vodu směrem nahoru.
- Naplňte zásobník na vodu až po značku „max.“ čerstvou, studenou pitnou vodou .
- Zásobník na vodu opět nasadíte a zavřete víko.

Naplnění zásobníku na zrnkovou kávu

⚠ Nebezpečí poškození mlýnku neodborným používáním.

Jestliže zásobník na zrnkovou kávu naplníte nevhodnými látkami jako tektutinami, mletou kávou nebo zrnkovou kávou ošetřenou cukrem, karamellem apod., kávovar se poškodí. Mlýnek může poškodit také surová káva (zelená, nepražená kávová zrna) nebo kávové směsi obsahující surovou kávu. Surová káva je velmi tvrdá a obsahuje ještě zbytkovou vlhkost. Mlýnek kávovaru se může poškodit již při prvním mletí.

Plňte zásobník na zrnkovou kávu výhradně praženými kávovými zrny.

Kávu nebo espresso můžete připravovat z celých pražených kávových zrn, která kávovar pro každou porci čerstvě nemele. K tomu účelu naplňte zásobník na zrnkovou kávu kávovými zrny.

Alternativně můžete připravovat kávové nápoje z již namleté kávy.

Tip: Surovou kávu můžete pomlít mlýnkem na ořechy nebo semena. Takové mlýnky mají zpravidla rotující nůž z nerez oceli. Pomletou surovou kávu pak dejte **po porcích** do zásobníku na mletou kávu a připravte požadovaný kávový nápoj.

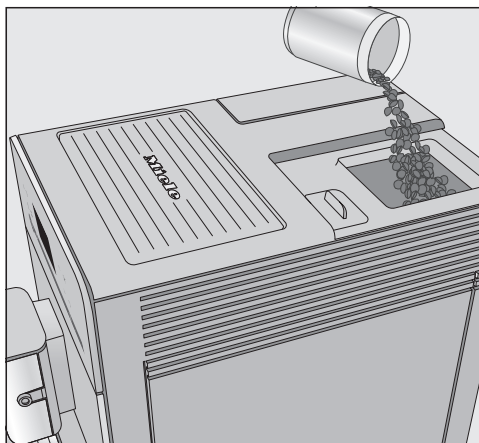

- Odejměte víko zásobníku na zrnkovou kávu.
- Naplňte zásobník na zrnkovou kávu kávovými zrny.
- Nasad'te opět víko.

Zapnutí kávovaru

- Stiskněte tlačítko zap./vyp. .

Přístroj se rozehřeje a propláchne rozvody. Z centrálních trysek vyteče horká voda.

Když se na displeji zobrazuje *Zvolte nápoj*, můžete připravovat nápoje.

Když má kávovar již provozní teplotu, rozvody se při zapnutí nepropláchnou.

Pokud nestisknete žádné tlačítko nebo neprovedete žádné servisní programy, přibližně po 7 minutách se z důvodu úspory energie vypne displej. Diody LED vpravo blikají, dokud je kávovar zapnutý.

- Pro aktivaci kávovaru a opětovnou přípravu nápojů stiskněte některé ze sensorových tlačítek.

Vypnutí kávovaru

- Stiskněte tlačítko zap./vyp. .

Когато е била приготвена напитка с мляко, на дисплея се появява *Zasuňte ventil do odkapávacího plechu.*

- Когато пъхнете инсталацията за мляко в поставката за отцеждане, докоснете *OK*.

Pokud byl připraven nápoj, před vypnutím se propláchnou potrubí.

Příprava na delší nepřítomnost

Pokud kávovar nebudete používat déle než tři dny, například během dovolené, přístroj na to připravte.

- Vyprázdněte odkapávací misku, nádobu na kávovou sedlinu a zásobník na vodu.
- Důkladně vyčistěte všechny součásti včetně spařovací jednotky a vnitřního prostoru.
- Pro odpojení kávovaru od elektrické sítě vytáhněte síťovou zástrčku.

Nastavení centrálních trysek podle výšky šálek

Centrální trysky můžete nastavit podle výšky používaných šálek nebo sklenic. Díky tomu káva nebo espresso tak rychle nevychladnou a zůstane déle zachovaná crema.

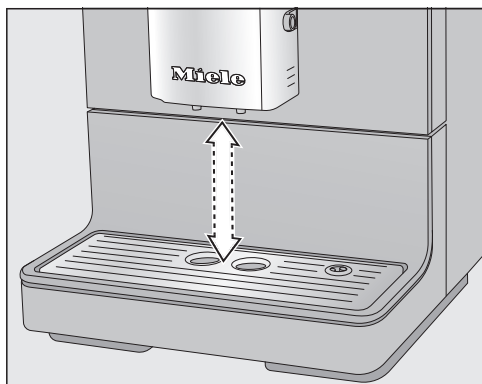

- Vytáhněte centrální trysky dolů až k okraji nádoby.
Nebo zasouvejte centrální trysky nahoru, až se pod ně vejde požadovaná nádoba.

 Nebezpečí popálení a opaření na tryskách.

Vycházející tekutiny a pára jsou velmi horké a mohou způsobit popálení.

Když z trysek vystupují horké tekutiny nebo pára, nedávejte pod ně části těla.

Nedotýkejte se horkých součástí.

Káva

Přehled kávových nápojů

Kávovarem můžete připravovat následující kávové speciality:

- **Ristretto** je koncentrované, silné espresso. Stejné množství mleté kávy jako u espressa se připravuje s velmi malým množstvím vody.
- **Espresso** je silná, aromatická káva s tlustou vrstvou pěny barvy lískových oříšků nazývanou crema. Pro přípravu espressa doporučujeme používat zrnkovou kávu praženou pro espresso.
- **Káva** se od espressa liší větším množstvím vody a jiným pražením kávových zrn. Pro přípravu kávy doporučujeme používat odpovídajícím způsobem praženou zrnkovou kávu.
- **Velká káva** je káva se značně větším množstvím vody.
- **Kapučino** je tvořeno asi dvěma třetinami mléčné pěny a jednou třetinou espressa.
- **Latte macchiato** tvoří po jedné třetině horké mléko, mléčná pěna a espresso.
- **Káva latte** se připravuje z espressa a horkého mléka.

Kromě toho můžete připravit **horké mléko** a **mléčnou pěnu**.

Mléko a alternativní mléčné výrobky

Příspěvky s obsahem cukru v kravském mléce nebo alternativních mléčných produktech na rostlinné bázi, jako jsou například sójové nápoje, mohou zalepit rozvody mléka a součástí, jimiž je mléko vedeno. Zbytky z nevhodných tekutin mohou ohrozit bezvadnou přípravu.

Používejte výhradně mléko bez přísad.

Mléko od zvířat obsahuje ze své přirozené podstaty zárodky.

Když používáte mléko od zvířat, volte výhradně mléko pasterizované, například pasterizované kravské mléko.

Můžete připravovat horké mléko a mléčnou pěnu z kravského mléka nebo alternativních mléčných produktů na rostlinné bázi.

Po fázi rozehrátí se v centrálních tryskách zahřeje nasáté mléko párou a potom se vzduchem napění na mléčnou pěnu. Podle použitého mléka se ovšem velmi liší konzistence mléčné pěny. Ne každý druh mléka je vhodný na mléčnou pěnu.

Tip: Aby měla mléčná pěna perfektní konzistenci, používejte studené kravské mléko (< 10 °C) s obsahem bílkoviny nejméně 3 %.

Tučnost mléka můžete zvolit podle svých osobních preferencí. S plnotučným mlékem (obsah tuku nejméně 3,5 %) bude mléčná pěna o něco krémovější než s nízkotučným mlékem.

Příprava nápojů

Alternativní mléčné produkty na rostlinné bázi – v dalším zvané krátce „alternativní mléčné produkty“ – obsahují jiné látky než např. kravské mléko.

V důsledku přirozeného usazování vznikají v alternativních mléčných produktech zahuštění. Při přípravě horkého mléka nebo mléčné pěny mohou taková zahuštění bránit nasávání alternativního mléčného produktu.

Alternativní mléčné produkty těsně před přípravou dobře zamíchejte.

Alternativní mléčné produkty neprotřepávejte. Protřepání vede k nežádoucí tvorbě pěny v obalu a je škodlivé pro přípravu.

Tip: Po přípravě ihned manuálně vypláchněte rozvody mléka.

Použití mléka z krabice nebo jiných prodejních obalů

Pokud jste delší dobu neprováděli přípravu s mlékem, před prvním odběrem nápoje propláchněte rozvody mléka.

Pomocí rozvodů mléka můžete mléko připravovat rovnou z krabice s mlékem nebo jiného prodejního obalu.

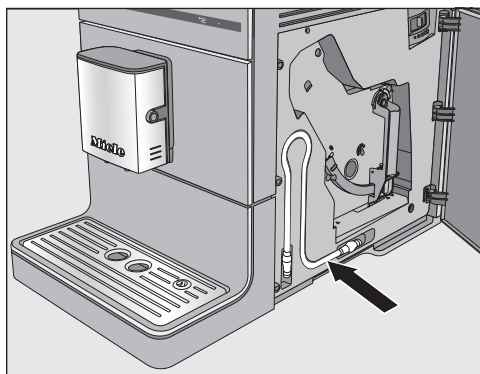

Rozvody mléka lze uložit za dvířky přístroje.

Tip: Pro přípravu mléčné pěny dobré jakosti používejte studené mléko (< 10 °C).



- Nasaďte rozvody mléka do držáku na centrálních tryskách.
- Když používáte alternativní mléčný produkt, dobře ho zamíchejte. Pro optimální přípravu potřebujete alternativní mléčné produkty zamíchané, nikoli protřepané.
- Postavte nádobu s mlékem vedle kávovaru.
- Zavěste rozvody mléka do nádoby. Dbejte na to, aby byly rozvody mléka ponořené dostatečně hluboko do mléka.

Tip: Nádoba na mléko Miele je perfektní doplněk kávovaru Miele, když rádi připravujete speciální kávy s mlékem. Nádoba na mléko je možno mýt v myčce nádobí a po přípravě ji lze bez komplikací uložit v chladničce. Neboť jen studené mléko (< 10 °C) se dá dobře napěnit.

Nádoba na mléko obdržíte v internetovém obchodě Miele, u servisní služby Miele nebo u Vašeho specializovaného prodejce Miele.

Příprava kávového nápoje



- Postavte šálek pod centrální trysku.
- Chcete-li připravit kávový nápoj s horkým mlékem nebo mléčnou pěnou, připravte krabici s mlékem s rozvody mléka nebo nádobu na mléko.
- Zvolte nápoj: stiskněte sensorové tlačítko požadovaného nápoje. Nebo zvolte nápoj v menu Další nápoje (sensorové tlačítko )

Zahájí se příprava.

Stornování přípravy

- Pro stornování přípravy znovu stiskněte tlačítko nápoje nebo sensorové tlačítko  pro nápoje z Další nápoje.

Kávovar ukončí přípravu.

Tip: Jakmile se na displeji zobrazí Stop, můžete přípravu stornovat také pomocí sensorového tlačítka OK.

Při přípravě **speciálních káv s mlékem** nebo **dvou porcí jednoho nápoje** můžete jednotlivě stornovat přípravu částí nápoje, když stisknete sensorové tlačítko OK.

2 porce (sensorové tlačítko)

Můžete si také vyžádat 2 porce téhož nápoje naráz a připravit je v jednom velkém šálku nebo jimi naplnit 2 šálky současně.



- Postavte po jedné nádobě pod každou z centrálních tryssek.
- Bezprostředně před zahájením přípravy nápoje nebo potom stiskněte sensorové tlačítko .

Zahájí se příprava a připraví se 2 porce požadovaného nápoje.

Jestliže po určitou dobu nestisknete žádné z tlačítek nápojů, volba „2 porce“  se vynuluje.

Konvička kávy

Pomocí funkce Konvička kávy můžete automaticky postupně připravit několik šálků kávy (max. 0,75 litru), abyste například naplnili konvici na kávu. Lze tak připravit až 6 šálků.

Funkci Konvička kávy můžete použít dvakrát po sobě. Pak je nutná delší, jednu hodinu trvající doba ochlazování kávovaru, aby se přístroj nepoškodil.

Příprava nápojů

Dbejte na to, aby zásobník na zrnkovou kávu a zásobník na vodu byly dostatečně naplněné, než spustíte funkci Konvička kávy.

- Postavte nádobu dostatečné velikosti pod centrální trysky.
- Stiskněte sensorové tlačítko .
- Zvolte položku Další nápoje | Konvička kávy a potvrďte ji pomocí *OK*.
- Zvolte požadovaný počet šálek (3 až 6) a potvrďte pomocí *OK*.
- Řiďte se pokyny, které se zobrazují na displeji.

Každá porce kávy se namele, spaří a vydá zvlášť. Na displeji se při tom zobrazuje průběh.

Stornování Konvička kávy

- Stiskněte sensorové tlačítko .

Příprava Konvička kávy se stornuje.

Tip: Pro funkci „konvice na kávu“ je od Miele jako příslušenství k dokoupení k dispozici nerezová konvice na kávu. Konvici na kávu CJ JUG obdržíte v internetovém obchodě Miele, u servisní služby Miele nebo u Vašeho specializovaného prodejce Miele.

Příprava kávových nápojů z mleté kávy

Pro kávové nápoje z již namleté zrnkové kávy dávejte mletou kávu do zásobníku na mletou kávu po porcích.

Můžete tak například připravit kávu bez kofeinu, ačkoli je zásobník na zrnkovou kávu naplněný kávovými zrny s kofeinem.

Z mleté kávy můžete vždy připravit jen 1 porci kávy nebo espressa.

Do zásobníku na mletou kávu dejte **maximálně 12 g.**

Pokud zásobník na mletou kávu naplníte příliš velkým množstvím mleté kávy, spařovací jednotka ji nedokáže vylisovat.

Naplnění mletou kávou

Kávovar použije všechnu mletou kávu, kterou jste ho naplnili, pro nejbližší přípravu kávy.

- Stiskněte sensorové tlačítko .
- Zvolte položku Další nápoje | Připravit mletou kávu? a potvrďte ji pomocí *OK*.

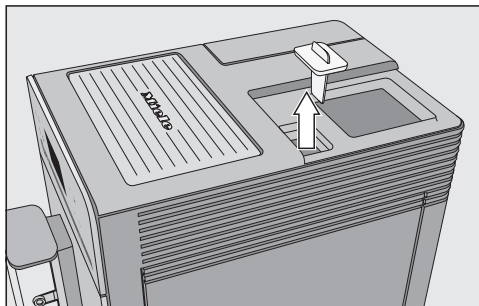

- Nejprve sundejte víko zásobníku na zrnkovou kávu a pak uzávěr zásobníku na mletou kávu.

Do zásobníku na mletou kávu dejte **max. 12 g.**

- Dejte mletou kávu do zásobníku na mletou kávu a zase ho uzavřete.
 - Nasad'te opět víko zásobníku na zrnkovou kávu.
 - Postavte šálek pod centrální trysky.
 - Zvolte nápoj.
- Připraví se kávový nápoj.

Příprava horké vody (CM 5410, CM 5510, CM 5710)

Uvědomte si, že horká voda není vhodná na přípravu černého čaje.

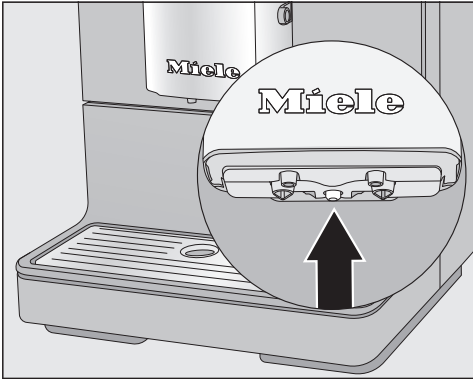

- Postavte vhodnou nádobu doprostřed pod centrální trysky.
- Stiskněte sensorové tlačítko .
- Zvolte položku Další nápoje | Horká voda a potvrďte ji pomocí *OK*.

Horká voda nateče do nádoby pod centrálními tryskami.

Jemnost mletí

Jemnost mletí určuje dobu styku mleté kávy s vodou, takzvanou dobu vy-luhování. Jen když je jemnost mletí na-stavená optimálně, je možné připravit výborný kávový nápoj s jemnou, oříškově hnědou cremou.

Rozpoznání správné jemnosti mletí

Podle následujících charakteristik poznáte, zda musíte změnit jemnost mletí.

Mletí je nastavené na **příliš hrubý stupeň**, když

- espresso nebo káva teče do šálku velmi rychle,
- má espresso nebo káva kyselou chuť,
- je crema velmi světlá a nestálá.

Mletí je nastavené na **příliš jemný stupeň**, když

- espresso nebo káva teče do šálku jen po kapkách,
- má espresso nebo káva hořkou chuť,
- je crema tmavě hnědá.

Změna jemnosti mletí

Pokud je jemnost mletí změněna o více než jeden stupeň, může se poškodit mlýnek.

Jemnost mletí změňte vždy jen o jeden stupeň.

Po každém přestavení spusťte přípravu nápoje, aby se pomlela zrnková káva. Pak můžete jemnost mletí postupně nastavovat dál.

- Otevřete dvířka přístroje.

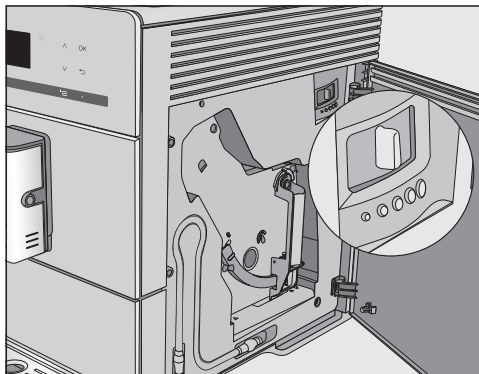

- Posuňte páčku pro nastavení jemnosti mletí maximálně o jeden stupeň doleva (jemné mletí) nebo doprava (hrubé mletí).

Nastavená jemnost mletí platí pro všechny kávové nápoje.

- Zavřete dvířka přístroje.
- Připravte kávový nápoj.

Pak můžete znovu nastavit jemnost mletí.

Změněná jemnost mletí bude účinná až po druhém odběru kávy.

Mlýnek se používáním časem přirozeně trochu opotřebává. V případě potřeby nastavte jemnější mletí.

Namleté množství, teplota spařování a předspaření

Pro každý nápoj můžete individuálně nastavit namleté množství, teplotu spařování a předspaření. K tomu zvolte nejprve nápoj v menu Parametry a pak můžete upravit parametry nápoje.

- Stiskněte sensorové tlačítko  a zvolte Parametry.
- Zvolte nápoj a potvrďte ho pomocí *OK*.

Zobrazí se aktuální nastavení parametru namleté množství, teplota spařování a „předspaření“ pro tento nápoj.

- Zvolte Namleté množství, Spařovací teplota nebo Předspaření.
- Zvolte požadované nastavení a potvrďte je pomocí *OK*.

Nastavení se uloží.

CM 5410, CM 5510, CM 5710: Změněné parametry se vždy uloží v aktuálním profilu. Název aktuálního profilu se zobrazuje vlevo nahoře na displeji.

Namleté množství

Kávovar může namlít a spařit 6–14 g zrnkové kávy na jeden šálek. Čím více mleté kávy se spaří, tím silnější je kávový nápoj.

Pokud mají espresso nebo káva nevýraznou chuť, je namleté množství **příliš malé**.

Aby se spařovalo více mleté kávy, zvýšte namleté množství.

Pokud mají espresso nebo káva hořkou chuť, je namleté množství **příliš velké**.

Aby se spařovalo méně mleté kávy, snižte namleté množství.

Tip: Když se Vám zdá kávový nápoj příliš silný nebo příliš hořký, vyzkoušejte jiný druh zrnkové kávy.

Teplota spařování u kávových nápojů

Teplota spařování se musí přizpůsobit podle použité zrnkové kávy a jejího upražení. Přitom je také rozhodující, zda připravujete espresso nebo kávu.

Některé druhy reagují na vysoké teploty spařování citlivě, takže chuť utrpí. Pokud má Vaše káva hořkou chuť, může to být tím, že jste zvolili příliš vysokou teplotu spařování.

Espresso se připravuje zpravidla s vyššími teplotami.

Předspaření mleté kávy

Při předspařování se mletá káva nejprve navlhčí trochou horké vody. Mletá káva trochu nabobtná. Zbývající množství vody se po krátké době protlačí navlhčenou mletou kávou. Pokud má káva pro Vás fádni chuť a přejete si, aby byla „kořeněnější“ a „plnější“, vyzkoušejte funkci „předspaření“. Podle použitého druhu kávy může předspaření zajistit intenzivnější chuť.

Můžete nastavit krátké nebo dlouhé předspaření nebo funkci „předspaření“ vypnout.

Tip: Předspaření se doporučuje zvláště pro přípravu kávy.

Množství nápoje

Chuť kávového nápoje velmi závisí vedle druhu kávy také na množství vody.

Množství vody pro všechny kávové nápoje a pro horkou vodu můžete přizpůsobit velikosti svých šálků a používanému druhu kávy. Množství mleté kávy se přítom nezmění.

Pro speciální kávy s mlékem můžete vedle množství espresa nebo kávy upravit podle svého přání také podíly mléka a mléčné pěny. Stejně tak můžete změnit velikosti porcí horkého mléka a mléčné pěny.

Pro každý nápoj lze naprogramovat maximálně možné množství. Když je ho dosaženo, příprava se zastaví. Pak se pro tento nápoj uloží maximálně možné množství.

Když se během přípravy vyprázdní zásobník na vodu, kávovar ukončí programování množství. Množství nápoje se **neuloží**.

Máte dvě možnosti, jak zahájit programování množství:





- tlačítka nápojů, když připravujete kávový nápoj, nebo
- když vyvoláte Množství nápoje v menu Parametry.

CM 5410, CM 5510, CM 5710: Změněné množství nápoje se vždy uloží v aktuálním profilu. Název aktuálního profilu se zobrazuje vlevo nahoře na displeji.

Stornování programování množství

- Znovu stiskněte tlačítko nápoje nebo sensorové tlačítko  pro nápoje z Další nápoje.

Změna množství nápoje při jeho přípravě

Množství espresa , kávy , kapučína  a latte macchiato  můžete upravit a uložit hned při přípravě.

- Postavte šálek pod centrální trysky.
- Tiskněte sensorové tlačítko požadovaného nápoje, dokud se na displeji nezobrazí Změnit.

Když je zahájeno programování množství, zazní akustický signál. (K tomu musí být zapnuté signální tóny, viz „Hlasitost“.)

Připraví se požadovaný nápoj a na displeji se objeví Uložit.

- Až bude nádoba naplněná podle Vašeho přání, potvrďte to pomocí *OK*.

Když chcete změnit množství nápoje pro kávové speciality s mlékem, tak se během přípravy postupně ukládají složky nápoje.

- Až bude množství příslušné složky odpovídat Vašemu přání, potvrďte to pomocí *OK*.

Od tohoto okamžiku se bude tento nápoj připravovat v naprogramovaném složení a množství.

Změna množství nápoje v menu Parametry

Množství **velké kávy, kávy latte, horkého mléka** a **mléčné pěny** můžete upravit jen prostřednictvím menu Parametry.

- Postavte vhodnou nádobu pod centrální trysky.
- Stiskněte sensorové tlačítko  a zvolte Parametry.
- Zvolte požadovaný nápoj.
- Zvolte položku Množství nápoje a potvrďte ji pomocí *OK*.

Odtud je postup identický s programováním množství při přípravě nápoje.

Profily

(CM 5410, CM 5510, CM 5710)

Profily

Abyste zohlednili chutě a oblíbené kávové nápoje různých uživatelů, můžete navíc k menu nápojů Miele (profilu Miele) zakládat individuální profily.

V každém profilu můžete individuálně upravit množství nápoje a parametry pro všechny nápoje.

Název aktuálního profilu se zobrazuje vlevo nahoře na displeji.

Vytvoření profilů

- Stiskněte sensorové tlačítko \equiv a zvolte Profily. Potvrďte pomocí *OK*.

Otevře se menu Profily.

- Zvolte Vytvořit profil.

Na displeji se otevře editor.

- Zadejte název profilu:

- Chcete-li zadat znak, označte ho a volbu potvrďte pomocí *OK*.
- Pro vymazání znaku stiskněte sensorové tlačítko \leftarrow .
- Název uložíte tak, že vyberete zatržítko \checkmark a potvrdíte je pomocí *OK*.

Profil je vytvořený.

Změna nápojů v profilu

Když v profilu změníte parametry některého nápoje, platí tato nastavení jen pro aktivní profil. Nastavení pro nápoje v jiných profilech jsou tím nedotčena.

- Stiskněte sensorové tlačítko \equiv .

Otevře se menu Profily.

- Zvolte požadovaný profil.

Název zvoleného profilu se zobrazuje vlevo nahoře na displeji.

Nyní můžete nápoje individuálně změnit.

Příprava nápojů z profilu

- Postavte vhodnou nádobu pod centrální trysky.
- Stiskněte sensorové tlačítko \equiv a zvolte Profily.
- Zvolte požadovaný profil a potvrďte ho pomocí *OK*.
- Zvolte požadovaný nápoj.

Spustí se příprava nápoje.

Změnit název

Tuto položku lze vybrat jen tehdy, když již byl založen profil navíc ke standardnímu profilu Miele.

- Tlačítka se šipkou $\wedge \vee$ zvolte Změnit název a stiskněte *OK*.
- Nyní postupujte stejně jako při vytváření profilu:
 - pro vymazání znaku zvolte \leftarrow ,
 - pro zadání nových znaků označte příslušný znak a potvrďte ho pomocí *OK*,
 - změněný název uložte výběrem \checkmark a stisknutím *OK*.

Vymazání profilu

Tuto položku lze vybrat jen tehdy, když již byl založen profil navíc ke standardnímu profilu Miele.

- Zvolte položku Vymazat profil a potvrďte ji pomocí *OK*.
- Zvolte profil, který se má zrušit.
- Zvolte položku Ano a potvrďte ji pomocí *OK*.

Profil se zruší.

Nastavení změny profilu (Změnit profil)

Můžete volit z těchto možností:

- **Ručně:** zvolený profil zůstane aktivní tak dlouho, dokud nevyberete jiný profil.
 - **Po přípravě:** po každém odběru nápoje se znovu zobrazí profil Miele.
 - **Zároveň zapnout:** při každém zapnutí kávovaru se zobrazí profil Miele bez ohledu na to, který profil byl zvolený před posledním vypnutím.
- Zvolte položku Změnit profil a potvrďte ji pomocí *OK*.
 - Zvolte požadovanou možnost a potvrďte ji pomocí *OK*.

Nastavení

Zobrazení a změna položky Nastavení

Zobrazuje se menu nápojů.

- Stiskněte sensorové tlačítko .
- Zvolte položku Nastavení a potvrďte ji pomocí *OK*.
- Zvolte položku menu, kterou chcete zobrazit nebo změnit.
- Potvrďte pomocí *OK*.
- Změňte nastavení, jak si přejete, a potvrďte je pomocí *OK*.

Jazyk

Můžete vybrat svůj jazyk a případně také svoje stanoviště pro všechny texty na displeji.

Tip: Pokud jste nedopatřením nastavili špatný jazyk, najdete „jazyk“ znovu prostřednictvím symbolu .

Časovač: vypnout po

Když nestisknete žádné tlačítko nebo nepřipravíte žádný nápoj, kávovar se pro úsporu energie po 30 minutách vypne.

Toto přednastavení můžete změnit tlačítky se šipkou \vee/\wedge a zvolit dobu mezi 15 minutami a 9 hodinami.

Režim Eco

Režim eco je režim energetických úspor. Systém se rozehřívá až poté, co je spuštěna příprava nápoje.

Z výroby je položka Režim Eco zapnutá.

Info (zobrazení informací)

Můžete zobrazit počet odběrů nápojů a počet ještě možných odběrů do provádění servisních programů.

Zablokování zprovoznění

Kávovar můžete zablokovat, takže ho nebudou moci používat nepovolané osoby, např. děti.

Dočasná deaktivace zablokování zprovoznění

- Stiskněte na 6 sekund *OK*.

S příštím vypnutím bude kávovar opět zablokovaný.

Tvrдость vody

Informace k tvrđosti vody najdete v kapitole „Tvrđost vody“.

Jas displeje

Tlačítky se šipkou \wedge/\vee měníte jas displeje.

Hlasitost

Tlačítky se šipkou \wedge/\vee můžete nastavit hlasitost signálních tónů a tónů tlačítek.

Tip: Pro vypnutí tónů tiskněte tlačítko se šipkou \vee , až již nebude vyplněný žádný segment a objeví se vypnuto.

Nastavení z výroby

Nastavení kávovaru můžete vrátit na stav platný při expedici od výrobce (nastavení z výroby).

Následující položky se **nenulují**:

- počet odběrů nápojů a stav přístroje (odběry do odvápnění přístroje, ... odmaštění spařovací jednotky)
- jazyk
- profily a příslušné nápoje (CM 5410, CM 5510, CM 5710)

Výstavní provoz (prodejce)

Pro soukromé používání tuto funkci nepotřebujete.

Pomocí funkce **Prodejce** lze kávovar prezentovat v obchodě nebo ve výstavních prostorách. Ačkoli tlačítka a displej zdánlivě fungují, termoblok se nezahřívá. Neprovádí se ani přípravy nápojů, ani servisní programy a neukládají se nastavení.

Výstavní provoz můžete aktivovat, aniž provedete první uvedení do provozu. Zásobník na vodu je prázdný nebo není nasazený. Zapněte kávovar. Jakmile se objeví hlášení **Naplňte** a nasadte zásobník na vodu, stiskněte na 5 sekund tlačítko . Výstavní provoz je aktivovaný.

Čištění a ošetřování

 Ohrožení zdraví nedostatečným čištěním.

Teplem a vlhkostí ve vnitřním prostoru kávovaru mohou začít plesnivět nebo kysat zbytky kávy nebo mléka a ohrozit zdraví.

Kávovar pečlivě a pravidelně čistěte.

Přehled intervalů čištění

Doporučený interval čištění	Co musím vyčistit / ošetřit?
denně (na konci dne)	zásobník na vodu
	nádobu na kávovou sedlinu
	odkapávací misku a odkapávací plech
1 x týdně (při silném znečištění častěji)	centrální trysky se zabudovaným cappuccinatore
	spařovací jednotku
	vnitřní prostor pod spařovací jednotkou a odkapávací miskou
	plášť (zvláště důležité hned po odvápnění)
rozvody mléka	
1 x za měsíc	zásobník na zrnkovou kávu a zásobník na mletou kávu
	sítka zásobníku na vodu
po výzvě	odmastit spařovací jednotku (jednou čisticí tabletou)
	odvápnit přístroj (jednou odvápnovací tabletou)

Čištění ruční nebo v myčce nádobí

Spařovací jednotka **není** vhodná pro mytí v myčce nádobí.

Čistíte spařovací jednotku výhradně ručně teplou vodou **bez čisticího prostředku**.

Následující součásti byste měli čistit výhradně **ručně**:

- nerezový kryt centrálních trysek
- spařovací jednotku
- víko zásobníku na zrnkovou kávu
- spodní panel

 Nebezpečí poškození příliš vysokými teplotami myčky nádobí.

Čištěním v myčce nádobí při více než 55 °C se některé součásti mohou například deformovat a stát nepoužitelnými.

Pro součásti vhodné k mytí v myčce nádobí výhradně mycí programy s teplotou maximálně 55 °C.

Stykem s přírodními barvivy obsaženými např. v mrkvi, rajčatech a kečupu se mohou v myčce nádobí zabarvit plastové součásti. Toto zabarvení nemá vliv na pevnost součástí.

Následující součásti jsou **vhodné pro čištění v myčce**:

- odkapávací miska a víko
- odkapávací plech
- nádoba na kávovou sedlinu
- zásobník na vodu
- centrální trysky (bez nerezového krytu)
- uzávěr zásobníku na mletou kávu

 Nebezpečí popálení a opaření horkými součástmi nebo horkými tekutinami.

Provozem se součásti mohou zahřát na vysokou teplotu. Když se dotknete horkých součástí, můžete se spálit. Vycházející tekutiny a pára jsou velmi horké a mohou způsobit popálení.

Když z trysek vystupují horké tekutiny nebo pára, nedávejte pod ně části těla.

Než budete kávovar čistit, nechte ho vychladnout.

Uvědomte si také, že voda v odkapávací misce může být velmi horká.

 Škody způsobené vnikající vlhkostí.

Pára z parního čisticího zařízení se může dostat k součástem pod napětím a vyvolat zkrat.

Na čištění kávovaru nepoužívejte parní čisticí zařízení.

Pravidelné čištění přístroje je velmi důležité, protože zbytky kávy rychle plesniví. Zbytky mléka mohou zkysnout a rozvody mléka se mohou ucpat.

Nevhodné čisticí prostředky

Všechny povrchy se mohou zabarvit nebo změnit, pokud přijdou do styku s nevhodnými čisticími prostředky. Všechny povrchy jsou náchylné na poškrábání. U skleněných ploch mohou vést škrábance případně k prasknutí.

Zbytky čisticích prostředků odstraňujte okamžitě. Při odvápnování dbejte na okamžité odstranění případných strůvků.

Čištění a ošetřování

Abyste nepoškodili povrchy, vyhýbejte se při čištění těmto prostředkům:

- čisticí prostředky obsahující sodu, čpavek, kyseliny nebo chloridy
- čisticí prostředky obsahující rozpouštědla
- čisticí prostředky rozpouštějící vodní kámen (nevhodné na čištění pláště)
- čisticí prostředky na nerez
- čisticí prostředky pro myčky nádobí (nevhodné na čištění pláště)
- čisticí prostředky na sklo
- čisticí prostředky na sklokeramické varné desky
- čisticí prostředky na pečící trouby
- drhnuocí čisticí prostředky jako prášek na drhnutí, tekutý písek a odírací houbičky
- tvrdé odírací houbičky jako houbičky na hrnce, kartáče nebo upotřebené houbičky obsahující ještě zbytky drhnuocích prostředků
- odstraňovače nečistot
- ostré kovové škrabky
- ocelová vlna nebo nerezové spirály

Odkapávací miska, nádoba na kávovou sedlinu a odkapávací plech

Odkapávací misku a nádobu na kávovou sedlinu čistíte **denně**, abyste zabránili tvorbě zápachů a plísní.

Nádoba na kávovou sedlinu je umístěna v odkapávací misce. V nádobě na kávovou sedlinu je většinou také trochu vody z mytí.

Když jsou odkapávací miska anebo nádoba na kávovou sedlinu plné a musí být vyprázdněny, kávovar to ohlásí na displeji. Vyprázdněte pak odkapávací misku a nádobu na kávovou sedlinu.

⚠ Nebezpečí popálení!
Jestliže se kávovar právě proplachoval, před vyjmutím odkapávací misky chvíli počkejte. Ještě odtéká voda z mytí.

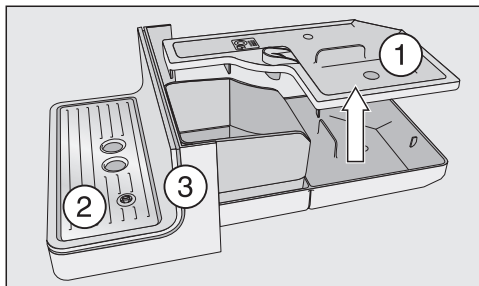

- Opatrně vytáhněte odkapávací misku z kávovaru. Odejměte víko ①.
- Vyprázdněte odkapávací misku a nádobu na kávovou sedlinu.
- Odejměte odkapávací plech ② a spodní panel ③.
- Všechny díly vyčistěte.

Spodní panel čistěte výhradně ručně teplou vodou s trochou mycího prostředku. Všechny ostatní součásti jsou vhodné pro mytí v myčce nádobí.

- Vyčistěte vnitřní prostor přístroje pod odkapávací miskou.
- Všechny součásti opět složte a zasuňte odkapávací misku do kávovaru.

Dbejte na to, aby byla odkapávací miska zasunuta do přístroje až na doraz.

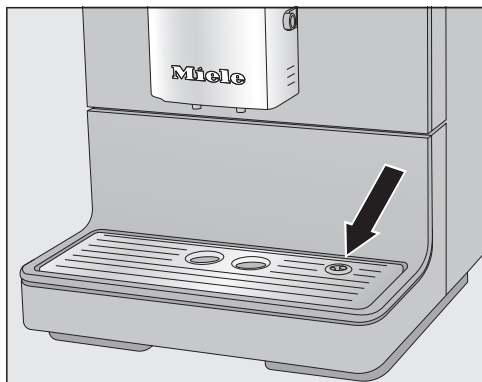

- Dbejte na to, aby byl odkapávací plech nasazený správně (viz obrázek).
- Vyčistěte prostor pod kávovarem. Při vytahování odkapávací misky se může dostat voda pod přístroj.

Čištění zásobníku na vodu

Zásobník na vodu čistěte denně.

Dbejte na to, aby byl čistý ventil, spodní plocha zásobníku na vodu a odstavná plocha na kávovaru. Jen tak lze zásobník na vodu správně nasadit.

- Odejměte zásobník na vodu.
- Vyčistěte zásobník na vodu ručně teplou vodou s trochou mycího prostředku.
- Zásobník na vodu vysušte.

Tip: Abyste zásobník na vodu vyčistili obzvláště důkladně, vyčistěte ho občas v myčce nádobí.

- Pečlivě vyčistěte a osušte odstavnou plochu v kávovaru, především prohlubně.
- Nasadte opět zásobník na vodu.

Čištění sítka zásobníku na vodu

Sítko zásobníku na vodu čistěte jednou za měsíc.

Sítko zásobníku na vodu je umístěné pod zásobníkem na vodu.

- Odejměte zásobník na vodu.

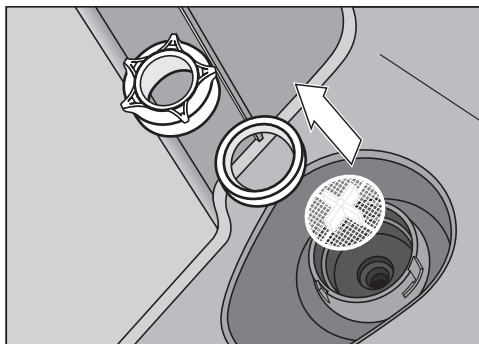

- Odšroubujte převlečnou krytku. Vyjměte těsnění a sítko.
- Jednotlivé díly pečlivě opláchněte pod tekoucí vodou.
- Nejprve nasadte sítko zásobníku na vodu (křížem nahoru) a potom těsnění. Nyní utáhněte převlečnou krytku.
- Nasadte zásobník na vodu.

Centrální trysky

Všechny ostatní součásti jsou vhodné pro mytí v myčce nádobí.

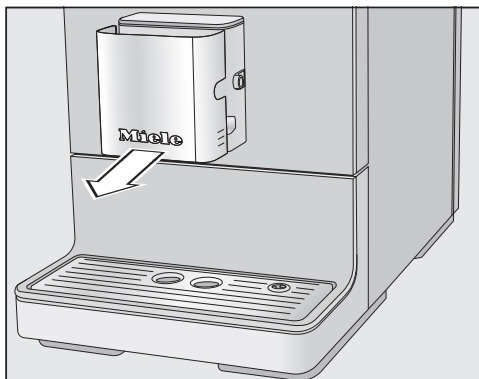

Čištění a ošetřování

- Odejměte nerezový kryt dopředu.

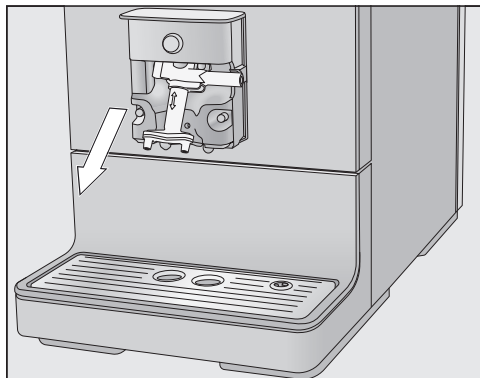

- Vytáhněte výpustní jednotku dolů.

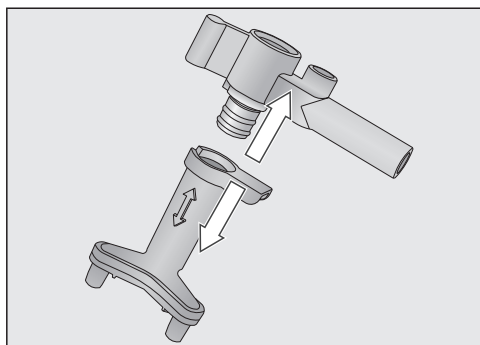

- Uvolněte horní díl s úchytem pro rozvody mléka z výpustí.

Nerezový kryt centrálních trysek čistěte **výhradně** ručně teplou vodou s trochou mycího prostředku.

- Všechny součásti důkladně vyčistěte.

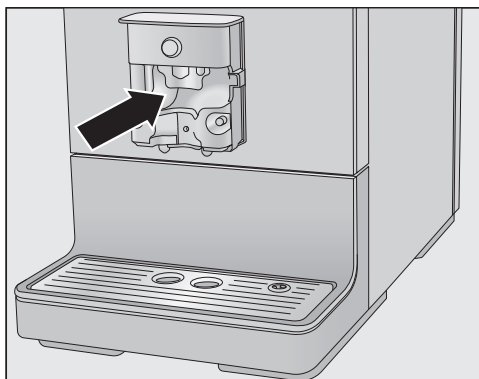

- Vyčistěte plochu na centrálních tryskách a výpusti kávy vlhkou houbovou utěrkou.
- Ucpané přípojky rozvodů mléka vyčistěte dodaným čisticím kartáčkem pod tekoucí vodou: Zasuňte k tomu čisticí kartáček do přípojky. Pohybuje kartáčkem sem a tam, dokud neodstraníte všechny zbytky mléka.

Smontování centrálních trysek

Výpustní jednotka se dá smontovat snadněji, když předtím všechny jednotlivé díly navlhčíte vodou.

- Složte znovu výpustní jednotku.
- Zasuňte výpustní jednotku do centrálních trysek. Silně tlačte, dokud výpustní jednotka nebude pevně nasazená a doražená bez mezery.
- Nasadte opět nerezový kryt a případně nasadte rozvody mléka.

Rozvody mléka

⚠ Ohrožení zdraví nedostatečným čištěním.

Mléko z přirozených důvodů obsahuje zárodky. Teplem a vlhkostí ve vnitřním prostoru kávovaru se tyto zárodky mohou pomnožit a například mohou zkysat zbytky mléka a ohrozit zdraví.

Pečlivě a pravidelně čistěte součásti rozvodů mléka.

Rozvody mléka kávovaru se musí přibližně jednou za 5 dnů vyčistit.

Máte dvě možnosti čištění rozvodů mléka:

- Můžete odejmout centrální trysky se zabudovaným cappuccinatore, rozebrat je a umýt v myčce nádobí nebo ručně teplou vodou s trochou mycího prostředku (viz „Centrální trysky se zabudovaným cappuccinatore“).
- Nebo rozvody mléka vyčistíte ošetřovacím programem Čištění rozvodů mléka a čisticím prostředkem na rozvody mléka (viz „Programy ošetření“ – „Čištění rozvodů mléka“).

Tip: Navíc k obvyklému týdennímu čištění doporučujeme jednou za měsíc provést alternativní možnost čištění. Když například jednou za týden čistíte manuálně, tak byste měli jednou za měsíc provést ošetřující program Čištění rozvodů mléka. Kombinací se rozvody mléka vyčistí optimálně.

Pokud jste uvolnili přípojku z rozvodů mléka, dbejte při sestavování na to, abyste její menší, tenčí stranu zasunuli do hadice.

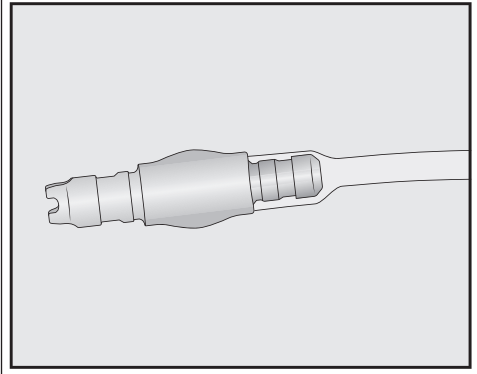

Čištění zásobníku na zrnkovou kávu a zásobníku na mletou kávu

⚠ Nebezpečí úrazu na mlýnku!

Před čištěním zásobníku na zrnkovou kávu vytáhněte síťovou zástrčku, abyste kávovar odpojili od elektrické sítě.

Zrnková káva obsahuje tuky, které se usazují na stěnách zásobníku na zrnkovou kávu a mohou bránit toku zrn. Zásobník na zrnkovou kávu proto čistěte pravidelně suchou, měkkou utěrkou.

- Otevřete zásobník na zrnkovou kávu.
- Odstraňte zbytky zrnkové kávy.
- Vyčistěte zásobník na zrnkovou kávu suchou, měkkou utěrkou.

Nyní můžete zásobník na zrnkovou kávu opět naplnit zrnkovou kávou.

Čištění a ošetřování

V případě potřeby vyčistěte zásobník na mletou kávu:

- Otevřete zásobník na mletou kávu a odstraňte přítomné zbytky mleté kávy.

Tip: Zásobník na zrnkovou kávu i zásobník na mletou kávu vysajte vysavačem, abyste odstranili suché zbytky mleté kávy.

Čištění pláště

Povrchy se mohou zabarvit nebo změnit delším působením znečištění, nebo když přijdou do styku s nevhodnými čisticími prostředky.

Nečistoty na plášti odstraňte ihned. Při odvápnování dbejte na okamžité utírání případných stříkanců.

- Vypněte kávovar.
- Vyčistěte čelní stěnu přístroje čistou houbovou utěrkou, mycím prostředkem a teplou vodou.
- Osušte povrchy měkkou utěrkou.

Tip: Plášť můžete čistit také univerzální utěrkou Miele z mikrovlákna.

Vyvolání menu Údržba

V menu Údržba najdete servisní programy. Příslušný servisní program proveďte, když k tomu budete vyzváni na displeji.

- Stiskněte sensorové tlačítko .
- Zvolte položku Údržba a potvrďte ji pomocí *OK*.

Nyní můžete zvolit servisní program.

Mytí přístroje

Jestliže jste připravili kávový nápoj, kávovar při vypnutí propláchne rozvody. Můžete také manuálně spustit Proplach přístroje.

Propláchnutí rozvodů mléka

Rozvody mléka se mohou ucpat zbytky mléka. Proto se rozvody mléka mají pravidelně proplachovat. Když se připravovalo mléko, objeví se nejpozději při vypínání výzva k zasunutí rozvodů mléka do odkapávacího plechu.

Rozvody mléka můžete propláchnout také manuálně.

- Stiskněte sensorové tlačítko .
- Zvolte položku Údržba | Proplach rozvodů mléka a potvrďte ji pomocí *OK*.

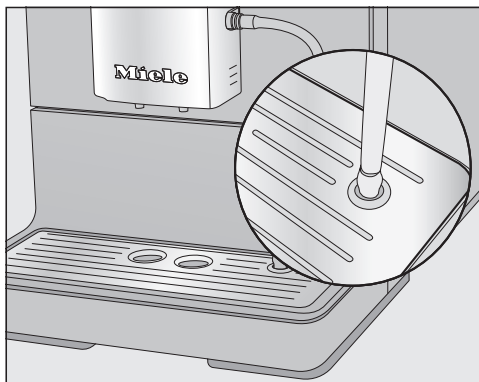

- Až k tomu budete vyzváni, nasadte rozvody mléka do pravého otvoru v odkapávacím plechu.
- Potvrďte pomocí *OK*.

Rozvody mléka se propláchnou.

Čištění rozvodů mléka servisním programem

Pro optimální vyčištění doporučujeme používat čisticí prostředek Miele na rozvody mléka. Čisticí prášek na rozvody mléka byl vyvinut speciálně pro kávovary Miele a zabrání tak následným škodám. Čisticí prostředek na rozvody mléka obdržíte v internetovém obchodě Miele, u servisní služby Miele nebo u Vašeho specializovaného prodejce Miele.

K čištění rozvodů mléka potřebujete 1 balíček čisticího prostředku na rozvody mléka.

Servisní program Čištění rozvodů mléka trvá asi 10 min.

- Stiskněte sensorové tlačítko .
- Zvolte Údržba | Čištění rozvodů mléka.

Proces čištění nelze stornovat. Musí se provést celý proces.

- Potvrďte pomocí *OK*.

Proces se spustí.

- Řiďte se pokyny na displeji.

Vytvoření čisticího roztoku:

- Rozpusťte čisticí prášek v nádobě s 200 ml vlažné vody. Roztok míchejte lžičkou, dokud se prášek úplně nerozpustí.

Postup čištění:



- Postavte nádobu vedle kávovaru a zavěste rozvody mléka do čisticího roztoku. Dbejte na to, aby byly rozvody mléka ponořeny dostatečně hluboko do čisticího roztoku.
- Potvrďte pomocí *OK*.

- Řiďte se dalšími pokyny na displeji.

Po propláchnutí je proces čištění ukončen.

Tip: Případné zbytky čisticí kapaliny na rozvodech mléka opláchněte pod tekoucí vodou.

Odmaštění spařovací jednotky

Podle toho, jaký obsah tuku má používaný druh kávy, se může spařovací jednotka rychleji ucpat. Aby si kávové nápoje zachovaly své aroma a kávovar bezvadně fungoval, je nutné pravidelně odmašťovat spařovací jednotku.

Na optimální vyčištění doporučujeme používat čisticí tablety Miele. Tyto čisticí tablety na odmašťování spařovací jednotky byly vyvinuty speciálně pro kávovary Miele, a brání tak následným škodám.

Čisticí tablety obdržíte v internetovém obchodě Miele, u servisní služby Miele nebo u Vašeho specializovaného prodejce Miele.

Po 200 porcích se na displeji objeví hlášení k odmaštění spařovací jednotky.

- Potvrďte hlášení pomocí *OK*.

Hlášení se objevuje v pravidelných intervalech. Když je dosaženo maximálního možného počtu odběrů nápojů, kávovar se zablokuje.

Odmaštění spařovací jednotky

Nelze připravovat nápoje a na displeji se objeví hlášení Odmastěte spařovací jednotku a vyčistěte vnitřní prostor..

Proces čištění nelze stornovat. Musí se provést celý proces.

- Potvrďte pomocí *OK*.

Spustí se servisní program.

Čištění a ošetřování

- Řiďte se pokyny na displeji.

Čištění spařovací jednotky a vnitřního prostoru

Čistěte spařovací jednotku výhradně **ručně** teplou vodou **bez čisticího prostředku**. Pohyblivé součásti spařovací jednotky jsou namazané tukem. Čisticí prostředky poškodí spařovací jednotku.

Pro dobrou chuť kávy a prevenci vytváření choroboplodných zárodků vyjměte jednou týdně spařovací jednotku a vyčistěte ji pod tekoucí vodou.

Na displeji se objeví Vyměňte spařovací jednotku. Vyčistěte vnitřní prostor. Spařovací jednotku ručně opláchněte a nasadte s vhozenou tabletou..

- Otevřete dvířka přístroje.

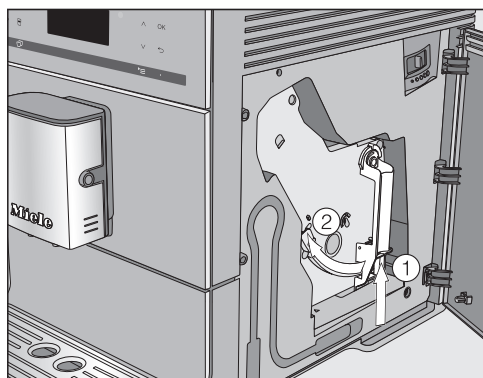

- Podržte stisknuté tlačítko dole na rukojeti spařovací jednotky ① a otočte přitom rukojeť doleva ②.
- Vytáhněte spařovací jednotku opatrně z kávovaru.

Po vytažení spařovací jednotky **neměňte** polohu rukojeti na spařovací jednotce.

- Čistěte spařovací jednotku **ručně pod tekoucí teplou vodou** bez čisticího prostředku.

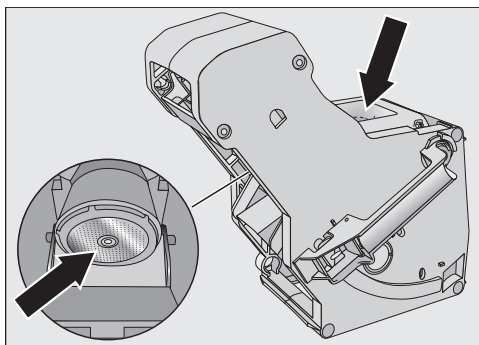

- Otřete zbytky kávy ze sítěk (viz šipky).
- Osušte trychtýř, aby v něm při příští přípravě kávy nezůstala nalepená mletá káva.

⚠ Ohrožení zdraví nedostatečným čištěním.

Vlhké zbytky mleté kávy ve vnitřním prostoru mohou plesnivět a ohrozit zdraví.

Zbytky mleté kávy pravidelně odstraňujte a čistěte vnitřní prostor.

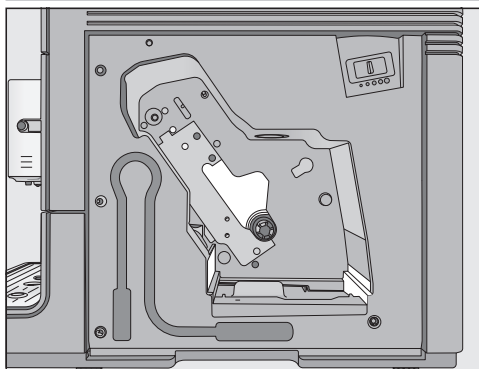

- Vyčistěte vnitřní prostor kávovaru. Dbejte na to, abyste zvláště pečlivě vyčistili oblasti, které jsou na obrázku znázorněné světle.

Tip: Suché zbytky mleté kávy odstraňte vysavačem.

Umístění čisticí tablety do spařovací jednotky

Na displeji se objeví: Nasadte spařovací jednotku s tabletou.

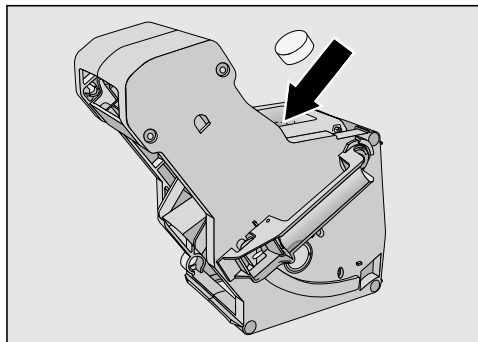

- Dejte čisticí tabletu nahoře do spařovací jednotky (šipka).
- Zasuňte spařovací jednotku s čisticí tabletou do kávovaru.

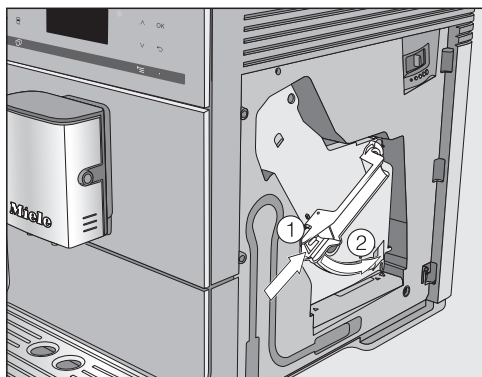

- Tiskněte tlačítko dole na rukojeti spařovací jednotky ① a otočte přitom rukojeť doprava ②.
- Zavřete dvířka přístroje.
- Řiďte se dalšími pokyny na displeji.

Postup čištění bude skončený, až se zobrazí menu nápojů.

Odvápnění přístroje

Nebezpečí poškození stříkanci odvápnovacího roztoku.

Mohou se poškodit choulostivé povrchy a podlahy z přírodních materiálů.

Případné stříkance při odvápnování ihned odstraňte.

Kávovar se používáním zavápní. Rychlost zavápnění závisí na tvrdosti používané vody. Vápenaté zbytky musíte pravidelně odstraňovat.

Přístroj Vás povede procesem odvápnování. Na displeji se objevují různá hlášení, např. jste vyzváni, abyste vyprázdnili odkapávací misku nebo naplnili zásobník na vodu.

Odvápnění je **povinné** a trvá asi 15 minut.

Kávovar Vás k odvápnění vyzve včas na displeji. Na displeji se objeví Počet nápojů do „Odvápnění přístroje“: 50. Na kávovaru se při přípravě nápoje zobrazuje zbývající počet odběrů do odvápnění.

- Pro potvrzení hlášení stiskněte OK.

Když je počet zbývajících odběrů roven 0, kávovar se zablokuje.

Jestliže přístroj v tomto okamžiku nechcete odvápnovat, můžete kávovar vypnout. Nápoje budete moci připravovat znovu až po odvápnění.

Čištění a ošetřování

Odvápňení po výzvě na displeji

Na displeji se objeví hlášení Odvápňení přístroje.

Proces odvápňování nelze stornovat. Musí se provést celý proces.

- Potvrďte pomocí *OK*.

Proces se spustí.

- Řiďte se pokyny na displeji.

Když se na displeji objeví Zásobník na vodu naplňte odvápňovacím prostředkem a vlažnou vodou až po značku pro odvápňení ☞ a nasadte., postupujte následovně.

Pro optimální odvápňení doporučujeme používat odvápňovací tablety Miele. Odvápňovací tablety byly vyvinuty speciálně pro kávovary Miele.

Jiné odvápňovací prostředky, které obsahují kromě kyseliny citronové také jiné kyseliny nebo další nežádoucí látky jako například chloridy, mohou poškodit výrobek. Kromě toho není možné zaručit požadovaný účinek při nedodržení koncentrace odvápňovacího roztoku.

Odvápňovací tablety obdržíte v internetovém obchodě Miele, u servisní služby Miele nebo u Vašeho specializovaného prodejce Miele.

Na odvápňení potřebujete **1** odvápňovací tabletu.

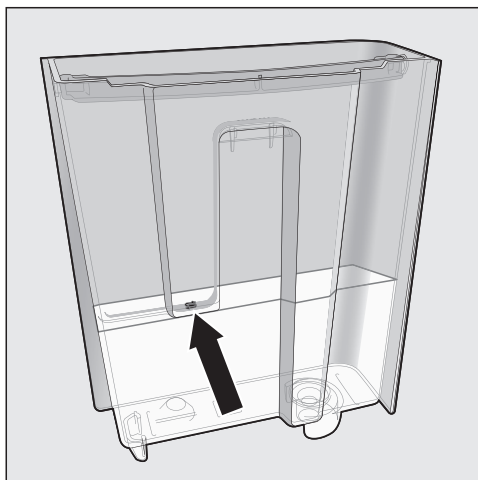

- Naplňte zásobník na vodu až po značku ☞ vlažnou vodou.
- Dejte do vody **1** odvápňovací tabletu.

U odvápňovacího prostředku respektujte směšovací poměr. Zásobník na vodu naplňte zadaným množstvím vody. Jinak bude odvápňení neúplné.

Provedení odvápňování

- Nasadte opět zásobník na vodu.
- Řiďte se dalšími pokyny na displeji.

Když se na displeji objeví Vypláchněte, naplňte a nasadte zásobník na vodu. Zavřete dvířka.:

- Vypláchněte zásobník na vodu pečlivě čistou vodou. Dbejte na to, aby v zásobníku na vodu **nezůstaly** zbytky odvápňovacího prostředku. Naplňte čistou pitnou vodou až po značku ☞.

Odvápňování bude skončené, až se zobrazí menu nápojů.

Většinu poruch a chyb, k nimž může dojít při běžném provozu, můžete odstranit sami. V mnoha případech můžete ušetřit čas a peníze, protože nemusíte volat servisní službu.

Na www.miele.com/service obdržíte informace k samostatnému odstranění poruch.



Následující tabulky Vám mají pomoci při nalezení a odstranění příčin poruchy nebo chyby.

Hlášení na displeji



Chybová hlášení musíte potvrdit pomocí *OK*. To znamená, že i když je závada odstraněná, může se hlášení na displeji opakovat.

Pro odstranění „závady“ se řiďte výzvami na displeji.

Pokud se potom chybové hlášení objeví na displeji znovu, zavolejte servisní službu.

Problém	Příčina a odstranění
F1, F2, F80, F82	Vyskytuje se interní závada. ■ Vypněte kávovar tlačítkem zap./vyp.  . Asi jednu hodinu počkejte, než přístroj opět zapnete.
F41, F42, F74, F77, F235, F236	Vyskytuje se interní závada. ■ Vypněte kávovar tlačítkem zap./vyp.  . Asi 2 minuty počkejte, než přístroj opět zapnete.
F10, F17	Nenasaje se voda nebo jen příliš málo. ■ Vyměňte zásobník na vodu. Naplňte zásobník na vodu čerstvou pitnou vodou a nasadte ho. ■ Vyměňte a vyčistěte sítko zásobníku na vodu (viz kapitola „Čištění a ošetřování“, odstavec „Vymutí a vyčištění sítka zásobníku na vodu“).

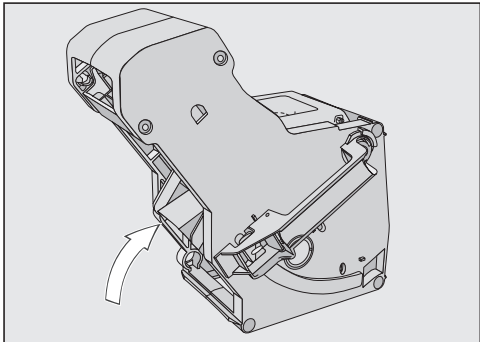
Co udělat, když ...

Problém	Příčina a odstranění
<p>F73 nebo Zkontrolujte spařovací jednotku</p>	<p>Spařovací jednotka nemůže najet do základní polohy.</p> <ul style="list-style-type: none">■ Vypněte kávovar vypínačem .■ Vytáhněte síťovou zástrčku kávovaru ze zásuvky. Než síťovou zástrčku znovu zasunete, asi dvě minuty počkejte.■ Odejměte spařovací jednotku a vyčistěte ji pod tekoucí vodou. <div data-bbox="400 432 880 775" style="text-align: center;"></div> <ul style="list-style-type: none">■ Posuňte výklopku kávy spařovací jednotky do základní polohy.■ Spařovací jednotku nenasazujte. Zavřete dvířka přístroje a zapněte kávovar vypínačem . <p>Inicializuje se pohon spařovací jednotky a zajede do základní polohy.</p> <ul style="list-style-type: none">■ Když se objeví hlášení Nasadte spařovací jednotku, nasadte spařovací jednotku znovu do přístroje. Zavřete dvířka přístroje.

Problém	Příčina a odstranění
Příliš velké množství mleté kávy	<p>V zásobníku na mletou kávu je příliš mnoho mleté kávy.</p> <p>Jestliže do zásobníku na mletou kávu dáte více než dvě zarovnané kávové odměrky mleté kávy, nedokáže spařovací jednotka mletou kávu vylisovat. Mletá káva je odstraněna do nádoby na kávovou sedlinu a na displeji se objeví chybové hlášení.</p> <ul style="list-style-type: none">■ Vypněte kávovar tlačítkem zap./vyp. .■ Vyjměte spařovací jednotku a vyčistěte ji (viz „Odmaštění spařovací jednotky a Čištění vnitřního prostoru“).■ Odstraňte mletou kávu z vnitřního prostoru kávovaru, například vysavačem.■ Dejte maximálně 12 g mleté kávy do zásobníku na mletou kávu.

Co udělat, když ...

Neočekávané chování kávovaru

Problém	Příčina a odstranění
Když kávovar zapnete tlačítkem zap./vyp. ☹, zůstane tmavý displej.	Nebylo dostatečně stisknuto tlačítko zap./vyp. ☹. ■ Tiskněte prohlubeň tlačítka zap./vyp. ☹ nejméně tři sekundy.
	Síťová zástrčka není správně zasunutá do zásuvky. ■ Zasuňte síťovou zástrčku do zásuvky.
	Vypnul se jistič elektrické instalace, protože je vadný kávovar, napětí domovní instalace nebo jiný přístroj. ■ Vytáhněte síťovou zástrčku kávovaru ze zásuvky. ■ Zavolejte kvalifikovaného elektrikáře nebo servisní službu.
Kávovar se náhle vypne.	Uplynul z výroby přednastavený čas vypnutí (20 minut) nebo Vámi naprogramovaný čas vypnutí. ■ Případně nastavte čas vypnutí znovu (viz kapitola „Nastavení“, odstavec „Časovač“).
	Síťová zástrčka není správně zasunutá do zásuvky. ■ Zasuňte síťovou zástrčku do zásuvky.
Nereagují senzorová tlačítka. Kávovar se již nedá obsluhovat.	Vyskytuje se interní závada. ■ Přerušte přívod elektrického proudu vytažením síťové zástrčky kávovaru ze zásuvky nebo vypnutím jističe domovní elektrické instalace.
Je špatně čitelný nebo je nečitelný displej.	Je nastavený příliš nízký jas displeje. ■ Změňte toto nastavení (viz „Nastavení“).

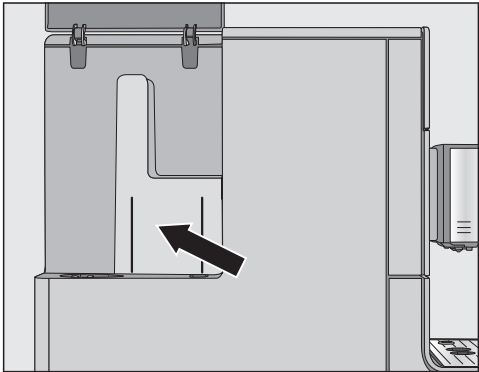
Problém	Příčina a odstranění
<p>Je prázdný zásobník na vodu. Nezobrazuje se hlášení Naplňte a nasadte zásobník na vodu.</p>	<p>Mezi zásobníkem na vodu a stěnou pláště jsou kapky vody nebo je tato oblast vlhká (viz vyobrazení).</p>  <ul style="list-style-type: none"> ■ Vysušte tuto oblast. Vyměňte zásobník na vodu, abyste do něj doplnili vodu. Na vnitřních stěnách zásobníku na vodu je příliš mnoho zbytkové vlhkosti, např. se vytvořil biologický film. Nebo je zásobník na vodu zavápněný, má např. zavápněné okraje. ■ Zásobník na vodu denně čistěte.
<p>Objeví se Naplňte a nasadte zásobník na vodu, ačkoli je zásobník na vodu naplněný a nasazený.</p>	<p>Zásobník na vodu není v přístroji správně usazený.</p> <ul style="list-style-type: none"> ■ Vyměňte zásobník na vodu a znovu ho nasadte. <p>Při odvápnování nebyl zásobník na vodu správně naplněn a nasazen.</p> <ul style="list-style-type: none"> ■ Naplňte ho až po odvápnovací značku ☞ a spusťte znovu proces odvápnování.
<p>Po zapnutí se objeví Naplňte a nasadte zásobník na vodu, přestože je zásobník naplněný a nasazený. Přístroj se neproplachuje.</p>	<p>Kávovar je zavápněný.</p> <ul style="list-style-type: none"> ■ Vypněte kávovar vypínačem ⏻. Počkejte asi jednu hodinu. ■ Přístroj znovu zapněte. Jakmile se objeví Fáze roze-hřátí, stiskněte senzorové tlačítko ☐ a zvolte Od-vápnění přístroje. ■ Odvápněte kávovar.

Co udělat, když ...

Problém	Příčina a odstranění
<p>Po zapnutí se objeví Vyprázdněte odkapávací misku a nádobu na kávovou sedlinu, přestože byly obě vyprázdněny.</p>	<p>Není to porucha. Když odkapávací misku a nádobu na kávovou sedlinu vyprázdníte po vypnutí kávovaru, nevynuluje se interní počítadlo. Na displeji se pak objeví hlášení Vyprázdněte odkapávací misku a nádobu na kávovou sedlinu, přestože odkapávací miska a nádoba na kávovou sedlinu ještě nejsou úplně plné.</p>
<p>Z centrálních trysek nevytéká mléko ani mléčná pěna.</p>	<p>Jsou ucpané rozvody mléka. ■ Čisticím kartáčkem pečlivě vyčistěte centrální trysky, obzvlášť cappuccinatore a přípojky rozvodů mléka.</p>
<p>Ačkoli odkapávací miska byla vyprázdněna, objeví se na displeji Vyprázdněte odkapávací misku a nádobu na kávovou sedlinu.</p>	<p>Nejedná se o závadu. Odkapávací miska nebyla ve skutečnosti vyjmuta nebo byla znovu nasazena příliš rychle.</p>
<p>Objeví se Vyprázdněte odkapávací misku a nádobu na kávovou sedlinu, i když jsou obě nasazené.</p>	<p>Odkapávací miska není správně nasazená, a proto není rozpoznána. ■ Vyprázdněte odkapávací misku a nádobu na kávovou sedlinu. Všechny součásti opět složte a zasuňte odkapávací misku až na doraz do kávovaru.</p>
<p>Odkapávací miska nebo nádoba na kávovou sedlinu jsou přeplněné a přetékají, ačkoli byly miska i nádoba vyprázdněny po každé výzvě na displeji.</p>	<p>Nejedná se o závadu. Pravděpodobně byla vytažena odkapávací miska a nádoba na kávovou sedlinu nebo otevřena dvířka přístroje, aniž byly miska a nádoba vyprázdněny. Při vytahování odkapávací misky nebo otevření dvířek přístroje se vynuluje interní počítadlo vyprazdňování odkapávací misky a nádoby na kávovou sedlinu. ■ Vytáhněte odkapávací misku s nádobou na kávovou sedlinu a případně je vyprázdněte.</p>

Problém	Příčina a odstranění
<p>Přestože byl zásobník na zrnkovou kávu právě naplněn, zobrazuje se hlášení Naplňte zásobník na zrnkovou kávu.</p>	<p>Nejedná se o závadu.</p> <ul style="list-style-type: none"> ■ Potvrďte hlášení tlačítkem <i>OK</i>. <p>Do mlýnku nesklouzne dostatek zrnkové kávy. Používáte tmavě pražená zrna? Velmi tmavě pražená zrnková káva je často olejnatá. Tyto tuky se mohou usadit na stěnách zásobníku na zrnkovou kávu a bránit toku zrn.</p> <ul style="list-style-type: none"> ■ Připravujte kávový nápoj a pozorujte, zda kávová zrna v zásobníku postupně sklouzávají. ■ Když připravujete velmi tmavě upražené olejnaté kávy, čistěte zásobník na zrnkovou kávu častěji. <p>Případně vyzkoušejte jiný, méně olejnatý druh kávy.</p>
<p>Kávovar se po zapnutí neproplachuje.</p>	<p>Nejedná se o závadu. Když má kávovar již provozní teplotu, rozvody se při zapnutí nepropláchnou.</p>
<p>Opakovaně se stornuje příprava kávových nápojů a zobrazuje se hlášení Naplňte zásobník na zrnkovou kávu.</p>	<p>Nejedná se o závadu. Spařovací jednotka neidentifikuje přítomnost mleté kávy. Určité druhy kávy se namelou na malý objem. Většinou je pak nastavena vysoká jemnost mletí a minimální namleté množství.</p> <ul style="list-style-type: none"> ■ Potvrďte hlášení tlačítkem <i>OK</i>. <p>Když se Vám zdá káva příliš silná nebo příliš hořká, vyzkoušejte jiný druh kávy.</p> <p>Když se hlášení zobrazuje při přípravě všech speciálních káv:</p> <ul style="list-style-type: none"> ■ Nastavte trochu hrubší namletí (viz „Jemnost mletí“). ■ Zvolte větší namleté množství. <p>Zohledněte také případně změněné nápoje v položce „profily“.</p> <p>Když se hlášení zobrazuje jen při přípravě vybraných speciálních káv:</p> <ul style="list-style-type: none"> ■ Zkontrolujte nastavení parametru namleté množství pro tuto speciální kávu (viz „Namleté množství“). Zvolte větší namleté množství. ■ Případně nastavte také trochu hrubší namletí.

Co udělat, když ...

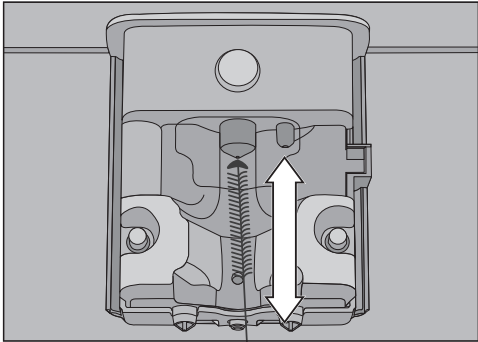
Problém	Příčina a odstranění
Bylo nechtěně spuštěno odvápňování.	<p>Jakmile stisknete <i>OK</i>, nelze odvápňování stornovat. Nyní musí být proveden celý postup. To je bezpečnostní nastavení, aby se kávovar odvápnil úplně. Je to velmi důležité pro dlouhou životnost a dobrou funkčnost Vašeho kávovaru.</p> <ul style="list-style-type: none">■ Odvápňte kávovar (viz „Odvápňování přístroje“).
Mléko při výdeji stříká. Během přípravy je slyšet syčivé zvuky. Ačkoli se má připravit mléčná pěna, vytéká z centrálních trysek jen horké mléko.	<p>Použité mléko je příliš teplé. Dobrou mléčnou pěnu můžete připravit jen ze studeného mléka (< 10 °C).</p> <ul style="list-style-type: none">■ Zkontrolujte teplotu mléka.
	<p>Centrální trysky se zabudovaným cappuccinatore nejsou správně namontované a nasávají vzduch. Nebo jsou ucpané trysky.</p> <ul style="list-style-type: none">■ Zkontrolujte, zda jsou centrální trysky správně sestavené. Dbejte na to, aby byly všechny součásti navzájem těsně spojené.■ Centrální trysky případně vyčistěte.
	<p>Jsou ucpané rozvody mléka, přípojky nebo nasávací trubice nádoby na mléko.</p> <ul style="list-style-type: none">■ Součásti pečlivě vyčistěte.
	<p>Je ucpaná parní tryska na centrálních tryškách.</p>  <p>Zasuňte čisticí kartáček maximálně 1 cm do parní tryšky.</p> <ul style="list-style-type: none">■ Vyčistěte parní trysku čisticím kartáčkem.

Problém	Příčina a odstranění
<p>Na víko odkapávací misky a ve vnitřním prostoru kolem spařovací jednotky je mletá káva.</p>	<p>Není to porucha. Pohybem spařovací jednotky při spařování může trochu mleté kávy spadnout vedle. Také použitý druh zrnkové kávy, jemnost mletí a mleté množství mají vliv na množství. Důležité! Pravidelně čistěte vnitřní prostor kávovaru, abyste předešli plesnivění apod. Zkontrolujte, zda případně není nastavené příliš velké namleté množství.</p>
<p>Je velmi vlhká vnitřní strana krytu zásobníku na zrnkovou kávu. Jsou vidět kapky vody.</p>	<p>Připravovali jste velmi mnoho nápojů po sobě a není zavřený nebo není správně zavřený zásobník na mletou kávu. Vodní pára stoupá ze spařovací jednotky přes zásobník na mletou kávu nahoru a kondenzuje na krytu.</p> <ul style="list-style-type: none"> ■ Nasadte víko zásobníku na mletou kávu tak, aby byl zásobník dobře uzavřený.
<p>Na ploše pod kávovarem se hromadí voda na kávu.</p>	<p>Nejedná se o závadu! Vytažením odkapávací misky se může dostat voda pod přístroj. Plochu pod kávovarem pravidelně čistěte.</p>
<p>Displej je osvětlený, ale kávovar nehřeje a nepřipravuje žádné nápoje. Kávovar se nedá vypnout.</p>	<p>Byl aktivován výstavní provoz pro prezentaci kávovaru u prodejce nebo ve výstavních prostorách.</p> <ul style="list-style-type: none"> ■ Deaktivujte výstavní provoz.

Co udělat, když ...

Neuspokojivý výsledek

Problém	Příčina a odstranění
Kávový nápoj není dost horký.	Nebyl předeřhřátý šálek. Čím menší je šálek a čím tenčí má stěny, tím důležitější je předeřhřátí. ■ Šálek předeřhřejte, např. horkou vodou.
	Je nastavená příliš nízká teplota spařování. ■ Nastavte vyšší teplotu spařování.
	Jsou ucpaná sítká spařovací jednotky. ■ Vyjměte spařovací jednotku a ručně ji vyčistěte. ■ Spařovací jednotku odmastěte.
Prodlužuje se doba roze- hřátí. Nesouhlasí již množství vody a kávovar má nižší výkon. Kávové nápoje vytékají z cent- rálních trysek velmi po- malu.	Kávovar je zavápněný. ■ Odvápněte kávovar.
Z centrálních trysek ne- vytéká kávový nápoj. Nebo kávový nápoj vy- téká pouze z jedné try- sky.	Jsou ucpané centrální trysky. ■ Propláchněte rozvody kávy (viz „Čištění a ošetřování – Propláchnutí přístroje“). ■ Když pak kávový nápoj stále ještě nevytéká nebo vy- téká jen na jedné straně, čisticím kartáčkem vyčistě- te trysky.
Je neuspokojivá konzis- tence mléčné pěny.	Je příliš vysoká teplota mléka. Dobrou mléčnou pěnu můžete připravit jen ze studeného mléka (< 10 °C). ■ Zkontrolujte teplotu mléka v nádobě na mléko.
	Je ucpaná hadička na mléko. ■ Čisticím kartáčkem vyčistěte centrální trysky a ha- dičku na mléko.
Při mletí zrnkové kávy jsou slyšet hlasitější hlu- ky než obvykle.	Během mletí se vyprázdnil zásobník na zrnkovou kávu. ■ Naplňte zásobník na zrnkovou kávu čerstvými zrny.
	Mezi kávovými zrny mohou být cizí předměty, na- příklad plast nebo kamínky. ■ Kávovar ihned vypněte. Zavolejte servisní službu.
Kávový nápoj natéká do šálku příliš rychle.	Je nastavené příliš hrubé namletí. ■ Nastavte jemnější namletí (viz „Požitek z kávy podle Vašich přání – Jemnost mletí“).

Problém	Příčina a odstranění
Kávový nápoj teče do šálku příliš pomalu.	Je ucpaná spařovací jednotka. ■ Odmastěte spařovací jednotku (viz kapitola „Čištění a ošetřování“, odstavec „Odmastění spařovací jednotky a vyčištění vnitřního prostoru“).
Na kávě nebo espresu se nevytváří crema.	Zrnková káva již není čerstvá. Pokud je pražená zrnková káva skladována příliš dlouho otevřená, postupně z ní uniká oxid uhličitý. Proto se při přípravě již nevytváří crema. Zrnkovou kávu přirozeně můžete nadále používat.

Přeprava



Jestliže kávovar delší dobu nepoužíváte a chcete ho přepravit na velkou vzdálenost, měli byste přístroj na dobu přepravy připravit takto:

- vyprázdnit a vyčistit zásobník na zrnkovou kávu
- vyprázdnit a vyčistit zásobník na vodu
- zbavit vody
- vyčistit vnitřní prostor
- bezpečně zabalit

Zbavení kávovaru vody

Když kávovar budete delší dobu skladovat nebo ho budete přepravovat, zvláště při teplotách pod nulou, zbavte ho napřed vody.

Při tom se odstraní voda přítomná v systému, aby se předešlo poškození přístroje vodou a mrazem.

- Zapněte kávovar tlačítkem zap./ vyp. .
- Stiskněte sensorové tlačítko .
- Stiskněte dvakrát sensorové tlačítko .

Na displeji se objeví Pročištění párou.

- Zvolte položku *Ano* a potvrďte ji pomocí *OK*.
- Řiďte se pokyny na displeji.

 Nebezpečí popálení a opaření na tryskách.

Horká vodní pára může způsobit opaření.

Když z trysek vystupuje pára nebo horké tekutiny, nedávejte pod ně části těla.

Nedotýkejte se horkých součástí.

- Vytáhněte elektrickou zástrčku, abyste kávovar odpojili od elektrické sítě.
- Vyčistěte odkapávací misku a nádobu na kávovou sedlinu.

Bezpečné zabalení kávovaru

Balte výhradně čistý a suchý přístroj. Zbytky mleté kávy mohou poškrábat povrchy. Kromě toho zbytky kávy, mléka a vody podporují kontaminaci.

Na zabalení kávovaru použijte originální obal.

Dejte do krabice také návod k obsluze. Tak ho budete mít po ruce, až kávovar budete chtít znovu používat.

Když se na displeji objeví Program ukončen a displej zhasne, je postup zbavení přístroje vody ukončen.

Na www.miele.com/service obdržíte informace k samostatnému odstranění poruch a k náhradním dílům Miele.

Kontakt při závadách

Při závadách, které nedokážete odstranit sami, podejte prosím zprávu například Vašemu specializovanému prodejci Miele nebo servisní službě Miele.

Servisní službu Miele si můžete vyžádat online na www.miele.com/service.

Kontaktní údaje servisní služby Miele najdete na konci tohoto dokumentu.

Servisní služba vyžaduje označení modelu a výrobní číslo (Fabr./SN/Nr.). Oba údaje najdete na typovém štítku.



Záruka

Záruční doba činí 2 roky.

Záruční podmínky se řídí platnými právními předpisy. Informace k záručním podmínkám naleznete na www.miele.cz.

Příslušenství

Tyto výrobky a další příslušenství obdržíte v internetovém obchodě Miele, u servisní služby Miele nebo u Vašeho specializovaného prodejce Miele.

Dodávané příslušenství

- **startovací sada „Péče o přístroje Miele“**

Podle modelu se dodávají různé výrobky na čištění.

- **čisticí kartáček**

Např. na čištění rozvodů mléka

Příslušenství k dokoupení

V sortimentu Miele je řada užitečných příslušenství a čisticích a ošetrovacích prostředků přizpůsobených kávovaru.

- **univerzální utěrka z mikrovlákna**
na odstranění otisků prstů a mírných znečištění
- **čisticí prostředek na rozvody mléka**
na čištění systému rozvodu mléka
- **čisticí tablety**
na odmašťování spařovací jednotky
- **odvápňovací tablety**
na odvápnění rozvodů vody
- **CJ Jug 1,0 l**
Konvice na kávu nebo na čaj (funkce konvice)
- **nádoba na mléko s víkem**
na uložení a přípravu mléka
- **Miele Black Edition One for all**
zrnková káva – výborně se hodí pro přípravu espresa, Café Crema a speciálních káv s mlékem
- **Miele Black Edition Espresso**
zrnková káva – výborně se hodí pro přípravu espresa
- **Miele Black Edition Café Crema**
zrnková káva – výborně se hodí pro přípravu kávy
- **Miele Black Edition Decaf**
zrnková káva – výborně se hodí pro přípravu všech bezkofeinových speciálních káv

Kávovar je sériově vybavený zástrčkou pro připojení do zásuvky s ochranným kontaktem.

Kávovar umístěte tak, aby byla volně přístupná zásuvka. Pokud zásuvka není volně přístupná, tak zajistěte, aby v místě instalace bylo k dispozici zařízení odpojovací všechny póly.

 Nebezpečí požáru v důsledku přehřátí.

Provoz kávovaru na rozbočovacích vícenásobných zásuvkách a prodlužovacích kabelech může vést k přetížení kabelů.

Z bezpečnostních důvodů nepoužívejte vícenásobné zásuvky, prodlužovací kabely, adaptéry a/nebo takzvané energeticky úsporné zástrčky.

Připojení, instalace a bezpečnostní opatření musí být v souladu s příslušnými normami: ČSN EN 60 335.

Z bezpečnostních důvodů doporučujeme v domovní instalaci příslušné pro elektrické připojení kávovaru použití proudového chrániče (RCD) typu .

Poškozený přívodní síťový kabel smí být nahrazen pouze speciálním kabelem stejného typu (k dostání u servisní služby Miele). Z bezpečnostních důvodů smí výměnu provádět jen kvalifikovaný pracovník nebo servisní služba Miele.

O jmenovitém příkonu informuje typový štítek.

Jištění musí být minimálně 10 A.

Srovnajte tyto údaje s parametry elektrické přípojky v místě instalace.

V případě pochybností se zeptejte kvalifikovaného elektrikáře.

Občasný nebo trvalý provoz na soběstačném nebo se sítí nesynchronizovaném zařízení pro napájení energií (jako např. ostrovní sítě, záložní systémy) je možný. Předpokladem provozu je, aby u zařízení pro napájení energií byly dodrženy specifikace normy EN 50160 nebo srovnatelné.

Bezpečnostní opatření stanovená pro domovní instalaci a pro tento výrobek Miele musí být co do své funkce a způsobu práce zajištěna i v ostrovním provozu nebo v provozu nesynchronizovaném se sítí nebo být v instalaci nahrazena rovnocennými opatřeními. Jak je popsáno například v aktuálním vydání VDE-AR-E 2510-2.

Pokyny pro umístění

 Nebezpečí přehřátí vinou nedostatečného větrání.

Pokud kávovar není dostatečně větrán, může se přehřát.

Dbejte na dostatečné větrání a odvětrání kávovaru.

Kávovar za provozu nepřikrývejte utěrkami apod.

Pokud máte kávovar nainstalovaný za uzavřeným nábytkovým čelem, hromadí se při zavřených dvířkách nábytku teplo a vlhkost. Tím se může poškodit kávovar nebo skříň pro vestavbu.

Když je kávovar v provozu, dvířka nábytku nezavírejte.

Dbejte následujících pokynů pro umístění:

- Místo instalace musí být suché a dobře odvětrávané.
- Teplota okolí v místě instalace musí být mezi +10 °C a +38 °C.
- Kávovar stojí na vodorovné ploše. Instalační plocha by měla být odolná proti vodě.

Pokud kávovar umístíte do výklenku, musí mít výklenek nejméně následující rozměry:

výška	510 mm
šířka	450 mm
hloubka	575 mm

Při umístování přístroje myslete na to, že pro vyjmutí spařovací jednotky musíte úplně otevřít dvířka přístroje.

- Postavte kávovar tak, aby byl zarovnaný s předním okrajem výklenku.

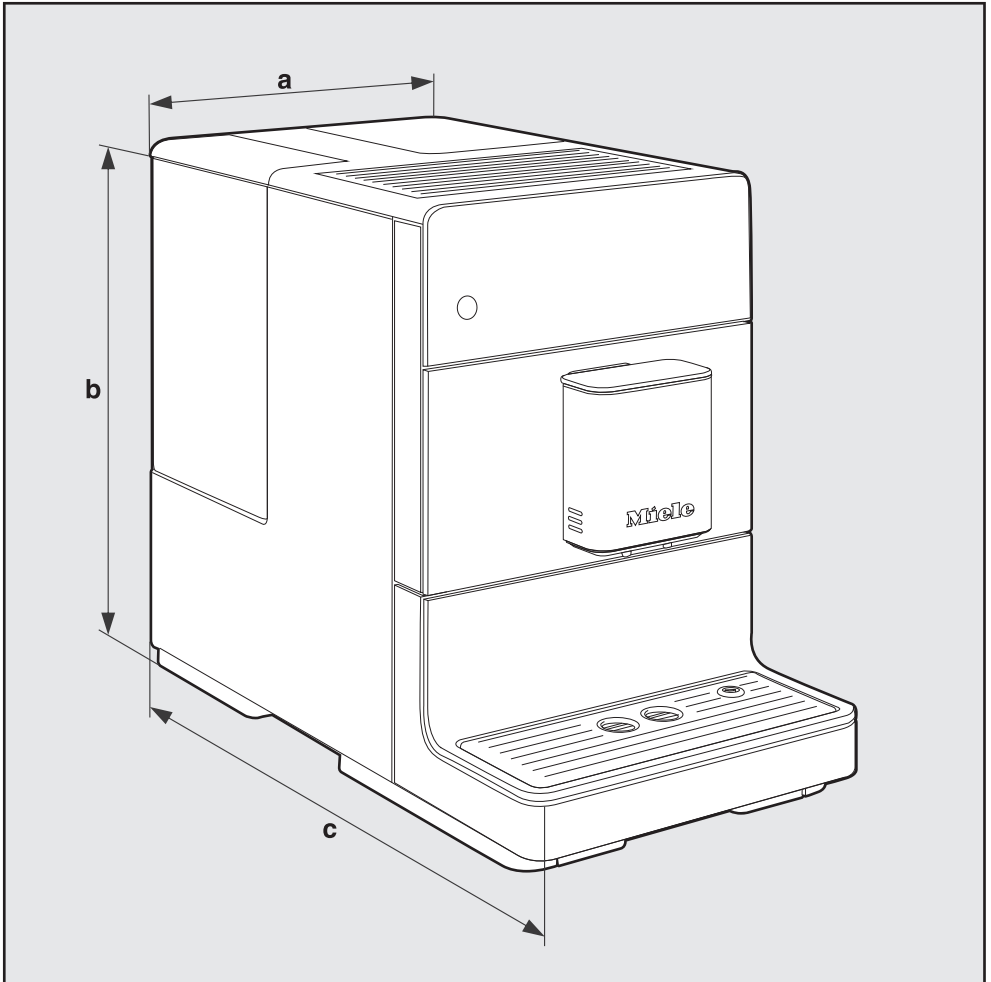

a = 241 mm

b = 360 mm

c = 460 mm

Technické údaje

spotřeba v režimu standby (stav při expedici od výrobce):	< 0,5 watt
tlak čerpadla:	max. 15 bar
průtokový ohřívač:	1 nerezový termoblok
rozměry přístroje (š x v x h):	241 x 360 x 460 mm
hmotnost netto:	9,48 kg
délka kabelu:	98 cm
objem zásobníku na vodu:	1,3 l
kapacita zásobníku na zrnkovou kávu:	200 g
kapacita nádoby na kávovou sedlinu:	sedlina z max. 7 porcí kávy
centrální trysky:	výškově nastavitelné mezi 80–135 mm
mlýnek:	kuželový mlýnek z oceli
jemnost mletí:	nastavitelná v 5 stupních
porce mleté kávy:	max. 12 g

Miele spol. s r.o.
Holandská 4, 639 00 Brno
Tel.: 543 553 111-3
Fax: 543 553 119
Servis-tel.: 543 553 741-5
E-mail: info@miele.cz
Internet: www.miele.cz

Servisní služba Miele
příjem servisních zakázek
800 MIELE1
(800 643531)

Miele & Cie. KG
Carl-Miele-Straße 29
33332 Gütersloh
Německo

CM 5310, CM 5315, CM 5410, CM 5510, CM 5710