

































Návod k obsluze Vinotéka



Před umístěním, instalací a uvedením do provozu si **bezpodmínečně** přečtěte návod k obsluze a montáži. Tím ochráníte sebe a zabráníte škodám.

Obsah

Bezpečnostní pokyny a varovná upozornění	5
Udržitelnost a ochrana životního prostředí	14
Váš příspěvek k ochraně životního prostředí	14
Takto ušetříte elektrickou energii	15
Seznámení	16
Popis přístroje	16
Uspořádání přístroje	16
Displej.....	18
Nastavovací mód 	19
Prezentační světlo 	19
Blokovací funkce  / 	19
Vypnutí vinotéky (obou temperujících zón) 	19
Režim šabat 	19
Informace k režimu šabat 	19
Doba do zahájení alarmu dvířek 	19
Miele@home 	20
Tón tlačítek  / 	20
Varovné a signální tóny  / 	20
Jas displeje 	20
Jednotka teploty °C/°F	20
Výstavní provoz 	21
Nastavení z výroby 	21
Informace k vinotéce 	21
Indikátor filtru Active AirClean 	21
Dodávané příslušenství	22
Bezpečnost	22
Teplotní alarm	22
Alarm dvířek	23
Uspořádání vnitřního prostoru.....	24
Vyjmutí a opětovné nasazení dřevěných roštů	24
Kapacita.....	24
Naplnění dřevěných roštů.....	25
Popisování popisovacích lišt (NoteBoard)	25
Použití prezentačního rámu PresenterFrame	26
Uvedení do provozu	28
Před prvním použitím.....	28
Připojení vinotéky.....	28
Aktivace pachového filtru (filtr Active AirClean) 	28
Zapnutí vinotéky	28
Vypnutí vinotéky	28
Při delší nepřítomnosti	28

Obsluha	29
Nastavení teplot v temperujících zónách.....	29
Možné nastavené hodnoty teploty.....	29
Ukazatel teploty temperujících zón.....	29
Nastavení vlhkosti vzduchu (ActiveHumidity) ve spodní temperující zóně δ	30
Možné nastavené hodnoty vlhkosti vzduchu.....	30
Je dobré vědět	31
Optimální skladování vína.....	31
Správná teplota.....	31
Vlhkost vzduchu.....	32
Kvalita vzduchu.....	32
Skladování bez vibrací.....	32
Ochrana před UV zářením.....	32
Úprava nastavení	33
Vysvětlení jednotlivých nastavení.....	33
Nastavení jasu prezentačního světla 	33
Zapnutí blokovací funkce  / 	33
Zapnutí režimu šabat 	34
Vypnutí režimu šabat 	34
Změna doby do spuštění alarmu dvířek 	34
1. vytvoření Miele@home.....	34
Deaktivace WiFi připojení.....	35
Aktivace WiFi připojení.....	35
Vypnutí tónu tlačítek 	35
Zapnutí tónu tlačítek 	35
Změna hlasitosti varovných a signálních tónů  / 	36
Změna jasu displeje 	36
Změna jednotky teploty °C/°F.....	36
Vypnutí výstavního provozu 	36
Vynulování nastavení na nastavení z výroby 	36
Aktivace indikátoru filtru Active AirClean 	37
Čištění a ošetřování	38
Upozornění k čisticímu prostředku.....	38
Příprava vinotéky na čištění.....	38
Čištění vnitřního prostoru.....	39
Výměna filtru Active AirClean (pachové filtry).....	39
Potvrzení výměny filtru Active AirClean.....	40
Čištění čelní stěny a bočních stěn přístroje.....	40
Čištění těsnění dvířek.....	41
Čištění větracích a odvětrávacích profilů.....	41
Po čištění.....	41

Obsah

Automatické odmrazování.....	41
Odstraňování závad	42
Příčiny hluků	50
Servisní služba	51
Kontakt při závadách.....	51
Databáze EPREL.....	51
Záruka.....	51
Příslušenství k dokoupení	52
Instalace.....	53
Místo instalace	53
Klimatická třída.....	54
Požadavky na větrání a odvětrávání	54
Umístění několika vinoték/chladicích přístrojů	55
Změna směru otvírání dvířek	55
Montáž přiložených distančních stěnových opěrek	56
Umístění vinotéky.....	56
Vyrovnání vinotéky.....	57
Vestavba vinotéky do kuchyňské linky.....	57
Rozměry přístroje	59
Elektrické připojení	62
Prohlášení o shodě	64
Autorská práva a licence	65

Bezpečnostní pokyny a varovná upozornění

Tato vinotéka splňuje předepsané bezpečnostní předpisy. Neodborné používání však může vést k poranění osob a věcným škodám.

Než vinotéku uvedete do provozu, přečtěte si pozorně návod k obsluze a montáži. Obsahuje důležité pokyny pro montáž, bezpečnost, používání a údržbu. Tím ochráníte sebe a zabráníte poškození své vinotéky.

Podle normy IEC 60335-1 upozorňuje Miele výslovně na to, že je bezpodmínečně nutné přečíst si a dodržovat kapitolu věnovanou instalaci vinotéky a bezpečnostní pokyny a varovná upozornění.

Miele neodpovídá za škody, které vzniknou v důsledku nedbání těchto pokynů.

Návod k obsluze a montáži uschovejte a předejte ho případnému novému majiteli.

 Nebezpečí úrazu při rozbití skla.

V nadmořské výšce nad 1 500 m n.m. může v důsledku změněných poměrů v souvislosti s tlakem vzduchu prasknout skleněná tabule dvířek přístroje.

Ostré hrany mohou způsobit těžká zranění.

Používání ke stanovenému účelu

- ▶ Vinotéka je určena pro používání v domácnosti a podobných prostředích jako například
 - v prodejnách, kancelářích a podobných pracovních prostředích
 - v zemědělských usedlostech
 - v hotelech, motelech, penzionech a dalších typických obytných prostorách pro zákazníky.

Tato vinotéka není určena k používání venku.

- ▶ Používejte vinotéku výhradně v domácnosti k uchovávání vína. Všechny ostatní účely použití jsou nepřipustné.

Bezpečnostní pokyny a varovná upozornění

▶ Vinotéka není vhodná pro skladování a chlazení medikamentů, krevní plazmy, laboratorních preparátů nebo podobných látek nebo produktů, z nichž vychází směrnice o zdravotnických prostředcích. Nesprávné použití vinotéky může vést k poškození nebo zkažení uskladněných materiálů. Dále vinotéka není vhodná pro provoz v oblastech ohrožených výbuchem.

Miele neodpovídá za škody způsobené použitím v rozporu se stanoveným účelem nebo nesprávnou obsluhou.

▶ Osoby (včetně dětí), které vzhledem ke svým fyzickým, smyslovým a psychickým schopnostem nebo kvůli nezkušenosti nebo neznalosti nejsou schopné vinotéku bezpečně obsluhovat, musí být při obsluze pod dozorem.

Tyto osoby smí vinotéku obsluhovat bez dozoru jen tehdy, pokud byly instruovány ohledně bezpečného používání a pochopily nebezpečí, která z toho vyplývají.

Děti v domácnosti

▶ Děti mladší osmi let se nesmí samy bez dozoru pohybovat v blízkosti vinotéky.

▶ Děti starší než osm let smí vinotéku obsluhovat bez dozoru jen tehdy, když jim byla vysvětlena tak, že ji mohou obsluhovat bezpečně. Děti musí být schopné rozpoznat a chápat možná nebezpečí v případě chybné obsluhy.

▶ Děti nesmí vinotéku čistit nebo provádět její údržbu bez dozoru.

▶ Dávejte pozor na děti, které se zdržují v blízkosti vinotéky. Nikdy jim nedovolte, aby si s vinotékou hrály.

▶ Nebezpečí udušení! Děti by si mohly hrát s obalovým materiálem, např. fólií, mohly by se do ní balit nebo si ji dávat přes hlavu a udusit se. Obalový materiál uchovávejte mimo dosah dětí.

Technická bezpečnost

► Okruh chladiva je zkontrolován ohledně nepropustnosti. Vinotéka vyhovuje příslušným bezpečnostním předpisům a odpovídajícím směrnicím EU.



► Varování: Nebezpečí požáru/hořlavé materiály. Tento symbol je umístěn na kompresoru a upozorňuje na hořlavé materiály. Tuto nálepku neodstraňujte.

Obsažené chladivo (údaje na typovém štítku) je ekologické, avšak hořlavé.

Použití tohoto ekologického chladiva vede k částečnému zvýšení provozních hluků. Vedle provozních hluků kompresoru se mohou vyskytovat hluky vyvolané prouděním v celém chladicím okruhu. Těmto jevům se bohužel nedá zabránit, nemají však vliv na výkonnost vinotéky.

Při přepravě a při vestavbě nebo umístování vinotéky dbejte na to, aby se nepoškodily součásti chladicího okruhu. Vystřikující chladivo může vést k poranění očí a unikající chladivo se může vznítit.

Při poškození:

- Nepřibližujte se s otevřeným ohněm nebo zápalnými zdroji.
- Odpojte vinotéku od elektrické sítě.
- Několik minut větrejte místnost, ve které vinotéka stojí.
- Informujte servisní službu.

► Čím více chladiva je ve vinotéce, tím větší musí být místnost, ve které bude vinotéka umístěna. Při případném úniku v příliš malých místnostech se může vytvářet hořlavá směs plynu se vzduchem. Na 8 g chladiva musí mít místnost velikost nejméně 1 m³. Množství chladiva je uvedeno na typovém štítku uvnitř vinotéky.

► Připojovací údaje (jištění, frekvence, napětí) uvedené na typovém štítku vinotéky musí bezpodmínečně souhlasit s odpovídajícími parametry elektrické sítě, aby se vinotéka nepoškodila.

Před připojením tyto údaje porovnejte. V případě pochybností se zeptejte kvalifikovaného elektrikáře.

Bezpečnostní pokyny a varovná upozornění

► Elektrická bezpečnost této vinotéky je zajištěna jen tehdy, když je připojena k elektrickému systému s ochranným vodičem nainstalovanému podle předpisů. Tento základní předpoklad bezpečnosti musí být splněn.

V případě pochybností nechte elektrickou instalaci zkontrolovat kvalifikovaným elektrikářem.

► Občasný nebo trvalý provoz na soběstačném nebo se sítí nesynchronizovaném zařízení pro napájení energií (jako např. ostrovní sítě, záložní systémy) je možný. Předpokladem provozu je, aby u zařízení pro napájení energií byly dodrženy specifikace normy EN 50160 nebo srovnatelné.

Bezpečnostní opatření stanovená pro domovní instalaci a pro tento výrobek Miele musí být co do své funkce a způsobu práce zajištěna i v ostrovním provozu nebo v provozu nesynchronizovaném se sítí nebo být v instalaci nahrazena rovnocennými opatřeními. Jak je popsáno například v aktuálním vydání VDE-AR-E 2510-2.

► Pokud je poškozený přívodní síťový kabel, který je součástí dodávky, musí být nahrazen originálním náhradním dílem, aby uživatel nebyl vystaven nebezpečím. Pouze u originálních náhradních dílů garantuje společnost Miele, že budou splňovat bezpečnostní požadavky. Z bezpečnostních důvodů smí výměnu provádět jen kvalifikovaný pracovník nebo servisní služba Miele.

► Rozbočovací vícenasobné zásuvky a prodlužovací kabely neposkytují nutnou bezpečnost (nebezpečí požáru). Vinotéku pomocí nich k elektrické síti nepřipojujte.

► Když se dostane vlhkost k součástem pod napětím nebo přívodnímu síťovému kabelu, může to vést ke zkratu. Vinotéku proto neprovazujte v oblastech ohrožených vlhkostí nebo stříkající vodou (např. v garáži, prádelně).

Bezpečnostní pokyny a varovná upozornění

- ▶ Tato vinotéka nesmí být provozována na nestabilních místech (např. na lodi).
- ▶ Poškozená vinotéka může ohrozit Vaši bezpečnost. Zkontrolujte ji, zda není viditelně poškozená. Poškozenou vinotéku nikdy neuvádějte do provozu.
- ▶ Tato vinotéka není určena k používání jako vestavný přístroj.
- ▶ Při pracích spojených s instalací a údržbou jakož i při opravách musí být vinotéka odpojená od elektrické sítě. Odpojená od elektrické sítě je jen tehdy, když:
 - jsou vypnuté jističe elektrické instalace nebo
 - jsou úplně vyšroubované šroubovací pojistky elektrické instalace nebo
 - je odpojené připojovací síťové vedení od elektrické sítě. U přívodních vedení se síťovou zástrčkou pro jeho odpojení od elektrické sítě netahejte za vedení, nýbrž za zástrčku.
- ▶ Neodborně provedené práce spojené s instalací, údržbou nebo opravami mohou uživatele vystavit značnému nebezpečí. Práce spojené s instalací a údržbou jakož i opravy smí provádět pouze autorizovaní odborníci pověřeni společnostmi Miele.
- ▶ Opravy vinotéky smí provádět pouze servisní služba Miele, jinak zaniká nárok na záruku.
- ▶ Vadné díly smíte nahradit jen originálními náhradními díly Miele. Jen u těchto dílů Miele ručí za to, že v plném rozsahu splňují bezpečnostní požadavky.
- ▶ Tato vinotéka je kvůli zvláštním požadavkům (například ohledně teploty, vlhkosti, chemické odolnosti, odolnosti proti oděru a vibracím) vybavená speciální žárovkou. Tato žárovka se smí používat jen ke stanovenému účelu. Žárovka není vhodná pro osvětlení místnosti. Výměnu smí provádět jen pověřený kvalifikovaný pracovník nebo servisní služba Miele. V této vinotéce je několik světelných zdrojů s třídou energetické účinnosti nejméně G.

Bezpečnostní pokyny a varovná upozornění

Odborná instalace

- ▶ Změnu směru otvírání dveřík proveďte (v případě potřeby) podle přiloženého montážního návodu.
- ▶ Při přepravě a umístování vinotéky noste vždy ochranné rukavice.
- ▶ Vinotéku umísťujte vždy s pomocníkem.

Provozní zásady

- ▶ Vinotéka je koncipována pro určitou klimatickou třídu (rozsah teplot okolí), jejíž meze musí být dodrženy. Klimatická třída je uvedena na typovém štítku uvnitř vinotéky. Nižší teplota okolí vede k delší době nečinnosti kompresoru, takže vinotéka za určitých okolností nedokáže udržet potřebnou teplotu.
- ▶ Větrací a odvětrávací profily nesmí být přikryty nebo zastavěny. Nebylo by pak zajištěno bezvadné vedení vzduchu. Vzrostla by spotřeba energie a nebylo by možné vyloučit poškození součástí.
- ▶ Pokud ve vinotéce skladujete potraviny obsahující tuk nebo olej, dbejte na to, aby se případně unikající tuk nebo olej nedostal do styku s plastovými díly vinotéky. V plastu mohou vzniknout trhliny, takže plast popraská nebo se roztrhne.
- ▶ Nebezpečí požáru a výbuchu. Neukládejte ve vinotéce výbušné látky a výrobky s hořlavými hnacími plyny (např. spreje v plechovce). Zápalné směsi plynů se mohou vznítit elektrickými součástmi.
- ▶ Nebezpečí výbuchu. Ve vinotéce neprovozujte žádné elektrické přístroje. Může docházet k jiskření.

Příslušenství a náhradní díly

► Používejte výhradně originální příslušenství Miele. Pokud budou namontovány nebo vestavěny jiné díly, zaniká veškerá záruka a/nebo ručení poskytované společností Miele.

► Miele Vám poskytuje až 15letou, nejméně však 10letou, záruku dodání náhradních dílů pro zachování funkčnosti po skončení sériové výroby Vaší vinotéky.

Čištění a ošetřování

► Neošetřujte těsnění dvířek oleji nebo tuky.

V průběhu času by došlo ke ztežení těsnění.

► Pára z parního čisticího zařízení se může dostat k součástem pod napětím a vyvolat zkrat.

Na čištění vinotéky nikdy nepoužívejte parní čisticí zařízení.

► Varování. Na urychlení odmrazování nepoužívejte mechanické nebo jiné pomocné prostředky, které nebyly doporučeny výrobcem.

► Špičaté předměty nebo předměty s ostrými hranami poškodí chladicí systém a vinotéka přestane fungovat. Proto takové předměty nepoužívejte na

- odstraňování vrstev námrazy,
- odstraňování zbytků jako např. etiket.

Bezpečnostní pokyny a varovná upozornění

Přeprava

- ▶ Přepravujte vinotéku vždy ve vzpřímené poloze a v přepravním obalu, aby nedošlo ke škodám.
- ▶ Nebezpečí úrazu a poškození přístroje. Vinotéku přepravujte s pomocníkem, protože je velmi těžká.

Likvidace Vašeho starého přístroje

- ▶ Hrající si děti se ve vinotéce mohou uzamknout a udusit se.
 - Odmontujte dvířka přístroje.
 - Dřevěné/kovové rošty nechte ve vinotéce, aby děti nemohly jednoduše vlézt dovnitř.
 - U vinoték se zámkem dvířek: zabraňte tomu, aby se hrající si děti mohly uzamknout a ohrozit tak svůj život.
- ▶ Nebezpečí úrazu elektrickým proudem!
 - Odřežte síťovou zástrčku od přívodního síťového kabelu.
 - Odřežte přívodní síťový kabel od starého přístroje.

Síťovou zástrčku a přívodní síťový kabel zlikvidujte odděleně od starého přístroje.

▶ Během likvidace a po ní zajistěte, aby vinotéka nebyla odložená v blízkosti benzínu nebo jiných hořlavých plynů a kapalin.

▶ Nebezpečí požáru v důsledku unikajícího oleje nebo chladiva! Chladivo a olej obsažené v přístroji jsou hořlavé. Unikající chladivo nebo olej se mohou vznítit při odpovídajícím způsobem vysoké koncentraci a ve styku s externím zdrojem tepla.

Během likvidace zajistěte, aby se nepoškodil okruh chladiva a zabránilo se tak nekontrolovanému úniku chladiva (údaje na typovém štítku) a oleje.

▶ Vystřikující chladivo může vést k poranění očí! Nepoškodte součásti chladicího okruhu např.

- propíchnutím kanálů chladiva ve výparníku,
- zalomením potrubí,
- odškrábáním povrchových vrstev.

Bezpečnostní pokyny a varovná upozornění

Symbol na kompresoru (podle modelu)

Toto upozornění má význam jen pro recyklaci. V normálním provozu nehrozí nebezpečí.



- ▶ Olej v kompresoru může být při požití a vniknutí do dýchacích cest smrtelně nebezpečný.

Udržitelnost a ochrana životního prostředí

Váš příspěvek k ochraně životního prostředí

Likvidace obalu

Obal slouží k manipulaci a chrání přístroj před poškozením během přepravy.

Obalové materiály byly zvoleny s přihlédnutím k aspektům ochrany životního prostředí a k možnostem jejich likvidace a obecně jsou recyklovatelné.

Vrácení obalů do materiálového cyklu šetří suroviny. Využívejte sběrná místa cenných materiálů a možnosti vrácení. Přepravní obaly odebere zpět Váš specializovaný prodejce Miele.

Likvidace starého přístroje

Elektrické a elektronické přístroje často obsahují cenné materiály. Obsahují také určité látky, směsi a díly, které byly nutné pro jejich funkci a bezpečnost. V domovním odpadu a při neodborném nakládání mohou poškodit lidské zdraví a životní prostředí. Svůj starý přístroj proto v žádném případě nedávejte do domovního odpadu.



Dbejte na to, aby se Váš přístroj do odborné, ekologické likvidace nepoškodil. Tak je zajištěno, že chladivo obsažené v okruhu chladiva a olej nacházející se v kompresoru nemohou uniknout do životního prostředí.

Místo toho využijte oficiální sběrná a vratná místa pro bezplatné odevzdávání a užitkování elektrických a elektronických přístrojů zřízená obcemi, prodejci nebo společnostmi Miele. Podle zákona jste sami zodpovědní za vymazání případných osobních údajů na likvidovaném starém přístroji. Ze zákona máte povinnost vyjmout a přitom nezničit staré baterie a staré akumulátory, které nejsou pevně uzavřené v přístroji, a lampy, které lze vyjmout bez zničení. Zaneste je do vhodné sběrný, kde je můžete bezplatně odevzdat. Postarejte se prosím o to, aby byl Váš starý přístroj až do doby odvezení uložen mimo dosah dětí.

Takto ušetříte elektrickou energii ...

- Místo instalace** Při zvýšených teplotách okolí musí vinotéka častěji chladit a při tom spotřebuje více elektrické energie. Proto:
- Umístěte vinotéku v dobře větrané místnosti.
 - Neumísťujte vinotéku vedle zdroje tepla (topné těleso, sporák).
 - Chraňte vinotéku před přímým slunečním zářením.
 - Postarejte se o ideální teplotu okolí kolem 20 °C.
 - Udržujte volné větrací a odvětrávací profily a pravidelně z nich odstraňujte prach.
- Nastavení teploty** Čím nižší je nastavená teplota, tím vyšší je spotřeba energie. Doporučují se následující nastavení:
- +12 až +14 °C.
- Používání** Přiváděným teplem a omezením cirkulace vzduchu se zvyšuje spotřeba elektrické energie. Proto:
- Dvířka přístroje otvírejte vždy jen na nezbytně nutnou dobu. Dobré roztřídění lahví vína pomáhá při orientaci.
 - Po otevření dvířka úplně zavřete.
 - Ohledně uspořádání dřevěných roštů se držte stavu, v jakém Vám byl přístroj dodán od výrobce.
 - Dřevěné rošty nepřepĺňujte, aby mohl cirkulovat vzduch.
 - Udržujte volné ventilační otvory ve vinotéce.
 - Použijte distanční stěnové opěrky. Distanční stěnové opěrky na zadní straně Vaší vinotéky zajišťují, že bude dosaženo deklarované spotřeby elektrické energie.

Seznámení

Popis přístroje

Uspořádání přístroje

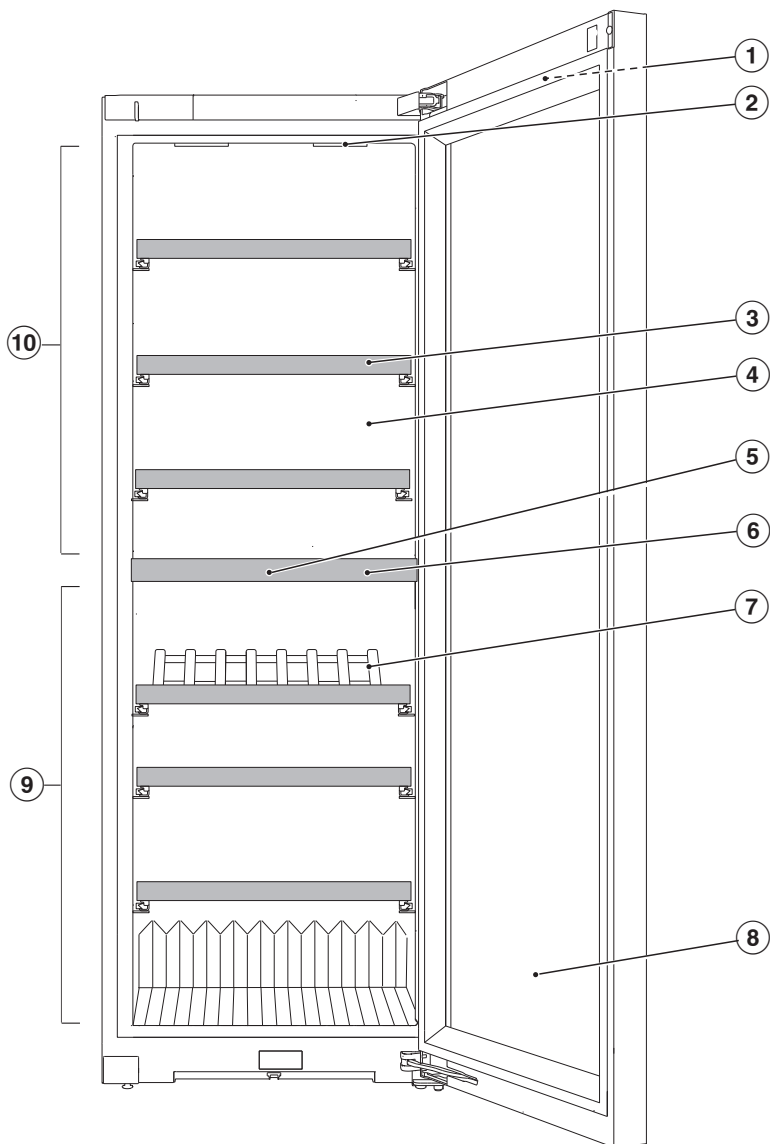

- ① displej na dvířkách přístroje
- ② vnitřní osvětlení a prezentační světlo (v obou temperujících zónách): Použitím diod LED ve vnitřním osvětlení je vyloučeno zhoršení kvality vína vlivem zahřátí nebo UV záření.
- ③ dřevěné rošty s popisovacími lištami (NoteBoard)
- ④ suchá zadní stěna pro zamezení kondenzátu
- ⑤ pachový filtr (filtr Active AirClean)
- ⑥ izolační deska mezi temperujícími zónami: Různé druhy vína lze skladovat současně při různých teplotách.
- ⑦ prezentační rám PresenterFrame
- ⑧ prosklená dvířka: Bezpečnostní sklo chrání Vaše víno před škodlivým UV zářením.



- ⑨ spodní temperující zóna s nastavením vlhkosti vzduchu (ActiveHumidity) pro dlouhodobé skladování
- ⑩ horní temperující zóna

Seznámení

Displej



Špičatými nebo ostrými předměty jako např. tužkami můžete displej poškrábat. Dotýkejte se displeje pouze prsty. Když máte studené prsty, nemusí displej reagovat.



- ① indikátor výstavního provozu
(zobrazuje se jen tehdy, když byla zapnuta funkce výstavní provoz)
- ② ukazatel teploty horní temperující zóny a
senzorové tlačítko pro nastavení teploty
- ③ sensorové tlačítko prezentačního světla 
pro zapnutí a vypnutí vnitřního osvětlení při zavřených dvířkách přístroje
- ④ ukazatel teploty spodní temperující zóny a
senzorové tlačítko pro nastavení teploty a vlhkosti vzduchu
(ActiveHumidity)
- ⑤ sensorové tlačítko nastavovacího módu 
pro volbu různých funkcí v nastavovacím módu
- ⑥ indikátor stavu připojení Miele@home
(zobrazuje se jen tehdy, když byla vytvořena funkce Miele@home)

Nastavovací mód

Prezentační světlo

Chcete-li svoje lahve vína prezentovat i při zavřených dvířkách přístroje, můžete vnitřní osvětlení nastavit tak, aby zůstalo zapnuté i při zavřených dvířkách. Prezentační světlo se zapíná a vypíná senzorovým tlačítkem  na displeji. Při zapnutém prezentačním světle svítí senzorové tlačítko  oranžově.

Prezentační světlo lze nastavit nebo vypnout pro každou temperující zónu zvlášť (viz kapitola „Úprava nastavení“).

Blokovací funkce /

Zapnutá blokovací funkce chrání před nechtěným vypnutím vinotéky a před nechtěným přestavením nepovolanými osobami, například dětmi.

Když chcete jen nakrátko změnit nastavení teploty, můžete blokovací funkci na chvíli deaktivovat (viz kapitola „Úprava nastavení“).

Vypnutí vinotéky (obou temperujících zón)

Viz kapitola „Uvedení do provozu“, odstavec „Vypnutí vinotéky“.

Režim šabat

Pro podporu náboženských zvyklostí má vinotéka režim šabat (viz kapitola „Úprava nastavení“).

Při zapnutém režimu šabat se dočasně deaktivuje:

- vnitřní osvětlení při otevřených dvířkách přístroje
- prezentační světlo při zavřených dvířkách přístroje
- displej
- všechny akustické a optické signály
- aktivní WiFi připojení
- připomenutí (např. indikátor filtru Active AirClean): pozastaví se nastavený časový interval

Všechny ostatní předtím nastavené funkce zůstanou aktivované.

Když je zapnutý režim šabat, nemůžete na vinotéce provádět žádná nastavení.

Informace k režimu šabat

Tento produkt má certifikaci od Star-K, mezinárodního ústavu pro certifikaci košer potravin. Zde můžete vyvolat verzi certifikace Star-K.

Doba do zahájení alarmu dvířek

Zde můžete nastavit dobu do zahájení alarmu dvířek po otevření dvířek přístroje (viz kapitola „Úprava nastavení“).

Seznámení

Miele@home @

Vaše vinotéka je vybavená integrovaným WiFi modulem. Od výrobce je síťové spojení deaktivované.

Zde můžete poprvé vytvořit funkci Miele@home, deaktivovat a aktivovat WiFi nebo resetovat konfiguraci sítě (viz kapitola „Úprava nastavení“).

Pro použití potřebujete:

- síť WiFi
- aplikaci Miele
- uživatelský účet u Miele. Uživatelský účet můžete vytvořit přes aplikaci Miele.

Aplikace Miele Vás vede při navazování spojení mezi vinotékou a domácí sítí WiFi.

Poté, co vinotéku začleníte do sítě WiFi, můžete pomocí aplikace provádět například tyto akce:

- vyvolat informace o provozním stavu své vinotéky
- změnit nastavení své vinotéky

Začleněním vinotéky do Vaší sítě WiFi se zvýší spotřeba elektrické energie, i když je vinotéka vypnutá.

Zajistěte, aby byl v místě instalace Vaší vinotéky k dispozici dostatečně silný signál Vaší sítě WiFi.

Disponibilita WiFi spojení

WiFi spojení sdílí frekvenční rozsah s jinými zařízeními (např. mikrovlnami, dálkově řízenými hračkami). Kvůli tomu se mohou vyskytovat dočasné nebo úplné poruchy spojení. Proto nelze zaručit trvalou dostupnost nabízených funkcí.

Disponibilita Miele@home

Použití aplikace Miele závisí na dostupnosti Miele@home Services ve Vaší zemi.

Service Miele@home není k dispozici v každé zemi.

Informace k dostupnosti obdržíte na internetové stránce www.miele.com.

Aplikace Miele

Aplikaci Miele si můžete stáhnout zdarma z Apple App Store® nebo Google Play Store™.



Tón tlačítek

Zde můžete zapnout nebo vypnout tón tlačítek (viz kapitola „Úprava nastavení“).

Varovné a signální tóny

Zde můžete změnit hlasitost varovných a signálních tónů (např. při alarmu dvířek nebo chybovém hlášení). Nebo varovné a signální tóny můžete úplně vypnout, pokud máte pocit, že Vás ruší (viz kapitola „Úprava nastavení“).

Jas displeje

Zde můžete přizpůsobit jas displeje světelným podmínkám Vašeho prostředí (viz kapitola „Úprava nastavení“).

Jednotka teploty °C/°F

Zde můžete nastavit jednotku teploty (°Celsia nebo °Fahrenheita) (viz kapitola „Úprava nastavení“).

Výstavní provoz

Zde můžete vypnout výstavní provoz, když je z výroby zapnutý (na displeji se zobrazuje ) (viz kapitola „Úprava nastavení“).

Výstavní provoz umožňuje specializovaným prodejnám prezentovat vinotéku bez zapnutého chlazení. Pro soukromé používání toto nastavení nepotřebujete.

Nastavení z výroby

Zde můžete resetovat nastavení vinotéky na nastavení z výroby (viz kapitola „Úprava nastavení“).

Tip: Až budete likvidovat nebo prodávat svoji vinotéku nebo uvádět do provozu použitou vinotéku, resetujte ji na nastavení z výroby. Tím se resetuje i konfigurace sítě, takže se z vinotéky odstraní Vaše osobní data. Kromě toho na vinotéku již nebude mít přístup předchozí majitel.

Informace k vinotéce

Zde můžete vyvolat označení modelu a sériové číslo své vinotéky.

Připravte si tyto údaje o přístroji:

- pro připojení vinotéky do své sítě WiFi (viz kapitola „Úprava nastavení“, odstavec „První vytvoření Miele@home“).
- pro nahlášení poruchy v servisní službě Miele (viz kapitola „Servisní služba“).
- pro zjištění informací v databázi EPREL (viz kapitola „Servisní služba“).

Indikátor filtru Active AirClean

Filtrování vzduchu filtrem Active AirClean zajišťuje, že vzduch zůstane bez prachu a bez zápachů.

Indikátor filtru Active AirClean  na displeji Vás asi jednou za 12 měsíců upozorní na nutnost výměny filtru Active AirClean (viz kapitola „Čištění a ošetřování“, odstavec „Výměna filtru Active AirClean“).

Zde můžete aktivovat indikátor filtru Active AirClean (viz kapitola „Úprava nastavení“).

Seznámení

Dodávané příslušenství

Filtr Active AirClean

Filtr Active AirClean mezi temperujícími zónami zajišťuje optimální výměnu vzduchu a tím jeho vysokou kvalitu.



Křídový popisovač

Na popsání popisovacích lišt na dřevěných roštích použijte dodaný křídový popisovač. Popsáním popisovacích lišt získáte dobrý přehled o uložených druzích vína.

Bezpečnost

Teplotní alarm

Vinotéka je vybavená teplotním alarmem, aby nemohla nepozorovaně vzrůst nebo klesnout teplota a tím uškodit vínu.

Když se příliš zvýší nebo příliš sníží teplota, zobrazuje se na příslušných ukazatelích teploty červeně  .

Navíc zní varovný tón, dokud neskončí stav alarmu nebo není varovný tón předčasně vypnut.

Kdy je teplotní rozsah rozpoznán jako rozsah příliš vysokých nebo příliš nízkých teplot, závisí na nastavené teplotě.

Akustický a optický signál je případně vydán v těchto situacích:

- Přerovnáte a vyjmete lahve vína, při tom se dovnitř dostane příliš mnoho teplého vzduchu z místnosti.
- Uložíte větší množství lahví vína.
- Došlo k výpadku sítě.
- Vinotéka je vadná.

Předčasné vypnutí teplotního alarmu

Než vypnete teplotní alarm, měli byste zjistit a odstranit jeho příčinu.

Pokud Vás varovný tón ruší, můžete ho předčasně vypnout.



■ Stiskněte  .

Zhasne   a utichne varovný tón.



Na ukazateli teploty příslušné temperující zóny asi 1 minutu bliká nejvyšší teplota, jaká v temperující zóně dosud panovala. Potom ukazatel teploty přejde na aktuální teplotu v temperující zóně.

Alarm dvířek

Vinotéka je vybavená alarmem dvířek, aby se zabránilo ztrátě energie při otevřených dvířkách přístroje a aby byly uložené lahve vína chráněné před kolísáním teploty.

Když jsou dvířka přístroje otevřená delší dobu, na displeji se žlutě zobrazí  . Navíc zní varovný tón a pomalu bliká vnitřní osvětlení.



Dobu do začátku alarmu dvířek lze změnit (viz kapitola „Úprava nastavení“, odstavec „Změna doby do zahájení alarmu dvířek “).

Akustický varovný tón alarmu dvířek lze také vypnout (viz kapitola „Úprava nastavení“, odstavec „Změna nastavení varovných a signálních tónů / “).

Jakmile dvířka přístroje zavřete, utichne varovný tón a na displeji zhasne  .

Předčasné vypnutí alarmu dvířek

■ Stiskněte  .

Varovný tón utichne,   zhasne a vnitřní osvětlení bude trvale svítit.

Pokud nezavřete dvířka přístroje, alarm dvířek se asi po 1 minutě bude opakovat.

Seznámení

Uspořádání vnitřního prostoru

Vyjmutí a opětovné nasazení dřevěných roštů

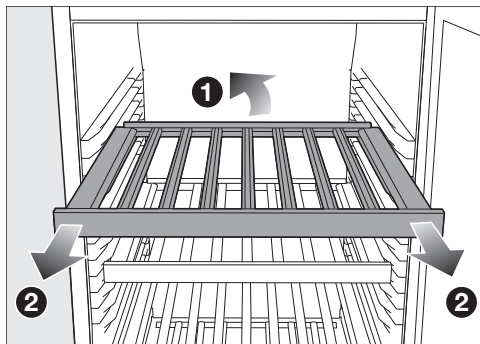

- Dřevěný rošt vzadu trochu zvedněte ① a vytáhněte ho dopředu ②.

Dřevěné rošty jsou zarážkami zajištěny proti neúmyslnému vytažení.

- Dřevěný rošt nasadte znovu na požadovaném místě.

⚠ Nebezpečí úrazu padajícími lahvemi vína.

Lahve vína mohou za určitých okolností zůstat zaklíněné výše umístěnými dřevěnými rošty a při vytahování roštů vypadnout z vinotěky/chladicího přístroje.

Dřevěné rošty vytahujte vždy pomalu a opatrně.

⚠ Nebezpečí poškození a poranění rozbitým sklem.

Vyčnívající dřevěné rošty a lahve vína mohou vést k poškození prosklených dveří, pokud je v tomto stavu budete zavírat.

Dávejte prosím pozor, aby dřevěné rošty a lahve vína nevyčnívaly.

Kapacita

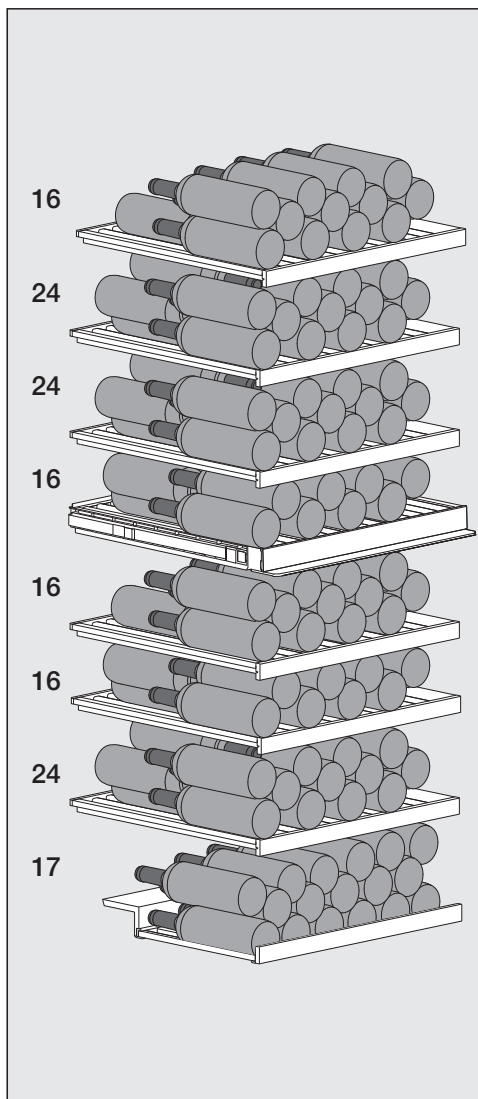

Ve vinotéce lze skladovat maximálně celkem 153 lahví (objem 0,75 litru, tvar typu Bordeaux):

- 80 lahví v horní temperující zóně a
- 73 lahví ve spodní temperující zóně.

Naplnění dřevěných roštů

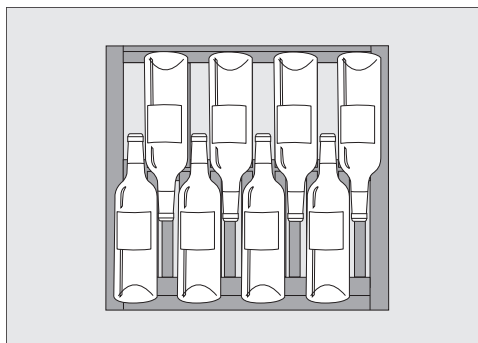

Uspořádání spodní řady lahví na dřevěných roštích nebo na prezentačním rámu PresenterFrame

⚠ Nebezpečí poškození přetížením. Překročení maximálního doporučeného naplnění může vést k poškození dřevěných roštů.

Jednotlivé dřevěné rošty smíte naplnit maximálně 40 kg.

Také prezentační rám lze naplnit 40 kg

Popisování popisovacích lišt (NoteBoard)

Abyste získali dobrý přehled o uložených druzích vína, můžete popsat popisovací lišty na dřevěných roštích.

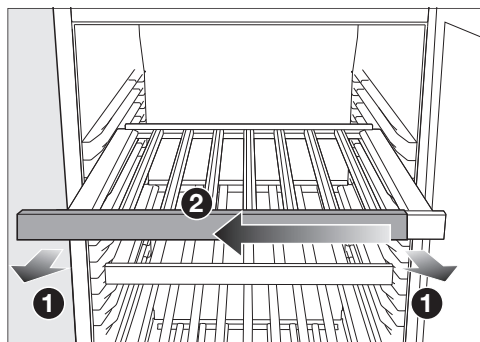

- Vytáhněte dřevěný rošt trochu dopředu ①.
- Stáhněte popisovací lištu na některou stranu z dřevěného roštu ②.
- Nežádoucí popisy odstraňte vlhkou utěrkou.

⚠ Nebezpečí poškození nevhodným čisticím prostředkem. Čištěním popisovacích lišt (NoteBoards) čisticím prostředkem se může poškodit jejich povrchová úprava. Popisovací lišty čistěte jen čistou vodou.

- Popište popisovací lištu dodaným křídovým popisovačem. Alternativně doporučujeme popis těmito výrobky:

- popisovače s tekutou křídou, jako je např. křídový popisovač edding 4095
- běžnou křídou na tabule

Seznámení

⚠ Nebezpečí poškození při popsání nesprávnými výrobky.

Popisovací lištu nikdy nepopisujte popisovačkou, pastelkou a tužkou, korekční tužkou, voskovou pastelkou, olejovou křídou, fixem (jako např. nesmazatelným popisovačem, zvýrazňovačem textu, popisovačem fólií atd.). Tyto výrobky se z popisovací lišty dají odstranit jen špatně nebo vůbec.

Na popisování používejte jen doporučené výrobky, protože se z popisovací lišty dají dobře odstranit.

- Nasuňte popisovací lištu opět ze strany na dřevěný rošt.

Použití prezentačního rámu PresenterFrame

S rámem PresenterFrame se vybraná vína dají prezentovat tak, aby bylo vidět etiketu lahve vína i při zavřených dvířkách přistroje.

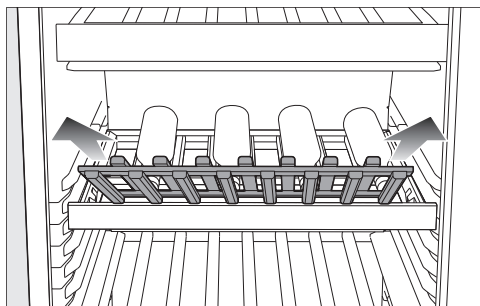

- Vyměňte rám PresenterFrame nahoru.

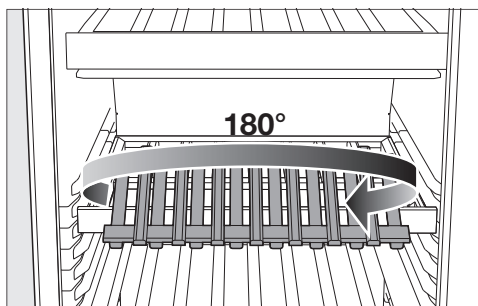

- Otočte rám PresenterFrame o 180° kolem jeho osy.

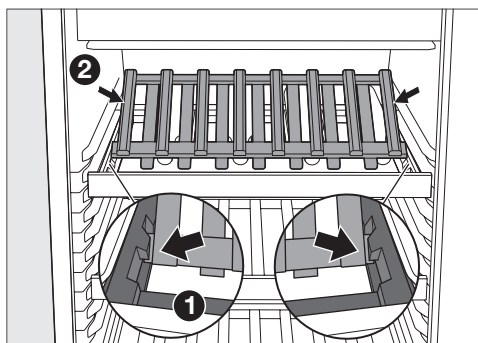

- Nasadte rám PresenterFrame tak, aby vlevo a vpravo zapadl do držáku na dřevěném roštu **1**.

Tip: Rám PresenterFrame byl nasazen ve správné orientaci, pokud jsou vnější strany zarovnané s dřevěnými lištami **2**.

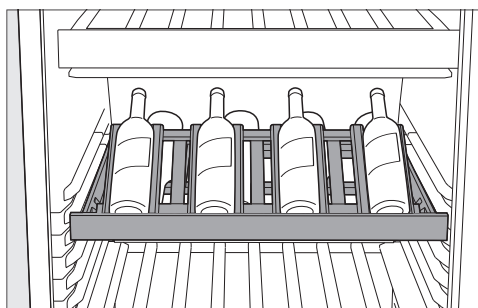

- Položte lahve vína na PresenterFrame.

Na rámu PresenterFrame se dají optimálně skladovat především již otevřené lahve vína.

- V případě potřeby zapněte prezentační světlo (viz kapitola „Seznámení“, odstavec „Nastavovací mód “), abyste odpovídajícím způsobem zvýraznili vybrané lahve vína.

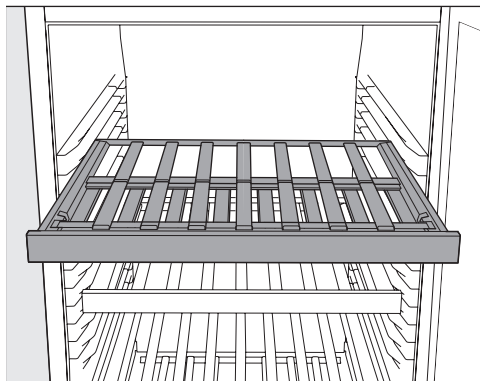

- Pokud rám PresenterFrame nepotřebujete, otočte ho o 180° kolem jeho osy a položte ho znovu na rám dřevěného roštu.

Uvedení do provozu

Před prvním použitím



- Odstraňte všechny obalový materiál a ochranné fólie.
- Vyčistěte vnitřek skříně a příslušenství (viz kapitola „Čištění a ošetřování“).

Připojení vinotéky

- Připojte vinotéku k elektrické síti podle popisu v kapitole „Instalace“, odstavec „Elektrické připojení“.

Na displeji se objeví nejprve Miele, potom .

Aktivace pachového filtru (filtr Active AirClean)

- Aktivujte indikátor filtru Active AirClean  (viz kapitola „Úprava nastavení“, odstavec „Aktivace indikátoru filtru Active AirClean “).

Zapnutí vinotéky



- Stiskněte na displeji .

Pokud se určitou dobu nedotknete displeje, přejde displej do energeticky úsporného režimu a ztmavne.

Vinotéka začne chladit a při otevřených dvířkách se rozsvítí vnitřní osvětlení.

Podle teploty okolí a nastavení může trvat několik hodin, než je dosaženo požadovaných teplot v příslušných temperujících zónách a než se trvale zobrazují.

Vypnutí vinotéky

- Stiskněte .
- Přejíždějte prstem doleva nebo doprava, dokud se uprostřed nezobrazí .
- Stiskněte .

Chlazení a vnitřní osvětlení jsou vypnuté.

Na displeji se objeví .

Pozor prosím: Když vinotéku vypnete, nebude odpojená od sítě.

Při delší nepřítomnosti

Pokud vinotéku při očekávané delší nepřítomnosti vypnete, ale nevyčistíte a necháte zavřenou, hrozí nebezpečí vytváření plísní. Vinotéku bezpodmínečně vyčistěte.



Jestliže vinotéku nebudete delší dobu používat, tak dbejte následujícího:

- Vypněte vinotéku.
- Vytáhněte síťovou zástrčku nebo vypněte jistič domovní instalace.
- Aby vinotéka dostatečně větrala a nevytvářely se zápachy, vyčistěte ji a nechte ji otevřenou.

Nastavení teplot v temperujících zónách

Teploty ve 2 temperujících zónách můžete nastavit nezávisle na sobě.

Pro dlouhodobé skladování Vašich vín doporučujeme teplotu mezi 12 a 14 °C.

- Stiskněte ukazatel teploty temperující zóny, jejíž teplotu chcete nastavit.
- **Spodní temperující zóna:** stiskněte .
- Přejíždějte prstem doleva nebo doprava, dokud se uprostřed nezobrazí požadovaná teplota.
- Pro potvrzení stiskněte požadovanou teplotu.
- Pro opuštění nastavovací úrovně stiskněte .

Ukazatel teploty přejde opět na zobrazení skutečné teploty panující momentálně v temperující zóně.

Když jste změnilí nastavení teploty:

- Po několika hodinách zkontrolujte ukazatel teploty. Teprve pak je nastavená skutečná teplota.
- asi po 6 hodinách při málo naplněném přístroji
- asi po 24 hodinách při plném přístroji

Pokud je teplota po této době příliš vysoká nebo příliš nízká:

- Nastavte teplotu znovu.

Možné nastavené hodnoty teploty

Teplotu ve všech temperujících zónách lze nastavit od 5 do 20 °C.

Ukazatel teploty temperujících zón

Za normálního provozu se na displeji zobrazuje **střední, skutečná teplota**, jaká panuje v příslušné temperující zóně.

Podle teploty okolí a nastavení může trvat několik hodin, než bude dosaženo požadované teploty a než se bude trvale zobrazovat.

Obsluha

Nastavení vlhkosti vzduchu (ActiveHumidity) ve spodní temperující zóně $\delta\text{---}\Delta$

Aby nastavení vlhkosti vzduchu bezvadně fungovalo, je nutná teplota okolí 19 až 28 °C.

- Stiskněte ukazatel teploty spodní temperující zóny.
- Přejíždějte prstem doleva, dokud se uprostřed nezobrazí $\delta\text{---}\Delta$.
- Stiskněte $\delta\text{---}\Delta$.
- Přejíždějte prstem doleva nebo doprava, dokud se uprostřed nezobrazí požadovaná vlhkost vzduchu (δ nebo $\Delta\Delta$).
- Pro potvrzení stiskněte požadované nastavení.
- Pro opuštění nastavovací úrovně stiskněte \leftarrow .

Podle teploty okolí a nastavené vlhkosti vzduchu může trvat několik dnů, než bude dosaženo požadované vlhkosti vzduchu.

Možné nastavené hodnoty vlhkosti vzduchu

Vlhkost vzduchu můžete nastavit ve 2 stupních a tím ji přizpůsobit svým individuálním potřebám.

- δ : nízká vlhkost vzduchu
- $\Delta\Delta$: vysoká vlhkost vzduchu

Pokud byste chtěli spodní temperující zónu používat k dlouhodobému skladování lahví vína se zátkou z přírodního korku, doporučujeme zvolit vysokou vlhkost vzduchu $\Delta\Delta$.

Uvědomte si, že s výškou nastavené vlhkosti vzduchu nepatrně roste spotřeba elektrické energie.

Optimální skladování vína

Vína se stále vyvíjí v závislosti na podmínkách prostředí. Tak jsou jak teplota, tak kvalita vzduchu rozhodující pro trvanlivost vína.

Když je teplota vzduchu konstantní a přizpůsobená vínu, když je optimální vlhkost vzduchu a prostředí je bez zápachů, panují v této vinotéce optimální skladovací podmínky pro Vaše víno.

Navíc vinotéka (na rozdíl od chladničky) zaručuje prostředí s nízkou úrovní vibrací, takže není narušen proces zrání vína.

Správná teplota

Vína skladujte optimálně při teplotě mezi 6 a 18 °C. Pokud byste chtěli skladovat společně červená a bílá vína, zvolte teplotu mezi 12 a 14 °C. Tato teplota je vhodná pro bílá i červená vína. Červená vína byste pak měli nejméně 2 hodiny před konzumací vyjmout a otevřít, aby se do vína dostal kyslík a mohlo se rozvinout aroma vína.

Při příliš vysoké teplotě skladování (nad 22 °C) vína rychle uzrají, takže se již nemohou rozvíjet aromata. Při příliš nízké teplotě skladování (pod 5 °C) víno naopak nemůže optimálně vyžrát.

Teplem se víno rozpíná, chladem smršťuje – kolísání teploty představuje pro víno stres, přerušuje se tím zrání. Proto je velmi důležité zajistit konstantní teplotu, která téměř nekolísá.

Teplota závisí na těchto faktorech:

- jak často a na jak dlouho se otvírají dvířka přístroje
- kolik lahví vína se uskladní
- jak teplé jsou lahve vína, které se uskladňují
- jak vysoká nebo nízká je teplota okolí vinotéky.

Doporučená teplota konzumace

druh vína	doporučená teplota konzumace*
lehká červená vína s ovocným buketem:	14 °C až 16 °C
těžká červená vína:	18 °C
růžová vína:	8 °C až 10 °C
jemná, aromatická bílá vína:	8 °C až 12 °C
těžká nebo sladká bílá vína:	12 °C až 14 °C
sekt, prosecco:	7 °C až 9 °C
šampaňské:	5 °C až 7 °C

* Skladujte víno při teplotě o 1 až 2 °C nižší, než je příslušná doporučená teplota konzumace, protože se víno při nalévání do sklenice zahřeje.

Tip: Těžká červená vína nechte před konzumací stát 2–3 hodiny otevřená, aby se nasytila kyslíkem a mohla uvolnit aromata.

Je dobré vědět

Vlhkost vzduchu

Vysoká vlhkost vzduchu je nutná pro skladování lahví vína se zátkou z přírodního korku, aby se korek udržoval zvenku vlhký. Při příliš nízké vlhkosti vzduchu korek zvenku vysychá a nedokáže již lahev utěsnit. Pokud se do lahve dostane kyslík, nevyhnutelně zkazí každé víno.

Abyste byl přírodní korek v lahvích vína zvlhčován i zevnitř, je výhodné skladovat lahve v poloze naležato, aby korek těsnil i při delším skladování.

Kvalita vzduchu

Filtr Active AirClean v temperujících zónách zajišťuje vysokou kvalitu vzduchu tím, že váže rušivé pachy.

Filtrování vzduchu filtrem Active AirClean zajišťuje, že vzduch zůstane bez prachu a bez zápachů.

Tak je Vaše víno navíc chráněno před případným přenášením zápachů, neboť zápachy se mohou přenášet přes korkovou zátku do vína.

Skladování bez vibrací

Vibrace a pohyby mají negativní vliv na proces zrání vína, to zase může zhoršit chuť vína.

Kompresor tlumící vibrace ve Vaší vinotéce umožňuje šetrné skladování Vašich lahví vína.

Abyste i při vyjímání lahví vína zajistili klidné skladování ostatních lahví, měla by vína stejného druhu ležet pokud možno vedle sebe na tomtéž dřevěném roštu. Kromě toho byste lahve vína na dřevěném roštu neměli ukládat na sebe.

Ochrana před UV zářením

Ultrafialové světlo působí negativně na skladovatelnost vína. Víno předčasně zestárne. Navíc může docházet k chemickým reakcím a chuťovým změnám vína.

Prosklená dvířka z bezpečnostního skla odolného proti UV záření chrání Vaše víno před škodlivými ultrafialovými paprsky.





Použitím diod LED ve vnitřním osvětlení je navíc vyloučeno zhoršení kvality vína vlivem zahřátí nebo UV záření.

Vysvětlení jednotlivých nastavení



Když se nacházíte v nastavovacím módu , je automaticky potlačen alarm dvířek a jiná varovná hlášení.

Nastavení jasu prezentačního světla



Prezentační světlo lze nastavit na různě stupně jasu nebo vypnout pro každou temperující zónu zvlášť.

- Stiskněte .
- Přejíždějte prstem doleva nebo doprava, dokud se uprostřed nezobrazí .
- Stiskněte .
- Přejíždějte prstem doleva nebo doprava, dokud se uprostřed nezobrazí požadovaná temperující zóna.
- Stiskněte požadovanou temperující zónu.
- Zvolte požadovaný stupeň jasu pře-
jížděním prstu na pruhu segmentů doleva nebo doprava (stupeň 1–7).
- Pokud chcete prezentační světlo úplně vypnout, přetáhněte prst doleva tolik, až pruh segmentů úplně zhasne.
- Stisknutím pruhu segmentů potvrďte požadované nastavení.
- Alternativně: Potvrďte požadované nastavení stisknutím .
- Pro opuštění nastavovací úrovně stiskněte .

Zapnutí blokovací funkce /

- Stiskněte .
- Přejíždějte prstem doleva nebo doprava, dokud se uprostřed nezobrazí .
- Stiskněte .

Při zapnutí blokovací funkci svítí oranžově .

- Pro opuštění nastavovací úrovně stiskněte .
- Otevřete a zavřete dvířka přístroje. Teprve pak bude blokovací funkce  aktivní.

Krátká deaktivace blokovací funkce /





- Stiskněte ukazatel teploty temperující zóny, jejíž teplotu chcete změnit.
- Stiskněte asi na 6 sekund .

Zobrazení přejde na změnu nastavení teploty.

- Nyní proved'te požadované nastavení.

Otevřením a zavřením dvířek přístroje se blokovací funkce  znovu zapne.

Úplné vypnutí blokovací funkce /

- Stiskněte .
- Stiskněte asi na 6 sekund .
- Přejíždějte prstem doleva nebo doprava, dokud se uprostřed nezobrazí .
- Stiskněte .



Při vypnutí blokovací funkci svítí bíle .

- Pro opuštění nastavovací úrovně stiskněte .

Úprava nastavení

Zapnutí režimu šabat

Když je zapnutý režim šabat , nemůžete měnit nastavení.

- Stiskněte .
- Přejíždějte prstem doleva nebo doprava, dokud se uprostřed nezobrazí .

- Stiskněte .

 svítí oranžově.

- Pro opuštění nastavovací úrovně stiskněte .

Zapnutý režim šabat  se zobrazuje asi 3 sekundy na displeji.

Potom se zobrazení vypne.

Dbejte na to, aby byla pevně zavřená dvířka přístroje, protože jsou vypnutá optická i akustická varování.

Vypnutí režimu šabat

Funkce režim šabat  se asi po 80 hodinách automaticky vypne.

Funkci režim šabat  můžete vypnout také předčasně.

- Stiskněte černý displej.

Objeví se .

- Stiskněte .

 svítí oranžově.





- Stiskněte znovu symbol .

Když je režim šabat vypnutý, svítí  bíle.



- Pro opuštění nastavovací úrovně stiskněte .

Změna doby do spuštění alarmu

dvířek 

- Stiskněte .
- Přejíždějte prstem doleva nebo doprava, dokud se uprostřed nezobrazí .
- Stiskněte .
- Přejíždějte prstem doleva nebo doprava, dokud se uprostřed nezobrazí požadovaná doba mezi 30 sekundami a 3 minutami a 30 sekundami.
- Pro potvrzení stiskněte požadované nastavení.
- Pro opuštění nastavovací úrovně stiskněte .

1. vytvoření Miele@home







- Stiskněte .
- Přejíždějte prstem doleva nebo doprava, dokud se uprostřed nezobrazí .
- Stiskněte .
- Stiskněte požadovaný způsob připojení (aplikace nebo WPS).

Po úspěšném přihlášení se na displeji objeví .







Pokud se nepodaří navázat spojení, objeví se .

- V tomto případě spusťte postup znovu.
- Pro opuštění nastavovací úrovně stiskněte .

Deaktivace WiFi připojení







- Stiskněte .
 - Přejíždějte prstem doleva nebo doprava, dokud se uprostřed nezobrazí .
 - Stiskněte .
 - Pro deaktivaci WiFi připojení stiskněte .
- Objeví se .
- Pro opuštění nastavovací úrovně stiskněte .

Aktivace WiFi připojení

- Stiskněte .
 - Přejíždějte prstem doleva nebo doprava, dokud se uprostřed nezobrazí .
 - Stiskněte .
 - Pro aktivaci WiFi připojení stiskněte .
- Objeví se .
- Pro opuštění nastavovací úrovně stiskněte .

Když je WiFi připojení aktivní, svítí  na displeji.

Reset konfigurace sítě





- Stiskněte .
- Přejíždějte prstem doleva nebo doprava, dokud se uprostřed nezobrazí .
- Stiskněte .
- Přejíždějte prstem doprava, dokud se uprostřed nezobrazí .
- Stiskněte .
- Stiskněte .
- Pro opuštění nastavovací úrovně stiskněte .

Vynulují se všechna provedená nastavení a hodnoty zadané pro Miele@home.





WiFi připojení se deaktivovalo, na displeji zhasne .

Síťovou konfiguraci resetujte, když svoji vinotéku vyřazujete, prodáváte nebo když uvádíte do provozu použitou vinotéku. Z vinotéky se odstraní všechny osobní údaje. Kromě toho na vinotéku již nebude mít přístup předchozí majitel.

Vypnutí tónu tlačítek



- Stiskněte .
 - Přejíždějte prstem doleva nebo doprava, dokud se uprostřed nezobrazí .
 - Stiskněte .
- Při vypnutém tónu tlačítek svítí  bíle.
- Pro opuštění nastavovací úrovně stiskněte .

Zapnutí tónu tlačítek

- Stiskněte .
 - Přejíždějte prstem doleva nebo doprava, dokud se uprostřed nezobrazí .
 - Stiskněte .
- Při zapnutém tónu tlačítek svítí  oranžově.
- Pro opuštění nastavovací úrovně stiskněte .

Úprava nastavení

Změna hlasitosti varovných a signálních tónů /





- Stiskněte .
- Přejíždějte prstem doleva nebo doprava, dokud se uprostřed nezobrazí .
- Stiskněte .
- Zvolte požadovanou hlasitost přejížděním prstu na pruhu segmentů doleva nebo doprava (stupeň 1–7).
- Pokud chcete varovné a signální tóny úplně vypnout, přetáhněte prst doleva tolik, až pruh segmentů úplně zhasne.
- Stisknutím pruhu segmentů potvrďte požadované nastavení.

Při vypnutých varovných a signálních tónech se zobrazuje bíle .

Při zapnutých varovných a signálních tónech se zobrazuje oranžově .

- Pro opuštění nastavovací úrovně stiskněte .

Změna jasu displeje

- Stiskněte .
- Přejíždějte prstem doleva nebo doprava, dokud se uprostřed nezobrazí .
- Stiskněte .
- Zvolte požadovaný stupeň jasu přejížděním prstu na pruhu segmentů doleva nebo doprava (stupeň 1–7).
- Stisknutím pruhu segmentů potvrďte požadované nastavení.
- Pro opuštění nastavovací úrovně stiskněte .





Změna jednotky teploty °C/°F

- Stiskněte .
- Přejíždějte prstem doleva nebo doprava, dokud se uprostřed nezobrazí °C nebo °F.
- Pro změnu nastavení teploty stiskněte °C nebo °F.

Objeví se °C nebo °F.





- Pro opuštění nastavovací úrovně stiskněte .

Vypnutí výstavního provozu

- Stiskněte .
- Stiskněte .
- Přejíždějte prstem doleva nebo doprava, dokud se uprostřed nezobrazí .
- Stiskněte .



Po vypnutí výstavního provozu  se vinotéka vypne a musíte ji znovu zapnout.

Vynulování nastavení na nastavení z výroby

- Stiskněte .
- Přejíždějte prstem doleva nebo doprava, dokud se uprostřed nezobrazí .
- Stiskněte .
- Objeví se .
- Stiskněte .

Vinotéka se vypne a musíte ji znovu zapnout.

Aktivace indikátoru filtru Active AirClean

- Stiskněte .
- Přejíždějte prstem doleva nebo doprava, dokud se uprostřed nezobrazí .
- Stiskněte .

Když je indikátor filtru Active AirClean aktivovaný, svítí  oranžově.

- Pro opuštění nastavovací úrovně stiskněte .

Čištění a ošetřování

Nikdy nesmíte odstranit typový štítek umístěný uvnitř vinotěky. Budete ho potřebovat v případě poruchy.

Dbejte na to, aby se nedostala voda do elektroniky nebo do osvětlení.

 Nebezpečí poškození vnikající vlhkostí.

Pára parního čisticího zařízení může poškodit plasty a elektrické komponenty.

Nepoužívejte parní čisticí zařízení na čištění vinotěky.

 Ohrožení zdraví vnesenými znečištěními.

Zvenku vnesená znečištění (např. také ve zbytcích jídel a nápojů) mohou při zvýšené teplotě a vlhkosti vzduchu podporovat vznik plísní ve vinotěce.

Dávejte do vinotěky jen čisté lahve vína a čisté příslušenství.

Upozornění k čisticímu prostředku

Ve vnitřním prostoru vinotěky používejte jen čisticí a ošetřující prostředky nezávadné pro potraviny.

Abyste nepoškodili povrchy, při čištění **nepoužívejte** tyto prostředky:

- čisticí prostředky obsahující sodu, čpavek, kyseliny nebo chlor
- čisticí prostředky na odstranění vodního kamene
- prostředky na drhnutí (např. prášek na drhnutí, tekutý písek, drsné houbičky)
- čisticí prostředky obsahující rozpouštědla
- čisticí prostředky na nerez

- čisticí prostředky na myčky nádobí
- spreje na pečící trouby
- čisticí prostředky na sklokeramické varné desky (výjimka platí pro čištění skleněné čelní stěny)
- čisticí prostředky na sklo (výjimka platí pro čištění skleněné čelní stěny: čisticí prostředek na sklo s nízkým obsahem alkoholu, který neobsahuje citrusovou nebo podobnou přísadu)
- tvrdé houbičky a kartáče na drhnutí (např. houbičky na hrnce)
- odstraňovače nečistot
- ostrou kovovou škrabku

Na čištění doporučujeme čistou houbovou utěrku, vlažnou vodu a trochu prostředku na ruční mytí.

Příprava vinotěky na čištění

- Vypněte vinotěku.

Na displeji se zobrazuje  a je vypnuté chlazení.

- Vyměňte lahve vína z vinotěky a uložte je na chladném místě.
- V případě potřeby vyjměte na vyčištění všechny vyjímatelné díly (viz kapitola „Seznámení“, odstavec „Uspořádání vnitřního prostoru“).
- Před čištěním dřevěných roštů odstraňte popisovací lišty (NoteBoards).

Čištění vnitřního prostoru

Čistěte vinotéku pravidelně, nejméně však jednou za měsíc.

Když znečištění působí delší dobu, za určitých okolností již nemusí být možné je odstranit.

Povrchy se mohou zabarvit nebo změnit.

Odstraňujte nečistoty nejlépe ihned.

- Čistěte vnitřní prostor čistou houbovou utěrkou a vlažnou vodou s trochou prostředku na ruční mytí.
- Všechny součásti myjte ručně, nikoli v myčce nádobí.
- Všechny součásti ze **dřeva** čistěte velmi lehce navlhčenou utěrkou, dřevo **nesmí** navlhnout.

 Nebezpečí poškození nevhodným čisticím prostředkem. Čištěním popisovacích lišt (NoteBoards) čisticím prostředkem se může poškodit jejich povrchová úprava. Popisovací lišty čistěte jen čistou vodou.

- Po čištění otřete vše čistou vodou a osušte utěrkou.
- Aby vinotéka vyvětrala a nevytvářely se v ní zápachy, nechte ji ještě chvíli otevřenou.

Výměna filtru Active AirClean (pachové filtry)

Nové filtry Active AirClean obdržíte u servisní služby Miele, ve specializovaných obchodech nebo přes internetový obchod Miele.

Filtr Active AirClean je umístěný za popisovací lištu (NoteBoard) mezi temperujícími zónami.

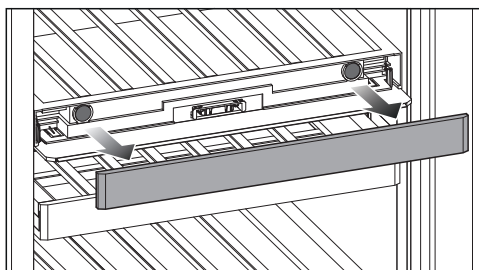

- Vyjměte popisovací lištu.

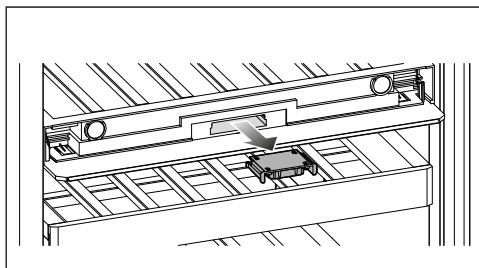

- Vytáhněte držák filtru.

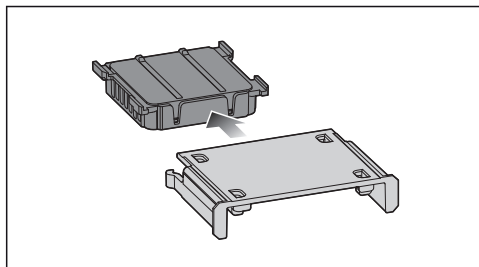

- Vytáhněte upotřebený filtr Active AirClean.

Čištění a ošetřování

- Upotřebený filtr Active AirClean zlikvidujte s domovním odpadem.

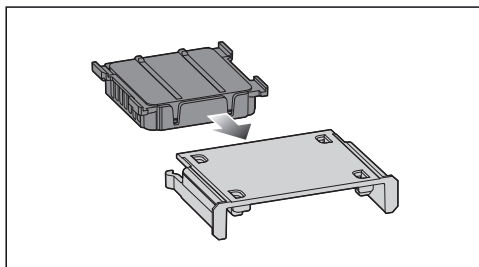

- Nasadte do držáku filtru nový filtr Active AirClean.

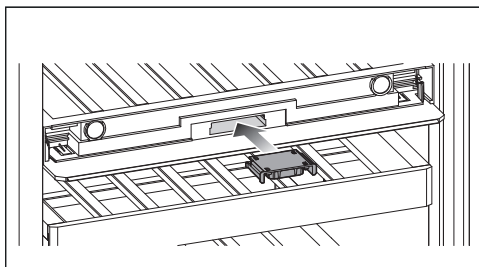

- Nasadte držák filtru s novým filtrem Active AirClean.

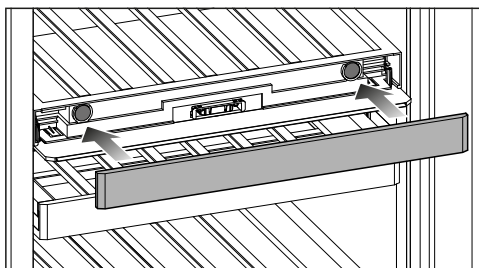

- Nasadte popisovací lištu.

Potvrzení výměny filtru Active AirClean

- Stiskněte na displeji symbol .

Z displeje zmizí  a vynuluje se počítačlo času.

Čištění čelní stěny a bočních stěn přístroje

Když znečištění působí delší dobu, za určitých okolností již nemusí být možné je odstranit. Mohly by se zabarvit nebo změnit povrchy.

Znečištění na čelní stěně a bočních stěnách přístroje odstraňujte nejlépe ihned.

Všechny povrchy jsou choulostivé na poškrábání a mohou se zabarvit nebo změnit, když přijdou do styku s nevhodnými čisticími prostředky.

Přečtěte si prosím informace v oddstavci „Upozornění k čisticímu prostředku“ na začátku této kapitoly.

- Vyčistěte povrchy čistou houbovou utěrkou, mycím prostředkem na ruční mytí a teplou vodou. Na čištění můžete použít také čistou, vlhkou utěrkou z mikrovlákna bez čisticího prostředku.
- Po čištění otřete vše čistou vodou a osušte měkkou utěrkou.
- Vyčistěte dvířka přístroje čisticím prostředkem na sklo.

Čištění těsnění dvířek

 Nebezpečí poškození chybným čištěním.

Tuky nebo oleji ošetřovaná těsnění dvířek mohou zteřet.

Neošetřujte těsnění dvířek oleji nebo tuky.

- Těsnění dvířek čistěte pravidelně jen čistou vodou a potom je důkladně osušte utěrkou.

Čištění větracích a odvětrávacích profilů

Usazený prach zvyšuje spotřebu energie.

- Větrací a odvětrávací profily čistěte pravidelně štětcem nebo vysavačem (používejte na to např. sací štětec pro vysavače Miele).

Po čištění

- Nasad'te všechny součásti do vinotéky.
- Zapněte vinotéku.
- Uložte lahve vína do vinotéky a zavřete dvířka.

Automatické odmrazování

Vinotéka se odmrazuje automaticky.



Odstraňování závad

Většinu poruch a chyb, k nimž může dojít při běžném provozu, můžete odstranit sami. V mnoha případech můžete ušetřit čas a peníze, protože nemusíte volat servisní službu.

Na www.miele.com/service obdržíte informace k samostatnému odstranění poruch.

Následující tabulky Vám mají pomoci při nalezení a odstranění příčin poruchy nebo chyby.

Vinotéku až do odstranění poruchy pokud možno neotvírejte, abyste minimalizovali ztrátu chladu.

Problém	Příčina a odstranění
Vinotéka nemá žádný chladicí výkon a při otevřených dvířkách nefunguje vnitřní osvětlení.	Vinotéka není zapnutá a na displeji svítí  . ■ Zapněte vinotéku.
	Síťová zástrčka není správně zasunutá do zásuvky. ■ Zasuňte síťovou zástrčku do zásuvky. Při vypnuté vinotéce se na displeji zobrazuje  .
	Vypadl jistič domovní elektrické instalace. Mohla by být vadná vinotéka, napětí domovní instalace nebo jiný přístroj. ■ Zavolejte kvalifikovaného elektrikáře nebo servisní službu.





Odstraňování závad

Problém	Příčina a odstranění
<p>Stále častěji a na delší dobu se zapíná kompresor, teplota ve vinotéce klesá.</p>	<p>Jsou zastavené nebo zaprášené větrací a odvětrávací profily.</p> <ul style="list-style-type: none"> ■ Nezakryvejte větrací a odvětrávací profily. ■ Odstraňujte pravidelně prach z větracích a odvětrávacích profilů. <p>Byla často otvírána dvířka přístroje. Nebo bylo nedávno uloženo velké množství lahví vína.</p> <ul style="list-style-type: none"> ■ Dvířka přístroje otvírejte jen v případě potřeby a na co nejkratší dobu. <p>Potřebná teplota se po nějaké době opět nastaví sama.</p> <p>Nejsou správně zavřena dvířka přístroje.</p> <ul style="list-style-type: none"> ■ Zavřete dvířka přístroje. <p>Potřebná teplota se po nějaké době opět nastaví sama.</p> <p>Je příliš vysoká teplota okolí. Čím vyšší je teplota okolí, tím déle běží kompresor.</p> <ul style="list-style-type: none"> ■ Dbejte pokynů v kapitole „Instalace“, odstavec „Místo instalace“. <p>Je nastavená příliš nízká teplota ve vinotéce.</p> <ul style="list-style-type: none"> ■ Opravte nastavení teploty.
<p>Stále méně často a na kratší dobu se zapíná kompresor, teplota ve vinotéce stoupá.</p>	<p>Nejedná se o závadu. Je nastavená příliš vysoká teplota.</p> <ul style="list-style-type: none"> ■ Opravte nastavení teploty. ■ Po 24 hodinách teplotu ještě jednou zkontrolujte.
<p>Uvnitř vinotéky se vytváří kondenzát. Případně se správně nedovírají dvířka přístroje.</p>	<p>Těsnění dvířek vyklouzlo z drážky.</p> <ul style="list-style-type: none"> ■ Zkontrolujte, zda je těsnění dvířek správně usazené v drážce. <p>Je poškozené těsnění dvířek.</p> <ul style="list-style-type: none"> ■ Zkontrolujte, zda není poškozené těsnění dvířek.
<p>Je poškozené těsnění dvířek nebo má být vyměněno.</p>	<p>Těsnění dvířek lze vyměnit bez nářadí.</p> <ul style="list-style-type: none"> ■ Vyměňte těsnění dvířek. Je k dostání ve specializovaných obchodech nebo u servisní služby.







Odstraňování závad

Všeobecné problémy s vinotékou















Problém	Příčina a odstranění
Nenastaví se požadovaná vlhkost vzduchu ve spodní temperující zóně.	<p>Je příliš vysoká nebo příliš nízká teplota okolí.</p> <ul style="list-style-type: none">■ Postarejte se o teplotu okolí 19 až 28 °C. <p>Je nastavená příliš vysoká teplota ve spodní temperující zóně.</p> <ul style="list-style-type: none">■ Pro dlouhodobé skladování Vašich vín doporučujeme teplotu mezi 12 a 14 °C. <p>Je příliš nízká vlhkost vzduchu okolí.</p> <ul style="list-style-type: none">■ Při velmi nízké vlhkosti vzduchu okolí nelze v temperujících zónách za určitých okolností docílit vysoké vlhkosti vzduchu. <p>Vlhkost vzduchu ve vinotéce zásadně závisí na četnosti otvírání dvířek a době jejich otevření, na teplotě okolí a na vlhkosti vzduchu okolí, na naplnění a na nastavení přístroje.</p>
Deformují se příčky na dřevěných rostech.	<p>Změna objemu v důsledku přijímání vlhkosti nebo vysychání je vlastnost typická pro dřevo. Zvýšená vlhkost vzduchu ve vinotéce způsobuje, že dřevěné díly „pracují“. Tak se dřevěné díly za určitých okolností deformují, mohou vznikat trhliny. Suky a žilkování v dřevě patří k charakteristice dřeva.</p>
Vytváří se plíseň na etiketách lahví vína.	<p>Podle druhu lepidla etiket mohou etikety trochu plesnivět.</p> <ul style="list-style-type: none">■ Plíseň beze zbytku odstraňte. Lahve vína očistěte a odstraňte případné zbytky lepidla.
Na korkových zátkách lahví vína se vytváří bílý povlak.	<p>Krokové zátky jsou zoxidované stykem se vzduchem.</p> <ul style="list-style-type: none">■ Otřete povlak suchou utěrkou. Povlak nemá vliv na jakost vína.









Problém	Příčina a odstranění
<p>Nezazní varovný tón, přestože jsou již delší dobu otevřená dvířka přístroje.</p>	<p>Nejedná se o závadu. Varovný tón byl vypnut v nastavovacím módu. Když chcete akustický alarm opět zapnout:</p> <ul style="list-style-type: none"> ■ Stiskněte . ■ Přejíždějte prstem doleva nebo doprava, dokud se uprostřed nezobrazí . ■ Stiskněte . ■ Zvolte požadovanou hlasitost přejížděním prstu na pruhu segmentů doprava. ■ Stisknutím pruhu segmentů potvrďte požadované nastavení. <p>Při zapnutých varovných a signálních tónech se zobrazuje  orange.</p>

Hlášení na displeji





	Příčina a odstranění
<p>Na displeji svítí , vinotéka nemá žádný chladičí výkon, lze ji však obsluhovat a je funkční vnitřní osvětlení.</p>	<p>Je zapnutý výstavní provoz.</p> <ul style="list-style-type: none"> ■ Stiskněte . ■ Stiskněte . ■ Přejíždějte prstem doleva nebo doprava, dokud se uprostřed nezobrazí . ■ Stiskněte . <p>Po vypnutí výstavního provozu  se vinotéka vypne a musíte ji znovu zapnout.</p>

Odstraňování závad

	Příčina a odstranění
<p>Na displeji se nic nezobrazuje. Je černý.</p>	<p>Je zapnutý režim šabat : je vypnuté vnitřní osvětlení a vinotéka chladí.</p> <ul style="list-style-type: none"> ■ Stiskněte černý displej. <p>Objeví se .</p> <ul style="list-style-type: none"> ■ Stiskněte . <p> svítí oranžově.</p> <ul style="list-style-type: none"> ■ Stiskněte znovu symbol . <p>Když je režim šabat vypnutý, svítí symbol  bíle.</p> <hr/> <p>Displej není správně připojený k vinotéce.</p> <ul style="list-style-type: none"> ■ Byla správně provedena změna směru otvírání dvířek? Zkontrolujte dodatečně ještě jednou konektorové spojení mezi vinotékou a displejem (viz příložený montážní návod). <hr/> <p>Je zapnutý energeticky úsporný režim: pokud se určitou dobu nedotknete displeje, přejde displej do energeticky úsporného režimu a ztmavne.</p>
<p>Na displeji svítí , vinotéka se nedá ovládat.</p>	<p>Je zapnutá blokovácí funkce.</p> <ul style="list-style-type: none"> ■ Vinotéku na chvíli odblokujte nebo úplně vypněte blokovácí funkci (viz kapitola „Úprava nastavení“).
<p>Na displeji svítí , navíc zní signální tón.</p>	<p>Indikátor filtru ActiveAirClean  Vás upozorňuje na nutnost výměny filtru ActiveAirClean.</p> <ul style="list-style-type: none"> ■ Vyměňte filtr ActiveAirClean (viz kapitola „Čištění a ošetřování“, odstavec „Výměna filtru ActiveAirClean“). Potvrďte výměnu filtru ActiveAirClean stisknutím symbolu  na displeji. <p>Symbol  zmizí z displeje.</p>
<p>Na displeji svítí žlutě , navíc zní varovný tón a pomalu bliká vnitřní osvětlení.</p>	<p>Aktivoval se alarm dvířek.</p> <ul style="list-style-type: none"> ■ Stiskněte . <p>Varovný tón utichne,  zhasne a vnitřní osvětlení bude znovu trvale svítit.</p>

	Příčina a odstranění
<p>V některé temperující zóně svítí červeně  , navíc zní varovný tón.</p>	<p>Byl aktivován teplotní alarm, příslušná temperující zóna je v závislosti na nastavené teplotě příliš teplá nebo příliš studená.</p> <p>■ Stiskněte  .</p> <p>Zhasne   a utichne varovný tón.</p> <p>Na ukazateli teploty příslušné temperující zóny asi 1 minutu bliká nejvyšší teplota, jaká v temperující zóně dosud panovala. Potom ukazatel teploty přejde na aktuální teplotu v temperující zóně.</p> <p>Blikající zobrazení teploty můžete předčasně zrušit:</p> <p>■ Stiskněte ukazatel teploty temperující zóny.</p> <p>Zobrazená nejvyšší teplota se vymaže. Potom se na ukazateli teploty opět objeví skutečná okamžitá teplota temperující zóny.</p> <p>■ Zrušte stav alarmu.</p>
<p>Na displeji svítí červeně  a navíc zní varovný tón.</p>	<p>Je indikován výpadek sítě: teplota ve vinotéce v posledních dnech nebo hodinách stoupla příliš vysoko vinou výpadku sítě nebo přerušení proudu.</p> <p>■ Stiskněte .</p> <p>Zhasne  a utichne varovný tón.</p> <p>Na ukazateli teploty asi 1 minutu bliká nejvyšší teplota, jaká dosud panovala ve vinotéce. Potom ukazatel teploty přejde na aktuální teplotu.</p> <p>Blikající zobrazení teploty můžete předčasně zrušit:</p> <p>■ Stiskněte ukazatel teploty.</p> <p>Zobrazená, nejvyšší teplota se vymaže. Potom se na ukazateli teploty opět objeví skutečná okamžitá teplota. Vinotéka pak pracuje dále s posledním nastavením teploty.</p> <p>■ Zrušte stav alarmu.</p>

Odstraňování závad

	Příčina a odstranění
Na displeji svítí červeně , případně se zobrazuje chybový kód F s číslicemi. Navíc zazní varovný tón.	<p>Vyskytuje se porucha.</p> <ul style="list-style-type: none">■ Vypněte varovný tón stisknutím  na displeji.■ Zavolejte servisní službu. <p>Pro nahlášení poruchy budete k zobrazenému chybovému kódu potřebovat také označení modelu a sériové číslo své vinotéky. Tyto informace si můžete nechat hned zobrazit:</p> <ul style="list-style-type: none">■ Stiskněte za tím účelem na displeji . <p>Na displeji se zobrazí potřebné údaje o přístroji.</p> <p>Potvrzením pomocí  opustíte zobrazení informací a znovu se Vám zobrazí chybový kód.</p> <p>Vinotéku můžete vypnout také přímo ze zobrazení chyby.</p> <hr/> <p>Zobrazuje se chyba přístroje: tento údaj má vždy přednost a ukončí každé nastavování, které právě provádíte.</p> <p>Chyba přístroje se zobrazuje přednostně před existujícím alarmem dvířek nebo teplotním alarmem.</p>

Vnitřní osvětlení









 Nebezpečí úrazu elektrickým proudem při odhalených součástech pod napětím.

Když sundáte kryt světla, můžete se dostat do styku se součástmi pod napětím. Neodstraňujte kryt světla. LED osvětlení smí vyměňovat a opravovat výhradně servisní služba.

 Nebezpečí úrazu LED osvětlením.

Toto osvětlení odpovídá skupině rizika RG 2. Když je vadný kryt, může dojít k poranění očí.

Při poškozeném krytu lampy se nedívejte optickými nástroji (lupou apod.) z bezprostřední blízkosti do osvětlení.

Problém	Příčina a odstranění
Nefunguje vnitřní osvětlení.	Vinotéka není zapnutá. ■ Zapněte vinotéku.
	Je zapnutý režim šabat  : displej je černý a vinotéka chladí. ■ Stiskněte černý displej. Objeví se  . ■ Stiskněte  .  svítí oranžově. ■ Stiskněte znovu symbol  . Když je režim šabat vypnutý, svítí  bíle.
	Vnitřní osvětlení se asi po 15 minutách, kdy byla otevřená dvířka přístroje, automaticky vypne kvůli přehřátí. Pokud důvodem není toto, vyskytuje se porucha. ■ Zavolejte servisní službu.
Vnitřní osvětlení svítí i při zavřených dvířkách přístroje.	Nejedná se o závadu. Je zapnuté prezentační světlo. ■ Pro vypnutí prezentačního světla stiskněte sensorové tlačítko prezentačního světla  na displeji. Sensorové tlačítko  již nesvítí oranžově.
Vnitřní osvětlení pomalu bliká.	Nejedná se o závadu. Byl aktivován alarm dvířek a s varovným tónem pomalu bliká vnitřní osvětlení.

Odstraňování závad

Příčiny hluků

Vinotéka vydává za provozu různé provozní zvuky.
Při malém chladicím výkonu pracuje vinotéka energeticky úsporně, ale déle. Hlasitost je nižší.
Při velkém chladicím výkonu se potraviny rychleji vychladí.
Hlasitost je vyšší.

Normální zvuky	Jak vznikají?
prskání, syčení	Je vstřikováno chladivo do chladicího okruhu.
bublání, klokotání, bzučení	Trubkami protéká chladivo.
brum	Vinotéka chladí.
klepání	Termostat zapíná nebo vypíná kompresor.
cvrlikání, šum	Běží ventilátor.
lupání	Ve vinotéce se rozpínají materiály.
chrastění	Jsou aktivní ventily nebo klapky.
srkání (vinotéky s tlumičem zavírání dvířek)	Otvírají se nebo zavírají dvířka přístroje s tlumičem zavírání.

Uvědomte si, že zvukům od kompresoru nebo proudění v chladicím okruhu se nedá zabránit.

Zvuky	Příčina a odstranění
vibrace, klepání, řinčení	Vinotéka nestojí rovně. Vyrovnajte vinotéku pomocí vodováhy. Použijte na to stavěcí nohy pod vinotékou.
	Vinotéka se dotýká jiného nábytku nebo přístrojů. Odsuňte vinotéku.
	Vyklájí se nebo vážnou dřevěné nebo kovové rošty. Zkontrolujte vyjímatelné díly a případně je znovu nasaďte.
	Navzájem se dotýkají lahve nebo nádoby. Odsuňte lahve nebo nádoby trochu od sebe.
	Na zadní stěně přístroje ještě visí přepravní držák kabelu (dle modelu). Odstraňte přepravní držák kabelu.

Na www.miele.com/service obdržíte informace k samostatnému odstranění poruch a k náhradním dílům Miele.

Kontakt při závadách

Při závadách, které nedokážete odstranit sami, podejte prosím zprávu například Vašemu specializovanému prodejci Miele nebo servisní službě Miele.

Servisní službu Miele si můžete vyžádat online na www.miele.com/service. Kontaktní údaje servisní služby Miele najdete na konci tohoto dokumentu.

Servisní služba vyžaduje označení modelu a výrobní číslo (Fabr./SN/Nr.). Oba údaje naleznete na typovém štítku ve vnitřním prostoru přístroje nebo dle modelu v nastavovacím módu pod informace **i**.

Databáze EPREL

Od 1. března 2021 lze nalézt informace k označování energetické spotřeby a požadavkům na ekologický design v evropské databázi produktů (EPREL). Databázi produktů získáte na <https://eprel.ec.europa.eu/>. Zde budete vyzváni, abyste zadali označení modelu.

Označení modelu naleznete na typovém štítku ve vnitřním prostoru přístroje nebo dle modelu v nastavovacím módu pod informace **i**.

Miele		XXXXXXXX ← Nr. XX/XXXXXXXXXX.	
<small>WEINTEMPERATURSCHRANK-INTERIORECH-MODELL MULTITEMPERATURE WINE STORAGE CABINET-INTERIORWORKTOP ARMOIRE DE MISE EN TEMP. DES VINS/MOD. ENCASTRABLE SOUS PLAN ARMARIO P. ACIONACION/INT. VINGOS/MODEN/POTREBAJO ENCIMERA БИРНИК У ТЕМПЕРИТУРИ ЗА ВИНО</small>			
<small>Klasse/Class Classe/Classe SN-ST</small>	<small>Ap-Type/AP-Type AP-Type/AP-Tipo</small>	<small>Bruttetotal/Gross Capacity Volume Brut/Capacitat Bruta XXXX l</small>	<small>Gefriervermögen/Freezing Capacity Pouvoir de Congel./Capac.Comoestadora</small>
<small>Nutzinhalt Net Capacity Volume Utile Capac. Util</small>	<small>Ges / K / G / WINE / KALT Tot / R / F / WINE / CHILL Tot / R / C / WINE / CHILL</small>	<small>R600a: XXg</small>	

Záruka

Záruční doba činí 2 roky.

Záruční podmínky se řídí platnými právními předpisy. Informace k záručním podmínkám naleznete na www.miele.cz.

Příslušenství k dokoupení

Univerzální utěrka z mikrovlákna

Utěrka z mikrovlákna pomáhá při odstraňování otisků prstů a mírných znečištění na nerezových čelech, panelech přístrojů, oknech, nábytku, oknech aut atd.

Sada utěrek MicroCloth

Sada utěrek MicroCloth se skládá z univerzální utěrky, utěrky na sklo a utěrky pro dosažení vysokého lesku. Utěrky jsou zvláště odolné proti roztržení a opotřebení. Díky svým velmi jemným mikrovláknům dosahují utěrky vysokého čistícího výkonu.

MicroCloth HyClean

MicroCloth HyClean je univerzální antibakteriální utěrka, zvláště odolná proti roztržení a opotřebení. Lze ji používat navlhčenou i suchou, s čistícím prostředkem nebo bez něho.

Filtr Active AirClean

Filtr Active AirClean mezi temperujícími zónami zajišťuje optimální výměnu vzduchu a tím jeho vysokou kvalitu.

Montážní sada Side-by-side

Pro umístění své vinotéky způsobem „side-by-side“ s dalším chladicím přístrojem/vinotékou budete potřebovat montážní sadu Side-by-side.

Příslušenství k dokoupení si můžete objednat v internetovém obchodě Miele. Tyto produkty obdržíte také prostřednictvím servisní služby Miele (viz konec tohoto návodu k obsluze) a u svého specializovaného prodejce Miele.

Místo instalace

 Nebezpečí poškození vysokou vlhkostí vzduchu.

Při vysoké vlhkosti vzduchu se může vysrážet kondenzát na vnějších plochách vinotéky.

Tato kondenzační voda může vést ke korozi na vnějších stěnách přístroje.

Umístěte vinotéku v suché nebo klimatizované místnosti s dostatečným větráním.

Po umístění se přesvědčte, že se správně zavírají dvířka přístroje a byly dodrženy uvedené větrací a odvětrávací profily.

 Nebezpečí požáru a poškození zařízeními vydávajícími teplo.

Zařízení vydávající teplo se mohou vznítit a zapálit vinotéku.

Nestavte na vinotéku zařízení vydávající teplo, jako jsou např. malé pečicí trouby, dvouplotýnkové vařiče nebo toastovače.

 Nebezpečí požáru a poškození přístroje otevřenými plameny.

Otevřené plameny mohou vinotéku zapálit.

Nepřibližujte se k vinotéce s otevřenými plameny jako například svíčkou.

Vhodná je suchá místnost, kterou lze dobře větrat.

Při volbě místa instalace myslete pro-
sím na to, že pokud vinotéku postavíte
v bezprostřední blízkosti topení, spo-
ráku nebo jiného zdroje tepla, vzroste
její spotřeba elektrické energie.

Vyhýbejte se přímému slunečnímu zá-
ření.

Čím vyšší je teplota okolí, tím déle běží
kompresor a tím vyšší je spotřeba elek-
trické energie.

Při umístování vinotéky kromě toho
dbejte následujícího:

- Zásuvka musí být umístěná mimo ob-
last zadní strany přístroje a v případě
nouze musí být snadno přístupná.
- Síťová zástrčka ani přívodní síťový
kabel se nesmí dotýkat zadní strany vi-
notéky, protože by se mohly poškodit
jejími vibracemi.
- K zásuvkám v oblasti zadní strany
přístroje se nesmí připojovat ani jiná
zařízení.
- Dbejte na to, aby se při umístování vi-
notéky nepřiskřípl nebo nepoškodil
přívodní síťový kabel.
- Vícenásobné zásuvky nebo rozvodné
lišty stejně jako jiná elektronická za-
řízení (jako např. transformátory pro
halogenové žárovky) nesmí být
umístovány a provozovány v prostoru
zadní strany přístroje.
- Podlaha v místě instalace musí být
vodorovná, rovná a musí být ve stejné
výšce jako podlaha okolo.

Instalace

Klimatická třída

Vinotéka je koncipována pro určitou klimatickou třídu (rozsah teplot okolí), jejíž meze musí být dodrženy. Klimatická třída je uvedena na typovém štítku uvnitř vinotéky.

Klimatická třída	Teplota okolí
SN	10 až 32 °C
N	16 až 32 °C
ST	16 až 38 °C
T	16 až 43 °C
SN-ST	10 až 38 °C
SN-T	10 až 43 °C

Nižší teplota okolí vede k delší době nečinnosti kompresoru, takže vinotéka za určitých okolností nedokáže udržet potřebnou teplotu.

Požadavky na větrání a odvětrávání

 Nebezpečí požáru a poškození v důsledku nedostatečného větrání. Při nedostatečném větrání vinotéky se častěji zapíná kompresor a běží delší dobu. To vede ke zvýšené spotřebě elektrické energie a ke zvýšené provozní teplotě kompresoru, což může mít za následek jeho poškození. Dbejte na dostatečné větrání a odvětrání vinotéky. Bezpodmínečně dodržujte uvedené větrací a odvětrávací profily. Větrací a odvětrávací profily nesmí být zakryty nebo zastavěny. Kromě toho musí být pravidelně čištěny od prachu.

Vzduch u zadní stěny vinotéky se ohřívá. Proto musí být zajištěno bezvadné vedení vzduchu (viz odstavec „Rozměry přístroje“).

Umístění několika vinoték/chladicích přístrojů

 Nebezpečí poškození kondenzátem na venkovních stěnách přístroje. Při vysoké vlhkosti vzduchu se může vysrážet kondenzát mezi venkovními stěnami vinoték a vést ke korozi. Zásadně nestavte **žádnou** vinotéku **přímo** vedle dalších vinoték/chladicích přístrojů. Mezi vinotékami/chladicími přístroji musí být dodržen odstup nejméně 70 mm.

Vaši vinotéku však lze s určitými modely, které mají v boční stěně zabudované topení, umístit „side-by-side“.

Tip: Informujte se u Vašeho specializovaného prodejce, jaké kombinace jsou s Vaší vinotékou možné.

Změna směru otvírání dvířek

Vinotéka se dodává s pravými dvířky. Pokud potřebujete levá dvířka, musíte přestavět směr otvírání dvířek (viz příložený montážní návod).

Tip: Pro ochranu dvířek přístroje a svojí podlahy před poškozením během provádění změny směru otvírání dvířek rozprostřete na podlaze před vinotékou vhodnou podložku.

 Nebezpečí úrazu a poškození přístroje součástmi pod napětím. Při provádění změny směru otvírání dvířek se dostanete do styku se součástmi pod napětím. Než budete provádět změnu směru otvírání dvířek, vytáhněte síťovou zástrčku.

 Nebezpečí úrazu a poškození přístroje v důsledku vysoké hmotnosti dvířek. Pokud změnu směru otvírání dvířek provádí jediná osoba, hrozí zvýšené nebezpečí úrazu a poškození. Změnu směru otvírání dvířek provádějte bezpodmínečně s pomocníkem.

Montáž přiložených distančních stěnových opěrek

Používejte distanční stěnové opěrky, abyste dosáhli deklarované spotřeby elektrické energie a zabránili vytváření kondenzátu při vysoké teplotě okolí. S namontovanými distančními stěnovými opěrkami se zvětší hloubka vinotéky asi o 15 mm.

Pokud distanční stěnové opěrky nepoužijete, nebude to mít vliv na funkčnost vinotéky. Při menší vzdálenosti od stěny se ovšem nepatrně zvýší spotřeba elektrické energie.

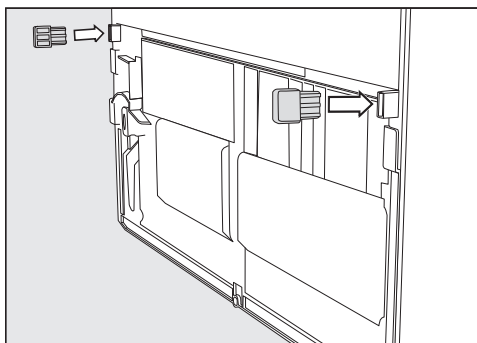

- Namontujte distanční stěnové opěrky na zadní straně vinotéky vlevo dole a vpravo dole.

Umístění vinotéky

⚠ Nebezpečí úrazu a poškození převržením vinotéky.
Pokud vinotéku umísťuje jediná osoba, hrozí zvýšené nebezpečí úrazu a poškození.
Vinotéku umísťujte bezpodmínečně s pomocníkem.

⚠ Nebezpečí poškození a poranění narážením dvířek přístroje.
Dvířka přístroje mohou narážet na stěnu místnosti a poškodit se tím. U prosklených dvířek může vést poškozené sklo k úrazům.
Chraňte dvířka přístroje před narážením, např. plastovými dorazy na stěně místnosti.

⚠ Nebezpečí poškození podlahy.
Posouvání vinotéky může vést k poškození podlahy.
Na choulolistivých podlahách posouvejte vinotéku opatrně.

Pro snadnější umístění vinotéky jsou na její zadní straně nahoře přepravní úchyty a dole přepravní kolečka.

Tip: Vinotéku umísťujte jen nenaplněnou.

- Umísťte vinotéku hned co nejbližší stanovenému místu instalace.
- Připojte vinotéku k elektrické síti podle popisu v kapitole „Instalace“, odstavec „Elektrické připojení“.
- Přemísťte vinotéku opatrně na stanovené místo instalace.
- Postavte vinotéku distančními stěnovými opěrkami (pokud jsou namontované) nebo zadní stranou přímo ke zdi.

Vyrovnění vinotéky

⚠ Nebezpečí poškození a úrazu při vypadnutí dvířek přístroje nebo převrácení vinotéky.

Pokud doplňková stavěcí noha na spodním uchycení dvířek nedosedá správně na zem, mohou vypadnout dvířka přístroje nebo se vinotéka může převrátit.

Přiloženým plochým klíčem stavěcí nohu vyšroubujte, aby dosedla na zem.

Potom nohu vyšroubujte o další čtvrt otáčky.

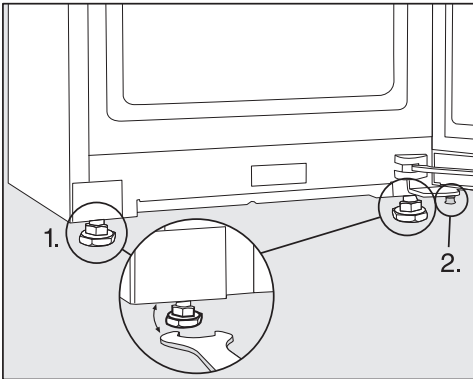

■ Vyrovnejte vinotéku pomocí vodováhy a přiloženého plochého klíče a podepřete dvířka přístroje.

1. Nastavte přední stavěcí nohy.
2. Vyšroubujte doplňkovou stavěcí nohu tolik, aby dosedla na zem. Potom nohu vyšroubujte o další čtvrt otáčky.

Vestavba vinotéky do kuchyňské linky

Vinotéka může být obestavěna kuchyňskými skříněmi.

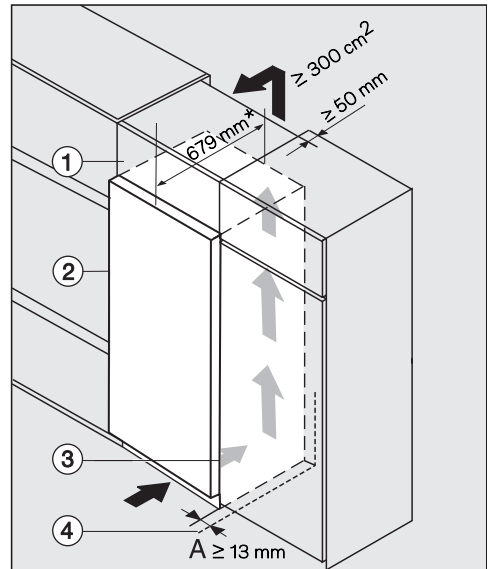

- ① nastavná skříňka
- ② vinotéka, hloubka dvířek = 75 mm
- ③ kuchyňská skříň
- ④ stěna

* U vinoték s namontovanými distančními stěnovými opěrkami se hloubka přístroje zvětší asi o 15 mm.

Instalace

 Nebezpečí požáru a poškození v důsledku nedostatečného větrání. Při nedostatečném větrání vinotéky se častěji zapíná kompresor a běží delší dobu. To vede ke zvýšené spotřebě elektrické energie a ke zvýšené provozní teplotě kompresoru, což může mít za následek jeho poškození. Dbejte na dostatečné větrání a odvětrání vinotéky. Bezpodmínečně dodržujte uvedené větrací a odvětrávací profily. Větrací a odvětrávací profily nesmí být zakryty nebo zastavěny. Kromě toho musí být pravidelně čištěny od prachu.

Čím větší je odvětrávací profil, tím energeticky úsporněji pracuje kompresor.

- Postavte vinotéku vedle kuchyňské skříně ③.
- Čelní stěna přístroje musí být nejméně o hloubku dvířek předsazená oproti čelu kuchyňské skříně. Díky tomu budete moci bezvadně otvírat a zavírat dvířka přístroje.
- Při umístění vinotéky u stěny ④ je na straně pantů mezi stěnou ④ a vinotékou ② nutný odstup (A).
- Pro výškové vyrovnání vinotéky s kuchyňskou linkou lze nad vinotékou namontovat odpovídající nastavnou skříňku ①.

Po celé šířce nastavné skřínky musí být k dispozici odtahový kanál hloubky 50 mm.

Odvětrávací profil pod stropem místnosti musí činit nejméně 300 cm², aby byl možný nerušený odtah zahřátého vzduchu.

Rozměry přístroje

Instalační rozměry/horní pohled

Všechny rozměry jsou uvedeny v mm.

Správná funkce vinotéky bude zajištěna, když budete udržovat volné uvedené větrací a odvětrávací profily.

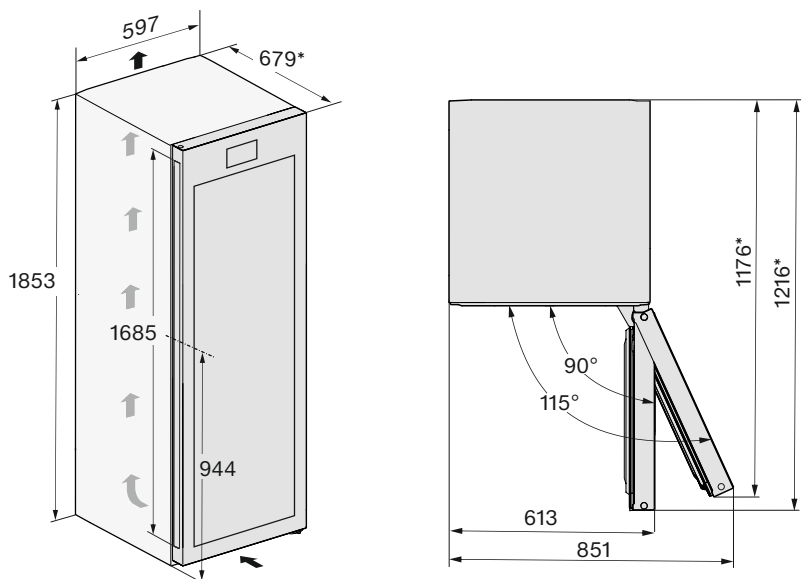

* Rozměr bez namontovaných distančních stěnových opěrek. Použijete-li přiložené distanční stěnové opěrky, zvětší se hloubka přístroje o 15 mm.

Instalace

Instalační rozměry/horní pohled, Side-by-Side

Další informace najdete v této kapitole v odstavci „Umístění několika vinoték/chladicích přístrojů“ a v montážním návodu, který je přiložený k montážní sadě Side-by-Side.

Všechny rozměry jsou uvedeny v mm.

Správná funkce vinoték/chladicích přístrojů bude zajištěna, když budete udržovat volné uvedené větrací a odvětrávací profily.

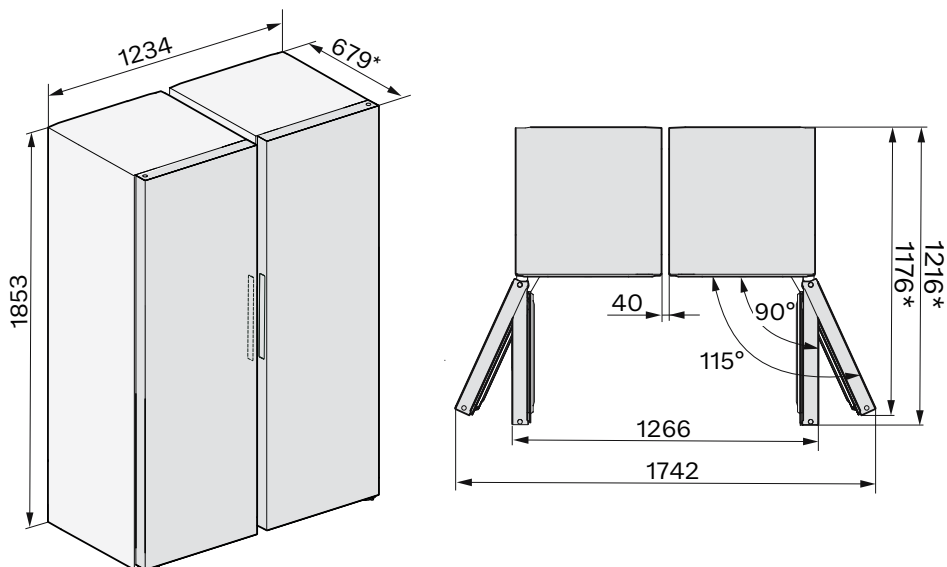

* Rozměr bez namontovaných distančních stěnových opěrek. Použijete-li přiložené distanční stěnové opěrky, zvětší se hloubka přístroje o 15 mm.

Přípojky

Všechny rozměry jsou uvedeny v mm.

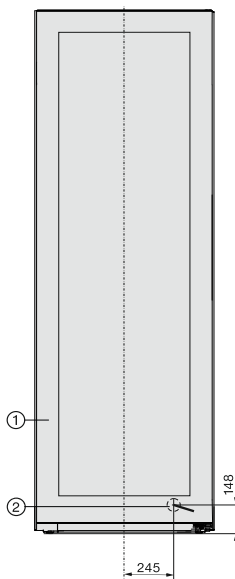

① pohled zepředu

② přívodní síťový kabel, délka = 2 000 mm

Delší přívodní síťový kabel je k dostání u servisní služby Miele.

Instalace

Elektrické připojení

Vinotéka se smí připojovat výhradně přiloženým přívodním síťovým kabelem k zásuvce s ochranným kontaktem.

Vinotéku umístěte tak, aby byla volně přístupná zásuvka. Pokud zásuvka není volně přístupná, tak zajistěte, aby v místě instalace bylo k dispozici zařízení odpojovací všechny póly.

 **Nebezpečí požáru v důsledku přehřátí.**

Provoz vinotéky na rozbočovacích vícenásobných zásuvkách a prodlužovacích kabelech může vést k přetížení kabelů.

Z bezpečnostních důvodů nepoužívejte rozdvojky a prodlužovací kabely.

Připojení, instalace a bezpečnostní opatření musí být v souladu s příslušnými normami: ČSN EN 60 335.

Z bezpečnostních důvodů doporučujeme v domovní instalaci příslušné pro elektrické připojení vinotéky použití proudového chrániče (RCD) typu .

Poškozený přívodní síťový kabel smí být nahrazen pouze speciálním kabelem stejného typu (k dostání u servisní služby Miele). Z bezpečnostních důvodů smí výměnu provádět jen kvalifikovaný pracovník nebo servisní služba Miele.

O jmenovitém příkonu a příslušném jistění informuje tento návod k obsluze nebo typový štítek. Srovnajte tyto údaje s parametry elektrické přípojky v místě instalace. V případě pochybností se zeptejte kvalifikovaného elektrikáře.

Občasný nebo trvalý provoz na soběstačném nebo se sítí nesynchronizovaném zařízení pro napájení elektrickou energií (jako např. ostrovní sítě, záložní systémy) je možný. Předpokladem provozu je, aby u zařízení pro napá-

jení energií byly dodrženy specifikace normy EN 50160 nebo srovnatelné. Bezpečnostní opatření stanovená pro domovní instalaci a pro tento výrobek Miele musí být co do své funkce a způsobu práce zajištěna i v ostrovním provozu nebo v provozu nesynchronizovaném se sítí nebo být v instalaci nahrazena rovnocennými opatřeními. Jak je popsáno například v aktuálním vydání VDE-AR-E 2510-2.

Připojovací rozměry

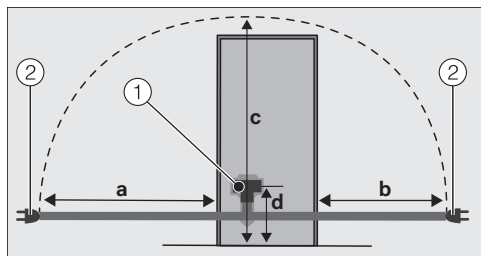

Zadní strana chladicího přístroje/vinotéky

- ① zástrčka přístroje
- ② síťová zástrčka

a	b	c	d
1 800 mm	1 400 mm	2 100 mm	200 mm

Připojení vinotéky

- Zasuňte zástrčku přístroje.

Dbejte na to, aby byla zástrčka přístroje správně zaklapnutá.

- Zasuňte síťovou zástrčku vinotéky do zásuvky.

Vinotéka je nyní připojená k elektrické síti.

Prohlášení o shodě

Miele tímto prohlašuje, že tato vinotéka odpovídá směrnici 2014/53/EU.

Úplný text prohlášení o shodě EU je k dispozici na následující internetové adrese:

- www.miele.cz
- Servis, vyžádání informací, návody k obsluze na <https://miele.cz/navody> uvedením názvu výrobku nebo výrobního čísla

Kmitočtové pásmo	2,4000 GHz – 2,4835 GHz
------------------	-------------------------

Maximální vysílací výkon < 100 mW

Pro obsluhu a řízení komunikačního modulu využívá Miele vlastní nebo jiné softwarové aplikace, na které se nevztahují licenční podmínky platné pro tzv. otevřený software. Tyto aplikace nebo softwarové komponenty jsou chráněny autorským právem. Je nutné respektovat pravomoci společnosti Miele a třetích stran, vyplývající z autorského práva.

Součástí komunikačního modulu integrovaného v přístroji jsou také softwarové komponenty, které jsou v rámci licenčních podmínek upravujících otevřený software předávány dále. Obsažené komponenty s otevřeným zdrojovým kódem spolu příslušnými údaji o autorských právech, kopiemi aktuálně platných licenčních podmínek a případné další informace jsou dostupné lokálně prostřednictvím IP adresy a internetového prohlížeče ([http\[s\]://<ip adresa>/Licenses](http[s]://<ip adresa>/Licenses)). Úpravy poprodejních záruk licenčních podmínek pro komponenty s otevřeným zdrojovým kódem vymezené na tomto místě platí jen ve vztahu k příslušným držitelům práv.

Miele spol. s r.o.
Holandská 4, 639 00 Brno
Tel.: 543 553 111-3
Fax: 543 553 119
Servis-tel.: 543 553 741-5
E-mail: info@miele.cz
Internet: www.miele.cz

Servisní služba Miele
příjem servisních zakázek
800 MIELE1
(800 643531)

Miele & Cie. KG
Carl-Miele-Straße 29
33332 Gütersloh
Německo

KWTS 4785 ...

cs-CZ

M.-Nr. 12 547 520 / 00