

## Návod k obsluze a montáži Parní trouba s funkcí mikrovlny

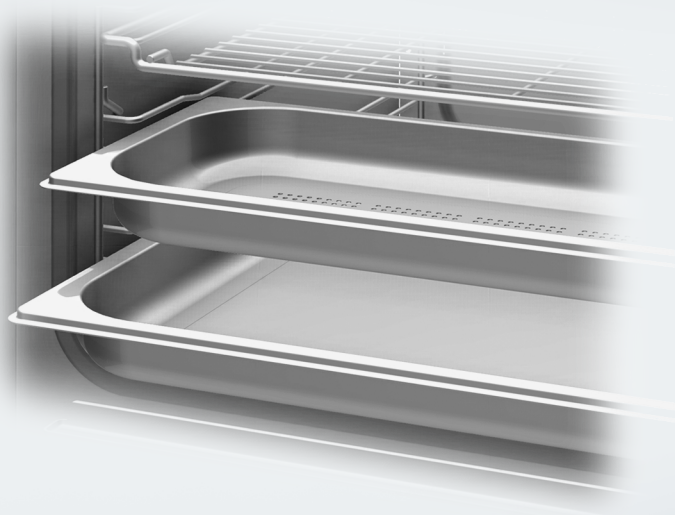

Před umístěním, instalací a uvedením přístroje do provozu si **bezpodmínečně** přečtěte tento návod k obsluze a montáži.  
Ochráníte tak sebe a zabráníte škodám.

# Obsah

---

<b>Bezpečnostní pokyny a varovná upozornění</b> .....	7
<b>Váš příspěvek k ochraně životního prostředí</b> .....	19
<b>Popis přístroje</b> .....	20
Parní trouba .....	20
Dodávané příslušenství .....	21
<b>Ovládací prvky</b> .....	23
Tlačítko zap./vyp. ....	24
Snímač přiblížení .....	24
Senzorová tlačítka .....	25
Dotykový displej .....	27
Symboly .....	28
<b>Princip ovládání</b> .....	29
Volba položky menu .....	29
Listování .....	29
Opuštění úrovně menu .....	29
Změna hodnoty nebo nastavení .....	29
Změna nastavení ve výběrovém seznamu .....	29
Zadávání čísel pomocí číslicového válečku .....	29
Zadávání čísel pomocí bloku číslic .....	29
Změna nastavení pruhem segmentů .....	30
Zadávání písmen .....	30
Zobrazení kontextového menu .....	30
Přesouvání záznamů .....	30
Zobrazení stahovacího menu .....	31
Zobrazení Náповěda .....	31
Aktivace funkce MobileStart .....	31
<b>Popis funkce</b> .....	32
Režim příprava v páře .....	32
Zásobník na vodu .....	32
Teplota .....	32
Doba přípravy .....	32
Zvuky .....	32
Fáze rozehtátí .....	33
Fáze vaření .....	33
Redukce páry .....	33
Mikrovlnný provoz .....	34
Princip funkce .....	34
Výběr nádobí .....	34
Skleněná miska .....	39
Osvětlení ohřevného prostoru .....	39

<b>První uvedení do provozu</b> .....	40
Miele@home .....	40
Základní nastavení.....	41
První čištění parní trouby.....	42
Prizpůsobení bodu varu .....	43
<b>Nastavení</b> .....	44
Přehled nastavení.....	44
Vyvolání menu „Nastavení“ .....	47
Jazyk ▾ .....	47
Denní čas.....	47
Datum .....	48
Osvětlení.....	48
Spouštěcí obrazovka.....	48
Displej.....	49
Hlasitost .....	50
Jednotky.....	50
Quick-MV .....	51
Popcorn .....	51
Udržování teploty .....	52
Redukce páry .....	52
Navrhované teploty .....	53
Navrhované výkony .....	53
Tvrdost vody .....	54
Senzor přiblížení .....	55
Zabezpečení.....	56
Rozpozn. čelní str. nábytku .....	57
Miele@home .....	57
Vzdálené ovládání .....	58
Aktivace funkce MobileStart .....	58
SuperVision .....	59
Remote Update .....	60
Verze softwaru .....	61
Právní informace.....	61
Prodejce .....	61
Nastavení z výroby .....	61
<b>Alarm + kuch. budík</b> .....	62
Používání funkce Alarm .....	62
Používání funkce Kuchyňský budík.....	63
<b>Hlavní menu a submenu</b> .....	64

# Obsah

---

<b>Obsluha</b> .....	66
Změna hodnot a nastavení pro přípravu pokrmu .....	67
Změna teploty .....	67
Změna mikrovlnného výkonu .....	68
Nastavení dob přípravy .....	68
Změna nastavených dob přípravy .....	69
Zrušení nastavených dob přípravy .....	69
Přerušení přípravy pokrmu v provozních způsobech s mikrovlnou .....	69
Přerušení přípravy pokrmu v provozních způsobech s párou .....	69
Stornování přípravy pokrmu .....	70
Změna provozního způsobu .....	70
<b>Quick-MV a Popcorn</b> .....	71
Quick-MV .....	71
Popcorn .....	71
<b>K přípravě v páře je důležité vědět</b> .....	72
Zvláštnosti přípravy v páře .....	72
Varné nádobí .....	72
Skleněná miska .....	72
Výšková úroveň .....	73
Hluboce zmrazené potraviny .....	73
Teplota .....	73
Doba přípravy .....	73
Vaření s tekutinami .....	73
Vlastní recepty .....	73
<b>Příprava v páře</b> .....	74
ECO příprava v páře .....	74
Informace k tabulkám přípravy .....	74
Zelenina .....	75
Ryby .....	78
Maso .....	81
Rýže .....	83
Obilniny .....	84
Nudle/těstoviny .....	85
Knedlíky .....	86
Luštěniny, sušené .....	87
Slepičí vejce .....	89
Ovoce .....	90
Uzeniny .....	90
Korýši .....	91
Mušle .....	92
Příprava menu – manuální .....	93

<b>Sous-vide</b> .....	95
<b>Speciální použití</b> .....	103
Ohřívání párou .....	103
Rozmrazování párou.....	106
Blanšírování .....	109
Zavařování.....	109
Kynutí těsta.....	112
Dezinfekce nádobí .....	112
Příprava menu – automaticky.....	113
Nahřívání vlhkých ubrousků/ručníků .....	114
Rozpouštění želatiny .....	114
Rozpouštění medu .....	115
Rozpouštění čokolády.....	115
Výroba jogurtu .....	116
Škvaření sádla .....	117
Dušení cibule.....	117
Odšťavňování .....	118
Loupání potravin.....	119
Konzervování jablek .....	119
Příprava vaječné zavářky.....	119
<b>Rychlá příprava</b> .....	120
Příprava brambor ve slupce (na salát).....	121
Příprava rýže.....	122
<b>Rozmrazování a ohřívání mikrovlnou</b> .....	123
Rozmrazování.....	124
Ohřev .....	128
<b>Automatické programy</b> .....	133
Kategorie .....	133
Používání automatických programů .....	133
Vyhledávání .....	134
<b>MyMiele</b> .....	135
<b>Vlastní programy</b> .....	136
<b>Informace pro zkušební ústavy</b> .....	139
<b>Čištění a ošetřování</b> .....	142
Čištění čelní stěny parní trouby .....	143
Čištění ohřevného prostoru .....	143
Čištění zásobníku na vodu .....	144

# Obsah

---

Příslušenství .....	144
Čištění postranních mřížek .....	145
Ošetřování .....	145
Odvápnění parní trouby .....	145
Odmočení .....	146
<b>Co udělat, když ...</b> .....	147
<b>Příslušenství k dokoupení</b> .....	152
<b>Servisní služba</b> .....	153
Kontakt při závadách .....	153
Záruka .....	153
<b>Instalace</b> .....	154
Bezpečnostní pokyny pro vestavbu .....	154
Rozměry pro vestavbu .....	155
Vestavba do vysoké skříně .....	155
Vestavba do spodní skříně .....	156
Boční pohled .....	157
Připojení a větrání .....	158
Vestavba parní trouby .....	159
Elektrické připojení .....	160
<b>Prohlášení o shodě</b> .....	162
<b>Autorská práva a licence</b> .....	163

## Bezpečnostní pokyny a varovná upozornění

Parní trouba s mikrovlnou se pro zjednodušení v návodu nadále označuje jen jako parní trouba.

Tato parní trouba splňuje předepsané bezpečnostní předpisy. Neodborné používání však může vést k poranění osob a věcným škodám.

Než parní troubu uvedete do provozu, přečtěte si pozorně návod k obsluze a montáži. Obsahuje důležité pokyny pro montáž, bezpečnost, používání a údržbu. Tím ochráníte sebe a zabráníte škodám na parní troubě.

Podle normy IEC/EN 60335-1 upozorňuje Miele výslovně na to, že je bezpodmínečně nutné přečíst si a dodržovat kapitolu věnovanou instalaci parní trouby a bezpečnostní pokyny a varovná upozornění.

Miele neodpovídá za škody, které vzniknou v důsledku nedbání těchto pokynů.

Návod k obsluze a montáži uschovejte a předejte ho případnému novému majiteli.

# Bezpečnostní pokyny a varovná upozornění

---

## Používání ke stanovenému účelu

- ▶ Tato parní trouba je určena výhradně k používání v domácnosti a v prostorách podobných domácnostem.
- ▶ Tato parní trouba není určena k používání venku.
- ▶ Používejte parní troubu výhradně v rámci domácnosti k přípravě v páře, rozmrazování, ohřevu a přípravě potravin. Všechny ostatní způsoby použití jsou nepřipustné.
- ▶ Nebezpečí požáru v důsledku vznětlivých materiálů.  
Když sušíte vznětlivé materiály v mikrovlnném provozu, vypařuje se vlhkost, kterou obsahují. Materiály se tím mohou vysušit a samy vznítit.  
Parní troubu nikdy nepoužívejte k uchovávání a sušení vznětlivých materiálů.
- ▶ Osoby, které kvůli svým fyzickým, smyslovým nebo duševním schopnostem nebo kvůli své nezkušenosti nebo neznalosti nejsou schopné parní troubu samy bezpečně obsluhovat, musí být při obsluze pod dozorem.  
Tyto osoby smí parní troubu používat bez dozoru jen tehdy, pokud jim byla její obsluha vysvětlena tak, že ji dokážou obsluhovat bezpečně. Musí být schopné rozpoznat a chápat možná nebezpečí vyplývající z chybné obsluhy.
- ▶ Kvůli zvláštním požadavkům (například ohledně teploty, vlhkosti, chemické odolnosti, odolnosti proti otěru a vibrací) jsou v ohřevném prostoru vestavěny speciální žárovky. Tyto speciální žárovky smí být používány jen ke stanovenému účelu. Nejsou vhodné pro osvětlení místnosti. Výměnu smí provádět jen kvalifikovaný pracovník pověřený společností Miele nebo servisní služba Miele.



## Děti v domácnosti

- ▶ Používejte zablokování zprovoznění, aby děti nemohly parní troubu nestřeženě zapnout.
- ▶ Děti mladší osmi let se nesmí samy bez dozoru pohybovat v blízkosti parní trouby.
- ▶ Děti starší než osm let smí parní troubu obsluhovat bez dozoru jen tehdy, když jim byla vysvětlena tak, že ji mohou obsluhovat bezpečně. Děti musí být schopné rozpoznat a chápat možná nebezpečí v případě chybné obsluhy.
- ▶ Děti nesmí parní troubu čistit nebo provádět její údržbu bez dozoru.
- ▶ Dávejte pozor na děti, které se zdržují v blízkosti parní trouby. Nikdy jim nedovolte, aby si s parní troubou hrály.
- ▶ Nebezpečí udušení obalovým materiálem. Děti by si mohly hrát s obalovým materiálem, např. fólií, mohly by se do ní balit nebo si ji dávat přes hlavu a udusit se.  
Obalový materiál uchovávejte mimo dosah dětí.
- ▶ Nebezpečí poranění párou a horkými povrchy. Pokožka dětí reaguje citlivěji na vysoké teploty než pokožka dospělých. Za provozu vystupuje pára z výstupu výparů. Zahřívá se sklo dvířek a ovládací panel parní trouby.  
Zabraňte dětem, aby se parní trouby za provozu dotýkaly. Nedovolte dětem přiblížit se k parní troubě, dokud se neochladí natolik, že je vyloučeno jakékoli nebezpečí úrazu.
- ▶ Nebezpečí úrazu v důsledku otevřených dvířek. Maximální zatížitelnost dvířek je 8 kg. Děti se mohou poranit o otevřená dvířka. Zabraňte dětem, aby si stoupaly nebo sedaly na otevřená dvířka nebo se na ně zavěšovaly.

# Bezpečnostní pokyny a varovná upozornění

---

## Technická bezpečnost

- ▶ Neodborně prováděné práce spojené s instalací, údržbou nebo opravami mohou uživatele vystavit značnému nebezpečí. Práce spojené s instalací a údržbou jakož i opravy smí provádět pouze autorizovaní odborníci pověřeni firmou Miele.
- ▶ Nebezpečí ozáření mikrovlnami:  
Práce spojené s údržbou nebo opravami, které vyžadují odstranění krytu, smí provádět jen kvalifikovaní pracovníci.
- ▶ Poškozená parní trouba může ohrozit Vaši bezpečnost. Zkontrolujte ji, zda není viditelně poškozená. Poškozenou parní troubu nikdy neuvádějte do provozu.
- ▶ Zkontrolujte dvířka a těsnění dvířek, zda nejsou poškozená. Až do opravy technikem servisní služby nepoužívejte provozní způsoby s mikrovlnou.
- ▶ U vadné parní trouby mohou v zapnutém stavu vystupovat mikrovlny, které představují nebezpečí pro uživatele. Parní troubu nepoužívejte, když
  - jsou prohnutá dvířka,
  - jsou v čelní stěně ohřevného prostoru důlky nebo je prohnutá,
  - jsou uvolněné panty dvířek,
  - jsou v opláštění, dvířkách nebo stěnách ohřevného prostoru vidět díry nebo praskliny,
  - je vlhkost mezi skly dvířek.
- ▶ Spolehlivý a bezpečný provoz parní trouby je zajištěn jen tehdy, když je připojena k veřejné elektrické síti.
- ▶ Elektrická bezpečnost parní trouby je zajištěna jen tehdy, když je připojena k elektrickému systému s ochranným vodičem nainstalovanému podle předpisů. Tento základní bezpečnostní požadavek musí být splněn. V případě pochybností nechte elektrickou instalaci zkontrolovat kvalifikovaným elektrikářem.

## Bezpečnostní pokyny a varovná upozornění

---

- ▶ Připojovací údaje (frekvence a napětí) uvedené na typovém štítku parní trouby musí bezpodmínečně souhlasit s odpovídajícími parametry elektrické sítě, aby se parní trouba nepoškodila. Před připojením tyto údaje porovnejte. V případě pochybností se zeptejte kvalifikovaného elektrikáře.
- ▶ Rozbočovací vícenásobné zásuvky a prodlužovací kabely neposkytují nutnou bezpečnost (nebezpečí požáru). Parní troubu pomocí nich k elektrické síti nepřipojujte.
- ▶ Používejte parní troubu jen vestavěnou, aby byla zajištěna její bezpečná funkce.
- ▶ Tato parní trouba nesmí být provozována na nestabilních místech (např. na lodi).
- ▶ Dotyk přípojů pod napětím a změna elektrické a mechanické konstrukce Vás ohrožují a mohou vést k poruchám funkce parní trouby. Nikdy neotvírejte plášť parní trouby.
- ▶ Opravy parní trouby smí provádět pouze servisní služba Miele, jinak zaniká nárok na záruku.
- ▶ Pouze u originálních náhradních dílů garantuje společnost Miele, že budou splňovat bezpečnostní požadavky. Vadné součásti nahrazujte jen originálními náhradními díly.
- ▶ Jestliže odstraníte síťovou zástrčku z připojovacího vedení nebo připojovací vedení není síťovou zástrčkou vybaveno, musí parní troubu připojit k elektrické síti kvalifikovaný elektrikář.
- ▶ Když je poškozený přívodní síťový kabel, musí být nahrazen speciálním přívodním síťovým kabelem (viz kapitola „Elektrické připojení“).

## Bezpečnostní pokyny a varovná upozornění

---

- ▶ Při instalačních a údržbářských pracích stejně jako při opravách musí být parní trouba úplně odpojená od elektrické sítě. Zajistěte to tím, že
  - je vypnutý jistič elektrické instalace nebo
  - je vyšroubovaná šroubovací pojistka elektrické instalace nebo
  - je vytažená elektrická zástrčka (je-li k dispozici) ze zásuvky. Při vytahování zástrčky netahejte za přívodní síťový kabel, nýbrž za zástrčku.
  
- ▶ Pokud je parní trouba vestavěná za nábytkovým čelem (např. dvířky), během používání parní trouby je nikdy nezavírejte. Za zavřeným čelem nábytku se hromadí teplo a vlhkost. Tím se může poškodit parní trouba, montážní skříň a podlaha. Dvířka nábytku zavřete až po úplném vychladnutí parní trouby.

## Provozní zásady

▶ Nebezpečí poranění horkou párou a horkými povrchy. Parní trouba se za provozu zahřeje na vysokou teplotu. Můžete se popálit párou, o ohřevný prostor, postranní mřížky, příslušenství a připravovaný pokrm.

Při zasouvání a vyjímání horkého připraveného pokrmu a při práci v horkém ohřevném prostoru používejte chňapky na hrnce.

▶ Nebezpečí úrazu horkým připravovaným pokrmem.

Připravovaný pokrm může vyšplíchnout při zasouvání nebo vyjímání napařovacích misek. Připravovaným pokrmem se můžete popálit.

Při zasouvání a vyjímání napařovacích misek dbejte na to, aby nevyšplíchl horký připravovaný pokrm.

▶ Nebezpečí úrazu horkou vodou.

Po skončení přípravy pokrmu je ve výrobníku páry ještě horká voda, která se čerpá zpět do zásobníku na vodu. Při vyjímání a ukládání zásobníku na vodu dávejte pozor, aby se nepřevrátil.

▶ V uzavřených sklenicích vzniká při zavařování a ohřívání přetlak, v jehož důsledku se mohou roztrhnout.

Nepoužívejte parní troubu k zavařování a ohřívání sklenic.

▶ Plastové nádoby, které není odolné proti teplu a páře, se při vysokých teplotách taví a může poškodit parní troubu.

Na přípravu v páře používejte jen plastové nádoby odolné proti teplu (do 100 °C) a páře. Dbejte údajů výrobce nádobí.

▶ Potraviny uložené v ohřevném prostoru mohou vysychat a unikající vlhkost může vést ke korozi v parní troubě. V ohřevném prostoru neuchovávejte potraviny a k přípravě pokrmů nepoužívejte předměty, které mohou rezivět.

▶ Nebezpečí úrazu v důsledku otevřených dvířek. Můžete narazit do otevřených dvířek nebo o ně zakopnout. Nenechávejte dvířka zbytečně otevřená.

## Bezpečnostní pokyny a varovná upozornění



---

▶ Maximální zatížení dvířek je 8 kg. Nestoupejte a nesedejte si na otevřená dvířka a neodkládejte na ně těžké předměty. Dávejte také pozor, aby se nic nepřiskříplo mezi dvířky a ohřevným prostorem. Parní trouba se může poškodit.

▶ Při používání elektrického přístroje, např. ručního mixéru, v blízkosti parní trouby dávejte pozor, abyste dvířky parní trouby nepřiskřípli jeho přívodní síťový kabel. Mohla by se poškodit izolace kabelu.

### Provozní způsob mikrovlna

▶ Uvědomte si, že časy při vaření, ohřívání, rozmrazování v provozních způsobech s mikrovlnou jsou často mnohem kratší než u provozních způsobů bez mikrovlny. Příliš dlouhé doby zapnutí vedou k vysychání a případně k samovznícení potraviny.

▶ Provozní způsob mikrovlna  slouží k ohřívání potravin a nápojů. Nepoužívejte provozní způsob mikrovlna  na sušení např. květin, bylinek, chleba, housek nebo jiných vznětlivých materiálů, protože hrozí nebezpečí úrazu a požáru.

▶ Je důležité, aby se teplota v potravine rovnoměrně rozložila a byla také dostatečně vysoká.

Potraviny obračejte nebo míchejte, aby se zahřívaly rovnoměrně, a při ohřívání, rozmrazování a vaření dbejte uvedených vyrovnávacích dob.

Vyrovnávací doby jsou klidové doby, během nichž se rovnoměrně rozloží teplota v potravine.

▶ Nebezpečí úrazu v důsledku horkých potravin. Při ohřívání potravin se teplo vytváří přímo v potravine, takže nádoby zůstává studenější (výjimka: kamenina pro přípravu v peci). Nádoby se zahřívá jen přenosem tepla z potraviny.

Po vyjmutí potravin zkontrolujte, zda mají požadovanou teplotu.

Neřidte se teplotou nádoby! **Zvláště při ohřívání kojenecké výživy dbejte na snesitelnou teplotu!** Kojeneckou výživu po ohřátí dobře promíchejte nebo protřepejte a potom ji zkuste, aby se dítě nespálilo.

## Bezpečnostní pokyny a varovná upozornění

---

▶ Provozní způsob mikrovlna  není vhodný na čištění a dezinfekci předmětů, protože při tom mohou vznikat vysoké teploty. Můžete se popálit při vyjímání předmětů.

▶ Nebezpečí úrazu v důsledku přetlaku v uzavřených nádobách nebo lahvích. V uzavřených nádobách nebo lahvích se při zahřívání vytváří tlak, který může vést k výbuchu.

Nikdy neohřívejte potraviny nebo tekutiny v uzavřených nádobách nebo lahvích. Nádoby nejprve otevřete a u kojeneckých lahví nejprve odstraňte uzávěr a dudlík.

▶ Při přípravě pokrmů, zvláště při ohřívání tekutin v provozním způsobu mikrovlna Mikrovlna , se může stát, že je sice dosaženo bodu varu, ale ještě nestoupají typické bubliny páry. Tekutina nevěre rovnoměrně. Tento zpožděný var může vést explozivnímu překypění, takže se můžete opařit horkou tekutinou při vyjímání nádoby. Za nepříznivých okolností může být tlak tak silný, že se samočinně otevrou dvířka.

Tekutinu před ohříváním nebo vařením zamíchejte. Po ohřátí nejméně 20 sekund počkejte, než nádobu vyjmete z ohřevného prostoru.

Navíc můžete do nádoby při ohřívání postavit skleněnou tyčinku nebo podobný předmět, pokud ho máte k dispozici.

▶ Když zahříváte vejce bez skořápky, může žloutek po vaření vystříknout pod vysokým tlakem.

Nejprve několikrát propíchněte blánu žloutku.

▶ Když zahříváte vejce se skořápkou, mohou puknout ještě i po vyjmutí z ohřevného prostoru.

Vařte vejce ve skořápce jen provozním způsobem příprava v páře  nebo v příslušném automatickém programu. Neohřívejte natvrdo uvařená vejce v mikrovlnném provozu.

▶ Když budete zahřívát nebo připravovat potraviny s pevnou slupkou nebo skořápkou, např. rajčata, párky, brambory na loupačku nebo baklažány, mohou se roztrhnout.

Tyto potraviny nejprve několikrát propíchněte nebo je nařízněte, aby mohla unikat vznikající pára.

## Bezpečnostní pokyny a varovná upozornění

---

▶ Podušky naplněné zrním, třešňovými peckami nebo gelem a podobnými věcmi se mohou vznítit, i když je po nahřátí vyjmete z ohřevného prostoru. Nenahřívejte je provozním způsobem mikrovlna .

▶ Když se z potravin v ohřevném prostoru začne kouřit, nechte zavřená dvířka parní trouby, abyste zadusili případné plameny. Ukončete přípravu pokrmu vypnutím parní trouby a vytažením síťové zástrčky. Dvířka otevřete teprve tehdy, až se vytratí kouř.

▶ U nádobí s dutými rukojeťmi a uchy a knoflíky poklic se do dutin může dostat vlhkost. Vypařováním vlhkosti se vytvoří silný tlak, který může dutá tělesa explozivně zničit (výjimka: dutiny jsou dostatečně odvětrány).

V provozním způsobu Mikrovlna  nepoužívejte nádobí s dutými rukojeťmi a uchy a knoflíky poklic.

▶ Plastové nádobí nevhodné pro mikrovlnu se v provozním způsobu Mikrovlna  a v provozních způsobech s mikrovlnou může zničit a poškodit parní troubu.

Nepoužívejte kovové nádoby, příbory, nádobí s kovovým povlakem, olovnaté křišťálové sklo, misky s rýhovaným okrajem, tepelně citlivé plastové nádobí, dřevěné nádobí, kovové sponky, plastové a papírové sponky s drátem uvnitř a plastové kelímky s neúplně staženým hliníkovým víčkem (viz kapitola „Mikrovlnný provoz“, odstavec „Výběr nádobí“).

▶ Nebezpečí požáru v důsledku nádob z hořlavých materiálů. Plastové nádoby na jedno použití musí mít vlastnosti uvedené v kapitole „Mikrovlnný provoz“, odstavec „Výběr nádobí“. Nenechávejte parní troubu bez dozoru, když ohříváte nebo vaříte potraviny v nádobách na jedno použití z plastu, papíru nebo jiných hořlavých materiálů.





## Bezpečnostní pokyny a varovná upozornění

---

► Obaly udržující teplotu jsou tvořeny mimo jiné tenkou hliníkovou fólií, která odráží mikrovlny. Papír, který obklopuje hliníkovou fólii, se tím může zahřát tak silně, že začne hořet.

V provozních způsobech s mikrovlnou neohřívejte potraviny v obalech udržujících teplotu, jako jsou například sáčky na grilovaná kuřata.

► Když parní troubu budete používat bez připravovaného pokrmu nebo se špatnou náplní v provozním způsobu mikrovlna , může se poškodit. Provozní způsob mikrovlna  nepoužívejte na přehřívání nádobí nebo na sušení bylinek. Provozní způsob mikrovlna  nikdy nespouštějte při prázdném ohřevném prostoru.

# Bezpečnostní pokyny a varovná upozornění

---

## Čištění a ošetřování

- ▶ Nebezpečí úrazu elektrickým proudem. Pára z parního čisticího zařízení se může dostat k součástem pod napětím a vyvolat zkrat. Na čištění nikdy nepoužívejte parní čisticí zařízení.
- ▶ Škrábanci se může zničit sklo dvířek.  
Na čištění skel dvířek nepoužívejte drhnoucí prostředky, tvrdé houbičky nebo kartáče a ostré kovové škrabky.
- ▶ Postranní mřížky lze vymontovat (viz kapitola „Čištění a ošetřování“, odstavec „Čištění postranních mřížek“).  
Postranní mřížky opět správně namontujte.
- ▶ Postranní mřížky jsou usazeny v plastových pouzdrech. Zkontrolujte pouzdra, zda nejsou poškozená. Až do výměny pouzder nepoužívejte provozní způsoby s mikrovlnami.
- ▶ Pro zabránění korozi ihned důkladně odstraňte jídla nebo tekutiny obsahující kuchyňskou sůl, když se dostanou na nerezové stěny ohřevného prostoru.

## Příslušenství

- ▶ Používejte výhradně originální příslušenství Miele. Pokud budou namontovány nebo vestavěny jiné díly, zaniká jakákoli záruka a/nebo ručení poskytované společností Miele.

## Likvidace přepravního obalu

Obal chrání přístroj před poškozením během přepravy. Obalové materiály byly zvoleny s přihlédnutím k aspektům ochrany životního prostředí a k možností jejich likvidace, a jsou tedy recyklovatelné.

Vrácení obalů do materiálového cyklu šetří suroviny a snižuje množství odpadů. Váš specializovaný prodejce odebere obal zpět.

## Likvidace starého přístroje

Elektrické a elektronické přístroje často obsahují hodnotné materiály. Obsahují také určité látky, směsi a konstrukční součásti, které byly nutné pro jejich funkci a bezpečnost. V domovním odpadu a při neodborném nakládání mohou škodit lidskému zdraví a životnímu prostředí. Svůj starý přístroj proto v žádném případě nedávejte do domovního odpadu.



Místo toho využívejte oficiální sběrná a vratná místa pro odevzdávání a zužitkování elektrických a elektronických přístrojů zřízená obcemi, prodejci nebo společnostmi Miele. Podle zákona jste sami zodpovědní za vymazání případných osobních údajů na likvidovaném starém přístroji. Postarejte se prosím o to, aby byl starý přístroj až do odvozu uložen tak, aby se k němu nedostaly děti.

# Popis přístroje

## Parní trouba

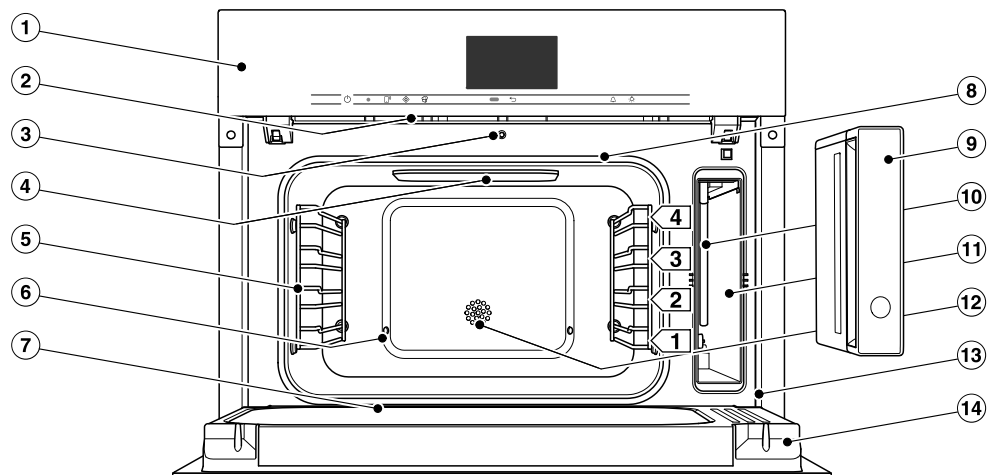

- ① ovládací prvky
- ② výstup výparů
- ③ automatický otvírač dvířek pro redukci páry
- ④ LED osvětlení ohřevného prostoru
- ⑤ postranní mřížky s 4 úrovněmi
- ⑥ vstup páry
- ⑦ sběrný žlábek
- ⑧ těsnění dvířek
- ⑨ zásobník na vodu s ochranou pro postřikání
- ⑩ nasávací trubice
- ⑪ prostor pro zasunutí zásobníku na vodu
- ⑫ teplotní čidlo
- ⑬ čelní rám s typovým štítkem
- ⑭ dvířka

Modely popisované v tomto návodu k obsluze a montáži najdete na zadní straně.

## Typový štítek

Typový štítek je vidět při otevřených dvířkách na čelním rámu.

Najdete tam označení modelu, výrobní číslo a připojovací údaje (napětí sítě/frekvence/maximální příkon).

Pokud máte dotazy nebo problémy, připravte si tyto informace, aby Vám Miele mohlo cíleně pomoci.

## Dodávané příslušenství

Podle potřeby si můžete doobjednat příslušenství, které se dodává s přístrojem, i příslušenství k dokoupení (viz kapitola „Příslušenství k dokoupení“).

### DMGS 1/1-30L



1 skleněná miska

Skleněná miska je vhodná pro všechny provozní způsoby.

Skleněnou misku používejte v režimu přípravy v páře na zachycování skapávající tekutiny.

V provozním způsobu Mikrovlna  používejte skleněnou misku **vždy** jako plochu pro umístění.

375 x 394 x 30 mm (šxhxv)

Skleněnou misku zatěžujte maximálně 8 kg.

Skleněná miska se může poškodit velkým kolísáním teplot.

Skleněnou misku nestavte na studené plochy jako např. pracovní desku z žuly nebo obkladaček, nýbrž na vhodnou podložku.

# Popis přístroje

Dodávané napařovací misky a rošt **nejsou** vhodné pro použití v provozním způsobu Mikrovlna .

## DMSR 1/1L



1 rošt na postavení vlastního nádobí

## Odvápňovací tablety

pro odvápňování parní trouby

## DGG 1/2-80L

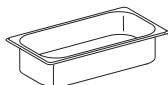

1 napařovací miska s plným dnem  
objem 4,2 l /  
užitný objem 3,6 l  
375 x 197 x 80 mm (šxhxv)

## DGG 1/2-40L

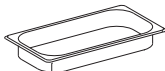





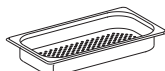

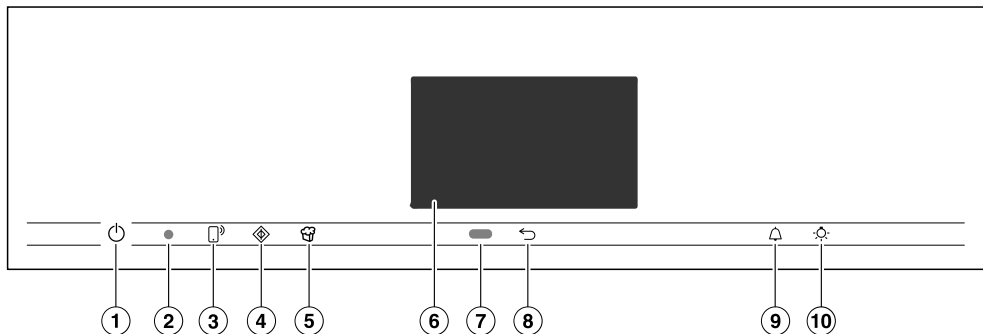

1 napařovací miska s plným dnem  
objem 2,2 l /  
užitný objem 1,6 l  
375 x 197 x 40 mm (šxhxv)

## DGGL 1/2-40L



2 napařovací misky s perforovaným dnem  
objem 2,2 l /  
užitný objem 1,6 l  
375 x 197 x 40 mm (šxhxv)



- ① tlačítko zap./vyp.  v prohlubni  
Pro zapínání a vypínání parní trouby
- ② optické rozhraní  
(jen pro servisní službu Miele)
- ③ senzorové tlačítko   
Pro ovládání parní trouby Vaším mobilním koncovým zařízením
- ④ senzorové tlačítko   
Pro spuštění funkce Quick-MW
- ⑤ senzorové tlačítko   
Pro spuštění funkce popcorn
- ⑥ Dotykový displej  
Pro zobrazení informací pro obsluhu
- ⑦ snímač přiblížení  
Pro zapnutí osvětlení ohřevného prostoru a displeje a pro potvrzení signálních tónů při přiblížení
- ⑧ senzorové tlačítko   
Pro postupný návrat
- ⑨ senzorové tlačítko   
Pro nastavení časů kuchyňského budíku nebo alarmů
- ⑩ senzorové tlačítko   
Pro zapnutí a vypnutí osvětlení ohřevného prostoru

# Ovládací prvky

---

## Tlačítko zap./vyp.

Tlačítko zap./vyp. ① je umístěné v prohlubni a reaguje na dotyk prstu.

Tímto tlačítkem zapínáte a vypínáte parní troubu.

## Snímač přiblížení

Snímač přiblížení se nachází pod dotykovým displejem vedle sensorového tlačítka ↵. Snímač přiblížení rozpozná, když se například rukou nebo tělem přibližujete k dotykovému displeji.





Jestliže máte aktivovaná příslušná nastavení, můžete zapnout osvětlení ohřevného prostoru, zapnout parní troubu nebo potvrdit signální tóny (viz kapitola „Nastavení“, odstavec „Senzor přiblížení“).



## Senzorová tlačítka



Senzorová tlačítka reagují na dotyk prstu. Každý dotyk je potvrzen tónem tlačítka. Tento tón tlačítek můžete vypnout tak, že zvolíte nastavení Hlasitost | Tón tlačítek | Vyp..

Pokud chcete, aby senzorová tlačítka reagovala i při vypnuté parní troubě, zvolte nastavení Displej | QuickTouch | Zap..

senzorové tlačítko	funkce
	<p>Jestliže parní troubu chcete ovládat svým mobilním koncovým zařízením, musíte mít k dispozici systém Miele@home, zapnout nastavení Vzdálené ovládání a stisknout toto senzorové tlačítko. Potom toto senzorové tlačítko svítí oranžově a je k dispozici funkce MobileStart.</p> <p>Dokud svítí toto senzorové tlačítko, můžete parní troubu ovládat svým mobilním koncovým zařízením (viz kapitola „Nastavení“, odstavec „Miele@home“).</p>
	<p>Tímto senzorovým tlačítkem spouštíte funkci Quick-MV. Příprava pokrmu probíhá s maximálním mikrovlnným výkonem (1000 W) a dobou přípravy 1 minuta (viz kapitola „Quick-MV“). Opakovaným tisknutím tohoto senzorového tlačítka můžete dobu přípravy postupně zvyšovat.</p> <p>Tato funkce se může používat jen tehdy, když neprobíhá žádná jiná příprava pokrmu.</p>
	<p>Tímto senzorovým tlačítkem spouštíte funkci Popcorn. Příprava pokrmu probíhá s 850 W a dobou přípravy 2:50 minut (viz kapitola „Popcorn“).</p> <p>Tato funkce se může používat jen tehdy, když neprobíhá žádná jiná příprava pokrmu.</p>
	<p>Podle toho, ve kterém menu se nacházíte, se vrátíte do nadřazeného menu nebo do hlavního menu.</p>

## Ovládací prvky

---

senzorové tlačítko	funkce
	Když se na displeji zobrazuje menu nebo probíhá příprava pokrmu, můžete tímto senzorovým tlačítkem kdykoli nastavit kuchyňský budík (např. pro vaření vajec) nebo alarm (pevný denní čas) (viz kapitola „Alarm a kuchyňský budík“).
	Volbou tohoto senzorového tlačítka můžete zapínat a vypínat osvětlení ohřevného prostoru. Podle zvoleného nastavení osvětlení ohřevného prostoru po 15 sekundách zhasne nebo zůstane trvale zapnuté nebo vypnuté.

## Dotykový displej

Špičatými nebo ostrými předměty jako např. tužkami můžete poškrábat citlivý povrch dotykového displeje.

Dotýkejte se dotykového displeje jen prsty.

Dbejte na to, aby se nedostala voda za dotykový displej.

Dotykový displej je rozdělený do několika oblastí.

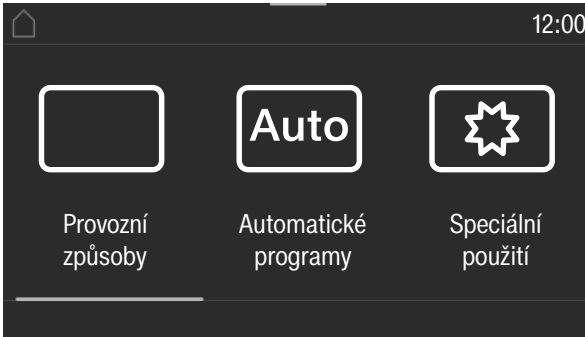

V **řádku záhlaví** se vlevo zobrazuje cesta menu. Jednotlivé položky menu jsou navzájem oddělené svislou čarou. Když z důvodů místa již není možné zobrazit celou cestu menu, jsou nadřazené položky menu znázorněny pomocí ... I.

Když stisknete název menu v řádku záhlaví, zobrazení přejde k příslušnému menu. Pro přechod k spouštěcí obrazovce stiskněte .

Vpravo v řádku záhlaví se zobrazuje denní čas. Tisknutím můžete nastavit denní čas.

Navíc se mohou zobrazovat další symboly, například SuperVision .

U horního okraje řádku záhlaví je oranžová čára, za níž můžete stahovat stahovací menu. Pomocí něho můžete zapínat nebo vypínat nastavení během přípravy pokrmu.









**Uprostřed** najdete aktuální menu s položkami menu. Tažením na displeji můžete listovat doprava nebo doleva. Když stisknete položku menu, zvolíte ji (viz kapitola „Princip ovládání“).

V **řádku patičky** se podle menu nacházejí různá pole pro obsluhu jako například Časovač, Uložit nebo OK.

# Ovládací prvky

## Symbole

Na displeji se mohou zobrazovat tyto symboly:

symbol	význam
	Tento symbol označuje doplňující informace a pokyny pro obsluhu. Toto informační okno potvrdíte senzorovým tlačítkem <b>OK</b> .
	Alarm
	Kuchyňský budík
	Některá nastavení, např. jas displeje nebo hlasitost tónů, se nastavují pruhem segmentů.
	Upozornění na nadřazené položky menu, které se již v cestě menu nezobrazují z důvodu úspory místa.
	Je zapnuté zablokování zprovoznění nebo zablokování tlačítek (viz kapitola „Nastavení“, odstavec „Zabezpečení“). Obsluha je zablokovaná.
	Dálkové ovládání (zobrazuje se jen tehdy, když máte k dispozici systém Miele@home a zvolili jste nastavení Vzdálené ovládání   Zap.)
	SuperVision (zobrazuje se jen tehdy, když máte k dispozici systém Miele@home a zvolili jste nastavení SuperVision   Zobrazení SuperVision   Zap.)

Parní troubu ovládáte prostřednictvím dotykového displeje tak, že stisknete požadovanou položku menu.

Každým stisknutím možné volby se příslušný znak (slovo nebo symbol) zbarví **oranžově**.

Pole pro potvrzení kroku obsluhy jsou **zeleně** podsvícená (např. *OK*).

## Volba položky menu

- Stiskněte požadované pole nebo požadovanou hodnotu na dotykovém displeji.



## Listování

Můžete listovat doleva nebo doprava.

- Táhněte prstem na obrazovce. K tomu položte prst na dotykový displej a pohybujte jím požadovaným směrem.

Pruh ve spodní oblasti znázorňuje Vaši pozici v aktuálním menu.

## Opuštění úrovně menu

- Stiskněte sensorové tlačítko  nebo v cestě menu stiskněte symbol ... I.
- Pro přechod k spouštěcí obrazovce stiskněte symbol .

Všechna zadání, která jste dosud provedli a nepotvrdili pomocí *OK*, se neuloží do paměti.

## Změna hodnoty nebo nastavení

### Změna nastavení ve výběrovém seznamu

Aktuální nastavení je oranžově označené.

- Stiskněte požadované nastavení.

Nastavení se uloží. Vráťte se do nadřazeného menu.

### Zadávání čísel pomocí číslicového válečku

- Táhněte na číslicovém válečku nahoru nebo dolů, dokud požadovaná hodnota nebude uprostřed.

- Potvrďte pomocí *OK*.

Změněné číslo se uloží.

### Zadávání čísel pomocí bloku číslic

- Stiskněte hodnotu, která je uprostřed číslicového válečku.

Objeví se blok číslic.

- Stiskněte požadované číslice.

Jakmile zadáte platnou hodnotu, bude *OK* zeleně podsvícené.

Šípkou vymažete naposledy zadanou číslici.

- Potvrďte pomocí *OK*.

Změněné číslo se uloží.

# Princip ovládání

---

## Změna nastavení pruhem segmentů

Některá nastavení jsou znázorněna pruhem segmentů ■■■■□□□□. Když jsou vyplněné všechny segmenty, je zvolená maximální hodnota.

Když není vyplněný žádný segment nebo jen jeden, je zvolená minimální hodnota nebo je nastavení vypnuté (např. signální tóny).

- Pro změnu nastavení stiskněte příslušný segment na pruhu segmentů.
- Pro zapnutí nebo vypnutí nastavení zvolte Zap. nebo Vyp..
- Potvrďte výběr pomocí OK.

Nastavení se uloží. Vráťte se do nadřazeného menu.

## Zadávání písmen

Písmena zadáváte klávesnicí na displeji. Volte krátké, výstižné názvy.

- Stiskněte požadovaná písmena nebo znaky.

**Tip:** Znakem ] můžete vložit zalomení řádku pro delší názvy programů.

- Stiskněte Uložit.

Název se uloží do paměti.

## Zobrazení kontextového menu

V některých menu si můžete nechat zobrazit kontextové menu, například pro přejmenování vlastních programů nebo přesunutí záznamů pod MyMiele.

- Tiskněte například vlastní program tak dlouho, dokud se neotevře kontextové menu.
- Pro zavření kontextového menu stiskněte dotykový displej vně okna menu.

## Přesouvání záznamů

Můžete změnit pořadí vlastních programů nebo záznamů pod MyMiele.

- Tiskněte například vlastní program tak dlouho, dokud se neobjeví kontextové menu.
- Zvolte Přesunout.
- Podržte prst na označeném poli a táhněte jím na požadované místo.

## Zobrazení stahovacího menu

Během přípravy pokrmu můžete zapnout nebo vypnout WiFi funkci .

- Táhněte stahovací menu dolů za oranžovou čáru pod řádkem záhlaví.
- Stiskněte symbol WiFi funkce , abyste ji zapnuli nebo vypnuli. Aktivní nastavení je oranžově označené. Neaktivní nastavení je podle zvolené barevnosti označeno černě nebo bíle (viz kapitola „Nastavení“, odstavec „Displej“).
- Pro zavření stahovacího menu zasuňte stahovací menu opět nahoru nebo se dotkněte dotykové obrazovky vně okna menu.

## Zobrazení Náповěda

U vybraných funkcí existuje kontextová nápověda. Ve spodním řádku se zobrazuje Náповěda.

- Pro zobrazení pokynů s obrázky a textem stiskněte Náповěda.
- Pro návrat k předchozímu menu stiskněte Zavřít.

## Aktivace funkce MobileStart

- Zvolte sensorové tlačítko  pro aktivaci funkce MobileStart.

Svítlí sensorové tlačítko . Parní troubu můžete ovládat dálkově přes Miele@mobile App.

Přímé ovládání na dotykovém displeji parní trouby má přednost před dálkovým ovládáním přes App.

MobileStart můžete používat, dokud svítí sensorové tlačítko .

# Popis funkce

---

## Režim příprava v páře

### Zásobník na vodu

Maximální množství naplnění je 1,5 litru, minimální 0,5 litru. Na zásobníku na vodu jsou značky. Horní značku v žádném případě nesmíte překročit.

Spotřeba vody závisí na potravině a délce doby přípravy. Během přípravy se voda případně musí doplňovat. Když během přípravy pokrmu otevřete dvířka, spotřeba vody se zvýší.

Vyjímání zásobníku na vodu funguje systémem zatlačit/vytáhnout: abyste zásobník na vodu vyjmuli, lehce na něj zatlačte.

Po skončení přípravy pokrmu je ve výrobníku páry ještě horká zbytková voda, která se čerpá zpět do zásobníku na vodu. Po každé přípravě pokrmu s párou zásobník na vodu vyprázdněte.

### Teplota

Některým provozním způsobům je přiřazená navrhovaná teplota. Navrhovanou teplotu lze změnit v rámci zadaného rozsahu pro jednotlivou přípravu pokrmu, krok přípravy pokrmu nebo trvale. Navrhovanou teplotu můžete měnit v krocích po 5 °C, při přípravě Sous-vide v krocích 1 °C (viz kapitola „Nastavení“, odstavec „Navrhované teploty“).

### Doba přípravy

Můžete nastavit dobu přípravy mezi 1 minutou (0:01) a 10 hodinami (10:00). Činí-li doba přípravy více než 59 minut, musí se udávat v hodinách a minutách. Příklad: doba přípravy 80 minut = 1:20.

Při přípravě v páře začne doba přípravy plynout až poté, co je dosaženo nastavené teploty.

### Zvuky

Po zapnutí, za provozu a po vypnutí parní trouby je slyšet bručivý zvuk. Tento zvuk není známkou chybné funkce nebo závady přístroje. Vzniká při čerpání a odčerpávání vody.

Když je parní trouba v provozu, slyšíte hluk ventilátoru.



### Fáze rozezhřátí

Zatímco se parní trouba zahřívá na nastavenou teplotu, na displeji se zobrazuje Fáze rozezhřátí a rostoucí teplota ohřevného prostoru.

Při přípravě v páře závisí doba trvání fáze rozezhřátí na množství a teplotě potravin. Obecně fáze rozezhřátí trvá asi 5 minut. Při přípravě chlazených nebo mražených potravin se prodlužuje. Také při nízkých teplotách přípravy pokrmů a při přípravě v provozním způsobu Sous-vide  se fáze rozezhřátí může prodloužit.

### Fáze vaření

Po dosažení nastavené teploty začíná fáze vaření. Během fáze vaření se na displeji zobrazuje zbývající doba.

### Redukce páry

Pokud jste vařili při teplotě asi od 80 °C, krátce před koncem doby přípravy se automaticky pootevřou dvířka parní trouby, aby mohla uniknout pára z ohřevného prostoru. Na displeji se objeví Redukce páry. Dvířka se opět automaticky zavřou.

Redukci páry lze vypnout (viz kapitola „Nastavení“, odstavec „Redukce páry“). Při vypnuté redukci páry vystoupí při otevření dvířek velké množství páry.

# Popis funkce

## Mikrovlenný provoz

### Princip funkce

V parní troubě je umístěný magnetron, který mění elektrický proud na elektromagnetické vlny (mikrovlny). Tyto vlny se rovnoměrně rozdělují v ohřevném prostoru a navíc se odrážejí od jeho kovových stěn.

Mikrovlny pronikají ze všech stran do potraviny. Potraviny jsou tvořeny velkým množstvím molekul. Tyto molekuly (především molekuly vody) jsou mikrovlnami silně rozkmitány. Tím se potravina zahřívá zvenku dovnitř. Čím více vody potravina obsahuje, tím rychleji se zahřeje nebo uvaří.

### Výhody mikrovlny

- Potraviny lze obecně připravovat bez tekutiny nebo přidaného tuku nebo jen s jejich velmi malým množstvím.
- Časy rozmrazování, ohřívání nebo přípravy pokrmu jsou kratší než na varné desce nebo v pečicí troubě.

### Výběr nádobí



Aby se mikrovlny mohly dostat k potravíně, musí nádobí propouštět mikrovlny. Mikrovlny pronikají porcelánem, sklem, lepenkou, umělými hmotami, ale nikoli kovem. Proto nepoužívejte kovové nádobí nebo nádobí obsahující kov. Kov odráží mikrovlny, takže mohou vznikat jiskry a mikrovlny nejsou pohlcovány.

 Nebezpečí úrazu v důsledku přetlaku v uzavřených nádobách nebo lahvích.

V uzavřených nádobách nebo lahvích se při zahřívání vytváří tlak, který může vést k výbuchu.

Nikdy neohřívejte pevné nebo tekuté potraviny v uzavřených nádobách nebo lahvích.

Nádoby nejprve otevřete a u kojeneckých lahví nejprve odstraňte uzávěr a dudlík.

 Nebezpečí požáru v důsledku nevhodného nádobí v provozním způsobu Mikrovlna ..

Nádobí nevhodné pro mikrovlny se může zničit a poškodit parní troubu.

V provozním způsobu Mikrovlna  použijte jen nádobí, které je vhodné pro mikrovlenný provoz.

Materiál a tvar použitého nádobí mají vliv na doby ohřívání a vaření. Dobře se osvědčily kulaté a oválné nízké nádoby. V takových tvarech se potraviny zahřívají rovnoměrněji než v hranatých miskách.

## Vhodné nádobí

 Nebezpečí požáru v důsledku hořlavých materiálů.

Nádoby na jedno použití z umělé hmoty nebo papíru nebo jiných hořlavých materiálů se mohou vznítit a poškodit parní troubu.

Nenechávejte parní troubu bez dozoru, když ohříváte nebo vaříte potraviny v nádobách na jedno použití z plastu, papíru nebo jiných hořlavých materiálů.

Můžete používat toto nádobí a materiály:

- ohnivzdorné sklo a sklokeramiku  
Výjimka: Křišťálové sklo, protože obsahuje olovo a může prasknout.
- porcelán
  - bez kovových dekorací  
Kovové dekorace (např. zlatý okraj nebo kobaltová modř) mohou jiskřit.
  - bez dutých rukojetí a uch  
Do dutých rukojetí nebo uch se může dostat vlhkost, takže vypařováním se vytváří silný tlak, který může dutá tělesa explozivně zničit.
- nepomalovanou kameninu a kameninu s barvami pod glazurou

 Nebezpečí úrazu horkým nádobím.

Kamenina se může zahřát na vysokou teplotu.

Když používáte kameninové nádobí, noste chňapky na hrnce.

- plastové nádobí a plastové nádobí na jedno použití v provozním způsobu Mikrovlna 

**Tip:** Ku prospěchu životního prostředí se zrekněte nádob na jedno použití.

Plastové nádobí a plastové varné sáčky, které nejsou tepelně odolné, se mohou zdeformovat a spojit s potravinou.

Používejte jen tepelně odolné plastové nádobí a tepelně odolné plastové varné sáčky. Plastové nádobí a plastové varné sáčky musí snést teplotu nejméně 110 °C.

- plastové nádobí pro mikrovlnu  
Ve specializovaných obchodech dostanete speciální plastové nádobí pro mikrovlnu.
- plastové nádobí ze styroporu  
Pro krátkodobé ohřívání potravin
- plastové varné sáčky  
Používejte na ohřívání a vaření jejich obsahu, když sáček napřed propíchnáte. Dírami může unikat pára. Tím se zabrání nárůstu tlaku a prasknutí sáčku.  
Kromě toho existují speciální sáčky pro vaření v páře, které se nemusí propichovat. Dbejte prosím pokynů na obalu.
- sáčky a fólie na pečení  
Respektujte pokyny pro používání výrobce.

## Popis funkce

 Nebezpečí požáru v důsledku kovových součástí.

Kovové součásti jako kovové svorky nebo plastové a papírové svorky s drátem uvnitř mohou tak silně zahřát hořlavé materiály, že shoří. Nepoužívejte kovové nebo plastové a papírové svorky s drátem uvnitř.

- Dodaný **rošt** a dodané **napařovací misky** jsou zásadně **vhodné jen** pro přípravu pokrmů v provozním způsobu Rychlá příprava  a v provozních způsobech bez mikrovlny.
- Hliníkové vaničky bez víka pro rozmrazování a ohřívání hotových pokrmů  
Potraviny se zahřívají jen shora. Když hotový pokrm přendáte z hliníkové vaničky do nádobí vhodného pro mikrovlny, je rozdělení tepla obecně rovnoměrnější.

Při používání hliníkových vaniček a fólií se může vyskytnout praskání a jiskření.

Hliníkové vaničky pokládejte na skleněnou misku.



Hliníkové vaničky a fólie se nesmí dotýkat stěn ohřevného prostoru a musí od nich být ve vzdálenosti nejmeně 2 cm.

- Kovové špízy, kovové svorky  
Kus masa musí být mnohem větší než kovové špízy nebo svorky.

## Nevhodné nádobí

U nádobí s dutými rukojeťmi a uchy a knoflíky poklic se do dutin může dostat vlhkost. Vypařováním vlhkosti se vytvoří silný tlak, který může dutá tělesa explozivně zničit (výjimka: dutiny jsou dostatečně odvzdušněné). Na přípravu pokrmu nepoužívejte nádobí s dutými rukojeťmi a uchy a knoflíky poklic.

Následující nádobí a materiály **nesmíte** používat:

- Kovové rošty (včetně dodaného roštu) jsou zásadně **nevhodné** pro použití v provozním způsobu Mikrovlna .
- Nádobí z kovu a nerez oceli (včetně dodaných napařovacích misek) jsou zásadně **nevhodné** pro použití v provozním způsobu Mikrovlna .
- Alobal  
Výjimka: Při nerovnoměrných kusech masa, např. drůbeže, dosáhnete rovnoměrného rozmrazování, ohřívání nebo přípravy, když na poslední minuty přikryjete plošší kusy malými kousky alobalu.
- Kovové, plastové nebo papírové svorky s drátem uvnitř
- Plastové kelímky s neúplně staženým hliníkovým víčkem
- Křišťálové sklo
- Příbory a nádobí s kovovými dekoracemi (nap. zlatým okrajem, kobaltovou modří)
- Nádobí s dutými rukojeťmi nebo uchy

- Plastové nádoby z melaminu  
Melamin pohlcuje energii a tím se zahřívá na vysokou teplotu.  
Při nákupu se informujte, z jakého materiálu je plastové nádoby vyrobeno.
- Tepelně neodolné plastové nádoby a tepelně neodolné plastové varné sáčky
- Dřevěné nádoby  
Voda obsažená v dřevu se vypařuje během přípravy pokrmu. Tím dřevo vysychá a vznikají praskliny.

### Umístění nádobí do ohřevného prostoru

- Zasuňte skleněnou misku do úrovně 1.
- Postavte nádoby s pokrmem k přípravě doprostřed skleněné misky.

Když připravovaný pokrm postavíte přímo na dno ohřevného prostoru, je zahřívání nedostatečné a nerovnoměrné, protože se zespodu k pokrmu nemohou dostat mikrovlny.

## Popis funkce

### Poklop

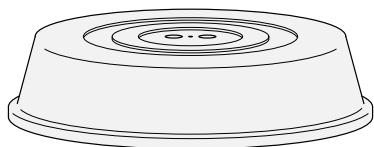

**Tip:** Poklop obdržíte v obchodě.

- Brání nadměrnému vystupování vodní páry, zvláště při delším zahřívání.
  - Urychluje zahřívání potravin.
  - Brání vysychání potravin.
  - Brání znečištění ohřevného prostoru.
- Při přípravě pokrmu v provozním způsobu Mikrovlna  používejte skleněný nebo plastový poklop vhodný pro mikrovlnu.

Alternativně můžete používat průhledné fólie vhodné pro mikrovlny (běžná průhledná fólie se může deformovat a horkem spojit s potravinami).

Poklop nesmí utěsnit nádobu. Při malém průměru nádoby se může stát, že nemůže unikat vodní pára. Poklop se zahřeje na vysokou teplotu a může se roztavit. Používejte nádoby s dostatečně velkým průměrem.

■ **Nepoužívejte** poklop na ohřívání těchto potravin:

- potraviny v těstíčku
- potraviny, které se mají ohřívát nebo připravovat v provozním způsobu Rychlá příprava 

### Skleněná miska

Provozní způsoby/použití s párou:  
Když připravujete pokrmy v napařovacích miskách s perforovaným dnem, zasuňte skleněnou misku do úrovně 1. Může se v ní shromažďovat skapávající tekutina a můžete ji snadno odstranit.

Pokud skleněná miska leží na dně ohřevného prostoru, nemůže se dostatečně odpařovat kondenzát. Zasuňte skleněnou misku do úrovně 1.

Provozní způsob Mikrovlna 

Používejte skleněnou misku **vždy** jako plochu pro umístění v úrovni 1.

### Osvětlení ohřevného prostoru

Parní trouba je z výroby nastavená tak, aby se z důvodu úspory energie po spuštění vypnulo osvětlení ohřevného prostoru.

Pokud má být ohřevný prostor za provozu trvale osvětlený, musíte změnit nastavení z výroby (viz kapitola „Nastavení – Osvětlení“).

Zůstanou-li po skončení přípravy pokrmu otevřená dvířka, osvětlení ohřevného prostoru se po 5 minutách automaticky vypne.

Když stisknete tlačítko  na ovládacím panelu, zapne se osvětlení na 15 sekund.

# První uvedení do provozu

## Miele@home

Vaše parní trouba je vybavena integrovaným WiFi modulem.

Pro použití potřebujete:

- WiFi síť
- Miele@mobile App
- uživatelský účet u Miele. Uživatelský účet můžete vytvořit prostřednictvím Miele@mobile App.

Miele@mobile App Vás vede při navazování spojení mezi parní troubou a domácí WiFi sítí.

Poté, co parní troubu začleníte do WiFi sítě, můžete pomocí App provádět například následující akce:

- vyvolat informace o provozním stavu parní trouby
- vyvolat upozornění k probíhajícím přípravám pokrmů své parní trouby
- ukončit probíhající operace

Zařazením parní trouby do WiFi sítě se zvýší spotřeba elektrické energie, i když je parní trouba vypnutá.

Zajistěte, aby byl v místě instalace Vaší parní trouby k dispozici dostatečně silný signál Vaší WiFi sítě.

## Disponibilita WiFi spojení

WiFi spojení sdílí frekvenční rozsah s jinými zařízeními (např. mikrovlnami, dálkově řízenými hračkami). Kvůli tomu se mohou vyskytovat dočasné nebo úplné poruchy spojení. Proto nelze zaručit trvalou dostupnost nabízených funkcí.

## Disponibilita Miele@home

Použití Miele@mobile App závisí na dostupnosti Miele@home Services ve Vaší zemi.

Service Miele@home není k dispozici v každé zemi.

Informace k dostupnosti obdržíte na internetové stránce [www.miele.com](http://www.miele.com).

## Aplikace Miele@mobile

Aplikaci Miele@mobile si můžete stáhnout zadarmo z Apple App Store® nebo Google Play Store™.





## Základní nastavení

Pro první uvedení do provozu musíte provést následující nastavení. Tato nastavení můžete kdykoli později opět změnit (viz kapitola „Nastavení“).

 **Nebezpečí poranění horkými povrchy.**

Parní trouba se za provozu zahřeje na vysokou teplotu.

Používejte parní troubu jen vestavěnou, aby byl zajištěn její bezpečný provoz.

Když parní troubu připojíte k elektrické síti, automaticky se zapne.

## Nastavení jazyka

- Zvolte požadovaný jazyk.

Pokud jste se přehlédli a zvolili jazyk, kterému nerozumíte, řiďte se pokyny v kapitole „Nastavení“, odstavec „Jazyk “.

## Nastavení země

- Zvolte požadovanou zemi.

## Aktivace funkce Miele@home

Na displeji se objeví Vytvořit Miele@home?.

- Když chcete ihned vytvořit Miele@home, zvolte Další.
- Pokud chcete vytvoření odložit na později, zvolte Přeskočit. Informace k pozdějšímu vytvoření najdete v kapitole „Nastavení“, odstavec „Miele@home“.
- Pokud chcete Miele@home vytvořit ihned, zvolte požadovaný způsob připojení.

Displej a Miele@mobile App Vás provedou dalšími kroky.

## Nastavení data

- Postupně nastavte den, měsíc a rok.
- Potvrďte pomocí OK.

## Nastavení denního času

- Nastavte denní čas v hodinách a minutách.
- Potvrďte pomocí OK.

# První uvedení do provozu

## Nastavení tvrdosti vody

Příslušná vodárna Vám může poskytnout informaci o tvrdosti místní vody.

Další informace k tvrdosti vody najdete v kapitole „Nastavení“, odstavec „Tvrdost vody“.

- Nastavte Vaši místní tvrdost vody.
- Potvrďte pomocí **OK**.

## Ukončení prvního uvádění do provozu

- Řiďte se případnými dalšími pokyny na displeji.

První uvedení do provozu je skončeno.

## První čištění parní trouby

- Odstraňte z parní trouby a příslušenství případné nálepky nebo ochranné fólie.

Parní trouba je v továrně podrobena zkoušce funkce, při přepravě proto může za jistých okolností vytéci zbyváající voda z potrubí zpět do ohřevného prostoru.

## Čištění zásobníku na vodu

- Vyměňte zásobník na vodu.
- Odejměte ochranu proti postříkání.
- Zásobník na vodu ručně umyjte.

## Čištění příslušenství a ohřevného prostoru

- Vyměňte veškeré příslušenství z ohřevného prostoru.
- Vyčistěte příslušenství ručně nebo v myčce nádobí.

Parní trouba byla před expedicí od výrobce ošetřena konzervačním prostředkem.

- Vyčistěte ohřevný prostor čistou houbovou utěrkou, prostředkem na ruční mytí a teplou vodou, abyste odstranili vrstvičku konzervačního prostředku.

## Přizpůsobení bodu varu

Před první přípravou potravin musíte parní troubu přizpůsobit bodu varu vody. Bod varu se totiž mění podle nadmořské výšky místa instalace. Při této operaci se také propláchnou díly, kterými protéká voda.

Tuto operaci musíte **bezpodmínečně** provést, abyste zajistili bezvadnou funkci přístroje.

Destilovaná nebo kyselinou uhličitou sycená voda a jiné tekutiny mohou parní troubu poškodit.

Používejte **výhradně čerstvou, studenou pitnou vodu** (pod 20 °C).





- Vyměňte zásobník na vodu a naplňte ho až po značku „max“.
- Zásobník na vodu zasuňte.
- Uvedte parní troubu na 15 minut do provozu v provozním způsobu Příprava v páře  (100 °C). Postupujte podle popisu v kapitole „Obsluha“.

## Přizpůsobení přístroje bodu varu po přestěhování

Po přestěhování musíte parní troubu přizpůsobit změněnému bodu varu, pokud se nadmořská výška nového místa instalace liší nejméně o 300 metrů od původní. Za tím účelem proveďte odvápnění (viz kapitola „Čištění a ošetřování“, odstavec „Odvápnění parní trouby“).

# Nastavení

## Přehled nastavení

položka menu	možná nastavení
Jazyk 	...   deutsch   english   ... Země
Denní čas	Zobrazení Zap.*   Vyp.   Noční vypnutí Znázornění Analogové*   Digitální Časový formát 24 h*   12 h (am/pm) Nastavit
Datum	
Osvětlení	Zap. "Zapnout" na 15 vteřin* Vyp.
Spouštěcí obrazovka	Hlavní menu* Provozní způsoby Automatické programy Speciální použití Vlastní programy MyMiele
Displej	Jas  Barevné schéma Světlé   Tmavý* QuickTouch Zap.   Vyp.*
Hlasitost	Signální tóny Melodie  Samostatný tón  Tón tlačítek  Uvítací melodie Zap.*   Vyp.
Jednotky	Hmotnost g*   lb   lb/oz Teplota °C*   °F

\* nastavení z výroby

položka menu	možná nastavení
Quick-MV	Výkon Doba přípravy
Popcorn	Doba přípravy
Udržování teploty	Příprava v páře Zap.   Vyp.* Mikrovlna Zap.   Vyp.*
Redukce páry	Zap.* Vyp.
Navrhované teploty	
Navrhované výkony	
Tvrdost vody	1° dH   ...   15° dH*   ...   70° dH
Senzor přiblížení	Zapnout světlo Při probíhající procesů*   Vždy zapnuté   Vyp. Zapnout přístroj Zap.   Vyp.* Potvrdit signální tóny Zap.*   Vyp.
Zabezpečení	Zablokování zprovoz.  Zap.   Vyp.* Zablokování tlačítek Zap.   Vyp.*
Rozpozn. čelní str. nábytku	Zap. Vyp.*
Miele@home	Aktivovat Deaktivovat Stav připojení Nově vytvořit Resetovat Vytvořit
Vzdálené ovládání	Zap.* Vyp.

\* nastavení z výroby

# Nastavení

položka menu	možná nastavení
SuperVision	Zobrazení SuperVision Zap.   Vyp.* Zobrazení ve stand-by Zap.   Pouze u chyb* Seznam přístrojů Zobrazit přístroj   Signální tóny
Remote Update	Zap.* Vyp.
Verze softwaru	
Právní informace	Open Source licence
Prodejce	Výstavní režim Zap.   Vyp.*
Nastavení z výroby	Nastavení přístroje Vlastní programy MyMiele Navrhované výkony Navrhované teploty

\* nastavení z výroby

## Vyvolání menu „Nastavení“

V menu  Nastavení můžete svoji parní troubu personalizovat tak, že nastavení z výroby přizpůsobíte svým potřebám.

Nacházíte se v hlavním menu.

- Zvolte  Nastavení.
- Zvolte požadované nastavení.



Nastavení můžete zkontrolovat nebo změnit.

Nastavení lze měnit jen tehdy, když neprobíhá příprava pokrmu.

## Jazyk

Můžete nastavit svůj národní jazyk a svoji zemi.

Po výběru a potvrzení se na displeji ihned objeví požadovaný jazyk.

**Tip:** Pokud jste se přehlédli a zvolili jazyk, kterému nerozumíte, zvolte v hlavním menu . Orientujte se podle symbolu , abyste se opět dostali do submenu Jazyk .

## Denní čas

### Zobrazení

Zvolte způsob zobrazení denního času při vypnuté parní troubě:

- Zap.  
Denní čas se na displeji zobrazuje stále.  
Když navíc zvolíte nastavení Displej | QuickTouch | Zap., budou všechna sensorová tlačítka reagovat na stisknutí ihned a snímač přiblížení rozpozná automaticky, když se přiblížíte k displeji.  
Když navíc zvolíte nastavení Displej | QuickTouch | Vyp., budete muset parní troubu zapnout, než ji budete moci obsluhovat.
- Vyp.  
Displej je pro úsporu energie vypnutý. Než budete moci parní troubu obsluhovat, musíte ji zapnout.
- Noční vypnutí  
Pro úsporu energie se denní čas na displeji zobrazuje jen od 5 hodin do 23 hodin. Ve zbývajících dobách je displej vypnutý.

# Nastavení

## Znázornění

Denní čas můžete nechat zobrazovat Analogové (v podobě hodin s ciferníkem) nebo Digitální (h:min).

Při digitálním zobrazení se zobrazuje navíc datum.

## Časový formát

Denní čas můžete nechat zobrazovat ve 24- nebo 12hodinovém formátu (24 h nebo 12 h (am/pm)).

## Nastavit

Nastavujete hodiny a minuty.

**Tip:** Když neprobíhá příprava pokrmu, stiskněte denní čas v řádku záhlaví, abyste ho změnili.

Po výpadku proudu se znovu zobrazuje aktuální denní čas. Denní čas zůstává uložený asi 150 hodin.



Pokud je parní trouba připojená k WiFi síti a přihlášená v Miele@mobile App, denní čas se synchronizuje podle národního nastavení v Miele@mobile App.

## Datum

Nastavujete datum.

Datum se zobrazuje při vypnuté parní troubě jen při nastavení Denní čas | Znázornění | Digitální.

## Osvětlení

- Zap.  
Osvětlení ohřevného prostoru je zapnuté během celé přípravy pokrmu.
- "Zapnout" na 15 vteřin  
Osvětlení ohřevného prostoru se během přípravy pokrmu vypne po 15 sekundách. Volbou sensorového tlačítka  se osvětlení ohřevného prostoru opět na 15 sekund zapne.
- Vyp.  
Osvětlení ohřevného prostoru je vypnuté. Volbou sensorového tlačítka  se osvětlení ohřevného prostoru na 15 sekund zapne.

## Spouštěcí obrazovka

Z výroby je parní trouba nastavená tak, že se při jejím zapnutí zobrazuje hlavní menu. Místo něho můžete jako spouštěcí obrazovku zvolit také např. přímo provozní způsoby nebo záznamy v MyMiele (viz kapitola „MyMiele“).

Změněná spouštěcí obrazovka se bude zobrazovat až po dalším zapnutí parní trouby.

Do hlavního menu se dostanete zvolením sensorového tlačítka  nebo prostřednictvím cesty menu v řádku záhlaví.



## Displej

### Jas

Jas displeje se znázorňuje pruhem segmentů.

-  maximální jas
-  minimální jas

### Barevné schéma

Zvolte, zda má být zobrazení na displeji ve světlých nebo tmavých barvách.

- Světlé  
Displej má světlé pozadí s tmavým písmem.
- Tmavý  
Displej má tmavé pozadí se světlým písmem.

## QuickTouch

Zvolte, jak mají reagovat sensorová tlačítka a snímač přiblížení, když je parní trouba vypnutá:

- Zap.  
Pokud jste navíc zvolili nastavení Denní čas | Zobrazení | Zap. nebo Noční vypnutí, sensorová tlačítka a snímač přiblížení reagují i při vypnuté parní troubě.
- Vyp.  
Nezávisle na nastavení Denní čas | Zobrazení sensorová tlačítka i snímač přiblížení reagují jen tehdy, když je parní trouba zapnutá, a určitou dobu po vypnutí parní trouby.

# Nastavení

---

## Hlasitost

### Signální tóny

Když jsou zapnuté signální tóny, ozve se signál po dosažení nastavené teploty a po uplynutí nastaveného času.

### Melodie

Na konci postupu zazní s časovým odstupem několikrát melodie.

Hlasitost této melodie se znázorňuje pruhem segmentů.

– ■■■■■■■■  
maximální hlasitost

– □□□□□□  
melodie je vypnutá

### Samostatný tón

Na konci přípravy pokrmu zazní na určité době trvalý tón.

Výška tohoto samostatného tónu se znázorňuje pruhem segmentů.

– ■■■■■■■■■■■■■■■■■■■■  
maximální výška tónu

– ■□□□□□□□□□□□□□  
minimální výška tónu

## Tón tlačítek

Hlasitost tónu tlačítek, který zazní při každém zvolení sensorového tlačítka, se znázorňuje pruhem segmentů.

– ■■■■■■■■  
maximální hlasitost

– □□□□□□  
tón tlačítek je vypnutý

## Uvítací melodie

Můžete vypnout nebo zapnout melodii, která zní při stisknutí tlačítka zap./vyp. ①.

## Jednotky

### Hmotnost

Hmotnost potravin můžete v automatických programech nastavit v gramech (g), librách (lb) nebo librách/uncích (lb/oz).

### Teplota

Teplotu můžete nastavovat ve stupních Celsia (°C) nebo stupních Fahrenheita (°F).

## Quick-MV

Pro okamžité spuštění mikrovlny je přednastavený mikrovlnný výkon 1000 W a doba přípravy 1 minuta.

- Výkon  
Můžete nastavit mikrovlnný výkon 80 W, 150 W, 300 W, 450 W, 600 W, 850 W nebo 1000 W.
- Doba přípravy  
Maximálně nastavitelná doba přípravy závisí na zvoleném mikrovlnném výkonu:  
80–300 W: maximálně 10 minut  
450–1000 W: maximálně 5 minut

## Popcorn

Pro okamžité spuštění mikrovlny pro přípravu popcornu je přednastavený mikrovlnný výkon 850 W a doba přípravy 2:50 minuty. To odpovídá specifikacím většiny výrobců pro přípravu popcornu v mikrovlně.

Můžete nastavit dobu přípravy maximálně 4 minuty.

Mikrovlnný výkon je pevně nastavený a nelze ho změnit.

# Nastavení

---

## Udržování teploty

Funkcí Udržování teploty můžete udržovat připravený pokrm teplý po skončení přípravy. Připravený pokrm je udržován teplý přednastavenou teplotou nebo mikrovlnným výkonem po dobu maximálně 15 minut. Otevřením dvířek nebo stisknutím sensorových tlačítek můžete fázi udržování teploty ukončit.

Uvědomte si, že se choulostivé potraviny, zejména ryby, mohou při udržování teploty dovařit.

### Příprava v páře

- Zap.  
Funkce Udržování teploty je zapnutá. Když se připravuje pokrm teplotou asi od 80 °C, tato funkce se spustí asi po 5 minutách. Připravovaný pokrm se udržuje na teplotě 70 °C.
- Vyp.  
Funkce Udržování teploty je vypnutá.

### Mikrovlna

- Zap.  
Funkce Udržování teploty je zapnutá. Když se připravuje pokrm mikrovlnným výkonem nejméně 450 W a s dobou přípravy nejméně 10 minut, tato funkce se spustí asi po 5 minutách. Připravovaný pokrm se udržuje teplý mikrovlnným výkonem 150 W.
- Vyp.  
Funkce Udržování teploty je vypnutá.

## Redukce páry

- Zap.  
Pokud se příprava prováděla s teplotou asi od 80 °C, krátce před skončením doby přípravy se automaticky pootevřou dvířka parní trouby. Funkce způsobí, že při otevření dvířek neunikne tolik páry. Dvířka se opět automaticky zavřou.
- Vyp.  
Když je redukce páry vypnutá, automaticky se vypne také funkce Udržování teploty. Při vypnuté redukci páry vystoupí při otevření dvířek velké množství páry.

## Navrhované teploty

Když často pracujete s odlišnými teplotami, má smysl navrhované teploty změnit.

Jakmile vyvoláte tuto položku menu, objeví se výběrový seznam provozních způsobů.



- Zvolte požadovaný provozní způsob.

Objeví se navrhovaná teplota a současně teplotní rozsah, ve kterém ji můžete měnit.



- Změňte navrhovanou teplotu.
- Potvrďte pomocí *OK*.

## Navrhované výkony

Když často pracujete s odlišnými mikrovlnnými výkony, má smysl navrhované výkony změnit.

Navrhované výkony můžete změnit pro provozní způsob Mikrovlna  a pro provozní způsob Rychlá příprava .

Jakmile vyvoláte tuto položku menu, objeví se seznam provozních způsobů s příslušným navrhovaným výkonem.

- Mikrovlna :  
80 W, 150 W, 300 W, 450 W, 600 W,  
850 W, 1000 W
- Rychlá příprava :  
80 W, 150 W, 300 W

- Zvolte požadovaný provozní způsob.
- Změňte navrhovaný výkon.
- Potvrďte pomocí *OK*.

# Nastavení

## Tvrdość vody

Aby parní trouba bezvadně fungovala a byla ve správném okamžiku odvápněna, musíte nastavit tvrdość místní vody. Čím je voda tvrdší, tím častěji musí být parní trouba odvápněna.

Příslušná vodárna Vám může poskytnout informaci o tvrdości místní pitné vody.

Když používáte pitnou vodu chlazenou v lahvích, například minerální vodu, nesmí být sycená kyselinou uhličitou. Nastavení proveďte podle obsahu vápníku. Obsah vápníku je uvedený na etiketě lahve v mg/l Ca<sup>2+</sup> nebo ppm (mg Ca<sup>2+</sup>/l).

Můžete nastavit stupeň tvrdości vody mezi 1° dH a 70° dH. Z výroby je přednastavený stupeň tvrdości 15° dH.

- Nastavte Vaši místní tvrdość vody.
- Potvrďte pomocí OK.

tvrdość vody		obsah vápníku mg/l Ca <sup>2+</sup> nebo ppm (mg Ca <sup>2+</sup> /l)	nastavení
°dH	mmol/l		
1	0,2	7	1
2	0,4	14	2
3	0,5	21	3
4	0,7	29	4
5	0,9	36	5
6	1,1	43	6
7	1,3	50	7
8	1,4	57	8
9	1,6	64	9
10	1,9	71	10
11	2,0	79	11

tvrdość vody		obsah vápníku mg/l Ca <sup>2+</sup> nebo ppm (mg Ca <sup>2+</sup> /l)	nastavení
°dH	mmol/l		
12	2,2	86	12
13	2,3	93	13
14	2,5	100	14
15	2,7	107	15
16	2,9	114	16
17	3,1	121	17
18	3,2	129	18
19	3,4	136	19
20	3,6	143	20
21	3,8	150	21
22	4,0	157	22
23	4,1	164	23
24	4,3	171	24
25	4,5	179	25
26	4,7	186	26
27	4,9	193	27
28	5,0	200	28
29	5,2	207	29
30	5,4	214	30
31	5,6	221	31
32	5,8	229	32
33	5,9	236	33
34	6,1	243	34
35	6,3	250	35
36	6,5	257	36
37–45	6,6–8,0	258–321	37–45
46–60	8,2–10,7	322–429	46–60
61–70	10,9–12,5	430–500	61–70

## Senzor přiblížení

Snímač přiblížení rozpozná, když se například rukou nebo tělem přibližujete k dotykovému displeji.

Pokud chcete, aby snímač přiblížení reagoval i při vypnuté parní troubě, zvolte nastavení Displej | QuickTouch | Zap..

## Zapnout světlo

- Při probíhajícím procesu  
Jakmile se během přípravy pokrmu přiblížíte k dotykovému displeji, zapne se osvětlení ohřevného prostoru. Osvětlení ohřevného prostoru se po 15 sekundách opět automaticky vypne.
- Vždy zapnuté  
Jakmile se přiblížíte k dotykovému displeji, zapne se osvětlení ohřevného prostoru. Osvětlení ohřevného prostoru se po 15 sekundách opět automaticky vypne.
- Vyp.  
Když se přiblížíte k dotykovému displeji, snímač přiblížení nereaguje. Zapněte osvětlení ohřevného prostoru na 15 sekund volbou senzorového tlačítka .

## Zapnout přístroj

- Zap.  
Když se zobrazuje denní čas, parní trouba se zapne a zobrazí se hlavní menu, jakmile se přiblížíte k dotykovému displeji.
- Vyp.  
Když se přiblížíte k dotykovému displeji, snímač přiblížení nereaguje. Zapněte parní troubu tlačítkem zap./vyp. .

## Potvrdit signální tóny

- Zap.  
Jakmile se přiblížíte k dotykovému displeji, vypnou se signální tóny.
- Vyp.  
Když se přiblížíte k dotykovému displeji, snímač přiblížení nereaguje. Signální tóny vypněte manuálně.

# Nastavení

---

## Zabezpečení

### Zablokování provoz.

Zablokování zprovoznění brání neúmyslnému zapnutí parní trouby.

Při aktivovaném zablokování zprovoznění můžete nadále ihned nastavit alarm a kuchyňský budík a používat funkci MobileStart.

Zablokování zprovoznění zůstane zachované i po výpadku proudu.

- Zap.  
Zablokování zprovoznění se aktivuje. Než parní troubu budete moci používat, zapněte ji a nejméně 6 sekund tiskněte symbol .
- Vyp.  
Zablokování zprovoznění je deaktivované. Parní troubu můžete používat jako obvykle.

## Zablokování tlačítek

Zablokování tlačítek brání neúmyslnému ukončení nebo změně přípravy pokrmu. Když je aktivované zablokování tlačítek, několik sekund po spuštění přípravy pokrmu se zablokují všechna sensorová tlačítka a pole na displeji s výjimkou tlačítka zap./vyp. .

- Zap.  
Zablokování tlačítek je aktivované. Tiskněte OK nejméně 6 sekund, abyste zablokování tlačítek na krátkou dobu deaktivovali.
- Vyp.  
Zablokování tlačítek je deaktivované. Všechna sensorová tlačítka reagují při zvolení okamžitě.



## Rozpozn. čelní str. nábytku

- Zap.  
Rozpoznání nábytkového čela je aktivované. Parní trouba snímačem přiblížení automaticky rozpozná, zda jsou zavřená dvířka nábytku.

Při zavřených dvířkách nábytku se parní trouba po určité době automaticky vypne.

- Vyp.  
Rozpoznání nábytkového čela je deaktivované. Parní trouba nerozpozná, zda jsou zavřená dvířka nábytku.

Pokud parní trouba byla vestavěna za nábytkové čelo (například dvířka), parní trouba, montážní skříň a podlaha se mohou poškodit teplem a vlhkostí nahromaděnými za zavřeným nábytkovým čelem.

Během používání parní trouby nechte vždy otevřená dvířka nábytku.

Dvířka nábytku zavřete až po úplném vychladnutí parní trouby.

## Miele@home

Parní trouba patří k přístrojům pro domácnost kompatibilním s Miele@home a je vybavena funkcí SuperVision.

Vaše parní trouba je z výroby vybavená WiFi komunikačním modulem a je vhodná pro bezdrátovou komunikaci.

Máte několik možností, jak svoji parní troubu připojit k WiFi síti. Doporučujeme Vám, abyste svoji parní troubu připojili pomocí Miele@mobile App nebo přes WPS ke své WiFi síti.

Po nainstalování aplikace Miele@mobile na svém mobilním koncovém zařízení můžete provádět tyto akce:

- dálkově ovládat svůj přístroj pro domácnost
- vyvolat informace o provozním stavu svého přístroje pro domácnost
- vyvolat informace o průběhu programu svého přístroje pro domácnost
- vytvořit síť Miele@home s dalšími přístroji pro domácnost Miele, které mají možnost WiFi připojení

# Nastavení

---

- Aktivovat  
Toto nastavení se zobrazuje jen tehdy, když je deaktivované Miele@home. WiFi funkce se opět zapne.
- Deaktivovat  
Toto nastavení se zobrazuje jen tehdy, když je aktivované Miele@home. Miele@home zůstává vytvořené, WiFi funkce se vypne.
- Stav připojení  
Toto nastavení se zobrazuje jen tehdy, když je aktivované Miele@home. Na displeji se zobrazují informace jako kvalita WiFi příjmu, název sítě a IP adresa.
- Nově vytvořit  
Toto nastavení se zobrazuje jen tehdy, když je vytvořena WiFi síť. Vynulujete síťová nastavení a ihned vytvoříte nové připojení k síti.
- Resetovat  
Toto nastavení se zobrazuje jen tehdy, když je vytvořena WiFi síť. WiFi funkce se vypne a připojení k WiFi síti se vynuluje na nastavení z výroby. Abyste mohli využívat Miele@home, musíte připojení k WiFi síti vytvořit znovu.
- Vytvořit  
Toto nastavení se zobrazuje jen tehdy, když ještě neexistuje žádné připojení k WiFi síti. Abyste mohli využívat Miele@home, musíte připojení k WiFi síti vytvořit znovu.

## Vzdálené ovládání

Pokud na svém mobilním koncovém zařízení máte nainstalovanou Miele@mobile App, máte k dispozici systém Miele@home a máte aktivované dálkové ovládání (Zap.), můžete používat funkci MobileStart a například vyvolat upozornění k probíhajícím přípravám pokrmmů své parní trouby nebo probíhající přípravu ukončit.

## Aktivace funkce MobileStart

- Zvolte sensorové tlačítko  pro aktivaci funkce MobileStart.

Svítil sensorové tlačítko . Parní troubu můžete ovládat dále přes Miele@mobile App.

Přímé ovládání na dotykovém displeji parní trouby má přednost před dálkovým ovládáním přes App.

MobileStart můžete používat, dokud svítí sensorové tlačítko .

## SuperVision

Parní trouba patří k přístrojům pro domácnost kompatibilním s Miele@home a je vybavena funkcí SuperVision pro kontrolu jiných přístrojů pro domácnost v systému Miele@home.

Funkci SuperVision můžete aktivovat, až když máte nainstalovaný systém Miele@home.

### Zobrazení SuperVision

- Zap.  
Funkce SuperVision je zapnutá. Vpravo nahoře na displeji se zobrazuje symbol .
- Vyp.  
Funkce SuperVision je vypnutá.

### Zobrazení ve stand-by

Funkce SuperVision je k dispozici i v pohotovostním režimu standby. Předpokladem je, že je zapnuté zobrazování denního času (Nastavení | Denní čas | Zobrazení | Zap.).

- Zap.  
Aktivní přístroje pro domácnost, které jsou přihlášeny v systému Miele@home, se zobrazují vždy.
- Pouze u chyb  
Zobrazují se výhradně chyby aktivních přístrojů pro domácnost.

## Seznam přístrojů

Zobrazují se všechny přístroje pro domácnost přihlášeny v systému Miele@home. Když vyberete přístroj, můžete vyvolat další nastavení:

- Zobrazit přístroj
  - Zap.  
Funkce SuperVision pro tento přístroj je zapnutá.
  - Vyp.  
Funkce SuperVision pro tento přístroj je vypnutá. Přístroj je nadále přihlášený v systému Miele@home. Chyby se zobrazují, i když je funkce SuperVision pro tento přístroj vypnutá.
- Signální tóny  
Můžete nastavit, zda jsou signální tóny pro tento přístroj zapnuté (Zap.) nebo vypnuté (Vyp.).

# Nastavení

## Remote Update

Položka menu Remote Update se zobrazuje a je volitelná jen tehdy, když jsou splněné předpoklady pro používání Miele@home (viz kapitola „První uvedení do provozu“, odstavec „Miele@home“).

Funkcí RemoteUpdate je možné aktualizovat software Vaší parní trouby. Pokud je pro Vaši parní troubu k dispozici aktualizace, tak si ji parní trouba automaticky stáhne. Instalace aktualizace se neprovede automaticky, nýbrž ji musíte spustit manuálně.

Když nenainstalujete některou aktualizaci, můžete svoji parní troubu používat tak, jak jste zvyklí. Miele však doporučuje aktualizace instalovat.

### Zapnutí/vypnutí

Z výroby jsou aktualizace RemoteUpdate zapnuté. Aktualizace, která je k dispozici, se automaticky stáhne a musíte ji manuálně spustit.

Pokud chcete, aby se aktualizace nestahovaly automaticky, vypněte RemoteUpdate.

## Průběh aktualizace RemoteUpdate

V Miele@mobile App jsou připraveny informace o obsahu a rozsahu aktualizace.

Když je k dispozici aktualizace, zobrazí se hlášení na displeji Vaší parní trouby.

Aktualizaci můžete ihned nainstalovat nebo instalaci odložit na později. Dotaz pak následuje po novém zapnutí parní trouby.

Pokud aktualizaci nechcete nainstalovat, vypněte položku RemoteUpdate.

Aktualizace může trvat několik minut.

Při RemoteUpdate je třeba dbát následujícího:

- Pokud nedostanete hlášení, není k dispozici žádná aktualizace.
- Nainstalovanou aktualizaci nelze zrušit.
- Během aktualizace nevypínejte parní troubu. Jinak se aktualizace stornuje a nenainstaluje.
- Některé aktualizace software může provádět jen servisní služba Miele.

## Verze softwaru

Verze software je určena pro servisní službu Miele. Pro soukromé používání tyto informace nepotřebujete.

- Potvrďte pomocí *OK*.

## Právní informace

Pod položkou Open Source licence naleznete přehled integrovaných Open Source komponentů.

- Potvrďte pomocí *OK*.

## Prodejce

Tato funkce umožňuje specializovaným obchodům prezentovat parní troubu bez vytápění. Pro soukromé používání toto nastavení nepotřebujete.

## Výstavní režim

Když parní troubu zapnete při aktivovaném výstavním provozu, objeví se upozornění Výstavní režim aktivován. Příklad nehřeje..

- Zap.  
Výstavní provoz se aktivuje, když nejméně 4 sekundy tisknete *OK*.
- Vyp.  
Výstavní provoz se deaktivuje, když nejméně 4 sekundy tisknete *OK*.  
Parní troubu můžete používat jako obvykle.

## Nastavení z výroby

- Nastavení přístroje  
Všechna nastavení se vrátí na nastavení z výroby.
- Vlastní programy  
Vymažou se všechny vlastní programy.
- MyMiele  
Vymažou se všechny záznamy MyMiele.
- Navrhované teploty  
Změněné navrhované teploty se vrátí na nastavení z výroby.
- Navrhované výkony  
Změněné mikrovlnné výkony se vrátí na nastavení z výroby.

# Alarm + kuch. budík

Senzorovým tlačítkem  můžete nastavit kuchyňský budík (např. pro vaření vajec) nebo alarm (pevný denní čas).



Můžete nastavit současně dva alarmy, dva časy kuchyňského budíku nebo jeden alarm a jeden čas kuchyňského budíku.

## Používání funkce Alarm

Alarm  můžete použít pro nastavení pevného denního času, v němž má zaznít signální tón.

### Nastavení alarmu

Když jste zvolili nastavení Displej | QuickTouch | Vyp., zapněte parní troubu, abyste nastavili alarm. Při vypnutí parní trouby se pak zobrazí denní čas alarmu.

- Zvolte senzorové tlačítko .
- Zvolte  Alarm.
- Nastavte denní čas alarmu.
- Potvrďte pomocí Zavřít.

Když je parní trouba vypnutá, zobrazuje se  a denní čas alarmu místo aktuálního denního času.

Když současně probíhá příprava pokrmu nebo se nacházíte v menu, zobrazuje se vpravo nahoře na displeji  a denní čas alarmu.

V nastaveném denním čase alarmu bliká  vedle denního času na displeji a zní signální tón.

- Zvolte senzorové tlačítko  nebo nastavený denní čas alarmu na displeji.

Vypnou se akustické a optické signály.

## Změna alarmu

- Zvolte alarm na displeji nebo zvolte senzorové tlačítko  a potom požadovaný alarm.

Zobrazí se nastavený denní čas alarmu.

- Nastavte nový denní čas alarmu.
- Potvrďte pomocí Zavřít.

Změněný denní čas alarmu se uloží a zobrazí na displeji.

## Zrušení alarmu

- Zvolte alarm na displeji nebo zvolte senzorové tlačítko  a potom požadovaný alarm.

Zobrazí se nastavený denní čas alarmu.

- Zvolte Vymazat.
- Potvrďte pomocí Zavřít.

Alarm se zruší.

## Používání funkce Kuchyňský budík

Kuchyňský budík  můžete používat ke sledování zvláštních procesů, např. k vaření vajec.



Kuchyňský budík můžete použít také tehdy, když jste současně nastavili čas pro automatické zapnutí nebo vypnutí přípravy pokrmu (např. jako připomenutí, že máte připravovaný pokrm po části doby přípravy okořenit nebo polít).

- Kuchyňský budík můžete nastavit maximálně na 59 minut a 59 sekund.

## Nastavení kuchyňského budíku

Když jste zvolili nastavení Displej | QuickTouch | Vyp., zapněte parní troubu, abyste nastavili kuchyňský budík. Odpočítávání času kuchyňského budíku se pak zobrazuje při vypnutí parní trouby.

Příklad: Chcete vařit vejce a nastavíte kuchyňský budík na 6 minut a 20 sekund.

- Zvolte senzorové tlačítko .
- Zvolte  Kuchyňský budík.
- Nastavte kuchyňský budík.
- Potvrďte pomocí Zavřít.

Když je parní trouba vypnutá, zobrazuje se  a odpočítávání času kuchyňského budíku místo denního času.

Když současně probíhá příprava pokrmu nebo se nacházíte v menu, zobrazuje se vpravo nahoře na displeji  a odpočítávaný čas kuchyňského budíku.

Po uplynutí času kuchyňského budíku bliká , čas se zvyšuje a zní signál.

- Zvolte senzorové tlačítko  nebo požadovaný kuchyňský budík na displeji.

Vypnou se akustické a optické signály.

## Změna kuchyňského budíku

- Zvolte kuchyňský budík na displeji nebo zvolte senzorové tlačítko  a potom požadovaný kuchyňský budík.

Objeví se nastavený kuchyňský budík.

- Nastavte nový čas kuchyňského budíku.
- Potvrďte pomocí Zavřít.

Změněný čas kuchyňského budíku se uloží a po minutách se odpočítává. Časy kuchyňského budíku kratší než 10 minut se odpočítávají po sekundách.

## Zrušení kuchyňského budíku









- Zvolte kuchyňský budík na displeji nebo zvolte senzorové tlačítko  a potom požadovaný kuchyňský budík.

Objeví se nastavený kuchyňský budík.

- Zvolte Vymazat.
- Potvrďte pomocí Zavřít.



Kuchyňský budík se zruší.

## Hlavní menu a submenu

menu	navrhovaná hodnota	rozsah
Provozní způsoby 		
Příprava v páře 	100 °C	40–100 °C
Mikrovlna 	1000 W	80–1000 W
Rychlá příprava 	300 W 100 °C	80–300 W 80–100 °C
Sous-vide 	65 °C	45–90 °C
ECO příprava v páře 	100 °C	40–100 °C
Automatické programy 		
Speciální použití 		
Ohřev		
Příprava v páře	100 °C	80–100 °C
Mikrovlna	450 W	450–1000 W
Rozmrazování		
Příprava v páře	60 °C	50–60 °C
Mikrovlna	150 W	80–150 W
Blanšírování	–	–
Zavařování	90 °C	80–100 °C
Kynutí těsta	–	–
Příprava menu	–	–
Dezinfekce nádobí	–	–
MyMiele 		



## Hlavní menu a submenu

menu	navrhovaná hodnota	rozsah
Vlastní programy 		
Nastavení 		
Údržba 		
Odvápnění		
Odmočení		

# Obsluha

- Zapněte parní troubu.

Objeví se hlavní menu.

- Chcete-li připravovat pokrm v provozním způsobu s párou, naplňte zásobník na vodu a zasuňte ho.

Destilovaná nebo kyselinou uhličitou sycená voda a jiné tekutiny mohou parní troubu poškodit.

Používejte **výhradně čerstvou, studenou pitnou vodu** (pod 20 °C).

- Dejte pokrm k přípravě do ohřevného prostoru.

- Zvolte Provozní způsoby .

- Zvolte požadovaný provozní způsob.

Zobrazí se provozní způsob. Podle zvoleného provozního způsobu se postupně zobrazí navrhovaný výkon, doba přípravy pokrmu a navrhovaná teplota.

- V případě potřeby změňte navrhované hodnoty pro přípravu pokrmu a nastavte dobu přípravy.

Navrhované hodnoty můžete změnit dodatečně volbou příslušné hodnoty nebo položky Časovač.

- V provozních způsobech **bez** mikrovlny spustíte přípravu pokrmu pomocí OK.

- V provozních způsobech **s** mikrovlnou spustíte přípravu pokrmu pomocí Start.

Ve všech provozních způsobech se zobrazují nastavené hodnoty a probíhá příprava pokrmu.

Pokud máte nastavenou teplotu, můžete sledovat její nárůst. Při prvním dosažení zvolené teploty zazní signál.

Jakmile přerušíte přípravu pokrmu pomocí Stop nebo otevřete dvířka, zastaví se generování mikrovln. V přípravě pokrmu můžete pokračovat pomocí Start.

- Po přípravě pokrmu zvolte Ukončit nebo Zavřít (podle provozního způsobu).

 Nebezpečí úrazu horkou párou.

Při přípravě pokrmu s párou může při otevření dvířek vystoupit velmi mnoho horké páry. Párou se můžete spálit.

O krok odstupte a počkejte, dokud se horká pára nerozplyne.

- Vyměňte připravený pokrm z ohřevného prostoru.

- Vypněte parní troubu.

## Čištění parní trouby

 Nebezpečí úrazu horkou vodou. Po skončení přípravy pokrmu s párou je v zásobníku na vodu ještě horká zbytková voda, kterou se můžete spálit. Při vyjímání a ukládání zásobníku na vodu dávejte pozor, aby se nepřevrátil.

- Zásobník na vodu případně vyjměte.
- Odejměte ochranu proti postříkání a vyprázdněte zásobník na vodu.
- Vyčistěte a usušte celou parní troubu podle popisu v kapitole „Čištění a ošetřování“.

Dbejte na to, aby ochrana proti postříkání při nasazování správně zaklapla.

- Dvířka zavřete až poté, co bude úplně suchý ohřevný prostor.

## Doplnění vody

Když se během přípravy pokrmu nedostává vody, zazní signál a objeví se výzva k naplnění čerstvou vodou.

- Vyjměte zásobník na vodu a doplňte ho vodou.
- Zásobník na vodu zasuňte.

Příprava pokrmu pokračuje.

## Změna hodnot a nastavení pro přípravu pokrmu

Jakmile probíhá příprava pokrmu, můžete podle provozního způsobu změnit hodnoty nebo nastavení pro tuto přípravu.

Podle provozního způsobu můžete změnit tato nastavení:

- Teplota
- Výkon
- Doba přípravy
- Hotové v
- Start v

## Změna teploty

Navrhovanou teplotu můžete trvale nastavit podle svých osobních zvyklostí prostřednictvím Nastavení | Navrhované teploty.

- Stiskněte ukazatel teploty.
- Změňte žádanou teplotu.
- Potvrďte pomocí OK.

Příprava pokrmu pokračuje se změnou žádanou teplotou.

# Obsluha

## Změna mikrovlnného výkonu

Navrhovaný výkon můžete trvale nastavit podle svých osobních zvyklostí prostřednictvím Nastavení | Navrhované výkony.

- Stiskněte ukazatel mikrovlnného výkonu.
- Změňte mikrovlnný výkon.
- Zvolte Start.

Příprava pokrmu pokračuje se změněným mikrovlnným výkonem.

## Nastavení dob přípravy

Jestliže je mezi vložením připravovaného pokrmu a okamžikem spuštění delší časový úsek, může to záporně ovlivnit výsledek přípravy. Čerstvé potraviny mohou změnit barvu a dokonce se zkazit.

Volte co nejkratší dobu do spuštění přípravy pokrmu.

Dali jste pokrm k přípravě do ohřevného prostoru a zvolili provozní způsob a potřebná nastavení jako například teplotu.

Zadáním Doba přípravy, Hotové v nebo Start v můžete automaticky vypnout nebo zapnout a vypnout přípravu pokrmu.

- Doba přípravy  
Nastavujete dobu, kterou pokrm potřebuje na přípravu. Po uplynutí této doby se automaticky vypne topení ohřevného prostoru. Maximální doba přípravy pokrmu, jakou je možné nastavit, závisí na zvoleném provozním způsobu.
- Hotové v  
Určujete okamžik, kdy má skončit příprava pokrmu. V tomto okamžiku se automaticky vypne topení ohřevného prostoru.
- Start v  
Tato funkce se v menu objeví až poté, co nastavíte Doba přípravy nebo Hotové v. Pomocí Start v určujete okamžik, kdy má začít příprava pokrmu. V tomto okamžiku se automaticky zapne topení ohřevného prostoru.
- Zvolte ☺ nebo Časovač.
- Nastavte požadované časy.
- Potvrďte pomocí OK.

Při přípravě pokrmu s párou začne doba přípravy plynout až poté, co je dosaženo nastavené teploty.

Pokud se příprava prováděla s teplotou asi od 80 °C, zobrazí se krátce před koncem doby přípravy Redukce páry a automaticky se pootevrou dvířka.

- Než otevřete dvířka a vyjmete připravený pokrm z ohřevného prostoru, počkejte, dokud nezhasne Redukce páry.

Novou přípravu pokrmu můžete spustit až po návratu automatického otvírače dvířek do jeho výchozí polohy. Nezatlačte otvírač dvířek manuálně, protože by se tím mohl poškodit.

## Změna nastavených dob přípravy

- Zvolte , časový údaj nebo Časovač.
- Zvolte požadovaný čas a změňte ho.
- Potvrďte pomocí OK.

Při výpadku elektrické sítě se nastavení vymažou.



## Zrušení nastavených dob přípravy

- Zvolte , časový údaj nebo Časovač.
- Zvolte požadovanou dobu.
- Zvolte Vymazat.
- Potvrďte pomocí OK.

Když zrušíte Doba přípravy, zruší se rovněž časy nastavené pro Hotové v a Start v.

Když zrušíte Hotové v nebo Start v, spustí se příprava pokrmu s nastavenou dobou přípravy.

## Přerušení přípravy pokrmu v provozních způsobech s mikrovlnou

V provozních způsobech Mikrovlna  a Rychlá příprava  můžete přerušit přípravu pokrmu a dobu přípravy pozastavit.

Když probíhá doba přípravy, zobrazuje se Stop vpravo dole na displeji.

- Zvolte Stop.

Příprava pokrmu se přeruší a doba přípravy se pozastaví.

Start je zeleně podsvícené.

- Zvolte Start.

Příprava pokrmu pokračuje a doba přípravy probíhá dál.

## Přerušení přípravy pokrmu v provozních způsobech s párou

Když otevřete dvířka, příprava pokrmu v provozních způsobech s párou se přeruší. Vypne se topení ohřevného prostoru. Nastavené doby přípravy se uloží.

 **Nebezpečí úrazu horkou párou.**

Při otvírání dvířek může vystoupit velmi mnoho horké páry. Párou se můžete spálit.

O krok odstupte a počkejte, dokud se horká pára nerozplyne.

 Nebezpečí poranění horkými povrchy a horkým připravovaným pokrmem.

Parní trouba se za provozu zahřeje na vysokou teplotu. Můžete se popálit o ohřevný prostor, postranní mřížky, příslušenství a připravovaný pokrm.

Při zasouvání a vyjímání horkého připraveného pokrmu a při práci v horkém ohřevném prostoru použijte chňapky na hrnce.

Při zasouvání a vyjímání napařovačích misek dbejte na to, aby nevyšpláchl horký připravovaný pokrm.

Když zavřete dvířka, bude příprava pokrmu pokračovat.

Po zavření dvířek dojde k vyrovnání tlaků, při němž může vzniknout pískavý zvuk.

Nejprve bude pokračovat zahřívání a přitom se bude zobrazovat teplota ohřevného prostoru. Po dosažení nastavené teploty proběhne zbývající čas.

Jestliže během poslední minuty doby přípravy otevřete dvířka, příprava pokrmu se předčasně ukončí.

## Stornování přípravy pokrmu

Když stornujete přípravu pokrmu, vypne se topení a osvětlení ohřevného prostoru. Nastavené doby přípravy se zruší.

### Stornování přípravy pokrmu bez nastavené doby přípravy

- Zvolte Ukončit.

Objeví se hlavní menu.

### Stornování přípravy pokrmu s nastavenou dobou přípravy

- Zvolte Přerušit.

Objeví se Přerušit proces přípravy?.

- Zvolte Ano.

Objeví se hlavní menu.

## Změna provozního způsobu

Během přípravy pokrmu můžete přejít na jiný provozní způsob.

- Zvolte symbol zvoleného provozního způsobu.
- Když jste nastavili dobu přípravy, potvrďte hlášení Přerušit proces? pomocí Ano.
- Zvolte nový provozní způsob.

Objeví se změněný provozní způsob a příslušné navrhované hodnoty.

- Nastavte hodnoty pro přípravu pokrmu a potvrďte je pomocí OK..

Tyto funkce se mohou používat jen tehdy, když neprobíhá žádná jiná příprava pokrmu.

Použijte vždy skleněnou misku.

## Quick-MV

Když zvolíte sensorové tlačítko , spustí se mikrovlna s určitým mikrovlnným výkonem a dobou přípravy, např. pro ohřívání tekutin.

Přednastavený je maximální mikrovlnný výkon 1000 W a doba přípravy 1 minuta.

Můžete změnit mikrovlnný výkon a dobu přípravy. Maximálně nastavitelná doba přípravy přitom závisí na zvoleném mikrovlnném výkonu (viz kapitola „Nastavení“, odstavec „Quick-MV“).

- Zvolte sensorové tlačítko . Opakovanou volbou tohoto sensorového tlačítka můžete dobu přípravy postupně zvyšovat.

Zobrazuje se odpočítávání zbývajících doby.

Přípravu pokrmu můžete kdykoli přerušit pomocí Stop nebo stornovat zvolením sensorového tlačítka .

Po provedení přípravy pokrmu se zobrazí **Hotovo** a zazní signál.

- Zvolte **Zavřít**.

Objeví se hlavní menu.

## Popcorn

Když zvolíte sensorové tlačítko , spustí se mikrovlna s určitým mikrovlnným výkonem a dobou přípravy.

Přednastavený je mikrovlnný výkon 850 W a doba přípravy 2:50 minuty. To odpovídá specifikacím většiny výrobců pro přípravu popcornu v mikrovlně.

Můžete nastavit dobu přípravy maximálně 4 minuty. Mikrovlnný výkon je pevně nastavený a nelze ho změnit (viz kapitola „Nastavení“, odstavec „Popcorn“).

Respektujte údaje k době přípravy na obalu příslušného výrobce. Případně změňte přednastavenou dobu.

- Zvolte sensorové tlačítko .

Zobrazuje se odpočítávání zbývajících doby.

Přípravu pokrmu můžete kdykoli přerušit pomocí Stop nebo stornovat zvolením sensorového tlačítka .

Nádoby na jedno použití z papíru nebo jiných hořlavých materiálů se mohou vznítit a poškodit parní troubu.

Nenechte parní troubu během přípravy pokrmu bez dozoru a dbejte pokynů na obalu.

Po provedení přípravy pokrmu se zobrazí **Hotovo** a zazní signál.

- Zvolte **Zavřít**.

Objeví se hlavní menu.

# K přípravě v páře je důležité vědět

V kapitole „K přípravě v páře je důležité vědět“ naleznete všeobecně platná upozornění. Je-li u potravin a/nebo způsobů použití nutné respektovat některé zvláštnosti, je na to upozorněno v příslušných kapitolách.

## Zvláštnosti přípravy v páře

Při přípravě v páře zůstanou téměř úplně zachované vitaminy a minerální látky, protože připravovaný pokrm neleží ve vodě.

Při přípravě v páře zůstane lépe zachovaná typická vlastní chuť potravin než při obvyklém vaření. Proto doporučujeme, abyste vůbec nesolili nebo teprve po přípravě. Potraviny si kromě toho uchovávají svoji čerstvost a přirozenou barvu.

## Varné nádoby

### Napařovací misky

K parní troubě je přiloženo varné nádoby z nerez oceli. Můžete si k němu dokoupit další napařovací misky různých velikostí, které jsou k dostání s perforovaným i plným dnem (viz kapitola „Příslušenství k dokoupení“). Tak můžete pro příslušné potraviny vybrat vhodné napařovací misky.

Používejte pokud možno napařovací misky s perforovaným dnem. Pára pak má přístup k připravovanému pokrmu ze všech stran a vaření je rovnoměrné.

## Vlastní nádoby

Můžete používat vlastní nádoby. Přitom respektujte následující:

- Nádoby musí být odolné tepelně (do 100 °C) a proti páře. Kdybyste chtěli používat plastové nádoby, informujte se u výrobce, zda je vhodné.
- Nádoby s tlustými stěnami, např. z porcelánu, keramiky nebo kameniny, je k přípravě v páře méně vhodné. Tlusté stěny vedou špatně teplo a způsobí tím výrazné prodloužení doby přípravy pokrmu uvedené v tabulkách.
- Postavte nádoby na zasunutý rošt, nikoli na dno ohřevného prostoru.
- Mezi horním okrajem nádoby a stropem ohřevného prostoru musí být určitá vzdálenost, aby do nádoby mohl vniknout dostatek páry.

## Skleněná miska

Když připravujete pokrmy v napařovacích miskách s perforovaným dnem, zasuňte skleněnou misku do úrovně 1. Může se v ní shromažďovat skapávající tekutina a můžete ji snadno odstranit.

Pokud skleněná miska leží na dně ohřevného prostoru, nemůže se dostatečně odpařovat kondenzát. Zasuňte skleněnou misku do úrovně 1.



## Výšková úroveň

Pro napařovací misky a rošt můžete zvolit libovolnou výškovou úroveň a také vařit ve více úrovních současně. Doba přípravy se tím nezmění.

Jestliže na přípravu v páře použijete několik vysokých napařovacích misek současně, zasuňte je tak, aby byly navzájem přesazené. Pokud možno nechte mezi napařovacími miskami jednu úroveň volnou.

Zasuňte napařovací misky, rošt a skleněnou misku vždy mezi úchyty úrovně, aby byla zajištěna ochrana proti převrácení.

## Hluboce zmrazené potraviny

Při přípravě hluboce zmrazených potravin je doba rozehrívání delší než u čerstvých potravin. Čím více hluboce zmrazených potravin je v ohřevném prostoru, tím déle trvá fáze rozehrívání.

## Teplota

Při přípravě v páře se dosahuje teploty maximálně 100 °C. Při této teplotě se dají připravovat skoro všechny potraviny. Některé choulostivé potraviny, například bobulové ovoce, se musí připravovat při nižší teplotě, protože jinak prasknou. V příslušných kapitolách na to upozorníme.

## Doba přípravy

Při přípravě v páře začne doba přípravy plynout až poté, co je dosaženo nastavené teploty.

Doby přípravy pokrmu při přípravě v páře obecně odpovídají dobám přípravy při vaření v hrnci. Pokud dobu přípravy ovlivňují určité faktory, v následujících kapitolách na to upozorníme.

Doba přípravy nezávisí na množství potravin. Doba přípravy 1 kg brambor je přesně stejná jako doba přípravy 500 g brambor.

## Vaření s tekutinami

Při přípravě s tekutinou naplňte napařovací misku jen ze  $\frac{2}{3}$ , aby tekutina při vyjímání nevystříkla.

## Vlastní recepty

Potraviny a pokrmy, které se připravují v hrnci, se mohou připravovat také v parní troubě. Doby přípravy jsou přenositelné na parní troubu. Uvědomte si přitom, že při přípravě v páře není možné osmahnutí.

# Příprava v páře

---

## ECO příprava v páře

Pro energeticky úspornou přípravu v páře můžete používat provozní způsob ECO příprava v páře . Tento provozní způsob se hodí především k přípravě zeleniny a ryb.

Doporučujeme doby přípravy a teploty z tabulek v kapitole „Příprava v páře“. V případě potřeby můžete dovařit.

Při přípravě potravin obsahujících škrob, například brambor, rýže a těstovin, používejte přednostně provozní způsob Příprava v páře .

## Nastavení

Provozní způsoby  | ECO příprava v páře 

## Informace k tabulkám přípravy

Respektujte údaje k dobám přípravy, teplotám a případně informace pro přípravu.

### Volba doby přípravy ⌚

Doby přípravy jsou orientační hodnoty.

- Nejprve zvolte kratší dobu. V případě potřeby můžete dovařit.

## Zelenina

### Čerstvá zelenina

Čerstvou zeleninu připravte jako obvykle, např. ji omyjte, očistěte a nakrájejte.

### Zmrazené potraviny

Zmrazená zelenina se před vařením nemusí rozmrazovat. Výjimka: zelenina zmrazená v bloku.

Zmrazená a čerstvá zelenina se stejnou dobou přípravy se mohou připravovat společně.

Větší, mrazem navzájem spojené kusy rozkrájejte. Dobu přípravy najdete na obalu.

### Napařovací misky

Potraviny s malým průměrem jednotlivých kusů (např. hrášek, chřest) nevytvářejí duté prostory nebo jen málo, a pára tak jimi těžko proniká. Aby se potraviny uvařily rovnoměrně, zvolte pro tyto potraviny ploché napařovací misky a plňte je jen asi do výšky 3–5 cm. Větší množství potravin rozdělte na několik plochých misek.

Různé druhy zeleniny se stejnou dobou přípravy lze vařit v jedné napařovací misce.

Zeleninu, která se připravuje v tekutině, např. červené zelí, vařte v napařovacích miskách s plným dnem.

## Výšková úroveň

Jestliže vaříte zeleninu, která zabarvuje, např. červenou řepu, v napařovacích miskách s perforovaným dnem, nedávejte pod ni žádné jiné potraviny. Tak zabráníte zabarvení skapávající tekutinou.

## Doba přípravy

Doba přípravy závisí stejně jako u běžného vaření na velikosti vařeného pokrmu a požadovaném stupni uvaření.

Příklad:

Brambory na salát, čtvrcené:

asi 17 minut

brambory na salát, půlené:

asi 20 minut

## Nastavení

Automatické programy  Auto | Zelenina | ... |

nebo

Provozní způsoby  | Příprava v páře

Teplota: 100 °C

Doba přípravy: viz tabulka

## Příprava v páře

<b>zelenina</b>	 [min]
artyčoky	32–38
květák, celý	27–28
květák, růžičky	8
fazole, zelená	10–12
brokolice, růžičky	3–4
mrkev, celá	7–8
mrkev, půlená	6–7
mrkev, nakrájená	4
čekankové puky, půlené	4–5
čínské zelí, nakrájené	3
hrách	3
fenykl, půlený	10–12
fenykl, proužky	4–5
kapusta, nakrájená	23–26
brambory na salát, loupané celé	27–29
půlené	21–22
čtvrcené	16–18
brambory převážně na salát, loupané celé	25–27
půlené	19–21
čtvrcené	17–18
brambory na kaši, loupané celé	26–28
půlené	19–20
čtvrcené	15–16
kedlubny, nakrájené na hranolky	6–7
dýně, nakrájené na kostky	2–4
kukuřičné klasy	30–35
mangold, nakrájený	2–3

## Příprava v páře

<b>zelenina</b>	 [min]
paprika, nakrájená na kostky nebo proužky	2
brambory ve slupce, na salát	30–32
houby	2
pórek, nakrájený	4–5
pórek, půlené lodyhy	6
romanesco, celé	22–25
romanesco, růžičky	5–7
růžičková kapusta	10–12
červená řepa, celá	53–57
červené zelí, nakrájené	23–26
černý kořen, celý, o tloušťce palce	9–10
celer, nakrájený na hranolky	6–7
chřest, zelený	7
chřest, bílý, o tloušťce palce	9–10
stolní mrkev, nakrájená	6
špenát	1–2
špičaté zelí, nakrájené	10–11
celerová nať, nakrájená	4–5
tuřín, nakrájený	6–7
bílé zelí, nakrájené	12
kadeřavá kapusta, nakrájená	10–11
cukety, kolečka	2–3
jemné hrachové lusky	5–7

 doba přípravy

# Příprava v páře

---

## Ryby

### Čerstvé ryby

Čerstvé ryby připravte jako obvykle, např. oškrábejte, vykuchejte a očistěte.

### Hluboce zmrazené ryby

Ryby nemusí být před přípravou úplně rozmrazené. Stačí, když dostatečně změkne povrch, aby přijal koření.

### Příprava

Rybu před vařením okyselte, například šťávou z citronu nebo limetky. Okyselením se rybí maso zpevní.

Rybu nemusíte solit, protože si při přípravě v páře v maximální míře zachová svoje minerální látky, které mu dávají vlastní chuť.

### Napařovací misky

Napařovací misky s perforovaným dnem vymažte tukem.

### Výšková úroveň

Jestliže připravujete ryby v napařovacích miskách s perforovaným dnem a v jiných napařovacích miskách další potraviny, zabraňte přenosům chutí v důsledku skapávající tekutiny tím, že rybu zasunete přímo nad záchytnou nebo skleněnou misku (podle modelu).

## Teplota

### 85 – 90 °C

K šetrné přípravě choulostivých druhů ryb, jako je například mořský jazyk.

### 100 °C

K přípravě druhů ryb s pevným masem, například tresky a lososa.

K přípravě ryb ve šťávě nebo vývaru.

## Doba přípravy

Doba přípravy závisí na tloušťce a kvalitě připravovaného pokrmu, nikoli na hmotnosti. Čím je kus tlustší, tím delší je doba přípravy. Kus ryby o hmotnosti 500 g a výšce 3 cm má delší dobu přípravy než kus o hmotnosti 500 g a výšce 2 cm.

Čím déle se ryba připravuje, tím tužší je její maso. Dodržujte uvedené doby přípravy. Pokud není ryba dostatečně uvařená, dovařujte ji jen několik minut.

Jestliže rybu vaříte ve šťávě nebo vývaru, uvedené doby přípravy o několik minut prodlužte.

## Tipy

- Použitím koření a bylinek, například kopru, vyzdvihnete vlastní chuť.
- Větší ryby připravujte v poloze, v jaké plavou. Abyste tuto polohu udrželi, postavte do napařovací misky malý šálek dnem vzhůru nebo podobný předmět. Rybu na něj položte stranou s otevřeným břichem.
- Dejte zbytky a odřezky jako kosti, ploutve a hlavu ryby spolu s polévkovou zeleninou a studenou vodou do napařovací misky, abyste vytvořili **rybí vývar**. Vařte při 100 °C po dobu 60–90 minut. Čím delší je doba přípravy, tím silnější bude vývar.
- Pro přípravu **ryby na modro** se ryba vaří v octové vodě (poměr voda : ocet podle receptu). Důležité je nepoškodit kůži ryby. Pro tuto úpravu se hodí kapr, pstruh, lín, úhoř a losos.

## Nastavení

Automatické programy  Auto | Ryba | ... | Příprava v páře

nebo

Provozní způsoby  | Příprava v páře

Teplota: viz tabulka

Doba přípravy: viz tabulka

## Příprava v páře

ryba	🌡️ [°C]	🕒 [min]
úhoř	100	5–7
okoun, filety	100	8–10
pražma, filety	85	3
pstruh, 250 g	90	10–13
halibut, filety	85	4–6
treska, filety	100	6
kapr, 1,5 kg	100	18–25
losos, filety	100	6–8
losos, steak	100	8–10
pstruh lososový	90	14–17
pangasius, filety	85	3
parmice, filety	100	6–8
treska jednoskvrnná, filety	100	4–6
platýs, filety	85	4–5
mořský ďas, filety	85	8–10
mořský jazyk, filety	85	3
kambala, filety	85	5–8
tuňák, filety	85	5–10
candát, filety	85	4

🌡️ teplota, 🕒 doba přípravy



## Maso

### Čerstvé maso

Připravte maso jako obvykle.

### Hluboce zmrazené potraviny

Hluboce zmrazené maso před přípravou rozmrazte (viz kapitola „Rozmrazování párou“).

### Příprava

Maso, které má být osmahnuto a následně podušeno, např. guláš, musí být opečeno na vařiči.

### Doba přípravy

Doba přípravy závisí na tloušťce a povaze připravovaného pokrmu, nikoli na hmotnosti. Čím je kus tlustší, tím delší je doba přípravy. Kus masa o hmotnosti 500 g a výšce 10 cm má delší dobu přípravy než kus o hmotnosti 500 g a výšce 5 cm.

## Tipy

- Pokud mají zůstat zachovány **aromatické látky**, použijte napařovací misku s perforovaným dnem. Zasuňte pod ni misku s plným dnem, abyste zachytili koncentrát. Koncentrátem můžete zjemňovat omáčky nebo ho můžete zmrazit pro pozdější použití.
- K výrobě **silného vývaru** se hodí slepičí maso a z hovězího plátky z klišky, hrudí, vysoké žebro a hovězí kosti. Dejte maso spolu s polévkovou zeleninou a studenou vodou do napařovací misky. Čím delší je doba přípravy, tím silnější bude vývar.

## Nastavení

Automatické programy  Auto | Maso | ... |  
Příprava v páře

nebo

Provozní způsoby  | Příprava v páře

Teplota: 100 °C

Doba přípravy: viz tabulka

## Příprava v páře

<b>maso</b>	<b>🕒 [min]</b>
hovězí koleno, ponořené ve vodě	110–120
ovarové kolínko	135–140
kuřecí prsa	8–10
koleno	105–115
vysoké žebro, ponořené ve vodě	110–120
telecí ragú	3–4
kotleta, plátky	6–8
jehněčí ragú	12–16
krůta	60–70
krůtí roláda	12–15
krůtí řízky	4–6
příčné žebro, ponořené ve vodě	130–140
hovězí guláš	105–115
slepice na polévku, ponořená ve vodě	80–90
vídeňský tafelspitz	110–120

🕒 doba přípravy

## Rýže

Rýže během vaření bobtná, proto se musí vařit v tekutině. Přijímání tekutiny a tím poměr rýže k tekutině se liší podle druhu.

Rýže během přípravy přijme veškerou tekutinu, takže nedojde ke ztrátě živin.

## Nastavení

Automatické programy  Auto | Rýže | ... |

nebo

Provozní způsoby  | Příprava v páře

Teplota: 100 °C

Doba přípravy: viz tabulka

	<b>poměr rýže : tekutina</b>	<b>🕒 [min]</b>
rýže basmati	1 : 1,5	15
rýže parboiled	1 : 1,5	23–25
kulatá rýže:		
mléčná rýže	1 : 2,5	30
rizoto	1 : 2,5	18–19
celozrnná rýže	1 : 1,5	26–29
divoká rýže	1 : 1,5	26–29

🕒 doba přípravy

# Příprava v páře

## Obilniny

Obilniny při vaření bobtnají, proto se musí vařit v tekutině. Poměr obilnin k tekutině závisí na druhu obilniny.

Obilniny se mohou vařit v celých zrnech nebo šrotované.

## Nastavení

Automatické programy  Auto | Obiloviny | ... |

nebo

Provozní způsoby  | Příprava v páře

Teplota: 100 °C

Doba přípravy: viz tabulka

	<b>poměr obilniny : tekutina</b>	<b>🕒 [min]</b>
amarant	1 : 1,5	15–17
bulgur	1 : 1,5	9
pražená špalda, celá	1 : 1	18–20
pražená špalda, šrotovaná	1 : 1	7
oves, celý	1 : 1	18
oves, šrotovaný	1 : 1	7
jáhly	1 : 1,5	10
polenta	1 : 3	10
quinoa	1 : 1,5	15
žito, celé	1 : 1	35
žito, šrotované	1 : 1	10
pšenice, celá	1 : 1	30
pšenice, šrotovaná	1 : 1	8

🕒 doba přípravy

## Nudle/těstoviny

### Sušené těstoviny

Sušené nudle a těstoviny při vaření bobtnají, proto se musí vařit v tekutině. Nudle musí být v tekutině dobře ponořené. Při použití horké tekutiny je výsledek vaření lepší.

Prodlužte výrobcem udanou dobu přípravy asi o  $\frac{1}{3}$ .

### Čerstvé těstoviny

Čerstvé nudle a těstoviny, například z chladicího boxu, nemusí bobtnat. Vařte je ve vymazané napařovací misce s perforovaným dnem.

Navzájem slepené nudle nebo těstoviny oddělte a rovnoměrně rozložte v napařovací misce.

### Nastavení

Automatické programy  Auto | Těstoviny | ... |

nebo

Provozní způsoby  | Příprava v páře

Teplota: 100 °C

Doba přípravy: viz tabulka

čerstvé těstoviny	🕒 [min]
gnocchi	2
halušky	1
ravioli	2
spätzle	1
tortellini	2
<b>sušené těstoviny, ponořené ve vodě</b>	
široké nudle	14
nudle do polévky	8

🕒 doba přípravy

# Příprava v páře

---

## Knedlíky

Hotové knedlíky ve varném sáčku musí být dobře ponořené ve vodě, protože jinak i přes předchozí namočení nepřijmou dostatek vlhkosti a rozpadnou se.

Čerstvé knedlíky vařte ve vymazané napařovací misce s perforovaným dnem.

## Nastavení

Automatické programy  Auto | Těstoviny | ... |

nebo

Provozní způsoby  | Příprava v páře

Teplota: 100 °C

Doba přípravy: viz tabulka

	 [min]
knedlíky v páře	30
kynuté knedlíky	20
bramborové knedlíky ve varném sáčku	20
houskové knedlíky ve varném sáčku	18–20

 doba přípravy

## Luštěniny, sušené

Sušené luštěniny byste měli před vařením máčet nejméně 10 hodin ve studené vodě. Máčením budou stravitelnější a zkrátí se doba přípravy. Máčené luštěniny musí být při vaření ponořené v tekutině.

**Čočka** se nemusí namáčet.

U nemáčených luštěnin se musí respektovat určitý, na druhu závislý poměr luštěniny : tekutina.

### Nastavení

Automatické programy  Auto | Luštěniny | ... |

nebo

Provozní způsoby  | Příprava v páře

Teplota: 100 °C

Doba přípravy: viz tabulka

máčené	
	🕒 [min]
<b>fazole</b>	
ledvinkové fazole	55–65
červené fazole (azuki)	20–25
černé fazole	55–60
pinto fazole	55–65
bílé fazole	34–36
<b>hrách</b>	
žlutý hrách	40–50
zelený hrách, loupaný	27

🕒 doba přípravy

## Příprava v páře

nemáčené		
	poměr luštěniny : tekutina	🕒 [min]
<b>fazole</b>		
ledvinkové fazole	1 : 3	130–140
červené fazole (azuki)	1 : 3	95–105
černé fazole	1 : 3	100–120
pinto fazole	1 : 3	115–135
bílé fazole	1 : 3	80–90
<b>čočka</b>		
hnědá čočka	1 : 2	13–14
červená čočka	1 : 2	7
<b>hrách</b>		
žlutý hrách	1 : 3	110–130
zelený hrách, loupaný	1 : 3	60–70

🕒 doba přípravy



## Slepičí vejce

Chcete-li připravit vařená vejce, použijte napařovací misku s perforovaným dnem.

Vejce není nutno před vařením propichovat. Protože se pomalu zahřejí ve fázi roze-  
hřívání, při přípravě v páře neprasknou.

Při přípravě vajec, například vaječné zavářky, vymažte tukem napařovací misky  
s plným dnem.

### Nastavení

Automatické programy  Auto | Slepičí vejce | ... |

nebo

Provozní způsoby  | Příprava v páře

Teplota: 100 °C

Doba přípravy: viz tabulka

	 [min]
<b>velikost S</b> naměkko nahniličko natvrdo	3 5 9
<b>velikost M</b> naměkko nahniličko natvrdo	4 6 10
<b>velikost L</b> naměkko nahniličko natvrdo	5 6–7 12
<b>velikost XL</b> naměkko nahniličko natvrdo	6 8 13

 doba přípravy

# Příprava v páře

## Ovoce

Aby nedošlo ke ztrátě šťávy, měli byste ovoce připravovat v napařovací misce s plným dnem. Když ovoce připravujete v napařovací misce s perforovaným dnem, zasuňte pod ni misku s plným dnem. Ani tak neztratíte šťávu.

**Tip:** Zachycenou šťávu můžete použít na přípravu dortové polevy.

## Nastavení

Automatické programy  Auto | Ovoce | ... |

nebo

Provozní způsoby  | Příprava v páře

Teplota: 100 °C

Doba přípravy: viz tabulka

	🕒 [min]
jablka, na kousky	1–3
hrušky, na kousky	1–3
třešně	2–4
mirabelky	1–2
nektarinky/broskve, na kousky	1–2
švestky	1–3
kdoule, na kostky	6–8
rebarbora, na kousky	1–2
angrešt	2–3

🕒 doba přípravy

## Uzeniny

### Nastavení

Automatické programy  Auto | Uzeniny

| ... |

nebo

Provozní způsoby  | Příprava v páře

Teplota: 90 °C

Doba přípravy: viz tabulka

uzeniny	🕒 [min]
párky	6–8
klobásy	6–8
bílé klobásy	6–8

🕒 doba přípravy

## Korýši

### Příprava

Hluboce zmrazené korýše před vařením rozmrazte.

Korýše oloupejte, odstraňte střevo a umyjte je.

### Napařovací misky

Napařovací misky s perforovaným dnem vymažte tukem.

### Doba přípravy

Čím déle se korýši připravují, tím jsou tužší. Dodržujte uvedené doby přípravy.

Jestliže korýše vaříte ve šťávě nebo vývaru, uvedené doby přípravy o několik minut prodlužte.

### Nastavení



Automatické programy  Auto | Korýši | ... |

nebo

Provozní způsoby  | Příprava v páře

Teplota: viz tabulka

Doba přípravy: viz tabulka

	 [°C]	 [min]
krevety	90	3
garnáty	90	3
tygří krevety	90	4
krabi	90	3
langusty	95	10–15
krevety (shrimps)	90	3

 teplota,  doba přípravy

# Příprava v páře

## Mušle

### Čerstvé mušle

 Nebezpečí otravy zkaženými mušlemi.  
Zkažené mušle mohou vyvolat otravy z jídla.  
Připravujte jen zavřené mušle.  
Nejezte mušle, které jsou po přípravě ještě zavřené.

Čerstvé mušle nechte před vařením namočené několik hodin ve vodě, aby se zbavily případného písku. Potom mušle důkladně očistěte kartáčem, abyste odstranili ulpělá vlákna.

### Hluboce zmrazené mušle

Hluboce zmrazené mušle rozmrazte.

### Doba přípravy

Čím déle se mušle připravují, tím tvrdší je jejich maso. Dodržujte uvedené doby přípravy.

### Nastavení



Automatické programy  Auto | Mušle | ... |

nebo

Provozní způsoby  | Příprava v páře

Teplota: viz tabulka

Doba přípravy: viz tabulka

	 [°C]	 [min]
kachní mušle	100	2
srdečky	100	2
slávky	90	12
mušle svatého Jakuba	90	5
břítiky	100	2–4
Venušiny mušle	90	4

 teplota,  doba přípravy

## Příprava menu – manuální

Při manuální přípravě menu vypněte redukci páry (viz kapitola „Nastavení“, odstavec „Redukce páry“).

Při přípravě menu můžete různé potraviny s různými dobami přípravy sestavit do jednoho menu, např. filety z parmice s rýží a brokolicí.

Potraviny se přitom dávají do ohřevného prostoru postupně, aby byly hotové ve stejném okamžiku.

### Výšková úroveň

Kapající (např. ryba) nebo zabarvující potraviny (např. červená řepa) zasouvejte přímo nad zachytnou nebo skleněnou misku (podle modelu). Tak zabráníte přenosům chuti nebo zabarvení skapávající tekutinou.

### Teplota

Teplota při přípravě menu musí být 100 °C, protože většina potravin se uvaří jen při této teplotě.

Když jsou pro potraviny doporučeny různé teploty, například pro filé z ryby druhu dorade 85 °C a pro brambory 100 °C, menu v žádném případě nepřipravujte s nižší z uvedených teplot.

Je-li pro potravinu doporučena teplota např. 85 °C, měli byste napřed vyzkoušet, jaký je výsledek, když se příprava provádí na 100 °C. Choulostivé druhy ryb s uvolněnou strukturou, například mořský jazyk a platýs, při 100 °C velmi ztuhnou.

### Doba přípravy

Když zvýšíte doporučenou teplotu přípravy, musíte asi o  $\frac{1}{3}$  zkrátit dobu přípravy.

## Příklad

### Doby přípravy potravin

(viz tabulky přípravy v kapitole „Příprava v páře“)

rýže paraboiled	24 minut
parmice, filety	6 minut
brokolice	4 minuty

### Výpočet dob přípravy, které je třeba nastavit:

24 minut minus 6 minut = 18 minut  
(1. doba přípravy: rýže)

6 minut minus 4 minuty = 2 minuty  
(2. doba přípravy: parmice, filety)

zbytek = 4 minuty (3. doba přípravy: brokolice)

doba přípravy	24 min. rýže		
		6 min. filé	
			4 min. brokolice
nastavení	18 min.	2 min.	4 min.

# Příprava v páře

---

## Příprava menu

- Nejprve dejte do ohřevného prostoru rýži.
- Nastavte 1. dobu přípravy, tedy 18 minut.
- Po uplynutí 18 minut zasuňte filé z parmice.
- Nastavte 2. dobu přípravy, tedy 2 minuty.
- Po uplynutí 2 minut zasuňte brokolici.
- Nastavte 3. dobu přípravy, tedy 4 minuty.

Při tomto šetrném postupu přípravy se potraviny ve vakuovém obalu připravují pomalu a při nízkých, konstantních teplotách.

Díky vakuování se během přípravy neodpařuje vlhkost a zůstanou zachované všechny výživné a aromatické látky.

Výsledkem přípravy je rovnoměrně uvařené jídlo s intenzivní chutí.

Používejte jen čerstvé a nezávadné potraviny.

Dbejte na hygienické podmínky a dodržení chladicího řetězce.

Používejte jen tepelně stabilní, pevné vakuovací sáčky.

Nepřipravujte potraviny v prodejním obalu, např. vakuovaná hluboce zmrazená jídla, protože nemusel být použit vhodný vakuovací sáček.

Vakuovací sáček nepoužijte vícekrát.

Pokrmu k přípravě vakuujte výhradně pomocí vakuovací zásuvky.

## Sous-vide

---

### Důležitá upozornění k použití

Pro získání optimálního výsledku přípravy dbejte následujících upozornění:

- Používejte méně koření a bylinek než při běžné přípravě, protože vliv na chuť připravovaného pokrmu je intenzivnější.  
Pokrm můžete připravovat i nekořeněný a okořenit ho až po přípravě.
- Přidáním soli, cukru a tekutin se zkrátí doba přípravy.
- Když přidáte potraviny obsahující kyselinu, jako je citron nebo ocet, bude připravený pokrm tužší.
- Nepoužívejte alkohol nebo česnek, protože by mohla vzniknout nepříjemná příchutě.
- Používejte jen vakuovací sáčky vhodné pro velikost připravovaného pokrmu. Když je vakuovací sáček příliš velký, může v něm zůstat příliš mnoho vzduchu.
- Pokud chcete připravovat více potravin v jednom vakuovacím sáčku, uložte do něho potraviny vedle sebe.
- Pokud chcete připravovat potraviny ve více vakuovacích sáčcích, položte sáčky vedle sebe na rošt.
- Doba přípravy závisí na tloušťce připravovaného pokrmu.
- Při vysoké teplotě nebo dlouhé době přípravy může dojít voda. Občas zkontrolujte údaje na displeji.
- Během přípravy nechte zavřená dvířka. Otevřením dvířek se prodlouží proces přípravy a může to vést k jiným výsledkům přípravy.
- Při přípravě s nízkou teplotou a dlouhou dobou přípravy může dojít k většímu nahromadění vody v ohřevném prostoru. Výsledek přípravy se tím neovlivní.
- Údaje k teplotě a době přípravy ze sous-vide receptů nelze vždy převzít 1:1. Přizpůsobte tato nastavení Vámi požadovanému stupni uvaření.



### Tipy

- Pro zkrácení dob přípravy můžete potraviny 1–2 dny před přípravou vakuovat. Vakuované potraviny skladujte v chladničce při teplotě maximálně 5 °C. Pro zachování jakosti a chuti byste měli potraviny připravit nejpozději po 2 dnech.
- Tekutiny, například marinádu, před vakuováním zmrazte, aby nevytékaly z vakuovacího sáčku.
- Pro plnění ohněte okraje vakuovacího sáčku ven. Tak získáte čistý a bezvadný svar.
- Jestliže připravený pokrm nechcete sníst hned po přípravě, uložte ho prostředně po přípravě do ledové vody a nechte ho úplně vychladnout. Připravený pokrm pak skladujte při teplotě maximálně 5 °C. Tak zachováte jakost a chuť a prodloužíte trvanlivost.  
**Výjimka:** Drůbež zkonzumujte hned po přípravě.
- Po přípravě pokrmu vakuovací sáček na všech stranách nastříhnete, abyste se k pokrmu lépe dostali.
- Maso a pevné druhy ryb (např. lososa) před podáváním velmi krátce a prudce orestujte. Tak se může rychle rozvinout aroma.
- Vývar nebo marinádu ze zeleniny, ryb nebo masa použijte na přípravu omáčky.
- Připravený pokrm podávejte na předeřtých talířích.

## Sous-vide

---

### Používání provozního způsobu Sous-vide

- Opláchněte pokrm k přípravě studenou vodou a osušte ho.
- Uložte pokrm k přípravě do vakuovacího sáčku a případně přidejte koření nebo tekutiny.
- Pokrm k přípravě vakuujte vakuovačem.
- Zasuňte skleněnou misku do úrovně 1.
- Pro optimální výsledek přípravy zasuňte rošt do úrovně 2.
- Vakuově zabalený pokrm položte na rošt (při více sáčcích vedle sebe).
- Zvolte Provozní způsoby .
- Zvolte Sous-vide .
- Pokud je to potřeba, změňte navrhovanou teplotu.
- Potvrďte pomocí OK.
- Provedte případně další nastavení (viz kapitola „Obsluha“).

### Možné příčiny špatných výsledků

#### Vakuovací sáček nabobtnal:

- Nebyl čistý nebo dostatečně pevný svar a uvolnil se.
- Sáček se poškodil špičatou kostí.

#### Připravený pokrm má nepříjemnou chuť nebo cizí chuť:

- Špatné skladování pokrmu, byl přerušen chladicí řetězec.
- Pokrm byl před vakuováním kontaminovaný zárodky.
- Přidali jste příliš mnoho přísad (např. koření).
- Nebyl bezvadný sáček nebo svar.
- Bylo příliš slabé vakuum.
- Pokrm jste hned po přípravě nesnědli nebo nevychladili.

Doby uvedené v tabulkách jsou orientační hodnoty. Doporučujeme zvolit nejprve kratší dobu přípravy. V případě potřeby můžete dovařit. Doba přípravy začíná běžet až po dosažení nastavené teploty.

připravovaný pokrm	přidání předem		🌡️ [°C]	⌚ [min]
	cukr	sůl		
<b>ryba</b>				
treska, filé tloušťky 2,5 cm		x	54	35
losos, filé tloušťky 2–3 cm		x	52	30
mořský đas, filé		x	62	18
candát, filé tloušťky 2 cm		x	55	30
<b>zelenina</b>				
růžičky květáku, střední až velké		x	85	40
dýně Hokkaido, kostičky		x	85	15
kedlubna, plátky		x	85	30
chřest, bílý, vcelku	x	x	85	22–27
sladké brambory, plátky		x	85	18
<b>ovoce</b>				
ananas, kostičky	x		85	75
jablka, plátky	x		80	20
banány baby, vcelku			62	10
broskve, půlené	x		62	25–30
rebarbora, na kousky			75	13
švestky, půlené	x		70	10–12
<b>ostatní</b>				
fazole, bílé, máčené v poměru 1 : 2 (fazole : tekutina)		x	90	240
krevety, oloupané a bez střívka		x	56	19–21
slepičí vejce, celé			65–66	60
svatojakubské mušle, vybrané			52	25
šalotka, vcelku	x	x	85	45–60

🌡️ teplota, ⌚ doba přípravy

# Sous-vide

připravovaný pokrm	přidání předem		🌡️ [°C]		🕒 [min]
	cukr	sůl	medium*	pro-pečené*	
<b>maso</b>					
kachní prsíčka, vcelku		x	66	72	35
jehněčí hřbet s kostí			58	62	50
steak z hovězího filé, tloušťka 4 cm			56	61	120
steak z hovězí kýty, tloušťka 2,5 cm			56	–	120
vepřové filé, vcelku		x	63	67	60

🌡️ teplota, 🕒 doba přípravy

\* Stupeň uvaření

Stupeň uvaření „propečené“ odpovídá stupni s teplotou uvnitř pokrmu vyšší než „medium“ (středně propečené), nejde ale o propečení v klasickém smyslu.

## Ohřívání

Zeleninu jako kedlubny a květák ohřívejte jen s omáčkou. Bez omáčky může tato zelenina při opětovném ohřívání získat nepříjemnou příchut' a šedohnědé zabarvení.

Potraviny s krátkou dobou přípravy a takové, u nichž se při ohřívání změní stupeň uvaření, např. ryby, jsou pro ohřívání zásadně nevhodné.

## Příprava

Dejte připravené potraviny hned po přípravě asi na 1 hodinu do ledové vody. Rychlé ochlazení zabrání dovaření potravin. Zůstane tak zachován optimální stupeň uvaření.

Potom potraviny skladujte v chladničce při teplotě maximálně 5 °C.

Uvědomte si, že čím déle budete potraviny skladovat, tím více poklesne jejich jakost.

Doporučujeme, abyste potraviny před opětovným ohříváním neskladovali v chladničce déle než 5 dnů.

## Nastavení

Provozní způsoby  | Sous-vide 

Teplota: viz. tabulka

Čas: viz. tabulka

# Sous-vide

## Ohřívání v provozním způsobu Sous-vide

Časy uvedené v tabulce jsou orientační hodnoty. V případě potřeby můžete čas prodloužit. Čas začíná běžet až po dosažení nastavené teploty.

potravina	🌡️ [°C]		⌚ <sup>2</sup> [min]
	medium <sup>1</sup>	pro-pečené <sup>1</sup>	
<b>maso</b>			
jehněčí hřbet s kostí	58	62	30
steak z hovězího filé, tloušťka 4 cm	56	61	30
steak z hovězí kýty, tloušťka 2,5 cm	56	–	30
vepřové filé, vcelku	63	67	30
<b>zelenina</b>			
růžičky květáku, střední až velké <sup>3</sup>	85		15
kedlubna, plátky <sup>3</sup>	85		10
<b>ovoce</b>			
ananas, kostičky	85		10
<b>ostatní</b>			
fazole, bílé, máčené v poměru 1 : 2 (fazole : tekutina)	90		10
šalotka, vcelku	85		10

🌡️ teplota, ⌚ čas

### 1 Stupeň uvaření

Stupeň uvaření „propečené“ odpovídá stupni s teplotou uvnitř pokrmu vyšší než „medium“ (středně propečené), nejde ale o propečení v klasickém smyslu.

### 2 Časy platí pro vakuované potraviny s výchozí teplotou asi 5 °C (teplota v chladničce).

### 3 Ohřívát jen uvařené v omáčce.

## Ohřívání párou

Na ohřívání potravin uvařených způsobem sous-vide používejte provozní způsob Sous-vide  (viz kapitola „Sous-vide“, odstavec „Opětovné ohřívání“).

Potraviny se v parní troubě ohřívají šetrně, nevysychají a nedovaňují se. Ohřívají se rovnoměrně a nemusí se průběžně míchat.

Můžete ohřívát hotově naporcovaná jídla na talíři (maso, zelenina, brambory) stejně jako jednotlivé potraviny.

### Varné nádoby

Malá množství lze ohřívát na talíři, větší množství v napařovací misce.

### Čas

Počet talířů nebo napařovacích misek má vliv na čas.

Čas uvedený v tabulce platí pro průměrnou porci na talíř. Při větších množstvích čas prodlužte.

## Tipy

- Velké kusy jako pečínku neohřívajte vcelku, nýbrž po porcích jako jídlo na talíři.
- Kompaktní kusy jako plněnou papriku, roládu nebo knedlíky překrojte na poloviny.
- Omáčky ohřívajte zvlášť. Výjimkou jsou jídla, která se připravují v omáčce (např. guláš).
- Potraviny při ohřívání přikrývejte. Tak zabráníte kondenzaci páry na nádobí.
- Uvědomte si, že obalované potraviny, např. řízky, by nezůstaly křupavé.

## Ohřívání potravin

- Přikryjte ohřívané potraviny talířem nebo tepelně odolnou fólií (do 100 °C) a fólií odolnou proti páře.
- postavte potraviny na rošt nebo do napařovací misky.

## Nastavení

Speciální použití  | Ohřev | Příprava v páře

nebo

Provozní způsoby  | Příprava v páře 

Teplota: 100 °C

Čas: viz tabulka

## Speciální použití

Časy uvedené v tabulce jsou orientační hodnoty. Doporučujeme zvolit nejprve kratší čas. V případě potřeby můžete čas prodloužit.

<b>potravina</b>	 * [min]
<b>zelenina</b>	
mrkev květák kedlubna fazole	6–7
<b>přílohy</b>	
těstoviny rýže	3–4
brambory, podélně půlené	12–14
knedlíky	15–17
<b>maso a drůbež</b>	
pečeně, plátky, tloušťka 1,5 cm roláda, krájená na plátky guláš jehněčí ragú	5–6
hovězí karbanátky	13–15
kuřecí řízky krůtí řízky	7–8
<b>ryba</b>	
rybí filé, tloušťka 2 cm	6–7
rybí filé, tloušťka 3 cm	7–8
<b>jídla na talíři</b>	
špagety, rajská omáčka	13–15
vepřová pečeně, brambory, zelenina	12–14
plněné paprikové lusky (půlené), rýže	13–15
kuřecí kostky, rýže	7–8
zeleninová polévka	2–3
krémová polévka	3–4



## Speciální použití

<b>potravina</b>	<b>🕒* [min]</b>
vývar	2–3
eintopf	4–5

🕒 čas

\* Časy platí pro potraviny, které se ohřívají na talíři a jsou přikryté talířem.

# Speciální použití

## Rozmrazování párou

Při rozmrazování v parní troubě dosáhnete značně kratších dob rozmrazování než při pokojové teplotě.

 **Nebezpečí infekce** pomožením choroboplodných zárodků.

Choroboplodné zárodky, například salmonely, mohou vyvolat těžké otravy z jídla.

Při rozmrazování ryb a masa (zvláště drůbežího) dbejte na zvláštní čistotu.

Tekutinu z rozmrazování nepoužívejte.

Potraviny po vyrovnávací době ihned dále zpracujte.

## Teplota

Optimální teplota rozmrazování je 60 °C.

**Výjimky:** sekaná a zvěřina 50 °C.

## Příprava/dodatečná úprava

Pro rozmrazování odstraňte případný obal.

**Výjimky:** Chléb a pečivo rozmrazujte v obalu, protože jinak přijme vlhkost a změkne.

Po rozmrazení nechte potraviny ještě několik minut stát při pokojové teplotě. Tato vyrovnávací doba je nutná pro rovnoměrný přenos tepla zvenku dovnitř.

## Napařovací misky

Při rozmrazování odkapávajících potravin jako například drůbeže použijte napařovací misku s perforovaným dnem a pod ni zasuňte záchytnou nebo

skleněnou misku (podle modelu). Tak potraviny nebudou ležet v tekutině z rozmrazování.

Potraviny, z nichž neodkapává tekutina, je možno rozmrazovat v napařovací misce s plným dnem.

## Tipy

- Abyste mohli připravovat rybu, nemusí být úplně rozmrazená. Stačí, když je povrch dostatečně měkký, aby přijal koření. Podle tloušťky na to stačí 2–5 minut.
- Kusové zmrazené potraviny, jako jsou například bobuloviny a kousky masa, po polovině doby rozmrazování navzájem oddělte a rozložte.
- Již rozmrazené potraviny znovu nezmrazujte.
- Zmrazené hotové pokrmy rozmrazujte podle údajů na obalu.

## Nastavení

Speciální použití  | Rozmrazování | Příprava v páře

nebo

Provozní způsoby  | Příprava v páře 

Teplota: viz tabulka

Doba rozmrazování:

Vyrovnávací doba: viz tabulka

## Speciální použití

Časy uvedené v tabulce jsou orientační hodnoty. Doporučujeme zvolit nejprve kratší dobu rozmrazování. V případě potřeby můžete dobu rozmrazování prodloužit.

zmrazená potravina	množství	🌡️ [°C]	🕒 [min]	⌚ [min]
<b>mléčné výrobky</b>				
plátkový sýr	125 g	60	15	10
tvaroh	250 g	60	20–25	10–15
smetana	250 g	60	20–25	10–15
měkký sýr	100 g	60	15	10–15
<b>ovoce</b>				
jablečná kaše	250 g	60	20–25	10–15
kousky jablek	250 g	60	20–25	10–15
meruňky	500 g	60	25–28	15–20
jahody	300 g	60	8–10	10–12
maliny/rybíz	300 g	60	8	10–12
třešně	150 g	60	15	10–15
broskve	500 g	60	25–28	15–20
švestky	250 g	60	20–25	10–15
angrešt	250 g	60	20–22	10–15
<b>zelenina</b>				
zmrazená v bloku	300 g	60	20–25	10–15
<b>ryba</b>				
rybí filety	400 g	60	15	10–15
pstruzi	500 g	60	15–18	10–15
humři	300 g	60	25–30	10–15
krabi	300 g	60	4–6	5
<b>hotové pokrmy</b>				
maso, zelenina, příloha eintopf/polévky	480 g	60	20–25	10–15
<b>maso</b>				
pečeně, plátky	po 125–150 g	60	8–10	15–20

## Speciální použití

zmrazená potravina	množství	🌡️ [°C]	⌚ [min]	⌛ [min]
sekaná	250 g	50	15–20	10–15
	500 g	50	20–30	10–15
guláš	500 g	60	30–40	10–15
	1000 g	60	50–60	10–15
játra	250 g	60	20–25	10–15
zaječí hřbet	500 g	50	30–40	10–15
srnčí hřbet	1000 g	50	40–50	10–15
řízek/kotleta/klobása	800 g	60	25–35	15–20
<b>drůbež</b>				
kuře	1000 g	60	40	15–20
kuřecí stehna	150 g	60	20–25	10–15
kuřecí řízky	500 g	60	25–30	10–15
krůtí stehna	500 g	60	40–45	10–15
<b>pečivo</b>				
pečivo z lístkového/kynutého těsta	–	60	10–12	10–15
pečivo/moučník z třeného těsta	400 g	60	15	10–15
<b>chléb/housky</b>				
housky	–	60	30	2
žitný chléb, krájený	250 g	60	40	15
celozrnný chléb, krájený	250 g	60	65	15
bílý chléb, krájený	150 g	60	30	20

🌡️ teplota, ⌚ doba rozmrazování, ⌛ vyrovnávací doba

## Blanšírování

Zelenina, která se má zmrazovat, by se měla napřed předvařit. Zůstane tak lépe zachována kvalita potravin během jejich skladování ve zmrazeném stavu.

U zeleniny, která se před dalším zpracováním předvařuje, zůstane lépe zachována barva.

- Položte připravenou zeleninu do napařovací misky s perforovaným dnem.
- Po spaření dejte zeleninu do ledové vody, aby se rychle ochladila. Nechte ji pak dobře okapat.

## Nastavení

Speciální použití  | Blanšírování

nebo

Provozní způsoby  | Příprava v páře 

Teplota: 100 °C

Doba blanšírování: 1 minuta

## Zavařování

Používejte jen bezvadné, čerstvé potraviny bez otlačených a nahnílých míst.

## Sklenice

Používejte jen bezvadné, čistě umyté sklenice a příslušenství. Můžete používat sklenice se šroubovacím víčkem i se skleněným víčkem a pryžovým těsněním.

Dbejte na to, aby byly sklenice stejně velké, aby se všechno zavařilo rovnoměrně.

Po naplnění zavařovanými potravinami očistěte okraje sklenic čistou utěrkou a horkou vodou a sklenice uzavřete.

## Ovoce

Ovoce pečlivě přeberte, krátce, ale důkladně opláchněte a nechte okapat. Bobuloviny oplachujte velmi opatrně, jsou velmi choulostivé na pomačkání.

Odstraňte případné slupky, stopky, jádra nebo pecky. Větší ovoce nakrájejte. Např. jablka nakrájejte na měsíčky.

Větší peckoviny (švestky, meruňky) několikrát propíchněte vidličkou nebo špejlí, protože jinak prasknou.

# Speciální použití

---

## Zelenina

Zeleninu umyjte, očistěte a nakrájejte.

Zeleninu před zavařováním blanšírujte, aby si zachovala svoji barvu (viz kapitola „Speciální použití“, odstavec „Blanšírování“).

## Množství náplně

Sklenice naplňte potravinami jen volně až maximálně 3 cm pod okraj. Kdybyste potraviny natlačili, zničily by se buněčné stěny. Sklenicí lehce klepněte na utěrku, aby se obsah lépe rozložil. Naplňte sklenice nálevem. Zavařované potraviny musí být ponořené.

Na ovoce používejte nálev z cukru, na zeleninu libovolně solný nebo octový nálev.

## Maso a uzeniny

Maso před zavařováním připravte tak, aby bylo téměř hotové. Na naplnění vezměte základ z pečeně, který můžete nastavit vodou, nebo vývar, ve kterém se maso vařilo. Dbejte na to, aby nebyl zamaštěný okraj sklenice.

Uzeninami plňte sklenice jen do poloviny, protože se hmota během zavařování zvedne.

## Tipy

- Využívejte dohřívání tak, že sklenice vyjmete z ohřevného prostoru až 30 minut po vypnutí.
- Nechte sklenice asi 24 hodin pomalu chladnout přikryté utěrkou.

## Zavařování potravin

- Zasuňte rošt do úrovně 1.
- Sklenice postavte na rošt. Sklenice se nesmí dotýkat.

## Nastavení

Speciální použití  | Zavařování nebo

Provozní způsoby  | Příprava v páře 

Teplota: viz tabulka

Doba zavařování: viz tabulka

## Speciální použití

<b>zavařovaná potravina</b>	<b>🌡️ [°C]</b>	<b>🕒* [min]</b>
<b>bobuloviny</b>		
rybíz	80	50
angrešt	80	55
brusinky	80	55
<b>peckoviny</b>		
třešně	85	55
mirabelky	85	55
švestky	85	55
broskve	85	55
ryngle	85	55
<b>jádrové ovoce</b>		
jablka	90	50
jablečná kaše	90	65
kdoule	90	65
<b>zelenina</b>		
fazole	100	120
tlusté fazole	100	120
okurky	90	55
červená řepa	100	60
<b>maso</b>		
předvařené	90	90
pečené	90	90

🌡️ teplota, 🕒 doba zavařování

\* Doby zavařování platí pro 1,0litrové sklenice. U 0,5litrových sklenic se čas zkracuje o 15 minut, u 0,25litrových sklenic o 20 minut.

## Speciální použití

---

### Kynutí těsta

- Připravte těsto podle receptu.
- Otevřenou mísu s těstem postavte na zasunutý rošt.

#### Nastavení

Speciální použití  | Kynutí těsta

Čas: podle údaje v receptu

nebo

Provozní způsoby  | Příprava v páře

Teplota: 40 °C

Čas: podle údaje v receptu

### Dezinfekce nádobí

Nádobí a kojenecké láhve sterilizované v parní troubě jsou po proběhnutí programu sterilní ve smyslu známého vyvařování. Předem ale zkontrolujte podle údajů výrobce, zda jsou všechny součásti odolné proti teplotě (do 100 °C) a páře.

Rozeberte kojenecké láhve na jednotlivé díly. Sestavte láhve znovu až poté, co jsou úplně suché. Jen tak se dá zabránit opakovanému vzniku choroboplodných zárodků.

- Umístěte všechny díly na roštu nebo v napařovací misce s perforovaným dnem tak, aby se navzájem nedotýkaly (naležato nebo otvorem dolů). Tak může horká pára nerušeně proudit kolem jednotlivých dílů.

#### Nastavení

Speciální použití  | Dezinfekce nádobí

Čas: 1 minuta až 10 hodin

nebo

Provozní způsoby  | Příprava v páře

Teplota: 100 °C

Čas: 15 minut



### Příprava menu – automaticky

Při automatické přípravě menu můžete až 3 potraviny s různými dobami přípravy sestavit do jednoho menu, např. ryba s rýží a zeleninou.

Potraviny se přitom dávají do ohřevného prostoru postupně, aby byly hotové ve stejném okamžiku. Potraviny můžete volit v libovolném pořadí, neboť parní trouba třídí automaticky podle délky doby přípravy a ukáže Vám, kdy musí být která potravina zasunuta.

Funkce Hotové v a Start v nejsou u přípravy menu nabízeny.

### Aplikace speciálního použití Příprava menu

- Naplňte zásobník na vodu a zasuňte ho.
- Zvolte Speciální použití  | Příprava menu.
- Zvolte požadovanou potravinu.

V závislosti na potravine následují dotazy na velikost, hmotnost a stupeň uvaření.

- Zvolte požadované hodnoty a potvrďte je pomocí OK.
- Zvolte Přidat potraviny.
- Zvolte požadovanou potravinu a pokračujte jako u první potraviny.
- Postup případně opakujte pro třetí potravinu.

Po potvrzení Spustit přípravu menu budete vyzváni, abyste zasunuli potravinu s nejdelší dobou přípravy.

- Jestliže připravujete odkapávající nebo zabarvující potraviny v napařovací miskách s perforovaným dnem, zasouvejte je přímo nad skleněnou misku. Tak zabráníte přenosům chuti nebo zabarvení skapávající tekutinou.

Po skončení fáze rozehrátí Vám parní trouba ukáže, ve kterém okamžiku musí být zasunuta další potravina. Po dosažení tohoto okamžiku zazní signál. Tento postup se případně opakuje pro třetí potravinu.

Menu můžete sestavit i z potravin, které nejsou uvedené. Další informace k tomu naleznete v kapitole „Příprava v páře“, odstavec „Příprava menu – manuální“.

## Speciální použití

---

### Nahřívání vlhkých ubrousků/ ručníků

- Ubrousky/ručníky navlhčete a pevně srolujte.
- Položte ubrousky/ručníky vedle sebe do napařovací misky s perforovaným dnem.

#### Nastavení

Automatické programy  Auto | Speciál | Nahřát vlhké ubrousky

nebo

Provozní způsoby  | Příprava v páře

Teplota: 70 °C

Doba přípravy: 2 minuty

### Rozpouštění želatiny

- Máčejte **listovou želatinu** 5 minut v míse se studenou vodou. Želatina musí být dobře ponořená ve vodě. Želatinu vymačkejte a vylijte vodu z mísy. Vymačkanou želatinu vraťte do mísy.
- **Mletou** želatinu dejte do mísy a přidejte tolik vody, kolik je uvedeno na obalu.
- Přikryjte nádobí a postavte je na rošt.

#### Nastavení

Automatické programy  Auto | Speciál | Rozpustit želatinu

nebo

Provozní způsoby  | Příprava v páře

Teplota: 90 °C

Doba přípravy: 1 minuta

## Rozpouštění medu

- Víčko mírně odšroubujte a postavte sklenici do napařovací misky s perforovaným dnem.
- Med v průběhu jednou zamíchejte.

### Nastavení

Automatické programy  Auto | Speciál | Rozpustit med

nebo

Provozní způsoby  | Příprava v páře

Teplota: 60 °C

Doba přípravy: 90 minut (nezávisle na velikosti sklenice nebo množství medu ve sklenici)

## Rozpouštění čokolády

V parní troubě můžete rozpouštět všechny druhy čokolády. Při použití polevy postavte neotevřený obal do napařovací misky s perforovaným dnem.

- Čokoládu nalámejte.
- Větší množství dejte do napařovací misky s plným dnem a menší množství do šálku nebo misky.
- Přikryjte napařovací misku nebo nádobu tepelně odolnou fólií (do 100 °C) a fólií odolnou proti páře.
- Větší množství v průběhu několikrát zamíchejte.

### Nastavení

Automatické programy  Auto | Speciál | Rozpustit čokoládu

nebo

Provozní způsoby  | Příprava v páře

Teplota: 65 °C

Doba přípravy: 20 minut

# Speciální použití

## Výroba jogurtu

Potřebujete mléko a jako startovací kulturu jogurt nebo jogurtový ferment, např. z prodejny zdravé výživy.

Používejte přírodní jogurt s živými kulturami a bez přísad. Tepelně zpracovaný jogurt není vhodný.

Jogurt musí být čerstvý (krátká doba skladování).

K přípravě jogurtu se hodí nechlazené trvanlivé mléko i čerstvé mléko.

Trvanlivé mléko lze použít bez dalšího ošetření. Čerstvé mléko se musí nejprve zahřát na 90 °C (nevařit) a potom ochladit na 35 °C. Při použití čerstvého mléka bude jogurt o něco tužší než s trvanlivým mlékem.

Jogurt a mléko musí mít stejný obsah tuku.

Sklenicemi se v době kysání nesmí pohybovat nebo třást.

Když je jogurt hotový, musíte ho ihned vychladit v chladničce.

Tuhost, obsah tuku a kultury použité ve startovacím jogurtu ovlivňují konzistenci jogurtu z domácí výroby. Jako startovací jogurt se ne všechny jogurty hodí stejně.

**Tip:** Při použití jogurtového fermentu se jogurt může vyrábět ze směsi mléka a smetany. Smíchejte  $\frac{3}{4}$  litru mléka s  $\frac{1}{4}$  litrem smetany.

- Promícháme 100 g jogurtu s 1 litrem mléka nebo vytvoříme směs jogurtového fermentu podle návodu na obalu.
- Sklenice naplníme mléčnou směsí a uzavřeme.
- Uzavřené sklenice postavíme do napařovací misky s perforovaným dnem. Sklenice se nesmí dotýkat.
- Sklenice dáme ihned po uplynutí doby přípravy do chladničky. Sklenicemi přitom zbytečně nepohybujeme.

## Nastavení

Automatické programy  Auto | Speciál | Výroba jogurtu

nebo

Provozní způsoby  | Příprava v páře

Teplota: 40 °C

Čas: 5:00 hodin

## Možné příčiny špatných výsledků

### Jogurt není tuhý:

špatné skladování startovacího jogurtu, byl přerušen chladicí řetězec, byl poškozený obal, nebylo dostatečně zahřáté mléko.

### Vysrážela se tekutina:

pohybovalo se sklenicemi, jogurt nebyl dostatečně rychle ochlazen.

### Jogurt je krupicovitý:

mléko bylo zahřáto na příliš vysokou teplotu, mléko nebylo bezvadné, mléko a startovací jogurt nebyly rovnoměrně promíchány.

## Škvaření sádla

Škvarky nebudou osmahnuté (křupavé).

- Dejte slaninu (nakrájenou na kostky, proužky nebo plátky) do napařovací misky s plným dnem.
- Přikryjte napařovací misku tepelně odolnou fólií (do 100 °C) a fólií odolnou proti páře.

## Nastavení

Automatické programy  Auto | Speciál |  
Škvařit špek

nebo

Provozní způsoby  | Příprava v páře   
Teplota: 100 °C  
Doba přípravy: 4 minuty

## Dušení cibule

Dušení znamená vaření ve vlastní šťávě příp. s přidáním trochy tuku.

- Cibule nakrájejte a dejte je s trochou másla do napařovací misky s plným dnem.
- Přikryjte napařovací misku tepelně odolnou fólií (do 100 °C) a fólií odolnou proti páře.

## Nastavení

Automatické programy  Auto | Speciál |  
Dušená cibulka

nebo

Provozní způsoby  | Příprava v páře   
Teplota: 100 °C  
Doba přípravy: 4 minuty

# Speciální použití

---

## Odšťavňování

Ve své parní troubě můžete odšťavňovat měkké a středně tvrdé ovoce.

K získání šťávy je nejvhodnější přezrálé ovoce: čím je ovoce zralejší, tím více šťávy získáte a bude aromatictější.

### Příprava

Ovoce určené k odšťavnění přeberte a umyjte. Poškozená místa vykrojte.

Stopky hroznů vína a višňi odstraňte, protože obsahují hořké látky. Bobuloviny zbavovat stopek nemusíte.

Velké plody jako jablka nakrájejte na kostky velikosti asi 2 cm. Čím tvrdší je ovoce, na tím menší kousky byste je měli nakrájet.

### Tipy

- Pro úpravu chutě smíchejte sladké ovoce s trpkým.
- U většiny druhů ovoce se zvýší množství šťávy a zlepší aroma, když k ovoci přidáte cukr a necháte je tak několik hodin odležet. Na 1 kg sladkého ovoce doporučujeme 50–100 g cukru, na 1 kg trpkého ovoce 100–150g cukru.
- Jestliže chcete získanou šťávu uchovávat, slijte ji horkou do čistých lahví a lahve ihned uzavřete.

## Odšťavňování ovoce

- Položte připravené ovoce do napařovací misky s perforovaným dnem.
- Pro zachycení šťávy pod ni zasuňte napařovací misku s plným dnem nebo záchytnou nebo skleněnou misku (podle modelu).

### Nastavení

Provozní způsoby  | Příprava v páře

Teplota: 100 °C

Čas: 40-70 minut

## Loupání potravin

- Potravinu jako rajčata, nektarinky atd. nakrojíte u lodyhy do kříže. Tak se dá lépe stáhnout slupka.
- Dejte potraviny do napařovací misky s perforovaným dnem.
- Mandle ihned po vyjmutí prudce ochlaďte studenou vodou. Jinak se nedají oloupat.

### Nastavení

Provozní způsob  | Příprava v páře

Teplota: 100 °C

Čas: viz tabulka

potravina	 [min]
meruňky	1
mandle	1
nektarinky	1
paprika	4
broskve	1
rajčata	1

 doba

## Konzervování jablek

Skladovatelnost neošetřených jablek lze prodloužit. Propaření jablek snižuje hnilobu. Při optimálním skladování v suché, chladné a dobře větrané místnosti je trvanlivost 5 až 6 měsíců. To je možné jen s jablky, nikoli s jinými druhy jádrového ovoce.

### Nastavení

Automatické programy  Auto | Ovoce | Jablka | Vcelku

nebo

Provozní způsob  | Příprava v páře

Teplota: 50 °C

Doba konzervování: 5 minut

## Příprava vaječné zavářky

- Smíchejte 6 vajec s 375 ml mléka (nevyšlehat na pěnu).
- Směs vajec s mlékem okořeňte a dejte do máslem vymazané napařovací misky s plným dnem.

### Nastavení

Provozní způsob  | Příprava v páře

Teplota: 100 °C

Doba přípravy: 4 minuty

## Rychlá příprava

V provozním způsobu Rychlá příprava  můžete potraviny rozmrazovat, ohřívat a připravovat kombinací páry a mikrovln.



Během fáze rozehrátí se ohřevný prostor nejprve rozehrřeje v čistém režimu přípravy v páře na nastavenou teplotu. Jakmile je dosaženo teploty, připe se mikrovlna, takže během celé fáze přípravy je zapnutý výrobek páry spolu s magnetronem.

Jako v čistém režimu přípravy v páře začne doba přípravy plynout až poté, co je dosaženo nastavené teploty.

Kombinovaný provozní způsob Rychlá příprava  má výhodu, že potraviny

- mají kratší dobu přípravy, protože se připravují rychleji než v čistém režimu přípravy v páře
- nepřevaří se nebo nevyschnou jako v čistě mikrovlnném provozu
- mohou se rozmrazit a ohřát v jednom procesu
- během přípravy se nemusí míchat

### Rozmrazování a ohřívání v provozním způsobu rychlá příprava pokrmů

	 [W]	 [min]	 [°C]	varné nádobí
<b>ohřev jídla na talíři<sup>1, 2</sup></b>				
těstoviny s rajskou omáčkou, 400 g (poměr 5 : 3)	300	7–8	90	hluboký talíř
karbanátek s bramborovou kaší a červeným zelím, 450 g	300	11	85	hluboký talíř
<b>rozmrazování a ohřívání<sup>1, 2</sup></b>				
zmrazené eintopf/polévky, 250 g	300	10–11	95	mísa
zmrazené eintopf/polévky, 500 g	300	15–16	90	mísa

 mikrovlnný výkon,  čas,  teplota

<sup>1</sup> **Nepřikrývejte.**

<sup>2</sup> Postavte potraviny na skleněnou misku do úrovně 1.



## Příprava brambor ve slupce (na salát)

- Zasuňte skleněnou misku do úrovně 1.
- Umyté brambory na loupačku dejte vedle sebe do napařovací misky s perforovaným dnem.

### Nastavení



Automatické programy  Auto | Zelenina | Brambory | Brambory ve slupce | Pevné | ... | Rychlá příprava

nebo

Provozní způsoby  | Rychlá příprava

Mikrovlnný výkon/teplota: 80 W + 100 °C

Doba přípravy: viz tabulka

velikost brambor	množství	 1	 [min]
malé (40–60 g)	200 g (4 ks)	2	15
	600 g (12 ks)	2	18
	1000 g (20 ks)	2	21
střední (90–110 g)	200 g (2 ks)	2	18
	600 g (6 ks)	2	21
	1000 g (10 ks)	2	24
velké (140–160 g)	300 g (2 ks)	2	22
	600 g (4 ks)	2	25
	900 g (6 ks)	2	29

 1 úroveň,  doba přípravy

# Rychlá příprava

## Příprava rýže

Rýže během vaření bobtná, proto se musí vařit v tekutině. Přijímání tekutiny a tím poměr rýže k tekutině se liší podle druhu.

Rýže během přípravy přijme veškerou tekutinu, takže nedojde ke ztrátě živin.

■ Dejte rýži s tekutinou do napařovací misky s plným dnem.

## Nastavení





Automatické programy  Auto | Rýže | ... | Rychlá příprava

nebo

Provozní způsoby  | Rychlá příprava

Mikrovlnný výkon/teplota: viz tabulka

Doba přípravy: viz tabulka

	<b>poměr rýže : tekutina</b>	<b>přísada</b>		 <b>[W]</b>	 <b>[min]</b>	 <b>[°C]</b>
rýže basmati	1 : 2	sůl	2	300	9	100
rýže parboiled	1 : 2	sůl	2	150	17	100
mléčná rýže	1 : 3	cukr <sup>1</sup>	2	150	21	100

 úroveň,  mikrovlnný výkon,  doba přípravy,  teplota

<sup>1</sup> Přidat po přípravě pokrmu.

## Rozmrazování a ohřívání mikrovlnou

Na rozmrazování a ohřívání potravin obecně doporučujeme nastavit tyto mikrovlnné výkony:

 [W]	rozmrazování
80	velmi choulostivé potraviny: máslo, smetanový a máslový krémový dort, sýr
150	všechny ostatní potraviny
ohřev	
450	kojenecká, dětská výživa
600	různé potraviny,
850	zmrazené hotové pokrmy, které nemají zhnědnout
1000	nápoje

 mikrovlnný výkon

Potřebný čas závisí na vlastnostech, množství a výchozí teplotě potravin. Časy najdete v tabulkách na následujících stranách.

# Rozmrazování a ohřívání mikrovlnou

## Rozmrazování

Když se zmrazená potravina rozmrazuje šetrně, zůstane v ní zachováno mnoho vitamínů a živin.

 **Nebezpečí infekce tvorbou choroboplodných zárodků.**

Choroboplodné zárodky, například salmonely, mohou vyvolat těžké otravy z jídla.

Při rozmrazování ryb a masa (zvláště drůbežího) dbejte na zvláštní čistotu.

Tekutinu z rozmrazování nepoužívejte.

Potraviny po vyrovnávací době ihned dále zpracujte.

## Tipy

- Zmrazené potraviny rozmrazujte bez obalu na skleněné misce. Při větších množstvích potravin dejte zmrazené potraviny do nádobí vhodného pro mikrovlnu a postavte je na skleněnou misku.
- Zmrazené hotové pokrmy můžete současně rozmrazit a ohřát. Dbejte údajů na obalu.

## Rozmrazování potravin



Používejte nádobí vhodné pro mikrovlnu.

- Postavte zmrazené potraviny na skleněnou misku do úrovně 1.
- Zmrazené potraviny případně přikryjte.
- Zvolte Speciální použití .
- Zvolte Rozmrazování | Mikrovlna.
- Pokud je to potřeba, změňte navrhovaný výkon a dobu rozmrazování.
- Zvolte Start.
- Během rozmrazování: Potraviny zamíchejte, obraťte nebo přerovnejte. Míchejte od vnějších vrstev ke středu, protože okraje se zahřívají rychleji.

Vyrovnávací doby jsou klidové doby, během nichž se rovnoměrně rozloží teplota v potravine.

- Nechte potraviny po rozmrazení několik minut stát při pokojové teplotě, aby se v potravine rovnoměrněji rozložila teplota.

## Alternativní nastavení

Provozní způsoby  | Mikrovlna 

Mikrovlnný výkon: viz tabulka

Doba rozmrazování: viz tabulka

Vyrovnávací doba: viz tabulka

## Informace k tabulce



Dbejte uvedených mikrovlnných výkonů, časů a vyrovnávacích dob. Zohledňují vlastnosti, množství a výchozí teplotu potravin.

## Volba časů



- Obecně volte střední čas.



# Rozmrazování a ohřívání mikrovlnou

## Rozmrazování v provozním způsobu mikrovlna

zmrazená potravina	množství	 [W]	 [min]	 [min]	míchání/ obracení/ přerovnání	kryt
<b>mléčné výrobky</b>						
smetana	250 ml	80	14	10–15	každých 5 minut	ano
máslo	250 g	80	12–14	5–10	po polovině doby	ano
plátky sýra	250 g	80	6–7	10–15; plátky sýra navzájem oddělit	po 3 minutách	ne
mléko	500 ml	150	22–23	5–10	2krát po každých 7 minutách	ano
<b>moučník/pečivo</b>						
linecké pečivo (1 ks)	100 g	150	1–2	5–10	–	ano
linecké pečivo (1 ks)	300 g	150	3–4	10–15	po polovině doby	ano
ovocný koláč (3 ks)	3 x 100 g	150	9–10	10–15	po 5 minutách	ano
máslový koláč (3 ks)	3 x 100 g	150	5–6	10–15	po polovině doby	ano
smetanový dort/ krémový dort (1 ks)	100 g	80	3–4	10–15	–	ano
smetanový dort/ krémový dort (3 ks)	3 x 100 g	80	5,5–6,5	10–15	po polovině doby	ano
housky (4 ks)	4 x asi 50 g	150	4–5	5–10	po polovině doby	ne
<b>ovoce</b>						
jahody, maliny	150 g	80	11–12	5–10	po polovině doby	ano

## Rozmrazování a ohřívání mikrovlnou

zmrazená potravina	množství	 [W]	 [min]	 [min]	míchání/ obracení/ převrnutí	kryt
rybíz	250 g	80	13–14	5–10	po polovině doby	ano
švestky	500 g	150	13–15	5–10	po polovině doby	ano
<b>maso</b>						
hovězí sekaná	500 g	150 + 80	8–9 + 17–19	10–15	2krát po každých 10 mi- nutách	ne
kuře	1000 g	150	25–28	10–15	každých 10 minut	ne
<b>zelenina</b>						
hrách	250 g	150	9–10	5–10	po polovině doby	ano
chřest	250 g	150	11–12	5–10	po 5 minutách	ano
fazole	500 g	150	16–17	5–10	2krát po každých 5 minutách	ano
červené zelí, (porcovatelné)	500 g	150	18–19	5–10	2krát po každých 5 minutách	ano
špenát (porcovatelný)	300 g	150	14–15	10–15	2krát po každých 5 minutách	ano

 mikrovlnný výkon,  doba rozmrazování,  vyrovnávací doba

# Rozmrazování a ohřívání mikrovlnou

## Ohřev

Respektujte bezpodmínečně kapitulu „Bezpečnostní pokyny a varovná upozornění“, odstavec „Provozní zásady“.

 Nebezpečí úrazu v důsledku horkých potravin.

Když příliš silně ohřejete kojeneckou a dětskou výživu, děti se o ni mohou popálit.

Kojeneckou a dětskou výživu ohřívejte jen po dobu 60–90 sekund výkonem 450 wattů.

Potraviny, zvláště kojeneckou a dětskou výživu, po ohřátí bezpodmínečně zamíchejte nebo protřepejte a pak je zkuste, aby se děti nespálily.

 Nebezpečí úrazu v důsledku přetlaku v uzavřených nádobách nebo lahvích.

V uzavřených nádobách nebo lahvích se při zahřívání vytváří tlak, který může vést k výbuchu.

Nikdy neohřívejte potraviny nebo tekutiny v uzavřených nádobách nebo lahvích. Nádoby nejprve otevřete a u kojeneckých lahví nejprve odstraňte uzávěr a dudlík.

Nebezpečí úrazu horkými tekutinami.

Při přípravě pokrmů, zvláště při ohřívání tekutin v provozním způsobu mikrovlna Mikrovlna , se může stát, že je sice dosaženo bodu varu, ale ještě nestoupají typické bubliny páry. Tekutina nevře rovnoměrně. Tento zpožděný var může vést explozivnímu překypění, takže se můžete opařit horkou tekutinou při vyjímání nádoby. Za nepříznivých okolností může být tlak tak silný, že se samočinně otevřou dvířka.

Tekutinu před ohříváním nebo vařením zamíchejte.

Po ohřátí nejméně 20 sekund počkejte, než nádobu vyjmete z ohřevného prostoru.

Navíc můžete do nádoby při ohřívání postavit skleněnou tyčinku nebo podobný předmět, pokud ho máte k dispozici.



# Rozmrazování a ohřívání mikrovlnou

## Tipy

- Použijte vždy něco na přikrytí, kromě ohřívání nápojů a obalovaných smažených jídel.
- Uvědomte si, že potraviny s výchozí teplotou asi 5 °C (teplota v chladničce), vyžadují na ohřátí delší dobu než potraviny s pokojovou teplotou.
- Pokud máte pochybnosti, zda jsou potraviny dostatečně ohřáté, ještě trochu prodlužte čas.
- Zmrazené hotové pokrmy můžete současně rozmrazit a ohřát. Dbejte údajů na obalu.

## Ohřívání potravin

Používejte nádoby vhodné pro mikrovlnu.

- Potraviny určené k ohřátí postavte na skleněnou misku do úrovně 1.
- Potraviny případně přikryjte.
- Zvolte Speciální použití .
- Zvolte Ohřev | Mikrovlna.
- Pokud je to potřeba, změňte navrhovaný výkon a čas.
- Zvolte Start.

- Během ohřevu:  
Potraviny zamíchejte, obraťte nebo přerovnejte. Míchejte od vnějších vrstev ke středu, protože okraje se zahřívají rychleji.

 Nebezpečí popálení horkými povrchy.

Parní trouba se za provozu zahřeje na vysokou teplotu. Můžete se popálit o ohřevný prostor, postranní mřížky a příslušenství. Na spodní straně nádobí se mohou vytvářet ojedinělé kapky vody.

Při práci v horkém ohřevném prostoru a při vyjímání nádobí používejte chňapky na hrnce.

Vyrovnávací doby jsou klidové doby, během nichž se rovnoměrně rozloží teplota v potravine.

- Nechte potraviny po ohřátí několik minut stát při pokojové teplotě, aby se v potravine rovnoměrněji rozložila teplota.

## Alternativní nastavení

Provozní způsoby  | Mikrovlna 

Mikrovlnný výkon: viz tabulka

Čas: viz tabulka

Vyrovnávací doba: viz tabulka

# Rozmrazování a ohřívání mikrovlnou

---

## Informace k tabulce



Dbejte uvedených mikrovlnných výkonů, časů a vyrovnávacích dob. Zohledňují vlastnosti, množství a výchozí teplotu potravin.

## Volba časů



- Obecně volte střední čas.



# Rozmrazování a ohřívání mikrovlnou

## Ohřívání v provozním způsobu mikrovlna

potravina	množství	 [W]	 [min:s]	 [min]	míchání/ obracení/ pře- rovnání	kryt
<b>nápoje<sup>1</sup></b>						
káva, teplota k pití 60–65 °C	1 šálek (200 ml)	1000	1:10–1:20	–	před ohříváním	ne
mléko, teplota k pití 60–65 °C	1 pohárek/hrnek (200 ml)	1000	1:20–1:30	–	před ohříváním	ne
uvedení vody do varu	1 šálek (125 ml)	1000	1:40–1:50	–	před ohříváním	ne
kojenecká lahev (mléko)	asi 200 ml	450	1:30–1:40	1	před konzumací	ne
svažené víno, grog, teplota k pití 60–65 °C	1 pohárek/hrnek (200 ml)	1000	1:00–1:10	–	před ohříváním	ne
<b>potravina<sup>2</sup></b>						
dětská výživa (pokořová teplota)	1 sklenice 190 g	450	1:10–1:20	1	před konzumací	ne
kotleta, pečená	200 g	600	4:20–4:50	1	po polovině doby	ne
rybí filé, smažené	200 g	600	3:50–4:20	1	po polovině doby	ne
pečeně se šťávou	200 g	600	4:50–5:20	1	po polovině doby	ano
přílohy	250 g	600	3:40–4:10	1	po polovině doby	ano
zelenina	250 g	600	3:50–4:20	1	po polovině doby a před konzumací	ano

## Rozmrazování a ohřívání mikrovlnou

potravina	množství	 [W]	 [min:s]	 [min]	míchání/ obracení/ pře- rovnání	kryt
šťáva z pečeně	250 g	600	4:10–4:40	1	po polovině doby a před konzumací	ano
polévka/eintopf	250 g	600	4:00–4:30	1	po polovině doby a před konzumací	ano
	500 g	600	7:00–7:30	1	po polovině doby a před konzumací	ano

 mikrovlnný výkon,  čas,  vyrovnávací doba

- 1 Zabraňte zpožděnému varu zamícháním tekutiny před ohříváním. Po ohřátí nejméně 20 sekund počkejte, než nádobu vyjmete z ohřevného prostoru. Navíc můžete do nádoby při ohřívání postavit skleněnou tyčinku nebo podobný předmět, pokud ho máte k dispozici.
- 2 Časy platí pro výchozí teplotu potraviny asi 5 °C. U potravin, které se obvykle neskladují v chladničce, se předpokládá pokojová teplota asi 20 °C. Potraviny (s výjimkou kojenecké výživy a choulostivých šlehaných omáček) ohřívajte na teplotu 70–75 °C.

Početné automatické programy Vás vedou komfortně a bezpečně k optimálnímu výsledku přípravy.

## Kategorie

Automatické programy  jsou pro lepší přehlednost roztríděny do kategorií. Jednoduše zvolíte automatický program, který se nejlépe hodí k Vašemu pokrmu k přípravě, a budete se řídit pokyny na displeji.

## Používání automatických programů

- Zvolte Automatické programy .

Zobrazí se výběrový seznam.

- Zvolte požadovanou kategorii (např. Ryba).

Objeví se automatické programy, které jsou k dispozici ve zvolené kategorii.

- Zvolte požadovaný automatický program.
- Řiďte se pokyny na displeji.

**Tip:** Prostřednictvím  Info můžete podle přípravy pokrmu například vyvolat informace k zasouvání pokrmu.

## Upozornění k použití

- Stupeň uvaření se znázorňuje pruhem tvořeným sedmi segmenty. Požadovaný stupeň uvaření nastavíte tak, že stisknete příslušný segment.
- Hmotnostní údaje se vtaňují k hmotnosti na kus. Můžete připravovat jeden kus lososa à 250 g nebo deset kusů lososa à 250 g současně.
- Než spustíte automatický program, nechte parní troubu po přípravě pokrmu nejprve vychladnout na pokojovou teplotu.
- Když dáváte pokrm k přípravě do horkého ohřevného prostoru, buďte opatrní při otvírání dvířek. Může vystoupit horká pára. O krok odstupte a počkejte, dokud se pára nerozplyne. Dbejte na to, abyste se nedostali do styku ani s horkou párou, ani s horkými stěnami ohřevného prostoru. Hrozí nebezpečí opaření a popálení.
- U některých automatických programů lze prostřednictvím Start v nebo Hotové v posunout čas spuštění.
- Když po skončení automatického programu není připravovaný pokrm ještě hotový podle Vašich přání, zvolte Dokončit přípr..
- Automatické programy se mohou uložit také jako Vlastní programy.

# Automatické programy

---

## Vyhledávání

(podle jazyka)

Pod položkou Automatické programy můžete vyhledávat podle názvů kategorií a automatických programů.

Jedná se přitom o fulltextové vyhledávání, při kterém můžete vyhledávat i části slov.

Nacházíte se v hlavním menu.

- Zvolte Automatické programy .

Zobrazí se výběrový seznam kategorií.

- Zvolte Vyhledávání.
- Zadejte z klávesnice text, který chcete vyhledat, např. „losos“.

V řádku patičky se objeví počet výsledků.

Pokud nebyla nalezena žádná shoda nebo bylo nalezeno více než 40 shod, je pole výsledků deaktivované a musíte změnit vyhledávaný text.

- Zvolte XX výsledků.

Objeví se nalezené kategorie a automatické programy.

- Zvolte požadovaný automatický program nebo kategorii a potom požadovaný automatický program.

Automatický program se spustí.

- Řiďte se pokyny na displeji.

V MyMiele  můžete ukládat často využívaná použití.

Zvláště u automatických programů pak již pro spuštění programu nemusíte procházet všechny úrovně menu.

**Tip:** Položky menu zapsané v MyMiele můžete také definovat jako spouštěcí obrazovku (viz kapitola „Nastavení“, odstavec „Spouštěcí obrazovka“).



## Přidávání záznamů

Můžete přidat až 20 záznamů.

■ Zvolte MyMiele .

■ Zvolte Přidat záznam.

Můžete vybírat podpoložky z těchto rubrik:

- Provozní způsoby
- Automatické programy  **Auto**
- Speciální použití  
- Vlastní programy  
- Údržba  

■ Potvrďte pomocí **OK**.

V seznamu se objeví zvolená podpoložka s příslušným symbolem.

■ Odpovídajícím způsobem postupujte s dalšími záznamy. Na výběr jsou nabízeny jen ještě nepřidané podpoložky.

## Vymazání záznamů

■ Zvolte MyMiele .

■ Tiskněte záznam, který chcete vymazat, tak dlouho, dokud se neobjeví kontextové menu.

■ Zvolte Vymazat.

Záznam se vymaže ze seznamu.

## Přesouvání záznamů

■ Zvolte MyMiele .

■ Tiskněte záznam, který chcete přesunout, tak dlouho, dokud se neobjeví kontextové menu.

■ Zvolte Přesunout.

Kolem záznamu se zobrazí oranžový rámeček.

■ Záznam přesuňte.

Záznam se zobrazuje na požadované pozici.

## Vlastní programy

---

Můžete vytvořit a uložit až 20 vlastních programů.

- Můžete zkombinovat až 9 kroků přípravy, abyste přesně popsali průběh oblíbených nebo často používaných receptů. V každém kroku přípravy k tomu zvolte nastavení jako například provozní způsob, teplotu a dobu přípravy.
- Můžete zadat název programu, který patří k Vašemu receptu.

Když svůj program znovu vyvoláte a spustíte, bude probíhat automaticky.

Jiné možnosti vytváření vlastních programů:

- Po proběhnutí uložte automatický program nebo speciální použití jako vlastní program.
- Po proběhnutí uložte přípravu pokrmu s nastavenou dobou přípravy.

Potom zadejte název programu.

### Vytváření vlastních programů

- Zvolte **Vlastní programy** .

- Zvolte **Vytvořit program**.

Nyní můžete definovat nastavení pro první krok přípravy.

Řiďte se pokyny na displeji:

- Zvolte a potvrďte požadovaná nastavení.

Jsou definována všechna nastavení pro první krok přípravy.

Můžete přidat další kroky přípravy, např. když má být po prvním provozním způsobu použit ještě nějaký další.

- Pokud jsou nutné další kroky přípravy, zvolte **Přidat** a pokračujte jako u prvního kroku přípravy.

Pokud chcete nastavení zkontrolovat nebo dodatečně změnit, stiskněte příslušný krok přípravy.

- Jakmile máte definované všechny potřebné kroky přípravy, zvolte **Uložit**.

- Zadejte z klávesnice název programu.

Znakem **]** můžete vložit zalomení řádku pro delší názvy programů.

- Po zadání názvu programu zvolte **Uložit**.

Na displeji se objeví potvrzení, že byl název Vašeho programu uložen.

- Potvrďte pomocí **OK**.

Uložený program můžete spustit ihned nebo s časovým zpožděním nebo můžete změnit kroky přípravy.



## Spouštění vlastních programů

- Dejte pokrm k přípravě do ohřevného prostoru.
- Zvolte Vlastní programy .
- Zvolte požadovaný program.

Podle nastavení programu se zobrazují tyto položky menu:

- Ihned spustit  
Program se spustí ihned. Topení ohřevného prostoru se zapne ihned.
  - Hotové v  
Definujete okamžik, ve kterém má program skončit. V tomto okamžiku se automaticky vypne topení ohřevného prostoru.
  - Start v  
Definujete okamžik, kdy má být program spuštěn. V tomto okamžiku se automaticky zapne topení ohřevného prostoru.
  - Zobrazit kroky přípravy  
Zobrazí se rekapitulace Vašich nastavení.
- Zvolte požadovanou položku menu.

Program se spustí ihned nebo v nastaveném okamžiku.

- Když se program provede, zvolte Zavřít.

## Změna kroků přípravy

Kroky přípravy automatických programů, které jste uložili pod vlastním názvem, nelze změnit.

- Zvolte Vlastní programy .

- Tiskněte program, který chcete změnit, tak dlouho, dokud se neobjeví kontextové menu.
- Zvolte Změnit.
- Zvolte krok přípravy, který chcete změnit, nebo Přidat pro přidání kroku přípravy.
- Zvolte a potvrďte požadovaná nastavení.
- Když chcete změněný program spustit, aniž byste ho změnili, zvolte Spustit.
- Když máte změněná všechna nastavení, zvolte Uložit.

Na displeji se objeví potvrzení, že byl název Vašeho programu uložen.

- Potvrďte pomocí OK.

Uložený program je změněný a můžete ho spustit ihned nebo s časovým zpožděním.

## Vlastní programy

---

### Přejmenování vlastních programů

- Zvolte Vlastní programy .
- Tiskněte program, který chcete změnit, tak dlouho, dokud se neobjeví kontextové menu.
- Zvolte Přejmenovat.
- Pomocí klávesnice změňte název programu.

Znakem **J** můžete vložit zalomení řádku pro delší názvy programů.

- Po změně názvu programu zvolte Uložit.

Na displeji se objeví potvrzení, že byl název Vašeho programu uložen.

- Potvrďte pomocí *OK*.

Program se přejmenuje.

### Zrušení vlastních programů

- Zvolte Vlastní programy .
- Tiskněte program, který chcete zrušit, tak dlouho, dokud se neobjeví kontextové menu.
- Zvolte Vymazat.
- Potvrďte dotaz pomocí *Ano*.

Program se zruší.

Prostřednictvím Nastavení | Nastavení z výroby | Vlastní programy můžete zrušit všechny vlastní programy současně.

### Přesouvání vlastních programů

- Zvolte Vlastní programy .
- Tiskněte program, který chcete přesunout, tak dlouho, dokud se neobjeví kontextové menu.
- Zvolte Přesunout.



Kolem záznamu se zobrazí oranžový rámeček.

- Program přesuňte.

Program se zobrazuje na požadované pozici.

# Informace pro zkušební ústavy



## Zkušební jídla podle EN 60350-1 (provozní způsob příprava v páře )

zkušební jídlo	napařovací miska	množství [g]	 <sup>1</sup>	 <sup>2</sup> [°C]	 [min]
přidání páry					
brokolice (8.1)	1x DGGL 1/2-40L	300	libovolný	100	3
rozložení páry					
brokolice (8.2)	2x DGGL 1/2-40L	max.	libovolný <sup>3</sup>	100	3
kapacita přístroje					
hrách (8.3)	4x DGGL 1/2-40L	á 875	2, 4 <sup>4</sup>	100	5

<sup>1</sup> úroveň (úrovně), <sup>2</sup> teplota,  doba přípravy

- 1 Dejte záchytnou nebo skleněnou misku (podle modelu) do úrovně 1.
- 2 Dejte zkušební jídlo do studeného ohřevného prostoru (než začne fáze rozehrátí).
- 3 Zasuňte 2x DGGL 1/2-40L za sebou do úrovně.
- 4 Zasuňte vždy 2x DGGL 1/2-40L za sebou do výškových úrovní.
- 5 Zkouška je skončena, když je teplota na nejstudenějším místě 85 °C.

## Příprava zkušebních menu<sup>1</sup> (provozní způsob příprava v páře )





zkušební jídlo	napařovací miska	množství [g]	 <sup>2</sup>	 [°C]	výška [cm]	 [min]
brambory, typ A, čtvrcené <sup>3</sup>	1/2 DGGL 40 L	800	4	100	–	17
filé z lososa, zmrazené, ne částečně rozmrazené	1/2 DGGL 40 L	4 x 150	2	100	< 2,5 ≥ 2,5 ≤ 3,2 > 3,2	9 10 11
růžičky brokolice	1/2 DGGL 40 L	600	3	100	–	4

<sup>1</sup> úroveň, <sup>2</sup> teplota,  doba přípravy

- 1 Postup viz kapitola „Příprava v páře“, odstavec „Příprava menu – manuálně“.
- 2 Zasuňte skleněnou misku do úrovně 1.
- 3 Dejte 1. zkušební jídlo (brambory) do studeného ohřevného prostoru (než začne fáze rozehrátí).

# Informace pro zkušební ústavy

## Zkušební jídla podle EN 60705 (provozní způsob rychlá příprava pokrmů <sup>1)</sup>)





zkušební jídlo	 <sup>2</sup>	 [W]	 <sup>3</sup> [°C]	 [min]	 <sup>4</sup> [min]	poznámka
vaječný krém, 1000 g (12.3.1)	1	150	80	19–20	120	Nádobí: viz popis 12.3.1.2 a dodatek B, rozměry u horního okraje 250 x 250 mm, připravovat ne- přikryté
linecké pečivo, 475 g (12.3.2)	1	300	85	7	5	Nádobí: viz popis 12.3.2.2 a dodatek B, vnější průměr u horního okraje 220 mm, připravovat nepřikryté

<sup>4</sup> úroveň, <sup>2</sup> mikrovlnný výkon, <sup>3</sup> teplota,  doba rozmrazování nebo přípravy,  vyrovnávací doba

- 1 Kombinovaný provozní způsob tvořený přípravou v páře a mikrovlnou.
- 2 Použijte skleněnou misku jako plochu pro umístění.
- 3 Dejte zkušební jídlo do studeného ohřevného prostoru (než začne fáze rozehrání).
- 4 Zkušební jídlo nechte odstát při pokojové teplotě. Během této doby se v potravíně rovnoměrněji roz-  
dělí teplota.

# Informace pro zkušební ústavy

## Zkušební jídla podle EN 60705 (provozní způsob mikrovlna )

zkušební jídlo	 <sup>1</sup>	 [W]	 [min]	 <sup>2</sup> [min]	poznámka
vaječný krém, 1000 g (12.3.1)	1	450	19–20	120	Nádobí: viz popis 12.3.1.2 a dodatek B, rozměry u horního okraje 250 x 250 mm, připravovat nepřikryté
linecké pečivo, 475 g (12.3.2)	1	450 + 300	4 + 10–10:30	5	Nádobí: viz popis 12.3.2.2 a dodatek B, vnější průměr u horního okraje 220 mm, připravovat nepřikryté
sekaná, 900 g (12.3.3)	1	600 + 450	8 + 18–19	5	Nádobí: viz popis 12.3.3.2 a dodatek B, rozměry u horního okraje 250 x 124 mm, připravovat nepřikryté, nádobí dát do ohřevného prostoru napříč
rozmrazování masa (hovězí sekaná), 500 g (13.3)	1	150 + 80	8–9 + 17–19	10	Nádobí: viz popis 13.3.2 a dodatek B, rozmrazovat nepřikryté, po polovině doby obrátit
maliny, 250 g (A.3.2)	1	80	12–13	3	Nádoba: viz popis A.3.2.2, rozmrazovat nepřikryté

<sup>1</sup> úroveň,  mikrovlnný výkon,  teplota, doba rozmrazování,  vyrovnávací doba

- 1 Použijte skleněnou misku jako plochu pro umístění.
- 2 Zkušební jídlo nechte odstát při pokojové teplotě. Během této doby se v potravíně rovnoměrněji rozdělí teplota.

# Čištění a ošetřování

 Nebezpečí poranění horkými povrchy.

Parní trouba se za provozu zahřeje na vysokou teplotu. Můžete se popálit o ohřevný prostor, postranní mřížky a příslušenství.

Před čištěním nechte napřed vychladnout ohřevný prostor, postranní mřížky a příslušenství.

 Nebezpečí úrazu elektrickým proudem.

Pára z parního čisticího zařízení se může dostat k součástem pod napětím a vyvolat zkrat.

Na čištění nikdy nepoužívejte parní čisticí zařízení.

Když použijete nevhodné čisticí prostředky, mohou se všechny povrchy zabarvit nebo změnit.

Všechny povrchy jsou náchylné na poškrábání. U skleněných ploch mohou vést škrábance případně k rozbití.

Na čištění používejte výhradně běžné mycí prostředky pro domácnost.

Odstraňte ihned zbytky čisticích prostředků.

Nepoužívejte alifatické čisticí nebo mycí prostředky obsahující uhlovodíky. Mohla by tím zduřet těsnění.

Silná znečištění mohou parní troubu za určitých okolností poškodit.

Ohřevný prostor, vnitřní stranu dvířek a těsnění dvířek vyčistěte, jakmile vychladnou. Příliš dlouhé čekání zbytečně ztěžuje čištění a v extrémním případě je může znemožnit.

U vadné parní trouby mohou v zapnutém stavu vystupovat mikrovlny, které představují nebezpečí pro uživatele.

Zkontrolujte dvířka a těsnění dvířek, zda nejsou poškozená. Až do opravy technikem servisní služby nepoužívejte provozní způsoby s mikrovlnou.

- Parní troubu a příslušenství po každém použití vyčistěte a osušte.
- Dvířka zavřete až poté, co bude úplně suchý ohřevný prostor.

**Tip:** Pokud nepoužívanou parní troubu na delší dobu odstavíte, ještě jednou ji prosím důkladně vyčistěte, abyste zabránili vytváření pachů atd. Nechte pak otevřená dvířka.

## Nevhodné čisticí prostředky

Abyste nepoškodili povrchy, vyhýbejte se při čištění těmto prostředkům:

- čisticí prostředky obsahující sodu, čpavek, kyseliny nebo chloridy
- čisticí prostředky rozpouštějící vodní kámen
- drhnoucí čisticí prostředky, např. prášek na drhnutí, tekutý písek, odírací houbičky
- čisticí prostředky obsahující rozpouštědla
- čisticí prostředky na nerez
- čisticí prostředky pro myčky nádobí
- čisticí prostředky na sklo
- čisticí prostředky na sklokeramické varné desky
- tvrdé odírací kartáče a houbičky (např. houbičky na hrnce, upotřebené houbičky obsahující ještě zbytky drhoucích prostředků)
- odstraňovače nečistot
- ostré kovové škrabky
- ocelová vlna
- nerezové spirály
- bodové čištění mechanickými čisticími prostředky
- čisticí prostředky a spreje na pečicí trouby

## Čištění čelní stěny parní trouby

- Vyčistěte čelní stěnu čistou houbovou utěrkou, mycím prostředkem na ruční mytí a teplou vodou.
- Čelní stěnu pak osušte měkkou utěrkou.

**Tip:** Na čištění můžete použít také čistou, vlhkou utěrkou z mikrovlákna bez čisticího prostředku.

## Čištění ohřevného prostoru

Ohřevný prostor, těsnění dvířek, sběrný žlábek a vnitřní stranu dvířek vyčistěte po každém použití.

- Odstraňte:
  - kondenzát houbičkou nebo houbovou utěrkou,
  - mírná tuková znečištění čistou houbovou utěrkou, mycím prostředkem na ruční mytí a teplou vodou.
- Po vyčištění otírejte povrchy čistou vodou, dokud nebudou odstraněny všechny zbytky čisticích prostředků.
- Povrchy pak osušte měkkou utěrkou.

# Čištění a ošetřování

## Čištění automatického otvírače dvířek

Dbejte na to, aby se otvírač dvířek nezalepil zbytky jídel.

- Otřete znečištění na otvírači dvířek **ihned** čistou houbovou utěrkou, mycím prostředkem na ruční mytí a teplou vodou.
- Po vyčištění otírejte povrchy čistou vodou, dokud nebudou odstraněny všechny zbytky čisticích prostředků.

## Čištění zásobníku na vodu

- Po každé přípravě pokrmu s párou zásobník na vodu vyjměte.
- Odejměte ochranu proti postříkání.
- Zásobník na vodu vyprázdněte.
- Zásobník na vodu ručně vypláchněte a potom ho usušte, abyste zabránili tvorbě vápenatých usazenin.
- Nasaďte na zásobník na vodu opět ochranu proti postříkání. Dbejte na to, aby ochrana proti postříkání správně zaklapla.

## Příslušenství

Všechny součásti příslušenství jsou vhodné pro mytí v myčce nádobí.

## Čištění skleněné misky, roštu, napařovacích misek

- Po každém použití umyjte a usušte skleněnou misku, rošt a napařovací misky.
- Namodralé zabarvení napařovacích misek odstraňte octem a pak misky opláchněte čistou vodou.



## Čištění postranních mřížek

Postranní mřížky jsou vhodné pro mytí v myčce nádobí.

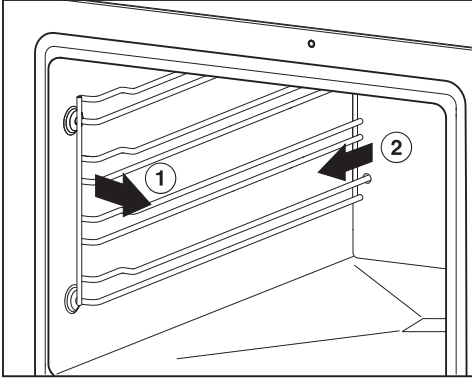

- Vytáhněte postranní mřížky dopředu z upevnění (1.) a vyjměte je (2.).
- Čistěte postranní mřížky v myčce nádobí nebo čistou houbovou utěrkou, prostředkem na ruční mytí a teplou vodou.

**Montáž** se provádí v opačném pořadí.

- Postranní mřížky opět pečlivě namontujte.

Pokud postranní mřížky nebudou správně zasunuty, není zaručena ochrana proti převrácení a vytažení.

Postranní mřížky jsou usazené v plastových pouzdrech. Zkontrolujte pouzdra ohledně poškození. Pokud jsou pouzdra poškozená, až do jejich výměny nepoužívejte provozní způsoby s mikrovlnou.

## Ošetřování

U servisních programů se nenabízejí funkce Hotové v a Start v.

## Odvápňení parní trouby

Doporučujeme Vám, abyste na odvápnění používali odvápnovací tablety Miele (viz „Příslušenství k dokoupení“). Byly vyvinuty speciálně pro výrobky Miele za účelem optimalizace procesu odvápnění. Jiné odvápnovací prostředky, které obsahují kromě kyseliny citronové také jiné kyseliny nebo další nežádoucí látky jako například chloridy, by mohly poškodit výrobek. Kromě toho by nebylo možné zaručit požadovaný účinek při nedodržení koncentrace odvápnovacího roztoku.

Když se odvápnovací roztok dostane na kov, mohou se vytvořit skvrny. Odvápnovací roztok ihned utřete.

Parní trouba musí být po určité době provozu odvápněna. Když je dosaženo okamžiku pro odvápnění, tak se na displeji zobrazuje počet zbývajících příprav pokrmů. Počítají se jen přípravy pokrmů s párou. Po posledním zbývajícím procesu přípravy s párou se parní trouba zablokuje.

Doporučujeme odvápnit parní troubu předtím, než se zablokuje.

# Čištění a ošetřování

---

V průběhu odvápnování musíte vypláchnout zásobník na vodu a naplnit ho čerstvou vodou.

- Zapněte parní troubu a zvolte Údržba  | Odvápnění.

Na displeji se objeví upozornění *Prosím, čekejte ....* Připravuje se proces odvápnění. To může trvat několik minut. Jakmile je příprava ukončená, jste vyzváni, abyste naplnili zásobník na vodu.

- Naplňte zásobník na vodu až po značku  vlažnou vodou a přidejte 2 odvápnovací tablety Miele.
- Počkejte, dokud se odvápnovací tablety nerozpustí.
- Zásobník na vodu zasuňte.
- Potvrďte pomocí *OK*.

Objeví se zbývajcí čas. Spustí se proces odvápnování.

Před ukončením odvápnování parní troubu v žádném případě nevypínejte, protože byste pak proces museli spustit znovu.

Zásobník na vodu se v průběhu procesu musí dvakrát vypláchnout a naplnit čerstvou vodou.

- Řiďte se pokyny na displeji.
- Potvrzujte je pomocí *OK*.

Po uplynutí zbývajcí doby se zobrazí *Hotovo* a zazní signál.

- Vypněte parní troubu.
- Vyjměte zásobník na vodu a sundejte ochranu proti postříkání.
- Vyprázdněte a usušte zásobník na vodu.
- Nechte vychladnout ohřevný prostor.
- Potom ohřevný prostor usušte.
- Dvířka zavřete až poté, co bude úplně suchý ohřevný prostor.

## Odmočení

Tímto servisním programem lze odmočit silnější znečištění.

- Nechte vychladnout ohřevný prostor.
- Vyjměte všechno příslušenství.
- Velké nečistoty odstraňte utěrkou.
- Zvolte Údržba  | Odmočení.

Proces odmočení trvá asi 10 minut.



Většinu poruch a chyb, k nimž může dojít při běžném provozu, můžete odstranit sami. V mnoha případech můžete ušetřit čas a peníze, protože nemusíte volat servisní službu.

Následující tabulky Vám mají pomoci při nalezení a odstranění příčin poruchy nebo chyby.



Problém	Příčina a odstranění
<b>Parní trouba se nedá zapnout.</b>	<p>Došlo k vypnutí jističe.</p> <ul style="list-style-type: none"><li>■ Zapněte jistič (minimální jištění viz typový štítek).</li></ul> <p>Případně se vyskytla technická závada.</p> <ul style="list-style-type: none"><li>■ Odpojte parní troubu asi na 1 minutu od elektrické sítě tak, že<ul style="list-style-type: none"><li>– vypnete spínač příslušného jističe nebo úplně vyšroubujete tavnou pojistku nebo</li><li>– vypnete proudový chránič FI.</li></ul></li><li>■ Pokud ani po opětovném zapnutí jističe nebo proudového chrániče nebo opětovném zašroubování pojistky nebude stále možné uvést parní troubu do provozu, vyžádejte si kvalifikovaného elektrikáře nebo servisní službu.</li></ul>
<b>Nezahřívá se ohřevný prostor.</b>	<p>Je aktivovaný výstavní provoz. Parní troubu lze sice obsluhovat, ale nefunguje topení ohřevného prostoru.</p> <ul style="list-style-type: none"><li>■ Deaktivujte výstavní provoz (viz kapitola „Nastavení“, odstavec „Prodejce“).</li></ul> <p>Ohřevný prostor se zahřál provozem vestavěného nahříváče nádobí.</p> <ul style="list-style-type: none"><li>■ Otevřete dvířka a nechte ohřevný prostor vychladnout.</li></ul>

## Co udělat, když ...

Problém	Příčina a odstranění
<p><b>Nereagují sensorová tlačítka nebo snímač přiblížení.</b></p>	<p>Zvolili jste nastavení Displej   QuickTouch   Vyp.. Tím nereagují sensorová tlačítka a snímač přiblížení při vypnuté parní troubě.</p> <ul style="list-style-type: none"> <li>■ Jakmile parní troubu zapnete, budou sensorová tlačítka a snímač přiblížení reagovat. Pokud chcete, aby sensorová tlačítka a snímač přiblížení reagovaly vždy i při vypnuté parní troubě, zvolte nastavení Displej   QuickTouch   Zap..</li> </ul> <p>Jsou vypnutá nastavení pro snímač přiblížení.</p> <ul style="list-style-type: none"> <li>■ Změňte nastavení pro snímač přiblížení prostřednictvím Nastavení   Sensor přiblížení.</li> </ul> <p>Snímač přiblížení je vadný.</p> <ul style="list-style-type: none"> <li>■ Zavolejte servisní službu Miele.</li> </ul> <p>Parní trouba není připojená k elektrické síti.</p> <ul style="list-style-type: none"> <li>■ Zkontrolujte, zda je zástrčka parní trouby zasunutá v zásuvce.</li> <li>■ Zkontrolujte, zda nevybavil jistič elektrické instalace. Zavolejte kvalifikovaného elektrikáře nebo servisní službu Miele.</li> </ul> <p>Pokud nereaguje ani displej, je problém v řídicí jednotce.</p> <ul style="list-style-type: none"> <li>■ Tiskněte tlačítko zap./vyp. ①, dokud se nevypne displej a nerestartuje parní trouba.</li> </ul>
<p><b>Po vypnutí je ještě slyšet hluk ventilátoru.</b></p>	<p>Dobíhá ventilátor.</p> <p>Parní trouba je vybavená ventilátorem, který odvádí výpary z ohřevného prostoru ven. Ventilátor běží dál i po vypnutí parní trouby. Ventilátor se po nějaké době automaticky vypne.</p>
<p><b>Po zapnutí parní trouby, během provozu a po vypnutí je slyšet hluk (bzučení).</b></p>	<p>Tento hluk nepoukazuje na chybnou funkci nebo závadu přístroje. Vzniká při čerpání a odčerpávání vody.</p>
<p><b>Po přestěhování parní trouba již nepřejde z fáze rozehřátí do fáze vaření.</b></p>	<p>Změnil se bod varu vody, protože se nadmořská výška nového místa instalace liší nejméně o 300 metrů od původní nadmořské výšky.</p> <ul style="list-style-type: none"> <li>■ Pro přizpůsobení přístroje bodu varu proveďte odvápnění (viz kapitola „Čištění a ošetřování“, odstavec „Odvápnění parní trouby“).</li> </ul>

Problém	Příčina a odstranění
<p><b>Během provozu vystupuje neobvykle velké množství páry nebo pára vystupuje na jiných místech než obvykle.</b></p>	<p>Nejsou správně zavřená dvířka.</p> <ul style="list-style-type: none"> <li>■ Zavřete dvířka.</li> </ul>
	<p>Není správně usazené těsnění dvířek.</p> <ul style="list-style-type: none"> <li>■ Přitlačte těsnění dvířek opět tak, aby bylo všude rovnoměrně usazené.</li> </ul>
	<p>Je poškozené těsnění, jsou v něm například trhliny. Těsnění dvířek musí být vyměněno.</p> <ul style="list-style-type: none"> <li>■ K výměně těsnění dvířek zavolejte servisní službu.</li> <li>■ Až do výměny nepoužívejte provozní způsoby nebo funkce s mikrovlnou.</li> </ul>
<p><b>Při opětovném uvedení do provozu vzniká pískavý zvuk.</b></p>	<p>Po zavření dvířek dojde k vyrovnání tlaků, při němž může vzniknout pískavý zvuk. Tento zvuk nepoukazuje na závadu přístroje.</p>
<p><b>Nejsou uvedeny funkce Start v a Hotové v.</b></p>	<p>Je příliš vysoká teplota v ohřevném prostoru, např. po skončení přípravy pokrmu.</p> <ul style="list-style-type: none"> <li>■ Otevřete dvířka a nechte ohřevný prostor vychladnout.</li> </ul>
	<p>U servisních programů se tyto funkce nenabízejí všeobecně.</p>
<p><b>Po delších přípravách pokrmů s provozním způsobem mikrovlna  je v ohřevném prostoru vysoká vlhkost.</b></p>	<p>Parní trouba s mikrovlnou je plnohodnotná parní trouba. Ohřevný prostor je naprosto parotěsný. Běžná mikrovlnná trouba je naproti tomu otevřený vzduchový systém. V důsledku parotěsného ohřevného prostoru vzniká při delších přípravách pokrmů s provozním způsobem mikrovlna  kondenzát na bočních stěnách a vnitřní straně skla dvířek. Množství kondenzátu závisí na době přípravy a obsahu vlhkosti potraviny.</p>

## Co udělat, když ...

Problém	Příčina a odstranění
<b>Po uplynutí nastavené doby nejsou potraviny v provozním způsobu mikrovlna  dostatečně ohřáté nebo uvařené.</b>	Po přerušené přípravě nebyla znovu spuštěna mikrovlna. ■ Spusťte přípravu znovu, aby byly potraviny dostatečně ohřáté nebo uvařené.
	Při přípravě nebo ohřívání s mikrovlnou byl nastaven příliš krátký čas. ■ Zkontrolujte, zda pro nastavený mikrovlnný výkon byl zvolen správný čas. Čím nižší je mikrovlnný výkon, tím delší je čas.
	Při příliš malém naplnění parní trouba pro svoji vlastní ochranu automaticky snižuje výkon, dokud odevzdávaný výkon není přiměřený danému naplnění. Na displeji se nadále zobrazuje výkon nastavený na začátku. ■ Spusťte přípravu znovu s nižším mikrovlnným výkonem, aby byly potraviny dostatečně ohřáté nebo uvařené.
<b>Po ohřívání nebo vaření s provozním způsobem mikrovlna  potraviny příliš rychle vychladnou.</b>	Na základě vlastností mikrovln vzniká teplo nejprve v okrajových vrstvách potraviny a potom se přenáší k jejímu středu. Když se potraviny zahřívají vysokým mikrovlnným výkonem, mohou být zvenku již horké, jádro však ještě není zahřáté. Při následném vyrovnávání teplot bude jádro potravin teplejší a zvenku budou potraviny chladnější. ■ Zvláště při ohřívání potravin různého složení, jako je například menu, zvolte nižší mikrovlnný výkon a jemu odpovídající delší čas.
<b>Popcorn ve funkci popcorn  jen málo popukal (méně než polovina).</b>	Ohřevný prostor byl příliš teplý anebo příliš vlhký. ■ Nechte ohřevný prostor vychladnout anebo ho osušte utěrkou.
	Doba přípravy byla příliš krátká. ■ Změňte přednastavenou dobu. Můžete nastavit dobu přípravy maximálně 4 minuty (viz kapitola „Nastavení“, odstavec „Popcorn“).
<b>Nefunguje osvětlení ohřevného prostoru.</b>	Je vadná žárovka. ■ Když se má vyměnit žárovka, zavolejte servisní službu.

Problém	Příčina a odstranění
F44	Chyba komunikace <ul style="list-style-type: none"><li data-bbox="400 236 1028 295">■ Parní troubu vypněte a po několika minutách opět zapněte.</li><li data-bbox="400 304 1014 363">■ Jestliže se chybové hlášení stále ještě zobrazuje, zavolejte servisní službu.</li></ul>
F a jiná čísla	Technická závada <ul style="list-style-type: none"><li data-bbox="400 411 1005 443">■ Vypněte parní troubu a zavolejte servisní službu.</li></ul>

## Příslušenství k dokoupení

Miele nabízí široký sortiment příslušenství Miele vhodných pro Vaše přístroje a čisticí a ošetřovací produkty.

Tyto produkty si můžete úplně snadno objednat v internetové prodejně Miele.

Tyto produkty obdržíte také prostřednictvím servisní služby Miele (viz konec tohoto návodu k obsluze) a u svého specializovaného prodejce Miele.

### Varné nádoby

Miele nabízí bohatý výběr varného nádobí. Co do funkce a rozměrů bylo perfektně přizpůsobeno přístrojům Miele. Podrobné informace k jednotlivým výrobkům najdete na webové stránce Miele.

Napařovací misky **nejsou** vhodné pro použití v provozním způsobu Mikrovlna .

- napařovací misky s perforovaným dnem různých velikostí
- napařovací misky s plným dnem různých velikostí

### Čisticí a ošetřovací prostředky

- odvápnovací tablety (6 ks)
- univerzální utěrka z mikrovlákna na odstranění otisků prstů a mírných znečištění

### Ostatní

Rošt **není** vhodný pro použití v provozním způsobu Mikrovlna .

- rošt
- skleněná miska



## Kontakt při závadách

Při závadách, které nedokážete odstranit sami, podejte prosím zprávu Vašemu specializovanému prodejci Miele nebo servisní službě Miele.

Telefonní číslo servisní služby Miele najdete na konci tohoto dokumentu.

Servisní služba bude potřebovat modelové označení a výrobní číslo. Oba údaje najdete na typovém štítku.

Tyto informace najdete na typovém štítku, který je vidět oři otevřených dvířkách na čelním rámu.

## Záruka

Záruční doba činí 2 roky.

Záruční podmínky se řídí platnými právními předpisy. Informace k záručním podmínkám naleznete na [www.miele.cz](http://www.miele.cz).

## Instalace

---

### Bezpečnostní pokyny pro vestavbu

 Škody způsobené nesprávnou vestavbou.  
Nesprávnou vestavbou se parní trouba může poškodit.  
Parní troubu nechte vestavět jen kvalifikovaným pracovníkem.

- ▶ Připojovací údaje (frekvence a napětí) uvedené na typovém štítku parní trouby musí bezpodmínečně souhlasit s odpovídajícími parametry elektrické sítě, aby se parní trouba nepoškodila. Před připojením tyto údaje porovnejte. V případě pochybností se zeptejte kvalifikovaného elektrikáře.
- ▶ Rozbočovací vícenásobné zásuvky a prodlužovací kabely neposkytují nutnou bezpečnost (nebezpečí požáru). Pomocí nich parní troubu k elektrické síti nepřipojujte.
- ▶ Dbejte na to, aby byla po vestavbě parní trouby snadno přístupná elektrická zásuvka.
- ▶ Parní trouba musí být umístěna tak, aby byl vidět obsah napařovací misky v nejvyšší úrovni pro zasunutí. Jen tak lze zabránit úrazům vystříknutým horkým připravovaným pokrmem.

## Rozměry pro vestavbu

Všechny rozměry jsou uvedeny v mm.

### Vestavba do vysoké skříně

Za výklenkem pro vestavbu nesmí být zadní stěna skříně.

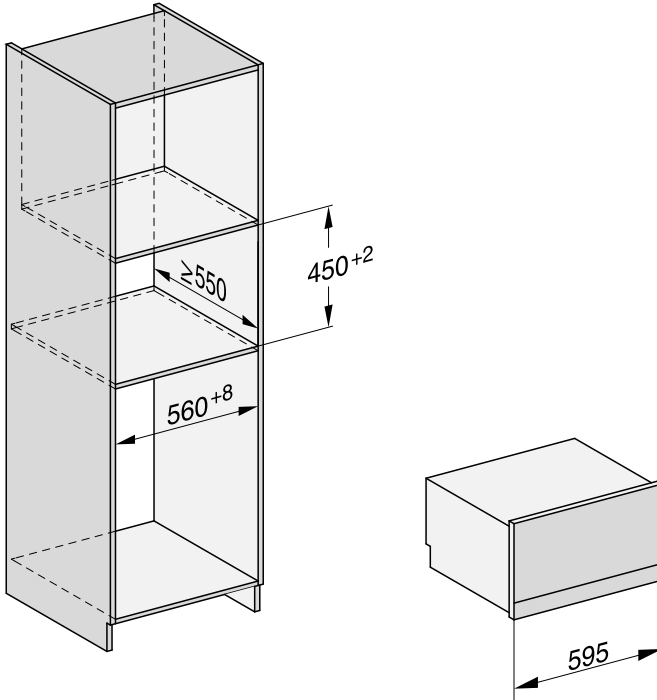

# Instalace

## Vestavba do spodní skříně

Za výklenkem pro vestavbu nesmí být zadní stěna skříně.

Má-li se parní trouba vestavět pod elektrickou nebo indukční varnou desku, dbejte pokynů pro vestavbu varné desky a respektujte vestavbovou výšku varné desky.

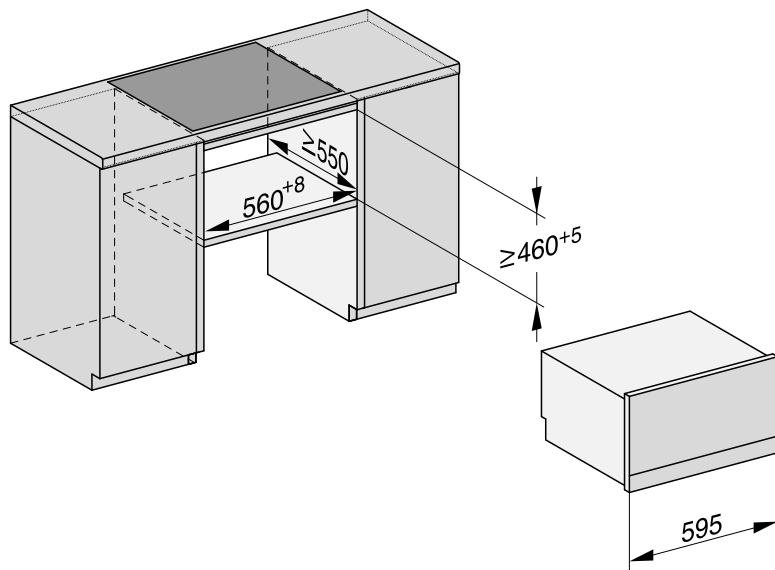

## Boční pohled

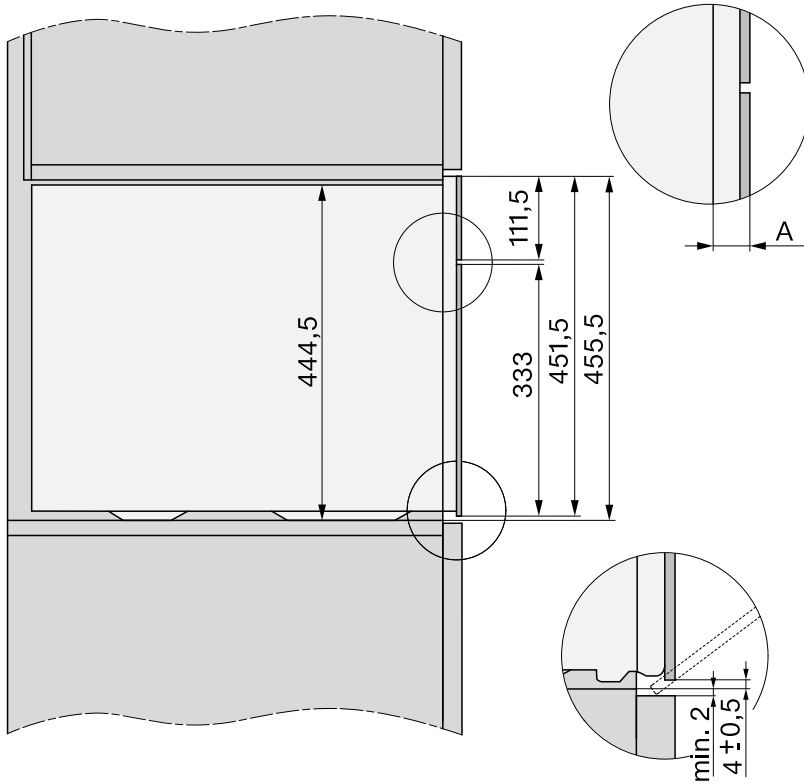

- A** skleněná čelní stěna: 22 mm  
 kovová čelní stěna: 23,3 mm

# Instalace

## Připojení a větrání

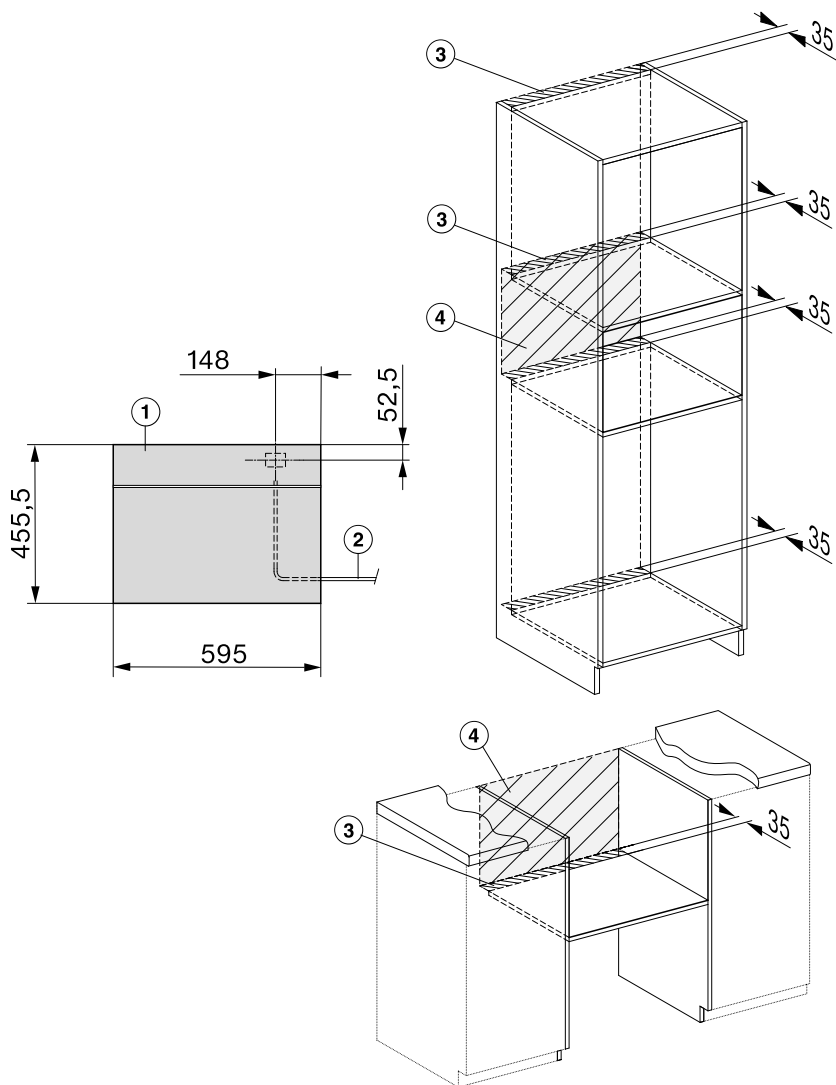

- ① pohled zepředu
- ② přívodní síťový kabel, L = 2000 mm
- ③ výřez pro větrání min. 180 cm<sup>2</sup>
- ④ žádná přípojka v této oblasti

## Vestavba parní trouby

- Připojte k parní troubě přívodní síťový kabel.

Škody způsobené nesprávnou přepravou.

Když parní troubu ponese za madlo dvířek, mohou se poškodit dvířka.

Na nošení používejte úchyty na bočních pláště.

Parní trouba nebude pracovat bezchybně, pokud nebude stát vodorovně.

Odchylka od vodorovné polohy smí být maximálně 2°.

- Zasuňte parní troubu do montážní skříně a vyrovnejte ji.  
Dbejte na to, aby se nepřiskřípl nebo nepoškodil přívodní síťový kabel.
- Otevřete dvířka.

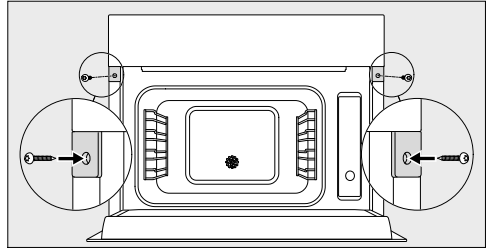

- Připevněte parní troubu dodanými vruty (3,5 x 25 mm) k bočním stěnám skříně.
- Připojte parní troubu k elektrické síti.
- Zkontrolujte všechny funkce parní trouby podle návodu k obsluze.

# Instalace

## Elektrické připojení

Doporučujeme připojit parní troubu k elektrické síti přes elektrickou zásuvku. Tím se usnadní servis. Zásuvka musí být po montáži parní trouby snadno přístupná.

 Škody způsobené nesprávným připojením.

Neodborně provedenými instalačními a údržbářskými pracemi nebo opravami může být uživatel vystaven značným nebezpečím, za něž Miele neručí.

Miele neodpovídá za škody (např. úraz elektrickým proudem) způsobené chybějícím nebo přerušeným ochranným vodičem v místě instalace.

Jestliže odstraníte síťovou zástrčku z přívodního kabelu nebo přívodní kabel není síťovou zástrčkou vybaven, musí parní troubu připojit k elektrické síti kvalifikovaný elektrikář.

Pokud již není přístupná zásuvka nebo je naplánované pevné připojení, musí být v místě instalace k dispozici odpojovací zařízení všech pólů. Za odpojovací zařízení se považují vypínače se vzdáleností rozpojených kontaktů nejméně 3 mm. Patří k nim např. jističe vedení, pojistky a stykače. Potřebné připojovací údaje najdete na typovém štítku. Tyto údaje musí souhlasit s příslušnými parametry sítě.

Po montáži musí být zajištěná ochrana proti dotyku součástí s provozní izolací.

## Celkový výkon

viz typový štítek

## Připojovací údaje

Potřebné připojovací údaje najdete na typovém štítku. Tyto údaje musí souhlasit s příslušnými parametry sítě.

## Proudový chránič FI

Pro zvýšení bezpečnosti doporučuje VDE (v Rakousku ÖVE) předřadit parní troubě proudový chránič s vybavovacím proudem 30 mA.

## Výměna přívodního síťového kabelu

Při výměně přívodního síťového kabelu musí být použit kabel typu H 05 VV-F s vhodným průřezem, který je k dostání u výrobce nebo servisní služby.



## Odpojení od sítě

 Nebezpečí úrazu napětím sítě. Během opravářských anebo údržbářských prací může vést opětovné zapnutí napětí sítě k úrazu elektrickým proudem. Po odpojení zajistěte síť proti opětovnému zapnutí.

Má-li se odpojit elektrický okruh parní trouby od sítě, podle instalace proveďte v rozvodu následující:

### Tavné pojistky

- Ze šroubovacích čepiček úplně vyjměte pojistkové vložky.

### Šroubovací jističe

- Tiskněte kontrolní knoflík (červený), dokud nevyskočí knoflík uprostřed (černý).

### Vestavné jističe

- (jističe vedení, nejméně typu B neb C): přepněte páčku z polohy 1 (zap.) do polohy 0 (vyp.).

### Proudové chrániče

- (proudový chránič): přepněte hlavní vypínač z polohy 1 (zap.) do polohy 0 (vyp.) nebo stiskněte kontrolní tlačítko.

## Prohlášení o shodě

---

Miele tímto prohlašuje, že tato parní trouba s mikrovlnou odpovídá směrnici 2014/53/EU.

Úplný text prohlášení o shodě EU je k dispozici na následující internetové adrese:

- [www.miele.cz](http://www.miele.cz)
- Servis, vyžádání informací, návody k obsluze na [www.miele.de/haushalt/informationsanforderung-385.htm](http://www.miele.de/haushalt/informationsanforderung-385.htm) uvedením názvu výrobku nebo výrobního čísla

kmitočtové pásmo WiFi mo- dulu	2,4000 GHz – 2,4835 GHz
--------------------------------------	----------------------------

maximální vysí- laný výkon WiFi modulu	< 100 mW
--	----------

Pro obsluhu a řízení přístroje využívá Miele vlastní nebo jiné softwarové aplikace, na které se nevztahují licenční podmínky platné pro tzv. otevřený software. Tyto aplikace nebo softwarové komponenty jsou chráněny autorským právem. Je nutné respektovat pravomoci společnosti Miele a třetích stran, vyplývající z autorského práva.

Součástí tohoto přístroje jsou také softwarové komponenty, které jsou v rámci licenčních podmínek upravujících otevřený software předávány dále. Obsažené komponenty s otevřeným zdrojovým kódem spolu příslušnými údaji o autorských právech, kopiemi aktuálně platných licenčních podmínek a případné další informace jsou dostupné v přístroji v sekci Nastavení | Právní informace | Open-source licence. Úpravy poprodejních záruk licenčních podmínek pro komponenty s otevřeným zdrojovým kódem vymezené na tomto místě platí jen ve vztahu k příslušným držitelům práv.

Přístroj obsahuje především softwarové komponenty, které jsou držiteli práv licencovány podle licence GNU General Public License, verze 2, případně GNU Lesser General Public License, verze 2.1. Miele Vám a třetím stranám nabízí po dobu nejméně 3 let od koupě, resp. dodání přístroje možnost poskytnutí strojově čitelné kopie zdrojového kódu komponent s otevřeným zdrojovým kódem obsažených v přístroji a licencovaných za podmínek licence GNU General Public License, verze 2, nebo licence GNU Lesser General Public License, verze 2.1, a to na datovém nosiči (CD ROM, DVD nebo flash disk). V případě zájmu o zdrojový kód nás prosím kontaktujte e-mailem ([info@miele.com](mailto:info@miele.com)) nebo na níže uvedené adrese a uveďte název produktu, sériové číslo a datum koupě:

Miele & Cie. KG  
Open Source  
GTZ/TIM  
Carl-Miele-Straße 29  
33332 Gütersloh

Upozorňujeme na omezené záruční plnění ve prospěch držitelů práv podle podmínek licence GNU General Public License, verze 2, a licence GNU Lesser General Public License, verze 2.1:

*This program is distributed in the hope that it will be useful, but WITHOUT ANY WARRANTY, without even the implied warranty of MERCHANTABILITY of FITNESS FOR A PARTICULAR PURPOSE. See the GNU General Public License and GNU Lesser General Public License for more details.*







The Miele logo consists of the word "Miele" in a bold, white, sans-serif font, set against a solid black rectangular background.

Miele spol. s r.o.  
Holandská 4, 639 00 Brno  
Tel.: 543 553 111-3  
Fax: 543 553 119  
Servis-tel.: 543 553 741-5  
E-mail: [info@miele.cz](mailto:info@miele.cz)  
Internet: [www.miele.cz](http://www.miele.cz)

**Servisní služba Miele  
příjem servisních zakázek  
800 MIELE1  
(800 643531)**

Miele & Cie. KG  
Carl-Miele-Straße 29  
33332 Gütersloh  
Německo

DGM 7640

cs-CZ

M.-Nr. 11 360 380 / 00