

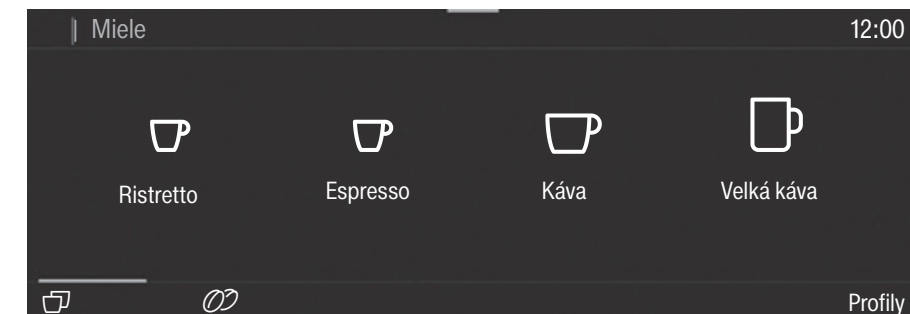

## Princip ovládání

### Dotykový displej



<b>výběr / vyvolání menu</b>	■ Stiskněte požadovanou položku nebo požadovanou hodnotu na dotykovém displeji.
<b>listování</b>	■ Táhněte prstem na obrazovce. K tomu položte prst na dotykový displej a pohybujte jím požadovaným směrem.
<b>opuštění úrovně menu</b>	■ Stiskněte ↵. Nebo v posloupnosti menu stiskněte název nadřazeného menu. Všechna zadání, která jste dosud provedli a nepotvrdili pomocí OK, se <b>neuloží</b> do paměti.
<b>Zadávání čísel</b>	Čísla zadáváte číslíkovými válečky nebo blokem čísel. <b>Číslíkové válečky:</b> ■ Táhněte na číslíkovém válečku nahoru nebo dolů, dokud se požadovaná hodnota nebude zobrazovat uprostřed oranžovou barvou. Potvrďte pomocí OK. <b>Blok čísel:</b> ■ Tiskněte hodnotu oranžové barvy uprostřed tak dlouho, dokud se neobjeví blok čísel. ■ Zvolte požadovanou hodnotu: jakmile zadáte platnou hodnotu, bude OK zeleně podsvícené. Šipkou ⇐ vymažete naposledy zadanou číslici. ■ Potvrďte pomocí OK.
<b>zadávání písmen</b>	Názvy zadávejte klávesnicí. Volte krátké, výstižné názvy. ■ Stiskněte požadovaná písmena nebo znaky. ■ Stiskněte uložit.
<b>zobrazení kontextového menu</b>	V některých menu si můžete nechat zobrazit kontextové menu, například pro nakonfigurování nápojů. ■ Tiskněte například název některého nápoje tak dlouho, dokud se neotevře kontextové menu. ■ Pro zavření kontextového menu stiskněte dotykový displej vně okna menu.
<b>zobrazení nápovědy</b>	■ U vybraných funkcí existuje kontextová nápověda. Na displeji se zobrazí nápověda. ■ Pro zobrazení pokynů s obrázky a textem stiskněte nápověda.

## Přehled nápojů

### Kávéové nápoje

- **Ristretto** je koncentrované, silné espresso. Stejně množství mleté kávy jako u espressa se připravuje s velmi malým množstvím vody.
- **Espresso** je silná, aromatická káva s tlustou vrstvou pěny barvy lískových oříšků nazývanou crema.
- **Káva** se od espressa liší větším množstvím vody a jiným pražením kávových zrn.
- **Velká káva** je káva se značně větším množstvím vody.
- **Long black** se připravuje z horké vody a dvou porcí espressa.
- **Caffè Americano** se skládá ze stejných dílů espressa a horké vody. Nejprve se připraví espresso, pak se šálek naplní horkou vodou.

### Kávéové nápoje s mlékem

- **Kapučino** je tvořeno asi dvěma třetinami mléčné pěny a jednou třetinou espressa.
- **Latte macchiato** tvoří po jedné třetině horké mléko, mléčná pěna a espresso.
- **Káva latte** se připravuje z espressa a horkého mléka.
- **Cappuccino Italiano** má stejně podíly mléčné pěny a espressa jako kapučino. Ovšem nejprve se připravuje espresso a potom mléčná pěna.
- **Espresso macchiato** je espresso s malou čepicí mléčné pěny.

- **Fiat white** je zvláštní varianta kapučina: značně větší množství espressa než mléčné pěny se postará o intenzivní kávové aroma.
- **Café au lait** je speciální francouzská káva připravená z kávy a mléčné pěny. Café au lait se obvykle podává v misce.

### Čajové nápoje

(horká voda s příslušnou optimální teplotou)

- bílý čaj
- japonský čaj
- zelený čaj
- bylinkový čaj
- ovocný čaj
- černý čaj
- **Chai Latte** je speciální čaj s mlékem.

### Ostatní nápoje

- horké mléko
- mléčná pěna
- horká voda
- teplá voda

### Funkce konvice

(lze zvolit 3 až 8 šálek)

- konvice na kávu
- konvice na čaj pro všechny druhy čaje

### Pohled zvenku

- 1 tlačítko zap./vyp.
- 2 optické rozhraní (jen pro servisní službu Miele)
- 3 senzorové tlačítko MobileStart
- 4 snímač přiblížení
- 5 senzorové tlačítko „zpět“
- 6 dotykový displej
- 7 senzorové tlačítko
- 8 madlo dvířek
- 9 výškově stavitelné centrální trysky s osvětlením
- 10 odkapávací plech
- 11 nádoba na mléko

### Pohled dovnitř

- 1 zásobníky na zrnkovou kávu (druh A a druh C)
- 2 ventil pro mléko
- 3 výškově stavitelné centrální trysky s osvětlením
- 4 nastavení jemnosti mletí
- 5 zásobník na zrnkovou kávu (druh B)
- 6 výstup ventilátoru
- 7 zásobník na vodu
- 8 odkapávací miska s krytem
- 9 spařovací jednotka
- 10 nádoba na kávovou sedlinu
- 11 servisní nádoba
- 12 držáky pro čistící a odvápnovací kartuše (včetně adaptéru)
- 13 záchytná miska

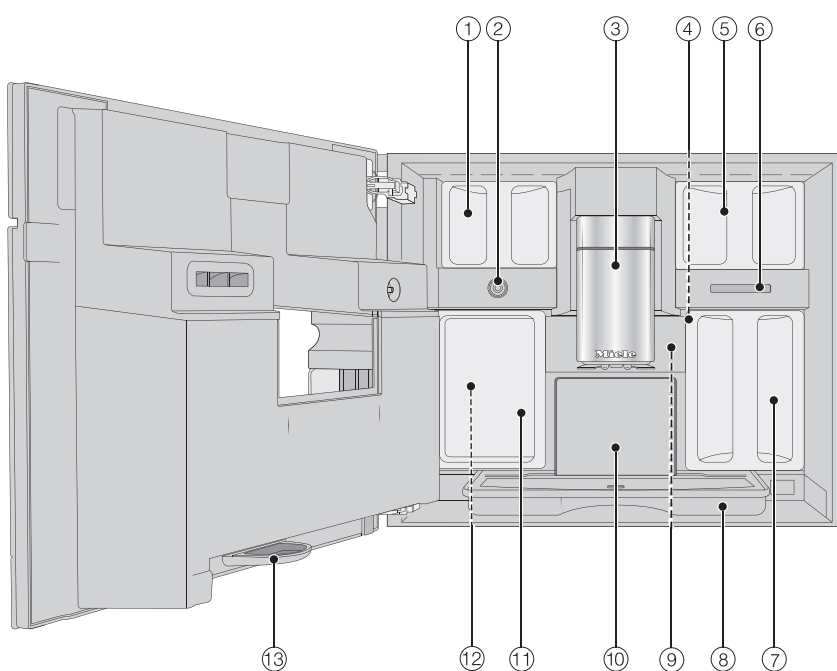
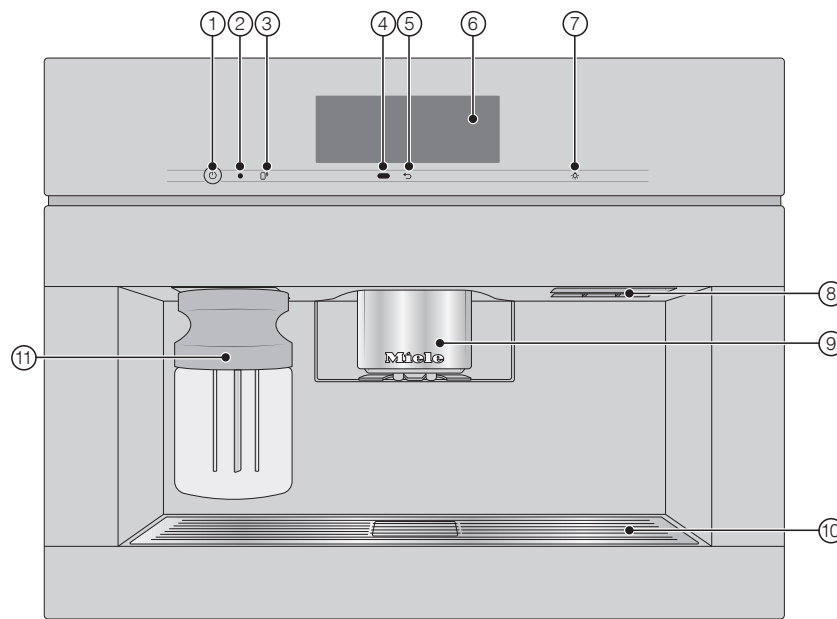

## Příprava

### Naplnění zásobníku na vodu

- Otevřete dvířka přístroje.

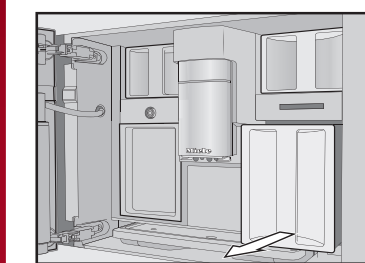

- Vytáhněte zásobník na vodu dopředu.
- Naplňte zásobník na vodu až po značku „max.“ čerstvou, studenou pitnou vodou.
- Zasuňte zásobník na vodu do kávovaru a zavřete dvířka přístroje.

### Plnění zásobníků na zrnkovou kávu

Přilněte zásobníky na zrnkovou kávu výhradně praženými kávovými zrny.

- Otevřete dvířka přístroje.

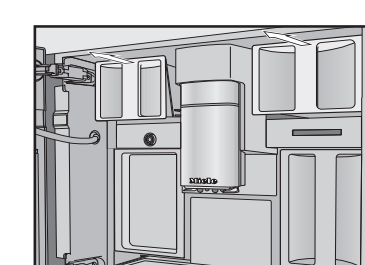

- Vytáhněte zásobníky na zrnkovou kávu a sundejte víka.
- Naplňte zásobníky na zrnkovou kávu kávovými zrny a uzavřete je víky.
- Zasuňte zásobníky na zrnkovou kávu úplně do kávovaru.
- Zavřete dvířka přístroje.

## Příprava nápojů

### Příprava nápoje

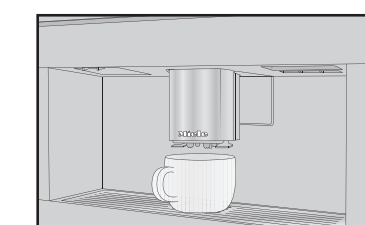

- Postavte šálek pod centrální trysky.
  - Zvolte nápoj.
- ### Stornování přípravy
- Stiskněte stop nebo stornovat.

### DoubleShot

Pro získání zvláště silného, aromatického kávového nápoje můžete zvolit funkci „DoubleShot“ . Při ní se po polovině postupu spařování znovu namele a spaří zrnková káva.

- Při přípravě kávového nápoje stiskněte .

### Příprava dvou porcí

Pro současnou přípravu dvou šáleků:

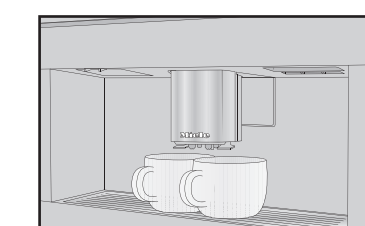

- Postavte po jednom šálku pod každou z centrálních tryssek.
- Stiskněte .
- Zvolte nápoj.

### Použití nádoby na mléko

Mléko se v nádobě na mléko nechladí. Pokud delší dobu nebudete připravovat mléko, dejte proto nádobu na mléko do chladničky. Dobře napěnit se dá jen studené mléko (< 10 °C).

- Naplňte nádobu na mléko až max. 2 cm pod okraj mlékem.

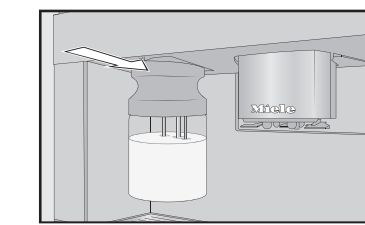

- Zasuňte nádobu na mléko dopředu do kávovaru, dokud nezaklapne.

Nyní můžete připravovat nápoje s mlékem.

### Příprava čaje

Horká voda se připravuje v optimální teplotě pro různé druhy čaje.

- Dejte připravené sítko na čaj nebo sáček s čajem do čajového šálku.
- Postavte šálek na čaj pod centrální trysky.
- Na displeji zvolte druh čaje.
- Do šálku nateče horká voda.
- Po požadované době vyluhování vyjměte čajové sítko nebo čaj v sáčku.

**Tip:** Při přípravě vody na čaj můžete spustit kuchyňský budík pomocí funkce TeaTimer (viz návod k obsluze).

### Funkce konvice

Pomocí funkce konvice můžete připravit postupně automaticky několik šálek kávy nebo čaje (maximálně 1 l). Lze tak připravit až 8 šáleků.

### Příprava konvice

- Zobrazení se menu nápojů.
- Postavte nádobu dostatečné velikosti pod centrální trysky.
- Zvolte požadovanou funkci konvice.
- Zvolte požadovaný počet šálek (3 až 8).
- Řiďte se pokyny na displeji.

### Expert mód

V expert módu můžete jednorázově přiřadit druh zrnkové kávy a během přípravy nápoje změnit množství nápoje. K tomu musí být expert mód aktivovaný (ve stahovacím menu: slova expert mód jsou oranžově vyznačená).

Nastavení se **neuloží** a platí jen pro aktuální přípravu.

### Dočasné přiřazení zásobníku na zrnkovou kávu

- Stiskněte horní okraj obrazovky a otevřete stahovací menu.
- Nyní zvolte zásobník na zrnkovou kávu, ve kterém jsou kávová zrna, jež se mají použít pro aktuální nápoj.
- Posuňte okno menu opět nahoru, aby se je zavřeli.
- Nyní spusťte přípravu nápoje.

### Úprava množství nápoje

Množství nápoje se dá měnit jen během jednotlivých fází přípravy.



- Stiskněte proužek a posuňte regulátor (malý trojúhelník), jak si přejete.

## Čištění a ošetřování

Dbejte podrobných informací pro čištění a ošetřování v návodu k obsluze. Kávovar pečlivě a pravidelně čistěte.

Doporučený interval čištění	Co musím vyčistit / ošetřit?
<b>deně</b> (na konci dne)	– nádobu na mléko a víko – ventil pro mléko – zásobník na vodu – odkapávací plech – odkapávací misku a nádobu na kávovou sedlinu
<b>1 x týdně</b> (při silném znečištění častěji)	– centrální trysky – snímač okraje šálku – vnitřní prostor – spařovací jednotku – záchytnou misku – čelní stěnu přístroje
<b>1 x za měsíc</b>	– zásobník na zrnkovou kávu
<b>v případě potřeby / po výzvě na displeji</b>	– rozvodby mléka – odmastit spařovací jednotku – odvápnit přístroj

### Čištění ruční nebo v myčce nádobí

#### výhradně ručně:

- nerezový kryt centrálních tryssek
- spařovací jednotka
- zásobníky na zrnkovou kávu a víko

#### vhodné pro mytí v myčce:

- odkapávací miska, víko a nádoba na kávovou sedlinu
- odkapávací plech
- centrální trysky (bez nerezového krytu)
- nádoba na mléko a víko
- snímač okraje šálku
- záchytná miska
- servisní nádoba
- zásobník na vodu