

Návod k obsluze a montáži Pečicí trouba



Před umístěním, instalací a uvedením přístroje do provozu si **bezpodmínečně** přečtěte tento návod k obsluze a montáži.
Ochráníte tak sebe a zabráníte škodám.

Obsah

Bezpečnostní pokyny a varovná upozornění	6
Váš příspěvek k ochraně životního prostředí	14
Popis přístroje	15
Ovládací prvky	16
Tlačítko zap./vyp.	17
Displej	17
Senzorová tlačítka	17
Symbols	19
Princip ovládání	20
Volba položky menu	20
Změna nastavení ve výběrovém seznamu	20
Změna nastavení pruhem segmentů	20
Volba provozního způsobu nebo funkce	21
Zadávání čísel	21
Aktivace funkce MobileStart	21
Vybavení	22
Typový štítek	22
Součásti dodávky	22
Dodávané příslušenství a příslušenství k dokoupení	22
Funkce	31
Bezpečnostní zařízení	31
Zušlechtěné povrchy PerfectClean	31
První uvedení do provozu	32
Miele@home	32
Základní nastavení	33
První rozehrání pečicí trouby a propláchnutí systému tvorby páry	34
Nastavení	36
Přehled nastavení	36
Vyvolání menu „Nastavení“	38
Jazyk 	38
Denní čas	38
Osvětlení	39
Displej	39
Hlasitost	40
Jednotky	40
Booster	40
Navrhované teploty	41
Doběh ventilátoru chlaz.	41

Bezpečnost	41
Miele@home	42
Vzdálené ovládání	43
Aktivace funkce MobileStart	43
Remote Update	43
Verze softwaru	44
Prodejce	44
Nastavení z výroby	44
Kuchyňský budík	45
Hlavní menu a submenu	46
Tipy pro úsporu energie	47
Obsluha	49
Změna hodnot a nastavení pro přípravu pokrmu	49
Změna teploty	49
Nastavení dob přípravy	50
Změna nastavených dob přípravy	51
Zrušení nastavených dob přípravy	51
Stornování přípravy pokrmu	51
Předehřátí ohřevného prostoru	52
Booster	52
Klimatické pečení	53
Spuštění přípravy pokrmu pomocí Klimatické pečení	54
Odpařit zbytek vody	56
Automatické programy	58
Kategorie	58
Používání automatických programů	58
Upozornění k použití	58
Další použití	59
Rozmrazování	59
Příprava při nízké teplotě	60
Nahřívání nádobí	61
Zavařování	62
Zmrazené produkty/hotové pokrmy	64
Pečení z těsta	65
Tipy k pečení z těsta	65
Informace k tabulkám přípravy	65
Informace k provozním způsobům	66

Obsah

Pečení masa	67
Tipy pro pečení.....	67
Informace k tabulkám přípravy.....	67
Informace k provozním způsobům.....	68
Grilování	70
Tipy ke grilování	70
Informace k tabulkám přípravy.....	71
Informace k provozním způsobům.....	71
Čištění a ošetřování	72
Nevhodné čisticí prostředky.....	72
Odstraňování normálního znečištění	73
Odstranění silných znečištění (kromě výsuvných pojezdů FlexiClip)	74
Silná znečištění na výsuvných pojezdech FlexiClip	75
Čištění katalyticky emailované zadní stěny	76
Odstranění znečištění způsobeného kořením, cukrem apod.	76
Odstranění olejových a tukových znečištění	76
Odvápnění	77
Demontáž dvířek	81
Rozmontování dvířek.....	82
Montáž dvířek.....	85
Demontáž postranních mřížek s výsuvnými pojezdy FlexiClip.....	86
Demontáž zadní stěny	87
Sklopení topného tělesa pro horní pečení a grilování	88
Co udělat, když	89
Servisní služba	93
Kontakt při závadách	93
Záruka	93
Instalace	94
Rozměry pro vestavbu	94
Vestavba do horní nebo spodní skříně.....	94
Boční pohled	95
Přípojky a větrání.....	96
Vestavba pečící trouby	97
Elektrické připojení	98

Tabulky přípravy	99
Třené těsto	99
Hnětené těsto	100
Kynuté těsto	101
Tvarohovoolejové těsto.....	102
Piškotové těsto	102
Odpalované těsto, listové těsto, bílkové pečivo	103
Pikantní jídla	104
Hovězí maso.....	105
Telecí maso.....	106
Vepřové maso.....	107
Jehněčí, zvěřina.....	108
Drůbež, ryba.....	109
Informace pro zkušební ústavy	110
Zkušební jídla podle EN 60350-1	110
Třída energetické účinnosti.....	111
Informační list pro pečicí trouby pro domácnost	111
Prohlášení o shodě	112

Bezpečnostní pokyny a varovná upozornění

Tato pečicí trouba splňuje předepsané bezpečnostní předpisy. Neodborné používání však může vést k poranění osob a věcným škodám.

Než pečicí troubu uvedete do provozu, přečtěte si pozorně návod k obsluze a montáži. Obsahuje důležité pokyny pro montáž, bezpečnost, používání a údržbu. Tím ochráníte sebe a zabráníte poškození pečicí trouby.

Podle normy IEC/EN 60335-1 upozorňuje Miele výslovně na to, že je bezpodmínečně nutné přečíst si a dodržovat kapitolu věnovanou instalaci pečicí trouby a bezpečnostní pokyny a varovná upozornění.

Miele neodpovídá za škody, které vzniknou v důsledku nedbání těchto pokynů.

Návod k obsluze a montáži uschovejte a předejte ho případnému novému majiteli.

Používání ke stanovenému účelu

▶ Tato pečicí trouba je určena výhradně k používání v domácnosti a v prostorách podobných domácnostem.

▶ Tato pečicí trouba není určena k používání venku.

▶ Používejte pečicí troubu výhradně v rámci domácnosti k pečení z těsta, pečení masa, grilování, vaření, rozmrazování, zavařování a sušení potravin.

Všechny ostatní způsoby použití jsou nepřipustné.

▶ Osoby, které vzhledem ke svým fyzickým, smyslovým a psychickým schopnostem nebo kvůli nezkušenosti nebo neznalosti nejsou schopné pečicí troubu bezpečně obsluhovat, musí být při obsluze pod dozorem.

Tyto osoby smí pečicí troubu obsluhovat bez dozoru jen tehdy, když jim byla vysvětlena tak, že ji mohou obsluhovat bezpečně. Musí být schopné rozpoznat a chápat možná nebezpečí v případě chybné obsluhy.

Bezpečnostní pokyny a varovná upozornění

▶ Kvůli zvláštním požadavkům (například ohledně teploty, vlhkosti, chemické odolnosti, odolnosti proti otěru a vibracím) jsou v ohřevném prostoru vestavěny speciální žárovky. Tyto speciální žárovky smí být používány jen ke stanovenému účelu. Nejsou vhodné pro osvětlení místnosti.

Děti v domácnosti

- ▶ Děti mladší osmi let se nesmí samy bez dozoru pohybovat v blízkosti pečicí trouby.
- ▶ Děti starší než osm let smí pečicí troubu obsluhovat bez dozoru jen tehdy, když jim byla vysvětlena tak, že ji mohou obsluhovat bezpečně. Děti musí být schopné rozpoznat a chápat možná nebezpečí v případě chybné obsluhy.
- ▶ Děti nesmí pečicí troubu čistit nebo provádět její údržbu bez dozoru.
- ▶ Dohlížejte na děti, které se zdržují v blízkosti pečicí trouby. Nikdy nenechte děti hrát si s pečicí troubou.
- ▶ Nebezpečí udušení obalovým materiálem. Děti by si mohly hrát s obalovým materiálem, např. fólií, mohly by se do ní balit nebo si ji dávat přes hlavu a udusit se.
Obalový materiál uchovávejte mimo dosah dětí.
- ▶ Nebezpečí poranění horkými povrchy. Pokožka dětí reaguje citlivěji na vysoké teploty než pokožka dospělých. Sklo dvířek, ovládací panel a výstupní otvory vzduchu ohřevného prostoru pečicí trouby se zahřívají.
Zabraňte dětem, aby se pečicí trouby za provozu dotýkaly.
- ▶ Nebezpečí úrazu v důsledku otevřených dvířek. Maximální zatížitelnost dvířek je 15 kg. Děti se mohou poranit o otevřená dvířka.
Zabraňte dětem, aby si stoupaly nebo sedaly na otevřená dvířka nebo se na ně zavěšovaly.

Bezpečnostní pokyny a varovná upozornění

Technická bezpečnost



- ▶ Neodborně provedenými instalačními a údržbářskými pracemi nebo opravami může být uživatel vystaven značným nebezpečím. Instalační a údržbářské práce nebo opravy smí provádět pouze kvalifikovaní pracovníci pověřeni společnostmi Miele.
- ▶ Poškozená pečicí trouba může ohrozit Vaši bezpečnost. Zkontrolujte pečicí troubu ohledně zjevných poškození. Poškozenou pečicí troubu nikdy neuvádějte do provozu.
- ▶ Spolehlivý a bezpečný provoz pečicí trouby je zajištěn jen tehdy, když je připojena k veřejné elektrické síti.
- ▶ Elektrická bezpečnost pečicí trouby je zajištěna jen tehdy, když je připojena k elektrickému systému s ochranným vodičem nainstalovanému podle předpisů. Tento základní bezpečnostní požadavek musí být splněn. V případě pochybností nechte elektrickou instalaci zkontrolovat kvalifikovaným elektrikářem.
- ▶ Připojovací údaje (frekvence a napětí) uvedené na typovém štítku pečicí trouby musí bezpodmínečně souhlasit s odpovídajícími parametry elektrické sítě, aby se pečicí trouba nepoškodila. Před připojením připojovací údaje porovnejte. V případě pochybností se zeptejte kvalifikovaného elektrikáře.
- ▶ Rozbočovací vícenásobné zásuvky a prodlužovací kabely neposkytují nutnou bezpečnost. Pomocí nich pečicí troubu k elektrické síti nepřipojujte.
- ▶ Používejte pečicí troubu jen vestavěnou, aby byl zajištěn její bezpečný provoz.
- ▶ Tato pečicí trouba nesmí být provozována na nestabilních místech (např. na lodi).
- ▶ Nebezpečí úrazu elektrickým proudem. Dotyk přípojů pod napětím a změna elektrické a mechanické konstrukce Vás ohrožují a mohou vést k poruchám funkce pečicí trouby. Nikdy neotvírejte plášť pečicí trouby.
- ▶ Opravy pečicí trouby smí provádět pouze servisní služba Miele, jinak zaniká nárok na záruku.

Bezpečnostní pokyny a varovná upozornění



- ▶ Pouze u originálních náhradních dílů Miele garantuje, že budou splňovat bezpečnostní požadavky. Vadné díly smíte nahradit jen originálními náhradními díly.
- ▶ U pečicí trouby, jež byla vyexpedována bez připojovacího vedení, musí odborník pověřený společností Miele nainstalovat speciální připojovací vedení (viz kapitola „Instalace“, odstavec „Elektrické připojení“).
- ▶ Když je připojovací vedení poškozené, musí je odborník pověřený společností Miele nahradit speciálním připojovacím vedením (viz kapitola „Instalace“, odstavec „Elektrické připojení“).
- ▶ Při instalačních a údržbářských pracích stejně jako při opravách musí být pečicí trouba úplně odpojená od elektrické sítě, např. když je vadné osvětlení ohřevného prostoru (viz kapitola „Co udělat, když ...“). Zajistěte to takto:
 - vypněte jistič elektrické instalace nebo
 - úplně vyšroubujete šroubovací pojistku elektrické instalace nebo
 - vytáhněte síťovou zástrčku (pokud je k dispozici) ze zásuvky. Netahejte při tom za přívodní síťový kabel, nýbrž za síťovou zástrčku.
- ▶ Pečicí trouba vyžaduje pro bezvadný provoz dostatečný přívod ochlazovacího vzduchu. Dbejte na to, aby přívod ochlazovacího vzduchu nebyl omezen (např. montáží tepelných ochranných lišt v montážní skříni). Kromě toho nesmí být potřebný ochlazovací vzduch nadměrně zahříván jinými tepelnými zdroji (např. kamny na tuhá paliva).
- ▶ Pokud je pečicí trouba vestavěná za nábytkovými dvířky, během používání pečicí trouby je nikdy nezavírejte. Za zavřeným čelem nábytku se hromadí teplo a vlhkost. Tím se může poškodit pečicí trouba, montážní skříň a podlaha. Čelo nábytku zavřete až po úplném vychladnutí pečicí trouby.

Bezpečnostní pokyny a varovná upozornění

Provozní zásady

- ▶ Nebezpečí poranění horkými povrchy. Pečicí trouba se v provozu zahřeje na vysokou teplotu. Můžete se popálit o topná tělesa, ohřevný prostor, příslušenství a připravovaný pokrm. Při zasouvání a vyjímání horkého připraveného pokrmu a při práci v horkém ohřevném prostoru používejte chňapky na hrnce.
- ▶ Předměty v blízkosti zapnuté pečicí trouby mohou začít hořet v důsledku vysokých teplot. Pečicí troubu nikdy nepoužívejte k vytápění místností.
- ▶ Přehřáté oleje a tuky se mohou vznítit. Při práci s oleji a tuky nenechte pečicí troubu nikdy bez dozoru. Hořící oleje a tuky nikdy nehaste vodou. Vypněte pečicí troubu a uhasťte plameny tím, že necháte zavřená dvířka.
- ▶ Při grilování potravin vedou příliš dlouhé doby přípravy k vysušení a případně k samovznícení připravovaného pokrmu. Dodržujte doporučené doby přípravy.
- ▶ Některé potraviny rychle vysychají a vysokými teplotami grilování se mohou samy vznítit. Nikdy nepoužívejte grilovací provozní způsoby k rozpékání housek nebo chleba a k sušení květin nebo bylin. Používejte provozní způsob Horký vzduch plus  nebo Horní/spodní pečení .
- ▶ Pokud k přípravě pokrmů používáte alkoholické nápoje, uvědomte si, že se alkohol při vysokých teplotách odpařuje. Tato pára se může vznítit na horkých topných tělesech.
- ▶ Při využívání zbytkového tepla na udržování potravin v teplém stavu může v pečicí troubě vznikat koroze následkem vysoké vlhkosti vzduchu a kondenzační vody. Také ovládací panel, pracovní deska nebo montážní skříň se mohou poškodit. Nechte pečicí troubu zapnutou a nastavte nejnižší teplotu ve zvoleném provozním způsobu. Ventilátor chlazení pak automaticky zůstane zapnutý.

Bezpečnostní pokyny a varovná upozornění

- ▶ Potraviny, které udržujete teplé nebo máte uložené v ohřevném prostoru, mohou vysychat a unikající vlhkost může vést ke korozi v pečicí troubě. Potraviny proto přikrývejte.
- ▶ Email dna ohřevného prostoru může prasknout nebo se odloupnout nahromaděným teplem.
Dno ohřevného prostoru nikdy nevykládejte např. alobalem nebo ochrannou fólii pro pečicí trouby.
Chcete-li při přípravě nebo k nahřívání nádobí použít dno ohřevného prostoru jako odstavnou plochu, použijte na to výhradně provozní způsob Horký vzduch plus  nebo ECO - horký vzduch  bez funkce Booster.
- ▶ Dno ohřevného prostoru se může poškodit posouváním předmětů sem a tam. Když postavíte hrnce, pánve nebo nádobí na dno ohřevného prostoru, neposouvejte na něm tyto předměty sem a tam.
- ▶ Nebezpečí úrazu vodní párou. Když nalijete studenou tekutinu na horký povrch, vznikne pára, která může způsobit velké popáleniny. Kromě toho se náhlou změnou teploty mohou poškodit horké povrchy. Nikdy nelijte studené tekutiny přímo na horké povrchy.
- ▶ Nebezpečí úrazu vodní párou. Při přípravách pokrmů podporovaných vlhkostí a během odpařování zbytkové vody vzniká vodní pára, která může způsobit velké popáleniny. V průběhu dávkování páry nebo odpařování zbytkové vody nikdy neotvírejte dvířka.
- ▶ Je důležité, aby se teplota v potravíně rovnoměrně rozložila a byla také dostatečně vysoká. Potraviny obračejte nebo míchejte, aby se zahřívaly rovnoměrně.
- ▶ Plastové nádobí nevhodné pro pečicí trouby se při vysokých teplotách taví a může poškodit pečicí troubu nebo začít hořet. Používejte jen plastové nádobí vhodné pro pečicí trouby. Dbejte údajů výrobce nádobí.
- ▶ V uzavřených plechovkách vzniká při zavařování a ohřívání přetlak, v jehož důsledku se mohou roztrhnout. Plechovky nezavařujte a ani je neohřívejte.

Bezpečnostní pokyny a varovná upozornění

- ▶ Nebezpečí úrazu v důsledku otevřených dvířek. Můžete narazit do otevřených dvířek nebo o ně zakopnout. Nenechávejte dvířka zbytečně otevřená.
- ▶ Zatížitelnost dvířek je 15 kg. Nestavte se ani nesedejte na otevřená dvířka a neodkládejte na ně těžké předměty. Dávejte také pozor, abyste nic nepřiskřípli mezi dvířky a ohřevným prostorem. Pečicí trouba se může poškodit.

Pro plochy z nerez oceli platí:

- ▶ Lepidla poškozují povlakovaný nerezový povrch a ten ztratí ochranný účinek proti znečištění. Na nerezový povrch nelepte papírky s poznámkami, lepicí pásku nebo jiná lepidla.
- ▶ Magnety mohou způsobit škrábance. Nerezovou plochu nepoužívejte jako magnetickou nástěnku.

Čištění a ošetřování

- ▶ Nebezpečí úrazu elektrickým proudem. Pára z parního čisticího zařízení se může dostat k součástem pod napětím a vyvolat zkrat. Na čištění nikdy nepoužívejte parní čisticí zařízení.
- ▶ Škrábance mohou zničit skla dvířek. Na čištění skel dvířek nepoužívejte drhnoucí prostředky, tvrdé houbičky nebo kartáče a ostré kovové škrabky.
- ▶ Postranní mřížky lze vymontovat (viz kapitola „Čištění a ošetřování“, odstavec „Demontáž postranních mřížek s výsuvnými pojezdy FlexiClip“). Postranní mřížky opět správně namontujte.
- ▶ Katalyticky emailovanou zadní stěnu lze vymontovat pro účely čištění (viz kapitola „Čištění a ošetřování“, odstavec „Demontáž zadní stěny“). Zadní stěnu opět správně namontujte a pečicí troubu nikdy nepoužívejte bez namontované zadní stěny.
- ▶ Ve vlhkých a teplých oblastech hrozí zvýšená pravděpodobnost napadení hmyzem (např. šváby). Pečicí troubu a její okolí udržujte stále čisté.
Na poškození hmyzem se nevztahuje záruka.

Příslušenství

- ▶ Používejte výhradně originální příslušenství Miele. Pokud budou namontovány nebo vestavěny jiné díly, zaniká veškerá záruka nebo ručení poskytované společností Miele.
- ▶ Gourmet pekáče Miele HUB 5000/HUB 5001 (pokud jsou k dispozici) se nesmí zasouvat do úrovně 1. Poškodí se dno ohřevného prostoru. Vinou malé vzdálenosti se hromadí teplo a může prasknout nebo se odloupnout email. Pekáč Miele také nikdy nenasouvejte na horní příčku úrovně 1, protože tam není zajištěný ochranou proti vytažení. Obecně používejte úroveň 2.

Váš příspěvek k ochraně životního prostředí

Likvidace přepravního obalu

Obal chrání přístroj před poškozením během přepravy. Obalové materiály byly zvoleny s přihlédnutím k aspektům ochrany životního prostředí a k možností jejich likvidace, a jsou tedy recyklovatelné.

Vrácení obalů do materiálového cyklu šetří suroviny a snižuje množství odpadů. Váš specializovaný prodejce odebere obal zpět.

Likvidace starého přístroje

Elektrické a elektronické přístroje často obsahují hodnotné materiály. Obsahují také určité látky, směsi a konstrukční součásti, které byly nutné pro jejich funkci a bezpečnost. V domovním odpadu a při neodborném nakládání mohou škodit lidskému zdraví a životnímu prostředí. Svůj starý přístroj proto v žádném případě nedávejte do domovního odpadu.



Místo toho využijte oficiální sběrná a vratná místa pro odevzdávání a využití elektrických a elektronických přístrojů zřízená obcemi, prodejci nebo společnostmi Miele. Podle zákona jste sami zodpovědní za vymazání případných osobních údajů na likvidovaném starém přístroji. Postarejte se prosím o to, aby byl starý přístroj až do odvozu uložen tak, aby se k němu nedostaly děti.

Pečicí trouba

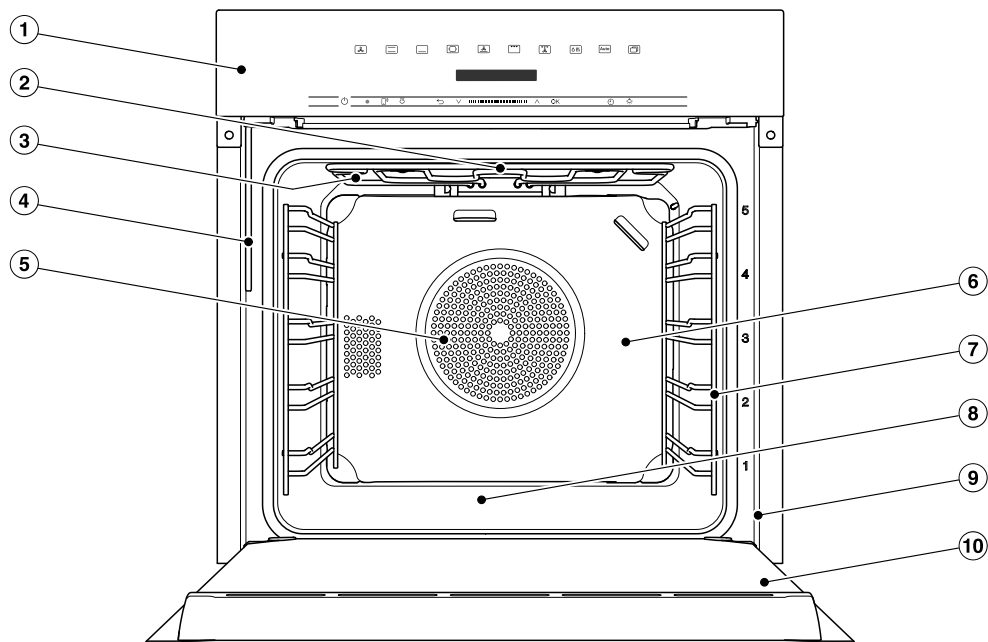

- ① ovládací prvky
- ② topné těleso pro horní pečení a grilování
- ③ otvory pro přívod páry
- ④ plnicí trubice pro systém tvorby páry
- ⑤ nasávací otvor ventilátoru a za ním kruhové topné těleso
- ⑥ katalyticky emailovaná zadní stěna
- ⑦ postranní mřížky s 5 úrovněmi
- ⑧ dno ohřevného prostoru, pod kterým je topné těleso pro spodní pečení
- ⑨ čelní rám s typovým štítkem
- ⑩ dvířka

Ovládací prvky

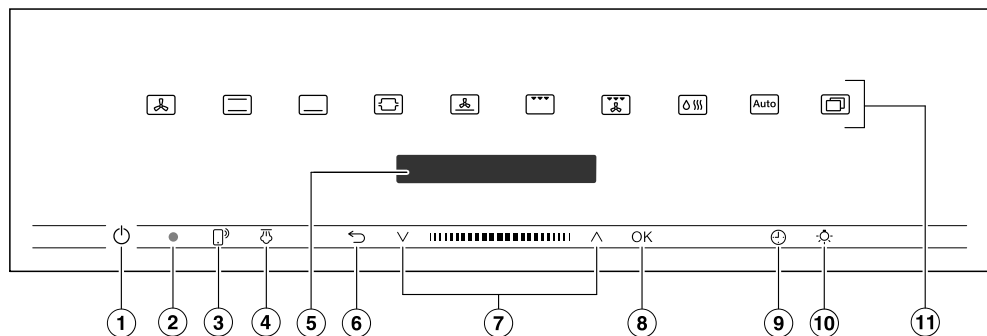

- ① tlačítko zap./vyp. v prohlubni
Pro zapnutí a vypnutí pečicí trouby
- ② optické rozhraní
(jen pro servisní službu Miele)
- ③ sensorové tlačítko [®]
Pro ovládání pečicí trouby Vaším
mobilním koncovým zařízením
- ④ sensorové tlačítko
Ke spuštění dávek páry
- ⑤ displej
Pro zobrazení denního času a infor-
mací pro obsluhu
- ⑥ sensorové tlačítko
Pro postupný návrat a pro
stornování přípravy pokrmu
- ⑦ navigační oblast s tlačítky se
šipkou \wedge a \vee
Pro listování ve výběrových sezna-
mech a pro změnu hodnot
- ⑧ sensorové tlačítko OK
Pro vyvolání funkcí a pro uložení na-
stavení
- ⑨ sensorové tlačítko
Pro nastavení kuchyňského budíku,
doby přípravy pokrmu nebo času za-
hájení nebo skončení přípravy pokr-
mu
- ⑩ sensorové tlačítko
Pro zapnutí a vypnutí osvětlení
ohřevného prostoru
- ⑪ sensorová tlačítka
Pro volbu provozních způsobů, auto-
matických programů a nastavení

Tlačítko zap./vyp.

Tlačítko zap./vyp. ① je umístěné v prohlubni a reaguje na dotyk prstu.

Tímto tlačítkem zapínáte a vypínáte pečicí troubu.

Displej

Na displeji se zobrazuje denní čas nebo různé informace k provozním způsobům, teplotám, dobám přípravy, automatickým programům a nastavením.

Po zapnutí pečicí trouby tlačítkem zap./vyp. ① se objeví hlavní menu s výzvou Zvolte provozní způsob.

Senzorová tlačítka

Senzorová tlačítka reagují na dotyk prstu. Každý dotyk je potvrzen tónem tlačítka. Tento tón tlačítek můžete vypnout tak, že zvolíte nastavení Hlasitost | Tón tlačítek | Vyp..







Pokud chcete, aby senzorová tlačítka reagovala i při vypnuté pečicí troubě, zvolte nastavení Displej | QuickTouch | Zap..



Senzorová tlačítka nad displejem

Informace k provozním způsobům a dalším funkcím najdete v kapitolách „Hlavní menu a submenu“, „Nastavení“, „Automatické programy“ a „Další použití“.

Ovládací prvky



Senzorová tlačítka pod displejem

senzorové tlačítko	funkce
	<p>Jestliže pečicí troubu chcete ovládat svým mobilním koncovým zařízením, musíte mít k dispozici systém Miele@home, zapnout nastavení Vzdálené ovládání a stisknout toto senzorové tlačítko. Potom toto senzorové tlačítko svítí a je k dispozici funkce MobileStart.</p> <p>Dokud svítí toto senzorové tlačítko, můžete pečicí troubu ovládat svým mobilním koncovým zařízením (viz kapitola „Nastavení“, odstavec „Miele@home“).</p>
	<p>Když v provozním způsobu Klimatické pečení  zvolíte manuální dávkování páry, budete dávky páry spouštět tímto senzorovým tlačítkem.</p> <p>Jakmile je možné spustit dávku páry, toto senzorové tlačítko oranžově svítí.</p> <p>Souběžně s probíhající dávkou páry se na displeji zobrazuje .</p>
	<p>Podle toho, ve kterém menu se nacházíte, se tímto senzorovým tlačítkem vrátíte do nadřazeného menu nebo do hlavního menu.</p> <p>Když současně probíhá příprava pokrmu, můžete ji tímto senzorovým tlačítkem stornovat.</p>
	<p>V navigační oblasti listujete tlačítky se šipkou nebo pomocí oblasti mezi nimi ve výběrových seznamech nahoru nebo dolů. Položka menu, kterou chcete vybrat, se objeví na displeji.</p> <p>Hodnoty a nastavení můžete změnit tlačítky se šipkou nebo pomocí oblasti mezi nimi.</p>

senzorové tlačítko	funkce
OK	<p>Jakmile se objeví hodnota, pokyn nebo nastavení, které můžete potvrdit, oranžově svítí sensorové tlačítko OK.</p> <p>Volbou tohoto sensorového tlačítka vyvoláváte funkce jako například kuchyňský budík, ukládáte změny hodnot nebo nastavení nebo potvrzujete pokyny.</p>
	<p>Tímto sensorovým tlačítkem můžete kdykoli nastavit kuchyňský budík (například pro vaření vajec), pokud neprobíhá příprava pokrmu.</p> <p>Když současně probíhá příprava pokrmu, můžete nastavit kuchyňský budík, dobu přípravy pokrmu a čas zahájení nebo skončení přípravy pokrmu.</p>
	<p>Volbou tohoto sensorového tlačítka můžete zapínat a vypínat osvětlení ohřevného prostoru.</p> <p>Podle zvoleného nastavení osvětlení ohřevného prostoru po 15 sekundách zhasne nebo zůstane trvale zapnuté nebo vypnuté.</p>

Symboły

Na displeji se mohou zobrazovat tyto symboly:

symbol	význam
i	Tento symbol označuje doplňující informace a pokyny pro obsluhu. Toto informační okno potvrdíte sensorovým tlačítkem OK.
	Kuchyňský budík
✓	Zatržítka vyznačuje aktivní nastavení.
	Některá nastavení, např. jas displeje nebo hlasitost tónů, se nastavují pruhem segmentů.
	Zablokování zprovoznění brání neúmyslnému zapnutí pečicí trouby (viz kapitola „Nastavení“, odstavec „Bezpečnost“).

Princip ovládání

Pečicí troubu ovládáte navigační oblastí s tlačítky se šipkou \wedge a \vee a oblastí mezi nimi **||||**.

Jakmile se objeví hodnota, pokyn nebo nastavení, které můžete potvrdit, oranžově svítí senzorové tlačítko *OK*.

Volba položky menu

■ Tiskněte tlačítko se šipkou \wedge nebo \vee nebo táhněte prstem v oblasti **||||** doprava nebo doleva, dokud se neobjeví požadovaná položka menu.

Tip: Když podržíte stisknuté tlačítko se šipkou, výběrový seznam se automaticky posouvá dál, dokud tlačítko neuvolníte.

■ Potvrďte výběr pomocí *OK*.

Změna nastavení ve výběrovém seznamu

Aktuální nastavení je vyznačeno zatržítkem \surd .

■ Tiskněte tlačítko se šipkou \wedge nebo \vee nebo táhněte prstem v oblasti **||||** doprava nebo doleva, dokud se neobjeví požadovaná hodnota nebo požadované nastavení.

■ Potvrďte pomocí *OK*.

Nastavení se uloží. Vráťte se do nadřazeného menu.

Změna nastavení pruhem segmentů

Některá nastavení jsou znázorněna pruhem segmentů **■■■■■■■■**. Když jsou vyplněné všechny segmenty, je zvolená maximální hodnota.

Když není vyplněný žádný segment nebo jen jeden, je zvolená minimální hodnota nebo je nastavení vypnuté (např. u hlasitosti).

■ Tiskněte tlačítko se šipkou \wedge nebo \vee nebo táhněte prstem v oblasti **||||** doprava nebo doleva, dokud se neobjeví požadované nastavení.

■ Potvrďte výběr pomocí *OK*.

Nastavení se uloží. Vráťte se do nadřazeného menu.

Volba provozního způsobu nebo funkce

Senzorová tlačítka provozních způsobů a funkcí (např. Další ) se nachází nad displejem (viz kapitola „Obsluha“ a „Nastavení“).

- Stiskněte senzorové tlačítko požadovaného provozního způsobu nebo funkce.

Senzorové tlačítko na ovládacím panelu svítí oranžově.

- V provozních způsobech a funkcích: nastavte hodnoty jako například teplotu.
- Pod Další : listujte ve výběrových seznamech, dokud se neobjeví požadovaná položka menu.
- Potvrďte pomocí OK.

Změna provozního způsobu

Během přípravy pokrmu můžete přejít na jiný provozní způsob.

Senzorové tlačítko dosud zvoleného provozního způsobu svítí oranžově.

- Stiskněte senzorové tlačítko nového provozního způsobu nebo funkce.
- Zvolte Změnit provozní způsob? a potvrďte pomocí OK, pokud je to potřeba.

Objeví se změněný provozní způsob a příslušné navrhované hodnoty.

Senzorové tlačítko změněného provozního způsobu svítí oranžově.

Listujte pod Další  ve výběrových seznamech, dokud se neobjeví požadovaná položka menu.

Zadávání čísel

Čísla, která je možno změnit, jsou podsvícená.

- Tiskněte tlačítko se šipkou \wedge nebo \vee nebo táhněte prstem v oblasti  doprava nebo doleva, dokud nebude podsvícené požadované číslo.

Tip: Když tlačítko se šipkou podržíte stisknuté, hodnoty se automaticky posouvají dál, dokud tlačítko neuvolníte.

- Potvrďte pomocí OK.

Změněné číslo se uloží. Vráťte se do nadřazeného menu.

Aktivace funkce MobileStart

- Zvolte senzorové tlačítko ⁹⁾ pro aktivaci funkce MobileStart.

Svítí senzorové tlačítko ⁹⁾. Pečicí troubu můžete ovládat dálkově přes Miele@mobile App.

Přímé ovládání na dotykovém displeji pečicí trouby má přednost před dálkovým ovládáním přes App.

MobileStart můžete používat, dokud svítí senzorové tlačítko ⁹⁾.

Vybavení

Modely popisované v tomto návodu k obsluze a montáži najdete na zadní straně.

Typový štítek

Typový štítek je vidět při otevřených dvířkách na čelním rámu.

Najdete tam označení modelu, výrobní číslo a připojovací údaje (napětí sítě/frekvence/maximální příkon).

Pokud máte dotazy nebo problémy, připravte si tyto informace, aby Vám Miele mohlo cíleně pomoci.

Součásti dodávky

- návod k obsluze a montáži pro ovládní funkcí pečicí trouby
- šrouby k upevnění Vaší pečicí trouby v montážní skříni
- odvápnovací tablety a plastová hadice s držákem pro odvápnění systému tvorby páry
- různé příslušenství

Dodávané příslušenství a příslušenství k dokoupení

Vybavení závisí na modelu.

Vaše pečicí trouba zásadně disponuje postranními mřížkami, univerzálním plechem a roštem na pečení z těsta a pečení masa (krátce: rošt).

Podle modelu je Vaše pečicí trouba vybavená některým z dalších, zde uvedených příslušenství.

Všechna uvedená příslušenství a čisticí a ošetřovací prostředky jsou přizpůsobeny pečicím troubám Miele.

Můžete si je zakoupit v internetovém obchodě Miele, u servisní služby Miele nebo u Vašeho specializovaného prodejce Miele.

Při objednávání uvádějte označení modelu své pečicí trouby a označení požadovaného příslušenství.

Postranní mřížky

V ohřevném prostoru se na pravé a levé straně nachází postranní mřížky s úrovněmi  pro zasouvání příslušenství.

Označení úrovní si můžete přečíst na čelním rámu.

Každá úroveň je tvořena dvěma nad sebou umístěnými příčkami.

Příslušenství (např. rošt) se zasouvají mezi příčky.

Postranní mřížky můžete vymontovat (viz kapitola „Čištění a ošetřování“, odstavec „Demontáž postranních mřížek s výsuvnými pojezdy FlexiClip“).

Pečicí plech, univerzální plech a rošt s ochranou proti vytažení

Pečicí plech HBB 71:

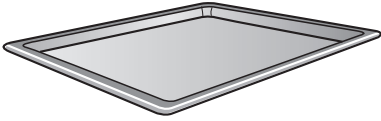

Univerzální plech HUBB 71:

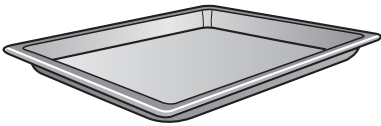

Rošt HBBR 71:

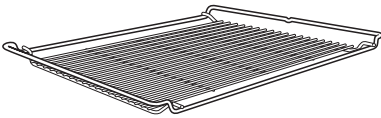

Toto příslušenství zasuňte vždy mezi příčkami jedné úrovně do postranních mřížek.

Rošt zasuňte vždy ukládací plochou směrem dolů.

Na krátkých stranách těchto příslušenství je uprostřed umístěná ochrana proti vytažení. Brání vyklouznutí příslušenství z postranních mřížek, když je chcete vytáhnout jen částečně.



Když používáte univerzální plech a na něm položený rošt, zasouvá se plech mezi příčkami jedné úrovně a rošt automaticky nad nimi.

Výsuvné pojezdy FlexiClip HFC 70-C

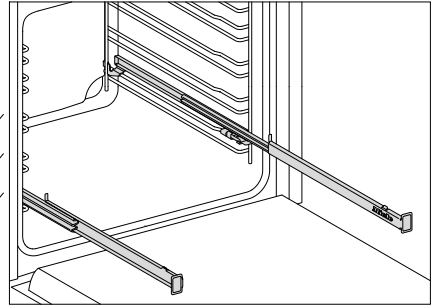

Výsuvné pojezdy FlexiClip je možno montovat jen v úrovních 1, 2 a 3.

Výsuvné pojezdy FlexiClip lze úplně vytáhnout z ohřevného prostoru a umožňují dobře přehlédnout připravovaný pokrm.

Než na výsuvné pojezdy FlexiClip nasunete příslušenství, nejprve pojezdy úplně zasuňte.

Vybavení

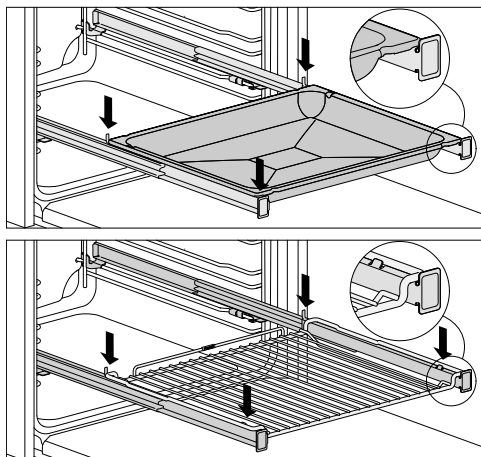

Aby příslušenství nedopatřením nesklouzlo:

- Dbejte na to, aby bylo příslušenství vždy uloženo mezi předními a zadními západkami výsuvných pojezdů.
- Rošt na výsuvné pojezdy FlexiClip zasuněte vždy ukládací plochou směrem dolů.

Zatížitelnost výsuvných pojezdů FlexiClip je maximálně 15 kg.

Protože se výsuvné pojezdy FlexiClip montují na horní příčce některé úrovně, zmenší se vzdálenost od úrovně nad ní. Při příliš malé vzdálenosti se zhorší výsledek přípravy pokrmu.

Pokrm můžete připravovat na více pečicích plechách, univerzálních plechách nebo roštích současně.

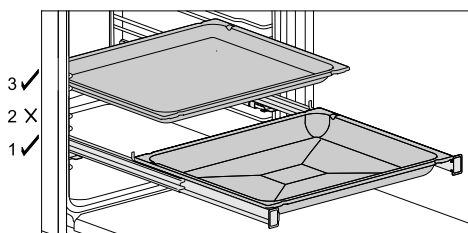

- Zasuňte pečicí plech, univerzální plech nebo rošt na výsuvné pojezdy FlexiClip.
- Při zasouvání dalšího příslušenství dodržte odstup nejméně jedné úrovně nahoru od výsuvných pojezdů FlexiClip.

Univerzální plech a na něm položený rošt můžete používat na výsuvných pojezdech FlexiClip.

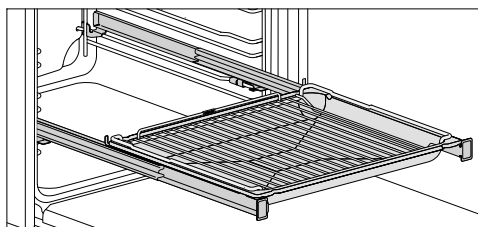

- Zasuňte univerzální plech s uloženým roštem na výsuvné pojezdy FlexiClip. Rošt automaticky vklouzne mezi příčky úrovně nad výsuvnými pojezdy FlexiClip.
- Při zasouvání dalšího příslušenství dodržte odstup nejméně jedné úrovně nahoru od výsuvných pojezdů FlexiClip.

Montáž výsuvných pojezdů FlexiClip

⚠ Nebezpečí poranění horkými povrchy.

Pečicí trouba se v provozu zahřeje na vysokou teplotu. Můžete se popálit o topná tělesa, ohřevný prostor a příslušenství.

Než budete montovat nebo demontovat výsuvné pojezdy FlexiClip, nechte nejprve vychladnout topná tělesa, ohřevný prostor a příslušenství.

Optimální je namontovat výsuvné pojezdy FlexiClip do úrovně 1. Tak je budete moci používat pro všechna jídla, která se mají připravovat v úrovni 2.

Jedna úroveň postranní mřížky je tvořena dvěma příčkami. Výsuvné pojezdy FlexiClip se montují vždy na horních příčkách jedné úrovně.

Výsuvný pojezd FlexiClip namontujte tak, aby byl nápis Miele vpravo.

Výsuvné pojezdy FlexiClip při montáži nebo demontáži **neroztahujte**.

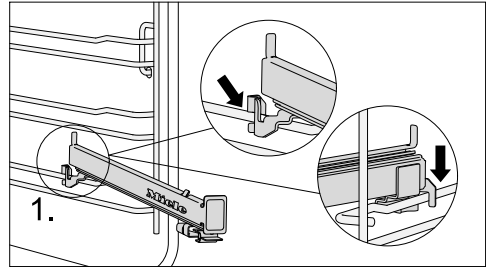

- Výsuvný pojezd FlexiClip zahákněte vpředu na horní příčce některé úrovně (1.).

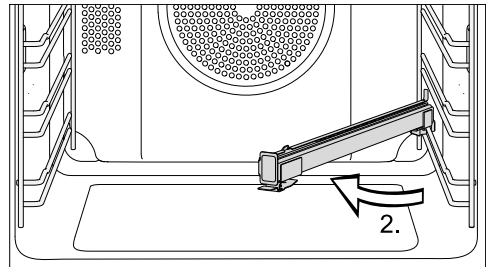

- Otočte výsuvný pojezd FlexiClip do středu ohřevného prostoru (2.).

Vybavení

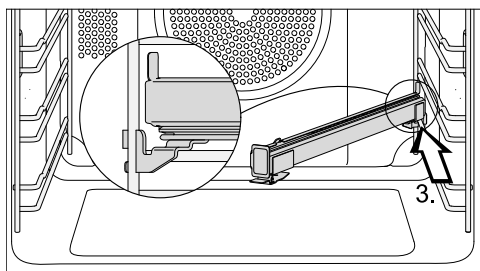

- Zasuňte výsuvný pojezd FlexiClip podél horní příčky zešikma dozadu až na doraz (3.).

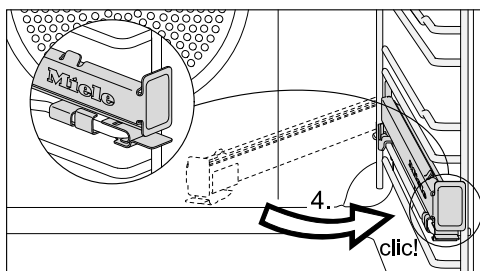

- Otočte výsuvný pojezd FlexiClip zpět a zajistěte ho na horní příčce tak, aby zřetelně zaklapnul (4.).

Pokud budou výsuvné pojedy FlexiClip po montáži zablokované, jednou je silně vytáhněte.

Demontáž výsuvných pojezdů Flexi-Clip

⚠ Nebezpečí poranění horkými povrchy.

Pečicí trouba se v provozu zahřeje na vysokou teplotu. Můžete se popálit o topná tělesa, ohřevný prostor a příslušenství.

Než budete montovat nebo demontovat výsuvné pojedy FlexiClip, nechte nejprve vychladnout topná tělesa, ohřevný prostor a příslušenství.

- Výsuvný pojezd FlexiClip úplně zasuňte.

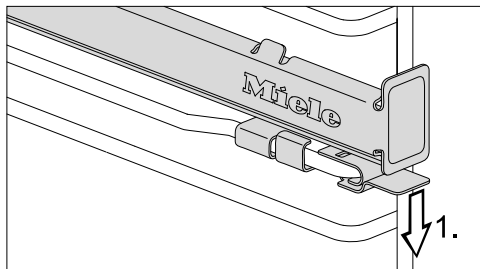

- Zatlačte dolů přichytku výsuvného pojezdu FlexiClip (1.).

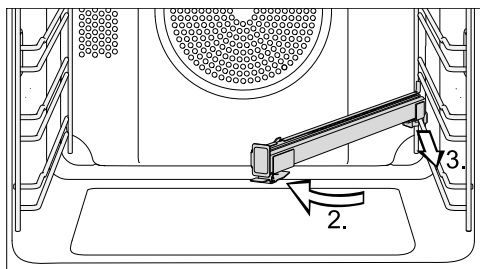

- Otočte výsuvný pojezd FlexiClip do středu ohřevného prostoru (2.) a vytáhněte ho dopředu podél horní příčky (3.).
- Zvedněte výsuvný pojezd FlexiClip z příčky a vyjměte ho.

Výsuvné pojezdy FlexiClip HFC 71

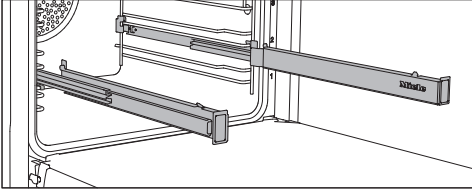

Výsuvné pojezdy FlexiClip můžete používat v úrovních 1–4.

Než na výsuvné pojezdy FlexiClip nasunete příslušenství, nejprve je úplně zasuňte do ohřevného prostoru.

Příslušenství pak bude automaticky bezpečně nasazeno mezi západkami vpředu a vzadu a zajištěno proti sklouznutí.

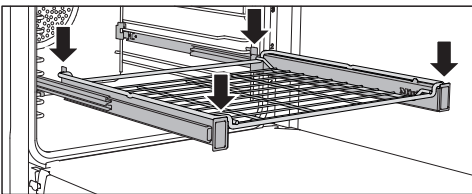
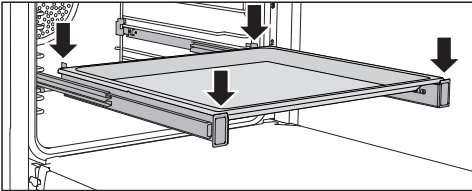

Zatížitelnost výsuvných pojezdů FlexiClip je maximálně 15 kg.

Montáž a demontáž výsuvných pojezdů FlexiClip

⚠ Nebezpečí poranění horkými povrchy.

Pečicí trouba se v provozu zahřeje na vysokou teplotu. Můžete se popálit o topná tělesa, ohřevný prostor a příslušenství.

Než budete montovat nebo demontovat výsuvné pojezdy FlexiClip, nechte nejprve vychladnout topná tělesa, ohřevný prostor a příslušenství.

Výsuvné pojezdy FlexiClip se montují mezi příčkami jedné úrovně.

Výsuvný pojezd FlexiClip namontujte tak, aby byl nápis Miele vpravo.

Výsuvné pojezdy FlexiClip při montáži nebo demontáži **neroztahujte**.

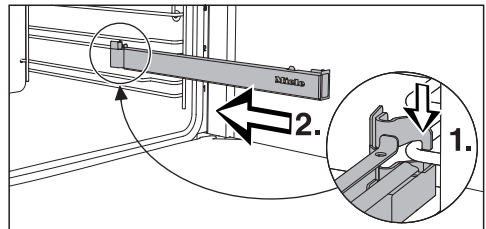

- Zahákněte výsuvný pojezd FlexiClip vpředu na spodní příčce úrovně (1.) a podél příčky ho zasuňte do ohřevného prostoru (2.).

Vybavení

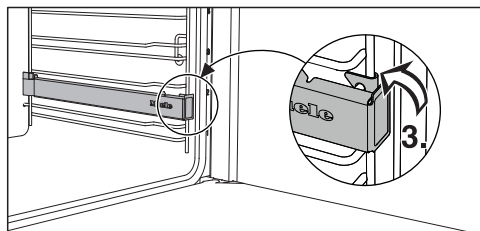

- Zaklapněte výsuvný pojezd FlexiClip na spodní příčce úrovně (3.).

Pokud budou výsuvné pojezdy FlexiClip po montáži zablokované, jednou je silně vytáhněte.

Při demontáži výsuvného pojezdu FlexiClip postupujte takto:

- Výsuvný pojezd FlexiClip úplně zasuňte.

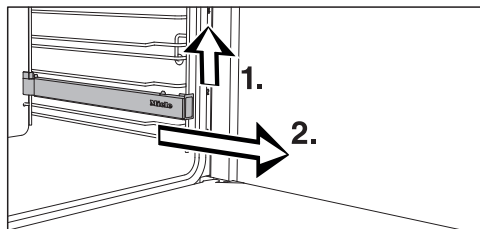

- Výsuvný pojezd FlexiClip vpředu pozvedněte (1.) a vytáhněte ho podél příčky úrovně (2.).

Kulaté formy na pečení



Neděrovaná kulatá pečicí forma

HBF 27-1 je vhodná pro přípravu pizzy, nízkého moučnicku z kynutého nebo třeného těsta, sladkých nebo kořeněných křehkých koláčů, zapékaných dezertů, špaldového chleba, tenkého koláče, quiche nebo k rozpékání zmrazených moučnicků nebo pizzy.

Děrovaná kulatá pečicí forma HB-

FP 27-1 byla vyvinuta speciálně pro přípravu pečiva z čerstvého kynutého a tvarohovoolejového těsta, chleba a žemlí. jemné děrování podporuje zhnědnutí na spodní straně.

Můžete ji používat také na sušení.

Emailovaný povrch obou pečicích forem je zušlechťený technologií PerfectClean.

- Zasuňte rošt a postavte na něj kulatou pečicí formu.

Děrovaný pečicí plech Gourmet HB-BL 71

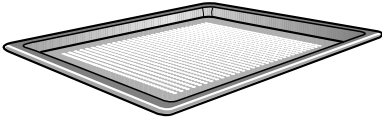

Děrovaný pečicí plech Gourmet byl vyvinut speciálně pro přípravu pečiva z čerstvého kynutého a tvarohovoolejového těsta, chleba a žemlí.

Jemné děrování podporuje zhnědnutí na spodní straně.

Pečicí plech Gourmet můžete používat také na sušení.

Emailovaný povrch je zušlechtěný technologií PerfectClean.

Stejně možnosti použití Vám poskytuje také **děrovaná, kulatá pečicí forma HBFP 27-1.**

Šamotová deska na pečení HBS 60

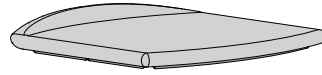

S šamotovou deskou Gourmet dosáhnete optimálního výsledku pečení u pokrmů, které mají být na spodní straně upečené do křupava jako např. pizza, quiche, chléb, housky, pikantní pečivo apod.

Šamotová deska je ze žáruvzdorné keramiky a je glazovaná. Pro položení a sundání pokrmu z šamotové desky je přiložena sázecí lopatka z neošetřeného dřeva.

- Zasuňte rošt do a postavte na něj šamotovou desku.

Grilovací a pečicí plech HGBB 71

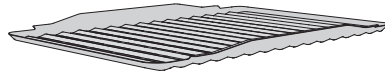

Plech na grilování a pečení se pokládá do univerzálního plechu.

Při grilování nebo pečení masa chrání skapávající šťávu z masa před spálením, aby ji bylo možné dále použít.

Emailovaný povrch je zušlechtěný technologií PerfectClean.

Vybavení

Gourmet pekáč HUB

Poklice pekáče HBD

Gourmet pekáče Miele lze na rozdíl od jiných pekáčů zasunout přímo do postranních mřížek. Stejně jako rošt jsou opatřeny ochranou proti vytažení.

Na povrchu pekáčů je vrstva bránící ulpívání.

Gourmet pekáče existují s různými hloubkami. Šířka a výška jsou stejné.

Vhodné poklice jsou k dostání zvlášť. Při nákupu uvádějte označení modelu.

Hloubka: 22 cm

HUB 5000-M
HUB 5001-M*

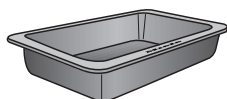

HBD 60-22

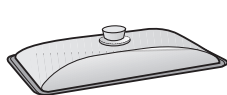

Hloubka: 35 cm

HUB 5001-XL*

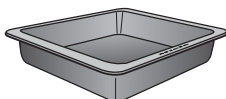

HBD 60-35

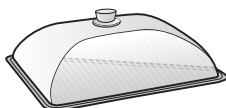

* Vhodné pro varné desky s indukcí

Katalyticky emailované příslušenství

Katalyticky emailované povrchy se při vysokých teplotách vyčistí samočinně od znečištění oleji a tuky. Přečtěte si informace v kapitole „Čištění a ošetřování“.

– boční stěny

Boční stěny se nasazují za postranní mřížky a chrání stěny ohřevného prostoru před znečištěním.

– zadní stěna

Tento náhradní díl objednejte, když katalytický email přestane být účinný následkem neodborného zacházení nebo velmi silného znečištění.

Při objednávání uveďte modelové označení své pečicí trouby.

Vyjímací rukojeť HEG

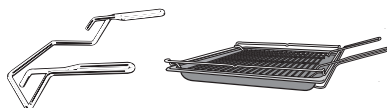

Vyjímací rukojeť Vám usnadňuje vyjímání univerzálního plechu, pečicího plechu a roštu.

Příslušenství k čištění a ošetřování

- odvápnovací tablety a plastová hadice s držákem pro odvápnění pečicí trouby
- univerzální utěrka z mikrovlákna Miele
- čisticí prostředek Miele na pečicí trouby

Funkce

- použití různých provozních způsobů pro pečení z těsta, pečení masa a grilování
- zobrazení denního času
- kuchyňský budík
- automatické zapínání a vypínání příprav pokrmů
- příprava pokrmů podporovaná vlhkostí
- volba jednotlivých nastavení
- použití automatických programů

Bezpečnostní zařízení

- **zablokování zprovoznění**  (viz kapitola „Nastavení“, odstavec „Bezpečnost“)
- **zablokování tlačítek** (viz kapitola „Nastavení“, odstavec „Bezpečnost“)
- **ventilátor chlazení** (viz kapitola „Nastavení“, odstavec „Doběh ventilátoru chlazení“)
- **bezpečnostní vypínání**
Bezpečnostní vypínání se automaticky aktivuje, když je pečicí trouba provozována po neobvykle dlouhou dobu. Délka doby závisí na zvoleném provozním způsobu.
- **dvířka s ventilací**
Dvířka jsou zkonstruována ze skleněných tabulí s povrchovou úpravou částečně odrážející teplo. Za provozu je dvířky navíc veden vzduch, takže vnější sklo dvířek zůstane studené. Pro účely čištění můžete dvířka vymontovat a rozebrat (viz kapitola „Čištění a ošetřování“).

Zušlechtěné povrchy PerfectClean

Povrchy zušlechtěné technologií PerfectClean se vyznačují vynikající účinností proti ulpívání a mimořádně jednoduchým čištěním.

Připravený pokrm se dá snadno oddělit. Znečištění po pečení se dá snadno odstranit.

Připravené pokrmy můžete na zušlechtěných površích PerfectClean řezat a dělit.

Nepoužívejte keramické nože, protože by zušlechtěný povrch PerfectClean poškrábaly.

Zušlechtěné povrchy PerfectClean se ošetřují podobně jako sklo. Přečtěte si pokyny v kapitole „Čištění a ošetřování“, aby zůstala zachovaná účinnost proti ulpívání a mimořádně jednoduché čištění.

Zušlechtěné povrchy PerfectClean:

- ohřevný prostor
- postranní mřížky
- výsuvné pojezdy FlexiClip
- rošt
- univerzální plech
- pečicí plech
- grilovací a pečicí plech
- děrovaný Gourmet pečicí plech
- děrovaná kulatá pečicí forma
- kulatá pečicí forma

První uvedení do provozu

Miele@home

Vaše pečicí trouba je vybavena integrovaným WiFi modulem.

Pro použití potřebujete:

- WiFi síť
- Miele@mobile App
- uživatelský účet u Miele. Uživatelský účet můžete vytvořit prostřednictvím Miele@mobile App.

Miele@mobile App Vás vede při navazování spojení mezi pečicí troubou a domácí WiFi sítí.

Poté, co pečicí troubu začleníte do WiFi sítě, můžete pomocí App provádět například následující akce:

- vyvolat informace o provozním stavu pečicí trouby
- vyvolat upozornění k probíhajícím přípravám pokrmů své pečicí trouby
- ukončit probíhající operace

Zařazením pečicí trouby do WiFi sítě se zvýší spotřeba elektrické energie, i když je pečicí trouba vypnutá.

Zajistěte, aby byl v místě instalace Vaší pečicí trouby k dispozici dostatečně silný signál Vaší WiFi sítě.

Disponibilita WiFi spojení

WiFi spojení sdílí frekvenční rozsah s jinými zařízeními (např. mikrovlnami, dálkově řízenými hračkami). Kvůli tomu se mohou vyskytovat dočasné nebo úplné poruchy spojení. Proto nelze zaručit trvalou dostupnost nabízených funkcí.

Disponibilita Miele@home

Použití Miele@mobile App závisí na dostupnosti Miele@home Services ve Vaší zemi.

Service Miele@home není k dispozici v každé zemi.

Informace k dostupnosti obdržíte na internetové stránce www.miele.com.

Aplikace Miele@mobile

Aplikaci Miele@mobile si můžete stáhnout zadarmo z Apple App Store® nebo Google Play Store™.



Základní nastavení

Pro první uvedení do provozu musíte provést následující nastavení. Tato nastavení můžete kdykoli později opět změnit (viz kapitola „Nastavení“).

 **Nebezpečí poranění horkými povrchy.**

Pečicí trouba se v provozu zahřeje na vysokou teplotu.

Používejte pečicí troubu jen vestavěnou, aby byl zajištěn její bezpečný provoz.

Když pečicí troubu připojíte k elektrické síti, automaticky se zapne.

Nastavení jazyka

- Zvolte požadovaný jazyk.

Pokud jste se přehlédli a zvolili jazyk, kterému nerozumíte, řiďte se pokyny v kapitole „Nastavení“, odstavec „Jazyk “.

Nastavení země

- Zvolte požadovanou zemi.

Aktivace funkce Miele@home

Na displeji se objeví Vytvořit Miele@home.

- Když chcete ihned vytvořit Miele@home, potvrďte pomocí *OK*.
- Pokud chcete vytvoření odložit na později, zvolte *Přeskočit* a potvrďte pomocí *OK*.
Informace k pozdějšímu vytvoření najdete v kapitole „Nastavení“, odstavec „Miele@home“.
- Pokud chcete Miele@home vytvořit ihned, zvolte požadovaný způsob připojení.

Displej a Miele@mobile App Vás provedou dalšími kroky.

Nastavení denního času

- Nastavte denní čas v hodinách a minutách.
- Potvrďte pomocí *OK*.

Ukončení prvního uvádění do provozu

- Řiďte se případnými dalšími pokyny na displeji.

První uvedení do provozu je skončeno.

První uvedení do provozu

První rozezhřátí pečicí trouby a propláchnutí systému tvorby páry

Při prvním rozezhřívání pečicí trouby mohou vznikat nepříjemné zápachy. Odstraní je tak, že troubu budete nejméně jednu hodinu vytápět. Současně je účelné propláchnout systém tvorby páry.

Během rozezhřívání zajistěte dobré provětrávání kuchyně. Zabraňte proniknutí zápachů do jiných místností.

- Odstraňte z pečicí trouby a příslušenství případné nálepky nebo ochranné fólie.
- Před rozezhříváním vytřete z ohřevného prostoru vlhkou utěrkou případný prach a zbytky obalového materiálu.
- Namontujte výsuvné pojezdy Flexi-Clip na postranní mřížky a zasuňte všechny plechy a rošt.
- Zapněte pečicí troubu tlačítkem zap./ vyp. ①.

Zobrazuje se Zvolte provozní způsob.

- Zvolte Klimatické pečení .

Objeví se navrhovaná teplota (160 °C).

Zapne se topení a osvětlení ohřevného prostoru a ventilátor chlazení.

- Nastavte maximální možnou teplotu (250 °C).
- Potvrďte pomocí OK.
- Zvolte Autom. dávkování páry.

Objeví se výzva pro proces nasávání.

- Naplňte nějakou nádobu požadovaným množstvím vody z vodovodu.
- Otevřete dvířka.
- Sklopte dopředu plnicí trubici vlevo pod ovládacím panelem.

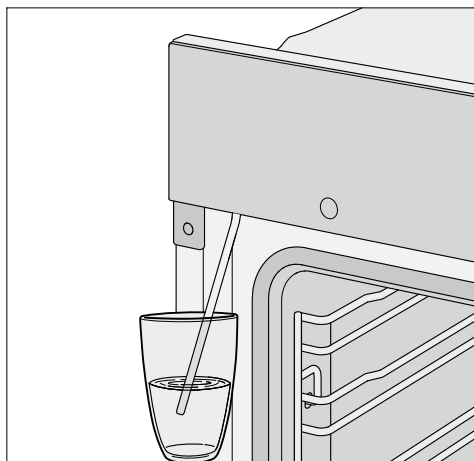

- Ponořte plnicí trubici do nádoby s vodou z vodovodu.
- Potvrďte pomocí OK.

Spustí se proces nasávání.

Skutečně nasáté množství vodovodní vody může být menší než požadované, takže v nádobě zůstane zbytek.

- Po procesu nasávání odstraňte nádobu a zavřete dvířka.

Ještě jednou je slyšet krátký zvuk čerpání. Nasaje se voda, která zůstala v plnicí trubici.

Zapne se topení a osvětlení ohřevného prostoru a ventilátor chlazení.

Po nějaké době se automaticky spustí dávka páry.

 Nebezpečí úrazu vodní párou. Vystupující vodní pára je velmi horká. Během dávkování páry neotvírejte dvířka.

Pečicí troubu vypalujte nejméně hodinu.

- Nejméně po jedné hodině vypněte pečicí troubu tlačítkem zap./vyp. .

Vyčištění ohřevného prostoru po prvním rozehřátí

 Nebezpečí poranění horkými povrchy.

Pečicí trouba se v provozu zahřeje na vysokou teplotu. Můžete se popálit o topná tělesa, ohřevný prostor a příslušenství.





Před ručním čištěním nechte napřed vychladnout topná tělesa, ohřevný prostor a příslušenství.

- Vyjměte veškeré příslušenství z ohřevného prostoru a ručně je vyčistěte (viz kapitola „Čištění a ošetřování“).
- Vyčistěte ohřevný prostor teplou vodou, prostředkem na ruční mytí a čistou houbovou utěrkou nebo čistou, vlhkou utěrkou z mikrovlákna.
- Osušte povrchy měkkou utěrkou.

Dvířka zavřete až poté, co bude úplně suchý ohřevný prostor.

Nastavení

Přehled nastavení

položka menu	možná nastavení
Jazyk 	... deutsch english ... Země
Denní čas	Zobrazení Zap.* Vyp. Noční vypnutí Časový formát 12 h 24 h* Nastavit
Osvětlení	Zap. „Zap.“ na 15 vteřin* Vyp.
Displej	Jas  QuickTouch Zap. Vyp.*
Hlasitost	Signální tóny Melodie*  Sólo tón  Tón tlačítek  Uvítací melodie Zap.* Vyp.
Jednotky	Teplota °C* °F
Booster	Zap.* Vyp.
Navrhované teploty	
Doběh ventilátoru chlaz.	Řízeno teplotou* Řízeno časem



* nastavení z výroby



položka menu	možná nastavení
Bezpečnost	Zablokování tlačítek Zap. Vyp.* Zablok. zprovoznění  Zap. Vyp.*
Miele@home	Aktivovat Deaktivovat Stav připojení Nově vytvořit Resetovat Vytvořit
Vzdálené ovládání	Zap.* Vyp.
Remote Update	Zap.* Vyp.
Verze softwaru	
Prodejce	Výstavní režim Zap. Vyp.*
Nastavení z výroby	Nastavení přístroje Navrhované teploty

* nastavení z výroby

Nastavení

Vyvolání menu „Nastavení“

V menu Další  | Nastavení  můžete svoji pečicí troubu personalizovat tak, že nastavení z výroby přizpůsobíte svým potřebám.

- Zvolte Další .
- Zvolte Nastavení .
- Zvolte požadované nastavení.



Nastavení můžete zkontrolovat nebo změnit.

Nastavení lze měnit jen tehdy, když neprobíhá příprava pokrmu.

Jazyk

Můžete nastavit svůj národní jazyk a svoji zemi.

Po výběru a potvrzení se na displeji ihned objeví požadovaný jazyk.

Tip: Pokud jste se přehlédli a zvolili jazyk, kterému nerozumíte, zvolte senzorové tlačítko . Orientujte se podle symbolu , abyste se opět dostali do submenu Jazyk .

Denní čas

Zobrazení

Zvolte způsob zobrazení denního času při vypnuté pečicí troubě:

- Zap.
Denní čas se na displeji zobrazuje stále. Když navíc zvolíte nastavení Displej | QuickTouch | Zap., budou všechna senzorová tlačítka reagovat na stisknutí okamžitě. Když navíc zvolíte nastavení Displej | QuickTouch | Vyp., budete muset pečicí troubu zapnout, než ji budete moci obsluhovat.
- Vyp.
Displej je pro úsporu energie vypnutý. Než budete moci pečicí troubu používat, musíte ji zapnout.
- Noční vypnutí
Pro úsporu energie se denní čas na displeji zobrazuje jen od 5 hodin do 23 hodin. Ve zbývajícím době je displej vypnutý.

Časový formát

Denní čas můžete nechat zobrazovat ve 24- nebo 12hodinovém formátu (24 h nebo 12 h).



Nastavit

Nastavujete hodiny a minuty.

Po výpadku proudu se znovu zobrazuje aktuální denní čas. Denní čas zůstává uložený asi 150 hodin.

Pokud je pečicí trouba připojená k WiFi síti a přihlášená v Miele@mobile App, denní čas se synchronizuje podle národního nastavení v Miele@mobile App.



Osvětlení

- Zap.
Osvětlení ohřevného prostoru je zapnuté během celé přípravy pokrmu.
- „Zap.“ na 15 vteřin
Osvětlení ohřevného prostoru se během přípravy pokrmu vypne po 15 sekundách. Volbou sensorového tlačítka  se osvětlení ohřevného prostoru opět na 15 sekund zapne.
- Vyp.
Osvětlení ohřevného prostoru je vypnuté. Volbou sensorového tlačítka  se osvětlení ohřevného prostoru na 15 sekund zapne.

Displej

Jas

Jas displeje se znázorňuje pruhem segmentů.

- 
maximální jas
- 
minimální jas

QuickTouch

Zvolte, jak mají reagovat sensorová tlačítka, když je pečicí trouba vypnutá:

- Zap.
Pokud jste navíc zvolili nastavení Denní čas | Zobrazení | Zap. nebo Noční vypnutí, sensorová tlačítka reagují i při vypnuté pečicí troubě.
- Vyp.
Nezávisle na nastavení Denní čas | Zobrazení sensorová tlačítka reagují jen tehdy, když je pečicí trouba zapnutá, a určitou dobu po vypnutí pečicí trouby.

Nastavení

Hlasitost

Signální tóny

Když jsou zapnuté signální tóny, ozve se signál po dosažení nastavené teploty a po uplynutí nastaveného času.

Melodie

Na konci postupu zazní s časovým odstupem několikrát melodie.

Hlasitost této melodie se znázorňuje pruhem segmentů.

– ■■■■■■■■
maximální hlasitost

– □□□□□□
melodie je vypnutá

Sólo tón

Na konci přípravy pokrmu zazní na určitou dobu trvalý tón.

Výška tohoto samostatného tónu se znázorňuje pruhem segmentů.

– ■■■■■■■■■■■■■■■■■■■■
maximální výška tónu

– □□□□□□□□□□□□
minimální výška tónu

Tón tlačítek

Hlasitost tónu tlačítek, který zazní při každém zvolení sensorového tlačítka, se znázorňuje pruhem segmentů.

– ■■■■■■■■
maximální hlasitost

– □□□□□□
tón tlačítek je vypnutý

Uvítací melodie

Můžete vypnout nebo zapnout melodii, která zní při stisknutí tlačítka zap./ vyp. ①.

Jednotky

Teplota

Teplotu můžete nastavovat ve stupních Celsia (°C) nebo stupních Fahrenheita (°F).

Booster

Funkce **Booster** slouží k rychlému roze-
hřátí ohřevného prostoru.

– Zap.

Funkce **Booster** je během fáze roze-
hřátí pro přípravu pokrmu automa-
ticky zapnutá. Topné těleso pro horní
pečení a grilování, kruhové topné
těleso a ventilátor předehřívají
ohřevný prostor současně na nasta-
venou teplotu.

– Vyp.

Funkce **Booster** je během fáze roze-
hřátí pro přípravu pokrmu vypnutá.
Ohřevný prostor předehřívají jen
topná tělesa příslušná provoznímu
způsobu.

Navrhované teploty

Když často pracujete s odlišnými teplotami, má smysl navrhované teploty změnit.

Jakmile vyvoláte tuto položku menu, objeví se výběrový seznam provozních způsobů s příslušnými navrhovanými teplotami.

- Zvolte požadovaný provozní způsob.
- Změňte navrhovanou teplotu.
- Potvrďte pomocí OK.

Doběh ventilátoru chlaz.

Po přípravě pokrmu ventilátor chlazení dobíhá, aby se v ohřevném prostoru, na ovládacím panelu nebo na montážní skříni nesrážela vlhkost.

- Řízeno teplotou
Ventilátor chlazení se vypne při teplotě ohřevného prostoru nižší než asi 70 °C.
- Řízeno časem
Ventilátor chlazení se vypne asi po 25 minutách.

Kondenzát může poškodit montážní skříň a pracovní desku a v pečicí troubě se může vyskytnout koroze.

Když v ohřevném prostoru udržujete teplotu připraveného pokrmu, tak při nastavení Řízeno časem narůstá teplota a vede k orosení ovládacího panelu, k vytváření kapek pod pracovní deskou nebo k orosení čela nábytku.

Při nastavení Řízeno časem neudržujte v ohřevném prostoru teplotu připravených pokrmů.

Bezpečnost

Zablokování tlačítek

Zablokování tlačítek brání neúmyslnému ukončení nebo změně přípravy pokrmu. Když je aktivované zablokování tlačítek, několik sekund po spuštění přípravy pokrmu se zablokují všechna sensorová tlačítka a pole na displeji s výjimkou tlačítka zap./vyp. ①.

- Zap.
Zablokování tlačítek je aktivované. Tiskněte sensorové tlačítko OK nejméně 6 sekund, abyste zablokování tlačítek na krátkou dobu deaktivovali.
- Vyp.
Zablokování tlačítek je deaktivované. Všechna sensorová tlačítka reagují při zvolení okamžitě.

Zablok. zprovoznění

Zablokování zprovoznění brání neúmyslnému zapnutí pečicí trouby.

Při aktivovaném zablokování zprovoznění můžete nadále ihned nastavit kuchyňský budík a používat funkci MobileStart.

Zablokování zprovoznění zůstane zachované i po výpadku proudu.

- Zap.
Zablokování zprovoznění se aktivuje. Než pečicí troubu budete moci používat, nejméně na 6 sekund stiskněte sensorové tlačítko OK.
- Vyp.
Zablokování zprovoznění je deaktivované. Pečicí troubu můžete používat jako obvykle.

Nastavení

Miele@home

Pečicí trouba patří k přístrojům pro domácnost kompatibilním s Miele@home. Vaše pečicí trouba je z výroby vybavená WiFi komunikačním modulem a je vhodná pro bezdrátovou komunikaci.

Máte několik možností, jak svoji pečicí troubu připojit k WiFi síti. Doporučujeme Vám, abyste svoji pečicí troubu připojili pomocí Miele@mobile App nebo přes WPS ke své WiFi síti.

Po nainstalování aplikace Miele@mobile na svém mobilním koncovém zařízení můžete provádět tyto akce:

- dálkově ovládat svůj přístroj pro domácnost
- vyvolat informace o provozním stavu svého přístroje pro domácnost
- vyvolat informace o průběhu programu svého přístroje pro domácnost
- vytvořit síť Miele@home s dalšími přístroji pro domácnost Miele, které mají možnost WiFi připojení

- Aktivovat
Toto nastavení se zobrazuje jen tehdy, když je deaktivované Miele@home. WiFi funkce se opět zapne.
- Deaktivovat
Toto nastavení se zobrazuje jen tehdy, když je aktivované Miele@home. Miele@home zůstává vytvořené, WiFi funkce se vypne.
- Stav připojení
Toto nastavení se zobrazuje jen tehdy, když je aktivované Miele@home. Na displeji se zobrazují informace jako kvalita WiFi příjmu, název sítě a IP adresa.
- Nově vytvořit
Toto nastavení se zobrazuje jen tehdy, když je vytvořená WiFi síť. Vynulujete síťová nastavení a ihned vytvoříte nové připojení k síti.
- Resetovat
Toto nastavení se zobrazuje jen tehdy, když je vytvořená WiFi síť. WiFi funkce se vypne a připojení k WiFi síti se vynuluje na nastavení z výroby. Abyste mohli využívat Miele@home, musíte připojení k WiFi síti vytvořit znovu. Síťová nastavení vynulujete, když pečicí troubu likvidujete, prodáváte nebo když uvádíte do provozu použitou pečicí troubu. To je jediný způsob, jak zajistit, že jste odstranili všechny osobní údaje a předchozí uživatel tak již nemůže mít přístup k pečicí troubě.
- Vytvořit
Toto nastavení se zobrazuje jen tehdy, když ještě neexistuje žádné připojení k WiFi síti. Abyste mohli využívat Miele@home, musíte připojení k WiFi síti vytvořit znovu.

Vzdálené ovládání

Pokud na svém mobilním koncovém zařízení máte nainstalovanou Miele@mobile App, máte k dispozici systém Miele@home a máte aktivované dálkové ovládání (Zap.), můžete používat funkci MobileStart a například vyvolat upozornění k probíhajícím přípravám pokrmů své pečicí trouby nebo probíhající přípravu ukončit.

Aktivace funkce MobileStart

- Zvolte sensorové tlačítko  pro aktivaci funkce MobileStart.

Svítlí sensorové tlačítko . Pečicí troubu můžete ovládat dálkově přes Miele@mobile App.

Přímé ovládání na dotykovém displeji pečicí trouby má přednost před dálkovým ovládáním přes App.

MobileStart můžete používat, dokud svítí sensorové tlačítko .

Remote Update

Položka menu Remote Update se zobrazuje a je volitelná jen tehdy, když jsou splněné předpoklady pro používání Miele@home (viz kapitola „První uvedení do provozu“, odstavec „Miele@home“).

Funkcí RemoteUpdate je možné aktualizovat software Vaší pečicí trouby. Pokud je pro Vaši pečicí troubu k dispozici aktualizace, tak si ji pečicí trouba automaticky stáhne. Instalace aktualizace se neprovede automaticky, nýbrž ji musíte spustit manuálně.

Když nenainstalujete některou aktualizaci, můžete svoji pečicí troubu používat tak, jak jste zvyklí. Miele však doporučuje aktualizace instalovat.

Zapnutí/vypnutí

Z výroby jsou aktualizace RemoteUpdate zapnuté. Aktualizace, která je k dispozici, se automaticky stáhne a musíte ji manuálně spustit.

Pokud chcete, aby se aktualizace nestahovaly automaticky, vypněte RemoteUpdate.

Nastavení

Průběh aktualizace RemoteUpdate

V Miele@mobile App jsou připraveny informace o obsahu a rozsahu aktualizace.

Když je k dispozici aktualizace, zobrazí se hlášení na displeji Vaší pečicí trouby.

Aktualizaci můžete ihned nainstalovat nebo instalaci odložit na později. Dotaz pak následuje po novém zapnutí pečicí trouby.

Pokud aktualizaci nechcete nainstalovat, vypněte položku RemoteUpdate.

Aktualizace může trvat několik minut.

Při RemoteUpdate je třeba dbát následujícího:

- Pokud nedostanete hlášení, není k dispozici žádná aktualizace.
- Nainstalovanou aktualizaci nelze zrušit.
- Během aktualizace nevypínejte pečicí troubu. Jinak se aktualizace stornuje a nenainstaluje.
- Některé aktualizace software může provádět jen servisní služba Miele.

Verze softwaru

Verze software je určena pro servisní službu Miele. Pro soukromé používání tyto informace nepotřebujete.

Prodejce

Tato funkce umožňuje specializovaným obchodům prezentovat pečicí troubu bez vytápění. Pro soukromé používání toto nastavení nepotřebujete.

Výstavní režim

Když pečicí troubu zapnete při aktivovaném výstavním provozu, objeví se upozornění Výstavní režim aktivní, přístroj neheje.

- Zap.
Výstavní provoz se aktivuje, když nejméně 4 sekundy tisknete senzorové tlačítko vedle OK.
- Vyp.
Výstavní provoz se deaktivuje, když nejméně 4 sekundy tisknete senzorové tlačítko OK. Pečicí troubu můžete používat jako obvykle.

Nastavení z výroby

- Nastavení přístroje
Všechna nastavení se vrátí na nastavení z výroby.
- Navrhované teploty
Změněné navrhované teploty se vrátí na nastavení z výroby.

Používání funkce Kuchyňský budík

Kuchyňský budík  můžete používat ke sledování zvláštních procesů, např. k vaření vajec.

Kuchyňský budík můžete použít také tehdy, když jste současně nastavili čas pro automatické zapnutí nebo vypnutí přípravy pokrmu (např. jako připomenutí, že máte připravovaný pokrm po části doby přípravy okořenit nebo polít).

- Kuchyňský budík můžete nastavit maximálně na 59 minut a 59 sekund.

Tip: V provozním způsobu podporovaném vlhkostí používejte kuchyňský budík, aby Vám připomněl, že máte v požadovaném čase manuálně dávkovat páru.

Nastavení kuchyňského budíku

Když jste zvolili nastavení Displej | QuickTouch | Vyp., zapněte pečicí troubu, abyste nastavili kuchyňský budík. Odpočítávání času kuchyňského budíku se pak zobrazuje při vypnutí pečicí troubě.

Příklad: Chcete vařit vejce a nastavíte kuchyňský budík na 6 minut a 20 sekund.

- Zvolte sensorové tlačítko .
- Pokud současně probíhá příprava pokrmu, zvolte Kuchyňský budík.

Objeví se výzva Nastavit 00:00 min.

- Navigační oblastí nastavte 06:20.
- Potvrďte pomocí OK.

Čas kuchyňského budíku se uloží.

Když je pečicí trouba vypnutá, zobrazuje se  a místo aktuálního denního času odpočítávání času kuchyňského budíku.

Když současně probíhá příprava pokrmu **bez** nastavené doby přípravy, jakmile je dosaženo nastavené teploty, objeví se  a odpočítávaný čas kuchyňského budíku.

Když současně probíhá příprava pokrmu **s** nastavenou dobou přípravy, čas kuchyňského budíku se odpočítává na pozadí, protože na displeji se přednostně zobrazuje doba přípravy.

Když se nacházíte v menu, čas kuchyňského budíku se odpočítává na pozadí.

Po uplynutí času kuchyňského budíku bliká , čas se zvyšuje a zní signál.

- Zvolte sensorové tlačítko .
- V případě potřeby potvrďte pomocí OK.

Vypnou se akustické a optické signály.

Změna kuchyňského budíku

- Zvolte sensorové tlačítko .
- Pokud současně probíhá příprava pokrmu, zvolte Kuchyňský budík.
- Zvolte Změnit.
- Potvrďte pomocí OK.

Objeví se kuchyňský budík.

- Změňte čas kuchyňského budíku.
- Potvrďte pomocí OK.











Změněný čas kuchyňského budíku se uloží.

Zrušení kuchyňského budíku





- Zvolte sensorové tlačítko .
- Pokud současně probíhá příprava pokrmu, zvolte Kuchyňský budík.
- Zvolte Vymazat.
- Potvrďte pomocí OK.

Kuchyňský budík se zruší.

Hlavní menu a submenu

menu	navrhovaná hodnota	rozsah
Provozní způsoby		
Horký vzduch plus 	160 °C	30–250 °C
Horní/spodní pečení 	180 °C	30–280 °C
Spodní pečení 	190 °C	100–280 °C
Automatické pečení 	160 °C	100–230 °C
Intenzivní pečení 	170 °C	50–250 °C
Velký gril 	240 °C	200–300 °C
Gril s cirkulací 	200 °C	100–260 °C
Klimatické pečení 	160 °C	130–250 °C
Automatické programy 		
Další 		
ECO - horký vzduch	190 °C	100–250 °C
Rozmrazování	25 °C	25–50 °C
Odvápňení		
Nastavení 		

Přípravy pokrmů

- Na přípravu svých pokrmů pokud možno používejte automatické programy.
- Vyjměte z trouby veškeré příslušenství, které nepotřebujete k přípravě pokrmu.
- Obecně zvolte nižší z teplot uvedených v receptu nebo tabulce pro přípravu pokrmu a zkontrolujte pokrm po kratším z uvedených časů.
- Ohřevný prostor předeheřte jen tehdy, když je to potřebné podle receptu nebo tabulky pro přípravu pokrmů.
- Během přípravy pokrmu pokud možno neotvírejte dvířka.
- Používejte nejlépe matné, tmavé pečicí formy a napařovací misky z neodrazivých materiálů (emailovaná ocel, tepelně odolné sklo, povlakovaná hliníková slitina). Lesklé materiály jako nerez ocel nebo hliník odrážejí teplo, které se tak hůře dostává k připravovanému pokrmu. Ani dno ohřevného prostoru nebo rošt nepřikryjte hliníkovou fólií odrážející teplo.
- Kontrolujte dobu přípravy, abyste při přípravě potravin neplýtvali energií. Nastavte dobu přípravy nebo použijte pokrmový teploměr, pokud je k dispozici.
- Pro mnoho pokrmů můžete použít provozní způsob Horký vzduch plus . Pomocí něho můžete připravovat pokrmy při nižších teplotách než při provozním způsobu Horní/spodní pečení , protože se teplo ihned rozdělí v ohřevném prostoru. Kromě toho můžete přípravu provádět ve více úrovních současně.
- ECO - horký vzduch  je novátorský provozní způsob, který je vhodný pro malá množství jako např. zmrazenou pizzu, rozpékání housek nebo vykrajované cukroví, ale také pro pokrmy z masa a pečeně. Pokrmy připravujete energeticky úsporně s optimálním využitím tepla. Při přípravě v jedné úrovni ušetříte až 30 % energie při srovnatelně dobrých výsledcích přípravy. Během přípravy pokrmu neotvírejte dvířka.
- Na grilování pokrmů používejte pokud možno provozní způsob Gril s cirkulací . Grilujete přitom s nižšími teplotami než v jiných grilovacích provozních způsobech při maximálním nastavení teploty.
- Pokud je to možné, připravujte několik pokrmů současně. Pokládejte je vedle sebe nebo na různé úrovně.
- Pokrmy, které nemůžete připravovat současně, připravujte pokud možno hned po sobě, abyste využili již existující teplo.

Tipy pro úsporu energie

Využití zbytkového tepla

- Při přípravách pokrmů s teplotami nad 140 °C a dobami přípravy delšími než 30 minut můžete teplotu asi 5 minut před koncem přípravy snížit na minimální nastavitelnou teplotu. Existující zbytkové teplo stačí na dovaření pokrmu. Pečicí troubu ale v žádném případě nevypínejte (viz kapitola „Bezpečnostní pokyny a varovná upozornění“).
- Když pro přípravu pokrmu zadáte dobu přípravy, topení ohřevného prostoru se samočinně vypne krátce před skončením přípravy pokrmu. Existující zbytkové teplo stačí na dokončení přípravy pokrmu.
- Když chcete odstranit znečištění olejem a tukem z katalyticky emailovaných dílů, spusťte proces čištění nejlépe hned po přípravě pokrmu. Existující zbytkové teplo sníží spotřebu energie.

Úprava nastavení

- Pro ovládací prvky zvolte nastavení Displej | QuickTouch | Vyp., abyste snížili spotřebu energie.
- Pro osvětlení ohřevného prostoru zvolte nastavení Osvětlení | Vyp. nebo „Zap.“ na 15 vteřin. Osvětlení ohřevného prostoru můžete kdykoli znovu zapnout senzorovým tlačítkem .

Energeticky úsporný režim

Když neprobíhá příprava pokrmu a nenásleduje žádná další obsluha, pečicí trouba se z důvodu úspory energie automaticky vypne. Zobrazuje se denní čas nebo je vypnutý displej (viz kapitola „Nastavení“).

- Zapněte pečicí troubu.

Objeví se hlavní menu.

- Zasuňte pokrm k přípravě do ohřevného prostoru.
- Zvolte požadovaný provozní způsob.

Nejprve se objeví provozní způsob a potom navrhovaná teplota.

- Pokud je to potřeba, změňte navrhovanou teplotu.

Navrhovaná teplota se převezme během několika málo sekund. Teplotu můžete změnit dodatečně tlačítky se šipkou.

- Potvrďte pomocí *OK*.

Objeví se skutečná teplota a začne fáze rozehrátí.

Můžete sledovat nárůst teploty. Při prvním dosažení zvolené teploty zazní signál.

- Po přípravě pokrmu zvolte senzorové tlačítko zvoleného provozního způsobu pro ukončení přípravy.
- Vyjměte připravený pokrm z ohřevného prostoru.
- Vypněte pečicí troubu.



Změna hodnot a nastavení pro přípravu pokrmu

Jakmile probíhá příprava pokrmu, můžete podle provozního způsobu změnit hodnoty nebo nastavení pro tuto přípravu.

Podle provozního způsobu můžete změnit tato nastavení:

- Teplota
- Doba přípravy
- Hotové v
- Start v

Změna teploty

Navrhovanou teplotu můžete trvale nastavit podle svých osobních zvyklostí prostřednictvím Další  | Nastavení  | Navrhované teploty.

- Zvolte tlačítko se šipkou \wedge nebo \vee nebo táhněte prstem v oblasti  doprava nebo doleva.

Na displeji se objeví žádaná teplota.

- Přes navigační oblast změňte žádanou teplotu.

Teplota se mění v krocích po 5 °C.

- Potvrďte pomocí *OK*.

Příprava pokrmu pokračuje se změněnou žádanou teplotou.

Nastavení dob přípravy



Jestliže je mezi vložením připravovaného pokrmu a okamžikem spuštění delší časový úsek, může to záporně ovlivnit výsledek přípravy. Čerstvé potraviny mohou změnit barvu a dokonce se zkazit.

Při pečení z těsta se těsto může vysušit a může se zhoršit účinek kvasidla.



Volte co nejkratší dobu do spuštění přípravy pokrmu.

Dali jste pokrm k přípravě do ohřevného prostoru a zvolili provozní způsob a potřebná nastavení jako například teplotu.

Zadáním **Doba přípravy**, **Hotové v** nebo **Start v** můžete senzorovým tlačítkem  automaticky vypnout nebo zapnout a vypnout přípravu pokrmu.



- **Doba přípravy**
Nastavujete dobu, kterou pokrm potřebuje na přípravu. Po uplynutí této doby se automaticky vypne topení ohřevného prostoru. Maximální doba přípravy pokrmu, jakou je možné nastavit, závisí na zvoleném provozním způsobu.
 - **Hotové v**
Určujete okamžik, kdy má skončit příprava pokrmu. V tomto okamžiku se automaticky vypne topení ohřevného prostoru.
 - **Start v**
Tato funkce se v menu objeví až poté, co nastavíte **Doba přípravy** nebo **Hotové v**. Pomocí **Start v** určujete okamžik, kdy má začít příprava pokrmu. V tomto okamžiku se automaticky zapne topení ohřevného prostoru.
- Zvolte senzorové tlačítko .
 - Nastavte požadované časy.
 - Potvrďte pomocí **OK**.
 - Zvolte senzorové tlačítko  pro návrat k menu zvoleného provozního způsobu.

Změna nastavených dob přípravy

- Zvolte senzorové tlačítko .
- Zvolte požadovanou dobu.
- Potvrďte pomocí OK.
- Zvolte Změnit.
- Změňte nastavený čas.
- Potvrďte pomocí OK.
- Zvolte senzorové tlačítko  pro návrat k menu zvoleného provozního způsobu.

Při výpadku elektrické sítě se nastavení vymažou.

Zrušení nastavených dob přípravy

- Zvolte senzorové tlačítko .
- Zvolte požadovanou dobu.
- Potvrďte pomocí OK.
- Zvolte Vymazat.
- Potvrďte pomocí OK.
- Zvolte senzorové tlačítko  pro návrat k menu zvoleného provozního způsobu.

Když zrušíte Doba přípravy, zruší se rovněž časy nastavené pro Hotové v a Start v.

Když zrušíte Hotové v nebo Start v, spustí se příprava pokrmu s nastavenou dobou přípravy.

Stornování přípravy pokrmu

- Zvolte senzorové tlačítko zvoleného provozního způsobu nebo senzorové tlačítko .
- Když se objeví Přerušit proces, potvrďte pomocí OK.





Pak se vypne topení a osvětlení ohřevného prostoru. Nastavené doby přípravy se zruší.

Objeví se hlavní menu.

Předehřátí ohřevného prostoru



Funkce **Booster** slouží v některých provozních způsobech k rychlému roze-
hřátí ohřevného prostoru.





Předehřívání ohřevného prostoru je
nutné jen při několika málo případech.

- Většinu připravovaných pokrmů za-
suňte do studeného ohřevného
prostoru, abyste využili teplo již
během fáze roze-
hřátí.
- Ohřevný prostor předehřívajte při
těchto případech a provozních způ-
sobech:
 - tmavá chlebová těsta a rostbíf a filety
v provozním způsobu **Horký vzduch
plus** , **Klimatické pečení**  a **Horní/
spodní pečení** 
 - moučníky a pečivo s krátkou dobou
přípravy (asi do 30 minut) a chou-
lostivá těsta (např. piškot) v provoz-
ním způsobu **Horní/spodní pečení** 
(bez funkce **Booster**)

Booster

Funkce **Booster** slouží k rychlému roze-
hřátí ohřevného prostoru.

Jako nastavení z výroby je tato funkce
zapnuta pro následující provozní způso-
by (Další  | Nastavení  | **Booster** |
Zap.):

- Horký vzduch plus 
- Horní/spodní pečení 
- Automatické pečení 
- Klimatické pečení 

Když nastavíte teplotu vyšší než 100 °C
a je zapnutá funkce **Booster**, ohřevný
prostor se roze-
hřeje rychlou fází roze-
hřátí na nastavenou teplotu. Přitom se
topné těleso pro horní pečení a gri-
lování, kruhové topné těleso a ventilátor
zapnou současně.

Choulostivá těsta (např. piškot,
drobné pečivo) funkcí **Booster** shora
příliš rychle zhnědnou.
Při těchto případech funkci **Booster**
vypněte.

Vypnutí funkce **Booster** pro jednu pří- pravu pokrmu

- Než zvolíte požadovaný provozní způ-
sob, zvolte nastavení **Booster** | Vyp..

Funkce **Booster** je vypnutá během fáze
roze-
hřátí. Ohřevný prostor předehřívají
jen topná tělesa příslušná provoznímu
způsobu.

Když pak chcete znovu spustit pří-
pravu pokrmu s funkcí **Booster**, zvolte
nastavení **Booster** | Zap., abyste funkci
opět zapnuli.

Vaše pečicí trouba je vybavená systémem tvorby páry pro podporu přípravy pokrmů vlhkostí. Při pečení z těsta, pečení masa nebo přípravě v provozním způsobu Klimatické pečení [0 111] je optimalizované přivádění páry a vedení vzduchu zárukou rovnoměrného výsledku přípravy a zhnědnutí.

Nejprve zvolte provozní způsob Klimatické pečení [0 111].

Po zvolení provozního způsobu nastavte teplotu a stanovte druh a počet dávek páry (Autom. dávkování páry, 1 dávka páry, 2 dávky páry nebo 3 dávky páry).

Plnicí trubicí vlevo pod ovládacím panelem se nasává čerstvá vodovodní voda do systému tvorby páry.

Jiné kapaliny než voda vedou k poškození parní trouby.

Při přípravách pokrmů podporovaných vlhkostí používejte výhradně vodu z vodovodu.

Voda se do ohřevného prostoru během přípravy pokrmu dostává v podobě páry. Otvory pro přívod páry se nachází v levém zadním rohu stropu ohřevného prostoru.

Vhodný pokrm k přípravě

Jedna dávka páry trvá asi 5–8 minut. Počet a okamžik dávek páry se řídí připravovaným pokrmem:

- U **kynutých těst** se dávkou páry na začátku přípravy pokrmu docílí lepšího nakynutí.
- **Chléb a žemle** lépe nakynou díky dávkou páry na začátku. Kůrka bude navíc lesklejší, když znovu následuje dávka páry na konci přípravy pokrmu.
- Při **pečení tučnějšího masa** způsobí dávka páry na začátku pečení lepší vypečení tuku.

Nevhodné je pečení podporované vlhkostí u druhů těst, jež obsahují velmi mnoho vlhkosti, jako je například bílkové pečivo. Zde se musí při pečení konat proces sušení.

Tip: Jako orientační pomůcku použijte přiložené recepty nebo Miele@mobile App.

Klimatické pečení

Spuštění přípravy pokrmu pomocí Klimatické pečení

Je normální, že se na vnitřním skle dvířek během dávkování páry sráží vlhkost. Toto orosení se v průběhu přípravy pokrmu odpaří.

- Přichystejte pokrm k přípravě a za-
suňte ho do ohřevného prostoru.
- Zvolte Klimatické pečení .

Objeví se navrhovaná teplota (160 °C).

Nastavení teploty

- Pokud je to potřeba, změňte navr-
hovanou teplotu.
- Potvrďte pomocí OK.

Zobrazí se výběr pro spuštění dávek páry.

Volba dávek páry

- Pokud chcete, aby pečící trouba po
fázi rozehrívání automaticky spustila
dávkou páry, zvolte Autom. dávkování
páry.
- Pokud chcete v určitých okamžicích
sami spustit jednu nebo několik
dávek páry, zvolte 1 dávka páry,
2 dávky páry nebo 3 dávky páry.
- Potvrďte pomocí OK.

Když chcete připravovat potraviny ja-
ko chléb nebo housky v předehřátém
ohřevném prostoru, spouštějte dávky
páry nejlépe sami. První dávku páry
spusťte ihned po zasunutí pokrmu
k přípravě.

Když zvolíte více než jednu dávku pá-
ry, druhou dávku páry lze spustit
nejdříve při teplotě ohřevného prostoru
nejméně 130 °C.

Objeví se výzva pro proces nasávání.

Přichystání vody a spuštění procesu nasávání

- Naplňte nějakou nádobu poža-
dovaným množstvím vody z vodovo-
du.
- Otevřete dvířka.
- Sklopte dopředu plnicí trubici vlevo
pod ovládacím panelem.

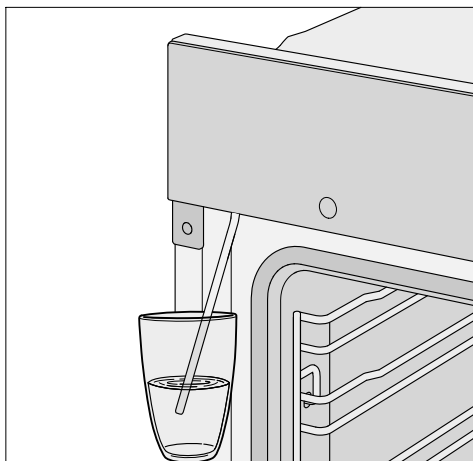

- Ponořte plnicí trubici do nádoby
s vodou z vodovodu.
- Potvrďte pomocí OK.

Spustí se proces nasávání.

Skutečně nasáté množství vodovodní vody může být menší než požadované, takže v nádobě zůstane zbytek.

Proces nasávání můžete kdykoli přerušit a znovu v něm pokračovat volbou OK.

- Po procesu nasávání odstraňte nádobu a zavřete dvířka.

Ještě jednou je slyšet krátký zvuk čerpání. Nasaje se voda, která zůstala v plnicí trubici.

Zapne se topení ohřevného prostoru a ventilátor chlazení. Zobrazí se žádaná a skutečná teplota.

Můžete sledovat nárůst teploty. Při prvním dosažení zvolené teploty zazní signál.

Spouštění dávek páry

 Nebezpečí úrazu vodní párou.

Vodní pára může vést k silnému opaření.

Kromě toho vede srážení vodní páry na ovládacím panelu k prodlouženým reakčním dobám sensorových tlačítek a dotykového displeje.

Během dávkování páry neotvírejte dvířka.

Autom. dávkování páry

Po fázi rozehrátí se dávka páry spustí automaticky.

Voda se vypařuje do ohřevného prostoru. Na displeji se objeví .

Po dávkování páry zhasne .

- Dokončete přípravu pokrmu.



1 dávka páry, 2 dávky páry nebo 3 dávky páry

Dávkování páry můžete spustit sami, jakmile bude svítit sensorové tlačítko .

Vyčkejte fáze rozehrívání, aby se vodní pára rovnoměrně rozdělila v zahřátém vzduchu ohřevného prostoru.



Tip: Ohledně okamžiku dávkování páry se orientujte podle údajů v receptech v dodané kuchařce nebo v Miele@mobile App. Pro připomenutí okamžiku využijte funkci Kuchyňský budík .

- Zvolte sensorové tlačítko .

Spustí se dávka páry. Na displeji se objeví  a zhasne sensorové tlačítko .

- Pro spuštění dalších dávek páry postupujte obdobně, jakmile bude svítit sensorové tlačítko .

Klimatické pečení

Po poslední dávce páry zhasne na displeji senzorové tlačítko  a .

- Dokončete přípravu pokrmu.

Odpařit zbytek vody

Při přípravě pokrmu podporované vlhkostí, která probíhá bez přerušení, nezůstane v systému žádná zbytková voda. Veškerá voda se odpaří během jednotlivých dávek páry.

Pokud je příprava pokrmu podporovaná vlhkostí přerušena manuálně nebo výpadkem proudu, zůstane ještě nevypařená voda v systému tvorby páry.

Při příštím použití Klimatické pečení  nebo automatického programu podporovaného vlhkostí se objeví Odpařit zbytek vody.

- Spustíte odpařování zbytkové vody pokud možno ihned, aby se při příští přípravě pokrmu dostala na připravovaný pokrm výhradně pára z čerstvé vody.

 Nebezpečí úrazu vodní párou.
Vodní pára může vést k silnému opaření.
Během dávkování páry neotvírejte dvířka.

Podle stávajícího množství zbytkové vody může její odpařování trvat až 30 minut.

Ohřevný prostor se zahřívá a zbývající voda se odpařuje, takže se v ohřevném prostoru a na dvířkách sráží voda.

- Po vychladnutí ohřevného prostoru bezpodmínečně odstraňte vodu vysráženou v ohřevném prostoru a na dvířkách.

Okamžité odpaření zbytkové vody

 Nebezpečí úrazu vodní párou. Vodní pára může vést k silnému opaření. Během dávkování páry neotvírejte dvířka.

- Zvolte provozní způsob nebo automatický program podporovaný vlhkostí.

Zobrazí se dotaz **Odpařit zbytek vody.**

- Potvrďte pomocí **OK**.

Zobrazuje se časový údaj.

Spustí se odpařování zbytkové vody. Můžete sledovat průběh.

Uvedený čas závisí na množství vody, jaké se nachází v systému tvorby páry. V průběhu odpařování zbytkové vody může systém tento čas korigovat podle skutečně existujícího množství vody.

Na konci odpařování zbytkové vody zazní signál a objeví se **Hotovo**.

Nyní můžete provést přípravu pokrmu provozním způsobem nebo automatickým programem podporovaným vlhkostí.

Při odpařování zbytkové vody se v ohřevném prostoru a na dvířkách sráží vlhkost. Po vychladnutí ohřevného prostoru tuto vysráženou vodu bezpodmínečně odstraňte.

Vynechání odpaření zbytkové vody

Za velmi nepříznivých okolností může dojít při dalším nasávání vody k přetečení systému tvorby páry do ohřevného prostoru. Odpařování zbytkové vody pokud možno neukončujte.

- Zvolte provozní způsob nebo automatický program podporovaný vlhkostí.

Zobrazuje se **Odpařit zbytek vody.**

- Zvolte **Přeskočit**.

Nyní můžete provést přípravu pokrmu provozním způsobem nebo automatickým programem podporovaným vlhkostí.

Při příští volbě provozního způsobu nebo automatického programu podporovaného vlhkostí jakož i při vypnutí pečicí trouby budete znovu vyzváni, abyste provedli odpaření zbytkové vody.

Automatické programy

Početné automatické programy Vás vedou komfortně a bezpečně k optimálnímu výsledku přípravy.

Kategorie

Automatické programy  jsou pro lepší přehlednost roztríděny do kategorií. Jednoduše zvolíte automatický program, který se nejlépe hodí k Vašemu pokrmu k přípravě, a budete se řídit pokyny na displeji.

Používání automatických programů

■ Zvolte Automatické programy .

Zobrazí se výběrový seznam.

■ Zvolte požadovanou kategorii (např. Moučník).

Objeví se automatické programy, které jsou k dispozici ve zvolené kategorii.

■ Zvolte požadovaný automatický program.

■ Řiďte se pokyny na displeji.

Upozornění k použití

- Při používání automatických programů mají poskytnout dodané recepty orientační pomůcku. Příslušným automatickým programem lze připravovat také podobné recepty s jinými množstvími.
- Než spustíte automatický program, nechte ohřevný prostor po přípravě pokrmu nejprve vychladnout na pokojovou teplotu.
- U některých automatických programů se musí předtím, než je možné dát pokrm k přípravě do ohřevného prostoru, počkat na jeho předehtání. Na displeji se objeví příslušné upozornění s časovým údajem.
- U některých automatických programů se po části doby přípravy musí přidat tekutina. Na displeji se objeví příslušné upozornění s časovým údajem (například pro nalití tekutiny).
- Údaj doby trvání automatického programu je přibližný. Podle průběhu přípravy se může zkrátit nebo prodloužit. Změny času přitom mohou být dány již výchozí teplotou masa.

V této kapitole najdete informace k následujícím použitím:

- rozmrazování
- příprava při nízké teplotě
- zavařování
- zmrazené produkty/hotové pokrmy

Rozmrazování

Když se zmrazená potravina rozmrazuje šetrně, zůstane v ní zachováno mnoho vitamínů a živin.

- Zvolte **Další** .
- Zvolte **Rozmrazování**.
- Případně změňte navrhovanou teplotu.

Vzduch v ohřevném prostoru začne cirkulovat a šetrně rozmrazí potravinu.

 **Nebezpečí infekce tvorbou choroboplodných zárodků.**

Choroboplodné zárodky, například salmonely, mohou vyvolat těžké otravy z jídla.

Při rozmrazování ryb a masa (zvláště drůbežího) dbejte na zvláštní čistotu.

Tekutinu z rozmrazování nepoužívejte.

Potraviny po rozmrazení ihned dále zpracujte.

Tipy

- Nechte zmrazený pokrm rozmrazit bez obalu na univerzálním plechu nebo v míse.
- Na rozmrazování drůbeže používejte univerzální plech a na něm položený rošt. Zmrazené potraviny pak neleží v tekutině z rozmrazování.
- Maso, drůbež nebo ryby nemusí být před přípravou úplně rozmrazené. Stačí, když jsou potraviny rozmrazené částečně. Povrch je pak dostatečně měkký a přijme koření.

Další použití

Příprava při nízké teplotě

Příprava při nízké teplotě je ideální pro kusy choulostivého hovězího, vepřového, telecího nebo jehněčího masa, které mají být středně propečené.

Maso nejprve rychle kolem dokola rovnoměrně orestujete při velmi vysoké teplotě.

Potom kus masa dejte do předehřáté trouby, kde ho šetrně a pozvolna dopečte při nízké teplotě a dlouhé době přípravy.

Maso se při tom uvolní. Šťáva uvnitř začne cirkulovat a rovnoměrně se rozloží až do vnějších vrstev. Hotová pečeně je velmi jemná a šťavnatá.

- Použijte jen libové, tuku dobře zbavené maso bez šlach a tukových okrajů. Musí být předem vykostěné.
- K orestování použijte tuk, který lze zahřát na vysokou teplotu (např. přepuštěné máslo, stolní olej).
- Maso během pečení nepřikrývejte.

Doba přípravy je asi 2–4 hodiny a závisí na hmotnosti, velikosti a stupni propečení kusu masa.

- Jakmile je příprava pokrmu skončená, můžete maso ihned rozkrájet. Nemusíte je nechat odpočívat.
- Maso udržujte teplé v ohřevném prostoru, dokud je nebudete podávat na stůl. Výsledku přípravy to neublíží.
- Maso podávejte na předehřátých talířích s velmi teplou omáčkou, aby tak rychle nevychladlo. Maso má optimální teplotu ke konzumaci.

Použití Horní/spodní pečení

Orientujte se podle údajů v tabulkách přípravy na konci tohoto dokumentu.

Použijte univerzální plech a na něm položený rošt.
Při předehřívání vypněte funkci Booster.

- Zasuňte univerzální plech s roštěm do úrovně 2.
- Zvolte provozní způsob Horní/spodní pečení  a teplotu 120 °C bez funkce Booster.
- Ohřevný prostor včetně univerzálního plechu a roštu předehřívajte asi 15 minut.
- Během rozehtívání trouby orestujte kusy masa silně ze všech stran na varné desce.

 Nebezpečí popálení horkými povrchy.

Pečící trouba se v provozu zahřeje na vysokou teplotu. Můžete se popálit o topná tělesa, ohřevný prostor a příslušenství.

Při zasouvání a vyjímání horkého připraveného pokrmu a při práci v horkém ohřevném prostoru použijte chňapky na hrnce.

- Položte osmahnuté maso na rošt.
- Snižte teplotu na 100 °C (viz kapitola „Tabulky přípravy“).
- Dokončete pečení masa.

Nahřívání nádobí

Na nahřátí nádobí použijte provozní způsob Horký vzduch plus .

Nahřívajte jen tepelně odolné nádobí.

- Zasuňte rošt do úrovně 1 a postavte na něj nádobí. Podle velikosti nádobí je můžete postavit také na dno ohřevného prostoru a navíc vymontovat postranní mřížky.
- Zvolte Horký vzduch plus .
- Nastavte teplotu 50–80 °C.



Nebezpečí popálení!

Při vyjímání nádobí používejte chňapky na hrnce. Na spodní straně nádobí se mohou vytvářet ojedinělé kapky vody.

- Vyměňte nahřáté nádobí z ohřevného prostoru.

Další použití

Zavařování

 Nebezpečí infekce tvorbou choroboplodných zárodků.

Při zavařování luštěnin a masa se mohou vytvářet spory botulotoxinu, které vedou k těžkým otravám. Tyto výtrusy se usmrtí až dalším zahřátím během 2 dnů po prvním zavařování.

Luštěniny a maso po vychladnutí zavařte **vždy** podruhé.

 Nebezpečí úrazu v důsledku přetlaku v uzavřených plechovkách.

V uzavřených plechovkách vzniká při zavařování a ohřívání přetlak, v jehož důsledku se mohou roztrhnout.

Plechovky nezavařujte a ani je neohřívejte.

Příprava ovoce a zeleniny

Údaje platí pro 6 sklenic o objemu 1 l.

Používejte jen speciální sklenice, které dostanete ve specializovaném obchodě (zavařovací sklenice nebo sklenice se šroubovacím uzávěrem). Používejte jen nepoškozené sklenice a pryžové kroužky.

- Sklenice před zavařováním vypláchněte horkou vodou a naplňte je maximálně 2 cm pod okraj.
- Zasuňte univerzální plech do úrovně 2 a postavte na něj sklenice.
- Zvolte provozní způsob Horký vzduch plus  a teplotu 160–170 °C.
- Počkejte, než ve sklenicích začnou rovnoměrně stoupat bublinky.



Včas snižte teplotu, abyste zabránili převaření.

Zavařování ovoce a okurek

- Jakmile ve sklenicích uvidíte bublinky, nastavte uvedenou teplotu dohřevu a po uvedené době nechte sklenice dohřívát v ohřevném prostoru.

Zavařování zeleniny

- Jakmile ve sklenicích uvidíte bublinky, nastavte uvedenou teplotu zavařování a zeleninu zavařujte po uvedené době.
- Po zavaření nastavte uvedenou teplotu dohřevu a po uvedené době nechte sklenice dohřívát v ohřevném prostoru.

		
ovoce	-/-	30 °C 25–35 min
okurky	-/-	30 °C 25–30 min
červená řepa	120 °C 30–40 min	30 °C 25–30 min
fazole (zelená nebo žlutá)	120 °C 90–120 min	30 °C 25–30 min

 teplota a doba zavařování, jakmile jsou vidět bublinky

 teplota a doba dohřevu

Vyjímání sklenic po zavařování

 Nebezpečí poranění horkými povrchy.

Sklenice jsou po zavařování velmi horké.

Při vyjímání sklenic používejte chňapky na hrnce.

- Vyjměte sklenice z ohřevného prostoru.
- Nechte je stát asi 24 hodin přikryté utěrkou na místě bez průvanu.
- Luštěniny a maso po vychladnutí během 2 dnů zavařte **vždy** podruhé.
- Odstraňte uzávěry zavařovacích sklenic a potom zkontrolujte, zda jsou všechny sklenice uzavřené.

Otevřené sklenice buď znovu zavařte, nebo je uložte na chladném místě a zavařené ovoce nebo zeleninu ihned spotřebujte.

- Sklenice během skladování kontrolujte. Pokud se sklenice v průběhu skladování otevrou nebo je vyboulené šroubovací víčko a při otvírání neklupne, zničte obsah.

Další použití

Zmrazené produkty/ hotové pokrmy

Tipy na moučníky, pizzu a bagety

- Moučníky, pizzu a bagety pečte na roštu, na který položíte papír na pečení.
Pečicí plech nebo univerzální plech se při přípravě těchto zmrazených potravin mohou deformovat tak silně, že je v horkém stavu případně již nebude možné vyjmout z ohřevného prostoru. Každé další použití s sebou přinese další deformaci.
- Zvolte nižší z teplot doporučených na obalu.

Tipy na pomfrity, krokety apod.

- Tyto mražené produkty můžete připravovat na pečicím nebo univerzálním plechu.
Pro šetrnou přípravu těchto mražených produktů pod ně dejte papír na pečení.
- Zvolte nižší z teplot doporučených na obalu.
- Připravované potraviny několikrát obraťte.

Příprava zmrazených produktů/ hotových pokrmů

Šetrné nakládání s potravinami slouží Vašemu zdraví.

Moučníky, pizzu, pomfrity apod. osmahněte jen do zlatova a nepečte je do tmavohněda.

- Zvolte provozní způsob a teplotu doporučené na obalu.
- Předehřejte troubu.
- Zasuňte pokrm do předehřátého ohřevného prostoru do úrovně doporučené na obalu.
- Po kratší z dob přípravy uvedených na obalu pokrm zkontrolujte.

Šetrné nakládání s potravinami slouží Vašemu zdraví.

Moučníky, pizzu, pomfrity apod. osmahněte jen do zlatova a nepečte je do tmavohněda.

Tipy k pečení z těsta

- Nastavte dobu přípravy. Neměli byste předvolit příliš dlouhé pečení. Těsto by se vysušilo a zhoršil by se účinek kvasidla.
- Obecně můžete používat rošt, pečicí plech, univerzální plech a všechny pečicí formy z tepelně odolného materiálu.
- Nepoužívejte světlé, tenkostěnné formy z lesklého materiálu, protože světlé formy poskytují nerovnoměrné nebo slabé zhnědnutí. Za nepříznivých okolností se pokrm nepřipraví úplně.
- Moučníky v hranatých nebo podlouhlých formách dávejte do ohřevného prostoru napříč, abyste dosáhli optimálního rozdělení tepla ve formě a těsto se propeklo rovnoměrně.
- Pečicí formu postavte vždy na rošt.
- Ovocné koláče a vysoké táče pečte v univerzálním plechu.

Používání papíru na pečení

Příslušenství Miele jako např. univerzální plech jsou zušlechťené technologií PerfectClean (viz kapitola „Vybavení“). Obecně nemusíte povrchy zušlechťené technologií PerfectClean vymazávat nebo vykládat papírem na pečení.

- Papír na pečení používejte při pečení louhového pečiva, protože použitý louh sodný může poškodit povrch zušlechťené technologií PerfectClean.
- Papír na pečení používejte při pečení piškotu, bezé, makronek apod. Tato těsta se kvůli svému vysokému podílu bílkovin snadno přilepí.
- Papír na pečení používejte při přípravě mražených produktů na roštu.

Informace k tabulkám přípravy

Tabulky přípravy najdete na konci tohoto dokumentu.

Volba teploty ⚡

- Obecně zvolte nižší z teplot. Při vyšších než uvedených teplotách se sice zkracuje doba přípravy, ale zhnědnutí může být velmi nerovnoměrné a připravovaný pokrm za určitých okolností nebude hotový.

Volba doby přípravy ⌚

Není-li uvedeno jinak, platí časy v tabulkách přípravy pro nepřehřátou troubu. Při přehřáté troubě se časy zkracují asi o 10 minut.

- Obecně zkuste po kratší z uvedených dob, zda je připravovaný pokrm hotový. Píchněte špejlí do těsta.

Pokud na špejli neulpívají vlhké drobtý těsta, je pokrm hotový.

Pečení z těsta

Informace k provozním způsobům

Přehled všech provozních způsobů s příslušnými navrhovanými teplotami najdete v kapitole „Hlavní menu a sub-menu“.

Používání položky Automatické programy

- Řiďte se pokyny na displeji.

Použití Horký vzduch plus

Můžete připravovat pokrmy nižšími teplotami než v provozním způsobu Horní/spodní pečení , protože se teplo ihned rozdělí v ohřevném prostoru.

Tento provozní způsob používejte, když pečete ve více úrovních současně.

- 1 úroveň: zasuňte pokrm k přípravě do úrovně 2.
- 2 úrovně: zasuňte pokrmy k přípravě do úrovní 1+3 nebo 2+4.
- 3 úrovně: zasuňte pokrmy k přípravě do úrovní 1+3+5.

Tipy

- Když připravujete pokrmy ve více úrovních současně, univerzální plech zasuňte úplně dolů.
- Vlhké pečivo nebo moučníky pečte maximálně ve 2 úrovních současně.

Použití Klimatické pečení

Tento provozní způsob používejte k přípravě pokrmů podporované vlhkostí.

- Zasuňte pokrm k přípravě do úrovně 2.

Použití Intenzivní pečení

Tento provozní způsob používejte k pečení moučníků s vlhkou oblohou.

Tento provozní způsob **nepoužívejte** k pečení nízkého pečiva.

- Moučník zasuňte do úrovně 1 nebo 2.

Použití Horní/spodní pečení

Vhodné jsou matné a tmavé pečicí formy z černého plechu, tmavého emailu, ztmavovaného bílého plechu, matného hliníku, tepelně odolné skleněné formy a povlakované formy.

Tento provozní způsob používejte na přípravu tradičních receptů. U receptů ze starších kuchařek nastavte asi o 10 °C nižší teplotu, než je uvedeno. Doba přípravy se nemění.

- Zasuňte pokrm k přípravě do úrovně 1 nebo 2.

Použití ECO - horký vzduch

Tento provozní způsob používejte na energeticky úsporné pečení malých množství, například mražené pizzy, rozpékání žemlí nebo vykrajovaného cukroví.

- Zasuňte pokrm k přípravě do úrovně 2.

Tipy pro pečení

- Můžete použít každé nádobí z tepelně odolného materiálu jako například pekáč, hrnec na pečení, skleněnou formu, fólii na pečení, římský hrnec, univerzální plech, rošt nebo grilovací a pečicí plech (pokud je k dispozici) na univerzálním plechu.
- **Předeřívání** ohřevného prostoru je nutné jen při přípravě rostbifu a filet. Obecně předeřívání není nutné.
- Na pečení masa používejte **uzavřenou nádobu**, například pekáč. Maso zůstane uvnitř šťavnaté. Ohřevný prostor zůstane čistší než při pečení na roštu. Zůstane dostatek vývaru k přípravě omáčky.
- Použijete-li **fólii na pečení**, dbejte údajů na obalu.
- Použijete-li na pečení **rošt** nebo **otevřenou nádobu**, můžete libové maso potřít tukem, obložit plátky slaniny nebo prošpikovat.
- Maso **okořeňte** a položte do nádoby k přípravě. Obložte je vložkami másla nebo margarínu nebo je polijte olejem nebo pokrmovým tukem. Při velké libové pečení (2–3 kg) a tučné drůbeži přidejte asi 1/8 l vody.
- Během pečení nedolévejte příliš mnoho tekutiny. Zhoršilo by se tím **zhnědnutí** masa. Zhnědnutí probíhá na konci doby pečení. Maso získá intenzivnější hnědou barvu, když přibližně po polovině doby pečení sundáte z nádobí poklici.





- Po skončení pečení vyjměte připravený pokrm z ohřevného prostoru, přikryjte ho a nechte asi 10 minut **odpočívat**. Pak z pečeně po naříznutí vyteče méně šťávy.
- Kůže **drůbeže** bude křupavá, když ji 10 minut před koncem doby přípravy potřete slabě osolenou vodou.

Informace k tabulkám přípravy

Tabulky přípravy najdete na konci tohoto dokumentu.

- Dbejte uvedených teplotních rozsahů, úrovní a časů. Jsou přitom zohledněny různé nádoby k přípravě, kusy masa a zvyklosti při přípravě.

Volba teploty

- Obecně zvolte nižší z teplot. Při vyšších než uvedených teplotách maso sice zhnědne, ale nepropeče se.
- U Horký vzduch plus , Klimatické pečení  a Automatické pečení  zvolte teplotu asi o 20 °C nižší než u Horní/spodní pečení .
- U kusů masa těžších než 3 kg zvolte asi o 10 °C nižší teplotu, než je uvedeno v tabulce pečení. Pečení trvá trochu déle, ale maso se peče rovnoměrně a kůrka nebude příliš tlustá.
- Při pečení na roštu zvolte teplotu asi o 10 °C nižší než při pečení v uzavřené nádobě.

Pečení masa

Volba doby přípravy ⌚

Není-li uvedeno jinak, platí časy v tabulce pečení pro nepřehřátý ohřevný prostor.

■ Dobu přípravy můžete stanovit tak, že podle druhu masa vynásobíte výšku pečeně [cm] časem na cm výšky [min/cm]:

- hovězí/zvěřina: 15–18 min/cm
- vepřové/telecí/jehněčí: 12–15 min/cm
- rostbíf/filety: 8–10 min/cm

■ Obecně zkuste po kratší z uvedených dob, zda je připravovaný pokrm hotový.

Tipy

- Doba přípravy se prodlouží u zmrazeného masa asi o 20 minut na kg.
- Mrazené maso až do hmotnosti asi 1,5 kg můžete péci bez předchozího rozmrazení.

Informace k provozním způsobům

Přehled všech provozních způsobů s příslušnými navrhovanými teplotami najdete v kapitole „Hlavní menu a submenu“.

Provozní způsob Spodní pečení  zvolte na konci doby přípravy, když má připravovaný pokrm na spodní straně více zhnědnout.



Provozní způsob Intenzivní pečení  nepoužívejte na pečení masa, protože vývar příliš ztmavne.

Používání položky Automatické programy

■ Řiďte se pokyny na displeji.

Použití Horký vzduch plus nebo Automatické pečení

Tyto provozní způsoby se hodí k pečení pokrmů z masa, ryb a drůbeže s hnědou kůrkou a k pečení rostbífů a filetů.

V provozním způsobu Horký vzduch plus  můžete připravovat pokrmy nižšími teplotami než v provozním způsobu Horní/spodní pečení , protože se teplo ihned rozdělí v ohřevném prostoru.

V provozním způsobu Automatické pečení  se ohřevný prostor ve fázi osmahnutí nejprve rozežřeje na vysokou teplotu (asi 230 °C). Jakmile je dosaženo této teploty, pečicí trouba si ji sama sníží na nastavenou teplotu přípravy pokrmu (setrvalá teplota pečení).

■ Zasuňte pokrm k přípravě do úrovně 2.

Použití Klimatické pečení

Tento provozní způsob používejte k přípravě pokrmů podporované vlhkostí.

- Zasuňte pokrm k přípravě do úrovně 2.

Použití Horní/spodní pečení

Tento provozní způsob používejte na přípravu tradičních receptů. U receptů ze starších kuchařek nastavte asi o 10 °C nižší teplotu, než je uvedeno. Doba přípravy se nemění.

- Zasuňte pokrm k přípravě do úrovně 2.

Použití ECO - horký vzduch

Tento provozní způsob používejte na energeticky úsporné pečení malých množství pečeně nebo pokrmů z masa.

- Zasuňte pokrm k přípravě do úrovně 2.

Grilování

⚠ Nebezpečí poranění horkými povrchy.

Když grilujete při otevřených dvířkách, horký vzduch z ohřevného prostoru již není automaticky veden přes ventilátor chlazení a ochlazován. Ovládací prvky se zahřejí na vysokou teplotu.

Při grilování zavírejte dvířka.

Tipy ke grilování

- Při grilování je nutné předehřátí. Předehřejte topné těleso pro horní pečení a grilování asi 5 minut při zavřených dvířkách.
- Maso rychle opláchněte pod studenou tekoucí vodou a osušte. Plátky masa před grilováním nesolte, protože by z masa unikala šťáva.
- Libové maso můžete potřít olejem. Nepoužívejte jiné tuky, protože snadno ztmavnou nebo se z nich začne kouřit.
- Nízké ryby a plátky ryb očistěte a osolte. Rybu můžete také pokapat šťávou z citronu.

- Použijte univerzální plech a na něm položený rošt nebo plech na grilování a pečení (pokud je k dispozici). Plech na grilování a pečení chrání skapávající šťávu z masa před spálením, aby ji bylo možné dále použít.

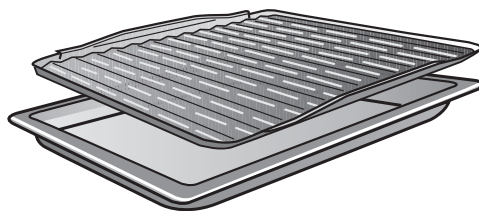
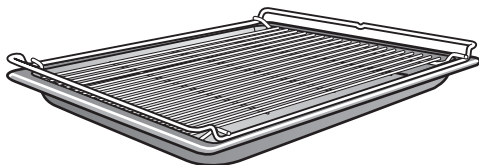

Nepoužívejte pečicí plech.

- Na grilování potřete rošt olejem a pokrm k přípravě na něj položte.

Informace k tabulkám přípravy

Tabulky přípravy najdete na konci tohoto dokumentu.

- Dbejte uvedených teplotních rozsahů, úrovní a časů. Jsou přitom zohledněny různé kusy masa a zvyklosti při přípravě.
- Připravovaný pokrm po kratší z uvedených dob zkontrolujte.

Volba teploty 🌡️

- Obecně zvolte nižší z teplot. Při vyšších než uvedených teplotách maso sice zhnědne, ale nepropeče se.

Volba úrovně

- Zvolte úroveň podle tloušťky připravovaného pokrmu.
- Nízký pokrm k přípravě zasuňte do úrovně 3 nebo 4.
- Pokrm k přípravě o větším průměru zasuňte do úrovně 1 nebo 2.

Volba doby přípravy ⌚

- Nízké plátky masa nebo ryb grilujte na každé straně asi 6–8 minut. Dbejte na přibližně stejnou tloušťku plátků, aby se příliš nelišily doby přípravy.
- Obecně zkuste po kratší z uvedených dob, zda je připravovaný pokrm hotový.
- Jako **zkoušku stupně upečení** zatlačte na maso lžicí. Tak můžete zjistit, do jaké míry je maso hotové.

– **anglicky/rosé**

Když je maso ještě velmi pružné, je uvnitř ještě červené.

– **medium**

Když se maso poddá málo, je uvnitř růžové.

– **propečené**

Když se maso již prakticky nepoddá, je propečené.

Tip: Když je povrch větších kusů masa již velmi tmavý, ale uvnitř maso ještě není hotové, zasuňte připravovaný pokrm do nižší úrovně nebo snižte teplotu grilování. Tak povrch příliš nezhnědne.

Informace k provozním způsobům

Přehled všech provozních způsobů s příslušnými navrhovanými teplotami najdete v kapitole „Hlavní menu a submenu“.

Použití Velký gril 🍷

Tento provozní způsob používejte ke grilování plochých pokrmů ve větších množstvích a k zapékání ve velkých formách.

Celé topné těleso pro horní pečení a grilování se rozžhaví do červena, aby vytvořilo potřebné tepelné záření.

Použití Gril s cirkulací 🌀

Tento provozní způsob se hodí ke grilování pokrmů většího průměru, například kuřat.

Pro nízké pokrmy k přípravě se obecně doporučuje nastavit teplotu 220 °C, pro pokrmy o větším průměru 180–200 °C.

Čištění a ošetřování

 Nebezpečí poranění horkými povrchy.

Pečicí trouba se v provozu zahřeje na vysokou teplotu. Můžete se popálit o topná tělesa, ohřevný prostor a příslušenství.

Před ručním čištěním nechte napřed vychladnout topná tělesa, ohřevný prostor a příslušenství.

 Nebezpečí úrazu elektrickým proudem.

Pára z parního čisticího zařízení se může dostat k součástem pod napětím a vyvolat zkrat.

Na čištění nikdy nepoužívejte parní čisticí zařízení.

Když použijete nevhodné čisticí prostředky, mohou se všechny povrchy zabarvit nebo změnit. Zvláště čelní stěna pečicí trouby se poškodí čisticím prostředkem na pečicí trouby a odvápňovacím prostředkem. Všechny povrchy jsou náchylné na poškrábání. U skleněných ploch mohou vést škrábance případně k rozbití.

Odstraňte ihned zbytky čisticích prostředků.

Nevhodné čisticí prostředky

Abyste nepoškodili povrchy, vyhýbejte se při čištění těmto prostředkům:

- čisticí prostředky obsahující sodu, čpavek, kyseliny nebo chloridy
- čisticí prostředky rozpouštějící vodní kámen na čelní stěně
- drhnoucí čisticí prostředky, např. prášek na drhnutí, tekutý písek, odírací houbičky
- čisticí prostředky obsahující rozpouštědla
- čisticí prostředky na nerez
- čisticí prostředky pro myčky nádobí
- čisticí prostředky na sklo
- čisticí prostředky na sklokeramické varné desky
- tvrdé odírací kartáče a houbičky (např. houbičky na hrnce, upotřebené houbičky obsahující ještě zbytky drhnocích prostředků)
- odstraňovače nečistot
- ostré kovové škrabky
- ocelová vlna
- bodové čištění mechanickými čisticími prostředky
- čisticí prostředky na pečicí trouby
- nerezové spirály

Když znečištění působí delší dobu, za určitých okolností již nemusí být možné je odstranit. Několikrát použití bez vyčištění mezi tím může vést k obtížnějšímu čištění. Odstraňujte nečistoty nejlépe ihned.

Příslušenství není vhodné k čištění v myčce nádobí.

Tip: Znečištění např. ovocnou šťávou nebo těstem ze špatně uzavřených pečicích forem se dá snadněji odstranit, dokud je trouba ještě trochu teplá.

Pro pohodlné čištění doporučujeme:

- Vymontujte dvířka.
- Vymontujte postranní mřížky s výsuvnými pojezdy FlexiClip (pokud jsou k dispozici).
- Vymontujte katalyticky emailovanou zadní stěnu.
- Sklopte dolů topné těleso pro horní pečení a grilování.

Odstraňování normálního znečištění

- Normální znečištění odstraňte nejlépe ihned teplou vodou, prostředkem na ruční mytí a čistou houbovou utěrkou nebo čistou, vlhkou utěrkou z mikrovlákna.
- Odstraňte zbytky čisticích prostředků důkladně čistou vodou. Toto čištění je zvláště důležité u dílů zušlechťených technologií PerfectClean, protože zbytky čisticích prostředků omezují efekt bránící ulpívání.
- Povrchy pak osušte měkkou utěrkou.

Čištění těsnění

Po obvodu ohřevného prostoru je těsnění pro utěsnění vnitřní strany dvířek.

Těsnění může zkřehnout kvůli zbytkům tuků a popraskat.

- Těsnění čistěte nejlépe po každé přípravě pokrmu.

Čištění a ošetřování

Odstranění silných znečištění (kromě výsuvných pojezdů FlexiClip)

Přetečené ovocné šťávy nebo zbytky z pečení mohou vyvolat neodstranitelné barevné změny nebo matná místa na površích. Tyto skvrny nejsou na újmu použitelnosti. Nepokoušejte se odstraňovat tyto skvrny za každou cenu. Používejte jen popsané pomocné prostředky.

- Odstraňte připečené zbytky skleněnou škrabkou nebo spirálou z nerez oceli (např. Spontex Spirinett), teplou vodou a prostředkem na ruční mytí.

Působením drhnoucích prostředků, škrábajících kartáčů a houbiček a čisticího prostředku na pečicí trouby ztrácí katalytický email svoji schopnost samočištění.

Před použitím čisticího prostředku na pečicí trouby vymontujte katalyticky emailované díly.

Použití čisticího prostředku na pečicí trouby

- Při velmi nesnadno odstranitelném znečištění naneste na studený emailem zušlechtěný povrch PerfectClean čisticí prostředek Miele na pečicí trouby.

Když se sprej na pečicí trouby dostane do mezer a otvorů, při následných přípravách pokrmů se bude vytvářet silný zápach.

Nestříkejte sprej na pečicí trouby na strop ohřevného prostoru.

Nestříkejte sprej na pečicí trouby do mezer bočních stěn a zadní stěny ohřevného prostoru.

- Čisticí prostředek na pečicí trouby nechte působit podle údaje na obalu.

Čisticí prostředky na pečicí trouby od jiných výrobců se smí nanášet jen na studené povrchy a nechat působit maximálně 10 minut.

- Po době působení můžete navíc použít tvrdou stranu houbičky na mytí nádobí.
- Odstraňte zbytky čisticích prostředků důkladně čistou vodou.
- Osušte povrchy měkkou utěrkou.

Silná znečištění na výsuvných pojezdech FlexiClip

Při čištění v myčce nádobí se vypláchne speciální tuk ve výsuvných pojezdech FlexiClip, čímž se zhorší vysouvání.

Výsuvné pojezdy FlexiClip nikdy nečistěte v myčce nádobí.

Při silném znečištění povrchů nebo při zalepení kuličkových ložisek přetečenou ovocnou šťávou postupujte takto:

- Výsuvné pojezdy FlexiClip krátce namočte (asi 10 minut) v horkém roztoku mycího prostředku.
V případě potřeby navíc použijte tvrdou stranu houbičky na čištění nádobí. Kuličková ložiska můžete vyčistit měkkým kartáčem.

Po vyčištění mohou zůstat zbarvení nebo zesvětlení, která však nezhoršují použitelnost.

Čištění a ošetřování

Čištění katalyticky emailované zadní stěny

Katalytický email se při vysokých teplotách očistí sám od olejových a tukových znečištění.

Čím vyšší je teplota, tím je postup účinnější.

Působením drhoucích prostředků, škrábajících kartáčů a houbiček a čisticího prostředku na pečicí trouby ztrácí katalytický email svoji schopnost samočištění.

Před použitím čisticího prostředku na pečicí trouby vymontujte katalyticky emailované díly.

Odstranění znečištění způsobeného kořením, cukrem apod.

- Vymontujte zadní stěnu (viz kapitola „Čištění a ošetřování“, odstavec „Demontáž zadní stěny“).
- Vyčistěte zadní stěnu ručně teplou vodou, prostředkem na ruční mytí a měkkým kartáčem.
- Zadní stěnu důkladně opláchněte.
- Než zadní stěnu znovu namontujete, nechte ji uschnout.

Odstranění olejových a tukových znečištění

- Vyměňte veškeré příslušenství (včetně postranních mřížek) z ohřevného prostoru.
- Než spustíte katalytické čištění, odstraňte z vnitřní strany dvířek a povrchů zušlechťených technologií PerfectClean hrubá znečištění, aby se nepřípekla.
- Zvolte provozní způsob Horký vzduch plus  a 250 °C.
- Zahřívejte prázdný ohřevný prostor nejméně 1 hodinu.

Doba trvání se řídí stupněm znečištění.

Když je katalytický email silně znečištěn olejem nebo tukem, může se během procesu čištění vysrážet tenká vrstvička v ohřevném prostoru.

 **Nebezpečí poranění horkými povrchy.**

Pečicí trouba se v provozu zahřeje na vysokou teplotu. Můžete se popálit o topná tělesa a ohřevný prostor.

Před ručním čištěním nechte napřed vychladnout topná tělesa a ohřevný prostor.

- Vyčistěte vnitřní stranu dvířek a ohřevný prostor teplou vodou, prostředkem na ruční mytí a čistou houbovou utěrkou nebo čistou, vlhkou utěrkou z mikrovlákna.

Každé další zahřátí na vysoké teploty postupně odstraní všechna existující znečištění.

Odvápnění

System tvorby páry by se měl pravidelně odvápnovat podle tvrdosti vody.

Odvápnění můžete provést kdykoli.

Po určitém počtu příprav pokrmů však budete automaticky vyzváni k odvápnění systému tvorby páry, aby zůstala zachována bezvadná funkce.

Posledních 10 příprav pokrmů do odvápnění se zobrazuje a odpočítává. Potom bude zablokováno použití provozních způsobů a automatických programů podporovaných vlhkostí.

Tyto provozní způsoby budete moci znovu používat až poté, co provedete odvápnění. Všechny ostatní provozní způsoby a automatické programy, které nejsou podporovány vlhkostí, můžete nadále používat.

Průběh procesu odvápnění

Když spustíte odvápnování, musíte je provést celé, protože je nelze stornovat.

Odvápňování trvá asi 90 minut a probíhá v několika krocích:

1. Příprava procesu odvápnění
2. Nasátí odvápnovacího prostředku
3. Fáze působení
4. Cyklus proplachování 1
5. Cyklus proplachování 2
6. Cyklus proplachování 3
7. Odpaření zbytkové vody

Čištění a ošetřování

Příprava procesu odvápnění

Potřebujete nádobu o objemu asi 1 l.

Abyste nádobu s odvápnovacím prostředkem nemuseli držet pod plnicí trubicí, je součástí dodávky plastová hadice s přísavnou příchytkou.

Pro docílení optimálního čistícího účinku doporučujeme používat dodané, speciálně pro Miele vyvinuté odvápnovací tablety.

Tip: Další odvápnovací tablety obdržíte v internetové prodejně Miele, u servisní služby Miele nebo u Vašeho specializovaného prodejce Miele.

Jiné odvápnovací prostředky, které obsahují kromě kyseliny citronové také jiné kyseliny nebo další nežádoucí látky jako například chloridy, by mohly vést ke škodám.

Kromě toho by nebylo možné zaručit požadovaný účinek při nedodržení koncentrace odvápnovacího prostředku.

- Naplňte nádobu asi 600 ml studené vody z vodovodu a úplně v ní rozpusťte jednu odvápnovací tabletu.

Provedení procesu odvápnění

- Zvolte Další .
- Zvolte Odvápnění.

Pokud byly provozní způsoby a automatické programy podporované vlhkostí již zablokované, můžete odvápnování ihned spustit potvrzením pomocí OK.

- Zasuňte univerzální plech až na doraz do nejvyšší úrovně, abyste zachytili odvápnovací prostředek po jeho použití. Potvrďte upozornění pomocí OK.

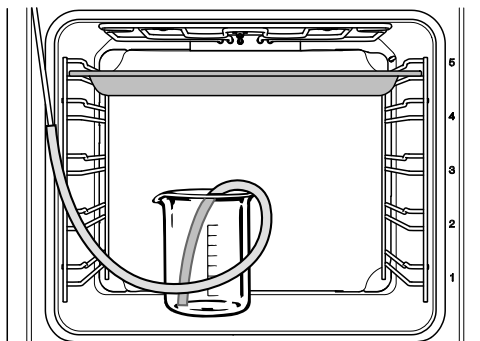

- Postavte nádobu s odvápnovacím prostředkem na dno ohřevného prostoru.
- Připevněte jeden konec plastové hadice na plnicí trubicí. Druhý konec dejte až na dno nádoby do odvápnovacího prostředku a připevněte ho v nádobě přísavnou příchytkou.
- Potvrďte pomocí OK.

Spustí se proces nasávání. Je slyšet čerpací zvuky.

Proces nasávání můžete kdykoli přerušit a znovu v něm pokračovat volbou OK.

Skutečně nasáté množství odvápnovacího prostředku může být menší než požadované, takže v nádobě zůstane zbytek.

Objeví se upozornění, že skončil proces nasávání.

■ Potvrďte pomocí *OK*.

Spustí se **fáze působení**. Můžete sledovat časový průběh.

■ Nechte nádobu i s hadicovým spojem k plnicí trubici v ohřevném prostoru a doplňte asi 300 ml vody, protože systém během fáze působení znovu nasává kapalinu.

Asi jednou za 5 minut systém znovu nasaje trochu kapaliny. Je slyšet čerpací zvuky.

Během celého procesu zůstává zapnuté osvětlení ohřevného prostoru a ventilátor chlazení.

Na konci fáze působení zazní signál.

Propláchnutí systému tvorby páry po fázi působení

Po fázi působení se musí systém tvorby páry vypláchnout, aby se odstranily zbytky odvápnovacího prostředku.

Za tím účelem se čerpá třikrát asi 1 l čerstvé vody z vodovodu skrz systém tvorby páry a zachycuje se na univerzálním plechu.

■ Vyjměte univerzální plech se zachyceným odvápnovacím prostředkem, vyprázdněte ho a zasuňte ho opět do nejvyšší úrovně.

■ Vyjměte plastovou hadici z nádoby.

■ Vyjměte nádobu, důkladně ji vypláchněte a naplňte ji asi 1 l čerstvé vody z vodovodu.

■ Postavte nádobu opět do ohřevného prostoru a připevněte v nádobě plastovou hadici.

■ Potvrďte pomocí *OK*.

Spustí se proces nasávání pro **první proplachování**.

Voda je vedena skrz systém tvorby páry a zachycuje se na univerzálním plechu.

Objeví se pokyny pro přípravu **druhého proplachování**.

■ Vyjměte univerzální plech se zachycenou mycí vodou, vyprázdněte ho a zasuňte ho opět do nejvyšší úrovně.

■ Vyjměte plastovou hadici z nádoby a naplňte nádobu asi 1 l čerstvé vody z vodovodu.

■ Postavte nádobu opět do ohřevného prostoru a připevněte v nádobě plastovou hadici.

Čištění a ošetřování

- Potvrďte pomocí OK.
- Postupujte stejně pro **třetí proplachování**.

Během odpařování zbytkové vody nechte v ohřevném prostoru univerzální plech s mycí vodou zachycenou při třetím proplachování.

Odpaření zbytkové vody

Po třetím proplachování se spustí odpařování zbytkové vody.

- Vyjměte nádobu a hadici z ohřevného prostoru.
- Zavřete dvířka.
- Potvrďte pomocí OK.

 **Nebezpečí úrazu vodní párou.**
Vodní pára může vést k silnému opaření.
Během odpařování zbytkové vody neotvírejte dvířka.

Zapne se topení ohřevného prostoru a objeví se doba trvání odpařování zbytkové vody.

Doba trvání se automaticky koriguje podle skutečně existujícího množství zbytkové vody.

Ukončení procesu odvápnování

Na konci odpařování zbytkové vody se objeví informační okno s pokyny pro čištění po odvápnování.

- Potvrďte pomocí OK.
- Zazní signál a zobrazí se **Hotovo**.
- Vypněte pečicí troubu tlačítkem zap./vyp. .

 **Nebezpečí poranění horkými povrchy.**

Pečicí trouba se v provozu zahřeje na vysokou teplotu. Můžete se popálit o topná tělesa, ohřevný prostor a příslušenství.

Před ručním čištěním nechte napřed vychladnout topná tělesa, ohřevný prostor a příslušenství.

- Vyjměte univerzální plech se zachycenou tekutinou.
- Pak vyčistěte vychladlý ohřevný prostor od případně vysrážené vlhkosti a zbytků odvápnovacího prostředku.
- Dvířka zavřete až poté, co bude úplně suchý ohřevný prostor.

Demontáž dvířek

Dvířka váží asi 9 kg.

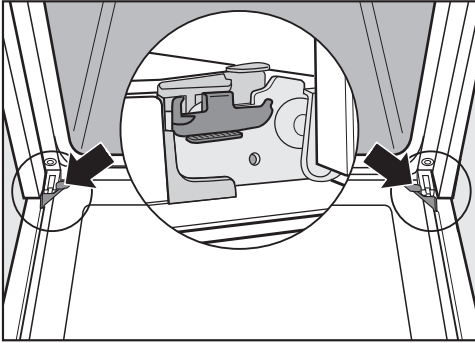

Dvířka jsou držáky spojena s dveřními panty.

Než můžete dvířka stáhnout z těchto držáků, musíte napřed odjistit blokovací třmeny na obou dveřních pantech.

- Úplně otevřete dvířka.

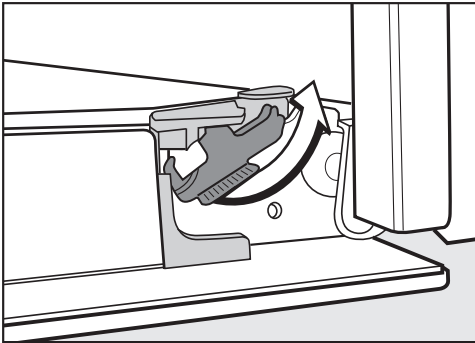

- Odjistěte blokovací třmeny jejich otočením až na doraz.

Když chybně vymontujete dvířka, pečičí trouba se poškodí.

Dvířka z držáků nikdy nestahujte vodorovně, protože by se držáky vrátily k pečičí troubě.

Dvířka z držáků nikdy nestahujte za madlo dvířek, protože by se mohlo ulomit.

- Zavřete dvířka až na doraz.



- Uchopte dvířka na bocích a stáhněte je nahoru z držáků. Dávejte při tom pozor, aby se dvířka nevzpříčila.

Čištění a ošetřování

Rozmontování dvířek

Dvířka jsou tvořena otevřeným systémem 3 povrchově upravených skleněných tabulí částečně odrážejících teplo.

Za provozu je dvířky navíc veden vzduch, takže vnější tabule zůstane studená.

Když se v prostoru mezi skly dvířek vysráží znečištění, můžete dvířka rozmontovat, abyste vyčistili vnitřní stranu.

Škrábance mohou zničit skla dvířek. Na čištění skel dvířek nepoužívejte drhnoucí prostředky, tvrdé houbičky nebo kartáče a ostré kovové škrabky. Při čištění skel dvířek dbejte také pokynů, které platí pro čelní stěnu pečicí trouby.

Prostředek na čištění pečicích trub poškodí povrch hliníkových profilů. Tyto díly čistěte jen teplou vodou, prostředkem na ruční mytí a čistou, houbovou utěrkou nebo čistou, vlhkou utěrkou z mikrovlákna.

Když skla dvířek spadnou, mohou se rozbít.
Vymontovaná skla dvířek bezpečně uložte.

 Nebezpečí úrazu sklapávajícími se dvířky.

Když dvířka rozmontováváte ve ve-
stavěném stavu, mohou sklapnout.
Než budete dvířka rozmontovávat,
vždy je vymontujte.

- Položte vnější sklo dvířek na měkkou podložku (např. utěrku), abyste zabránili poškrábání.
Je přitom vhodné položit úchyt vedle hrany stolu, aby sklo dvířek leželo rovně a při čištění se nemohlo rozbít.

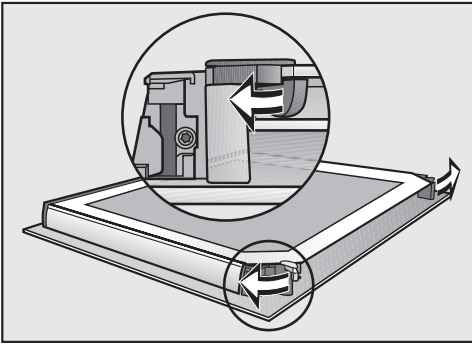

- Otočením směrem ven otevřete obě aretace skel dvířek.

Vymontujte vnitřní sklo dvířek:

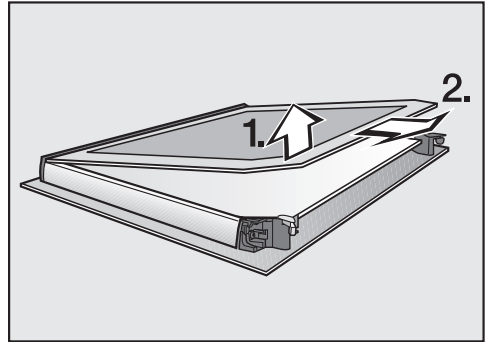

- Vnitřní sklo dvířek **mírně** zvedněte a vytáhněte je z plastové lišty.

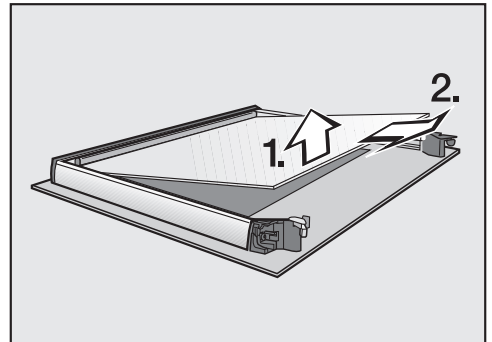

- Prostřední sklo dvířek **mírně** zvedněte a vytáhněte je.
- Očistěte skla dvířek a jednotlivé další díly teplou vodou, prostředkem na ruční mytí a čistou houbovou utěrkou nebo čistou, vlhkou utěrkou z mikrovlákna.
- Osušte díly měkkou utěrkou.

Čištění a ošetřování

Dvířka pak opět pečlivě smontujte:

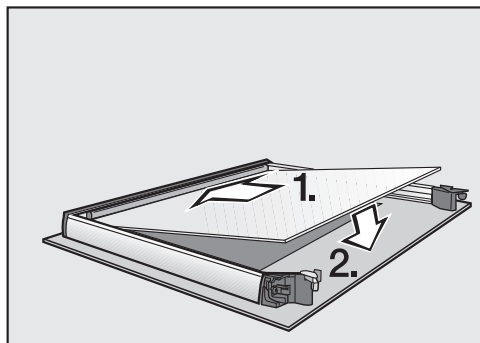

- Nasadte prostřední sklo dvířek otočené tak, aby bylo čitelné číslo materiálu (nikoli zrcadlově).

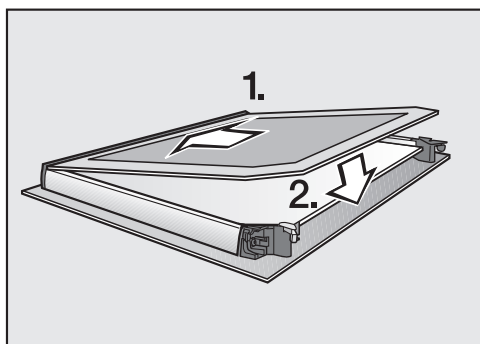

- Zasuňte vnitřní sklo dvířek matně potříštěnou stranou směrem dolů do plastové lišty a uložte je mezi aretace.

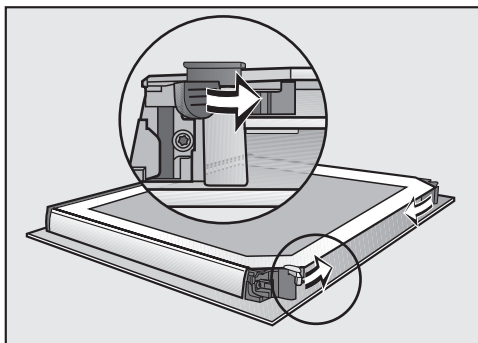

- Otočením směrem dovnitř zavřete obě aretace skel dvířek.

Dvířka jsou opět smontovaná.

Montáž dvířek

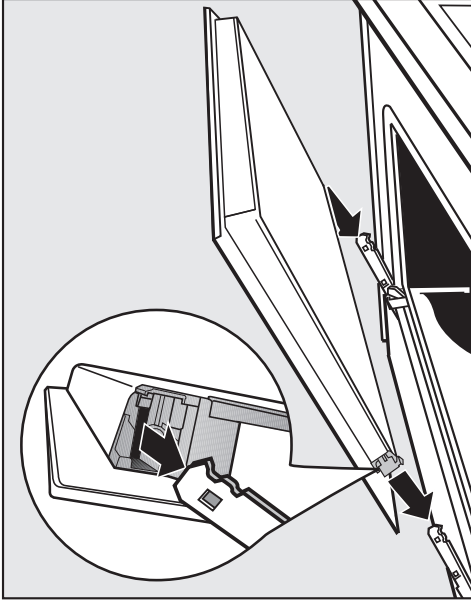

- Uchopte dvířka na bocích a nasadte je na držáky pantů. Dávejte pozor, aby se při tom ne-
vzpříčila.

- Úplně otevřete dvířka.

Když nejsou zajištěné blokovací třmeny, mohou se dvířka uvolnit z držáků a poškodit.

Blokovací třmeny opět bezpodmínečně zajištěte.

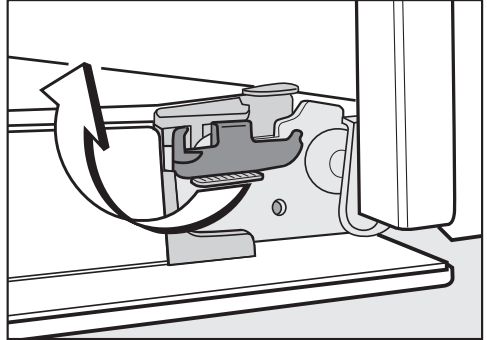

- Blokovací třmeny znovu zajištěte jejich otočením až na doraz do vodorovné polohy.

Čištění a ošetřování

Demontáž postranních mřížek s výsuvnými pojedy FlexiClip

Postranní mřížky můžete vymontovat společně s výsuvnými pojedy FlexiClip (pokud jsou k dispozici).

Pokud chcete výsuvné pojedy FlexiClip vymontovat napřed zvlášť, řiďte se pokyny v kapitole „Vybavení“, odstavec „Montáž a demontáž výsuvných pojezdů FlexiClip“.

⚠ Nebezpečí poranění horkými povrchy.

Pečicí trouba se v provozu zahřeje na vysokou teplotu. Můžete se popálit o topná tělesa, ohřevný prostor a příslušenství.

Před demontáží postranních mřížek nechte napřed vychladnout topná tělesa, ohřevný prostor a příslušenství.

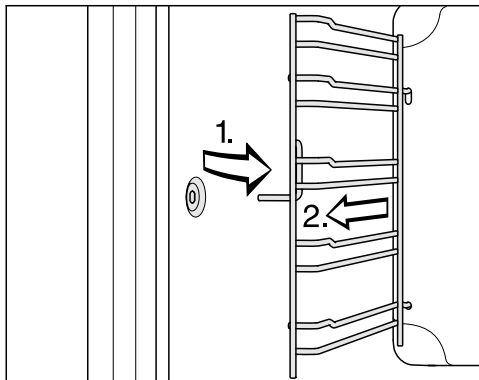

- Vytáhněte postranní mřížky dopředu z upevnění (1.) a vyjměte je (2.).

Montáž se provádí v opačném pořadí.

- Díly pečlivě namontujte.

Demontáž zadní stěny

Pro účely čištění můžete zadní stěnu vy-montovat.

 Nebezpečí poranění horkými po-vrchy.

Pečicí trouba se v provozu zahřeje na vysokou teplotu. Můžete se popálit o topná tělesa, ohřevný prostor a pří-slušenství.

Před demontáží zadní stěny nechte napřed vychladnout topná tělesa, ohřevný prostor a příslušenství.

 Nebezpečí úrazu otáčejícím se kolem ventilátoru.

Můžete se poranit o kolo hor-kovzdušného ventilátoru.

Pečicí troubu nikdy neuvádějte do provozu bez zadní stěny.

- Odpojte pečicí troubu elektricky od sítě. Vytáhněte k tomu účelu síťovou zástrčku nebo vypněte jistič elek-trické instalace.
- Vymontujte postranní mřížky.
- Povolte čtyři šrouby v rozích zadní stěny a zadní stěnu vyjměte.
- Vyčistěte zadní stěnu (viz kapitola „Znečištění katalyticky emailované zadní stěny“).

Montáž se provádí v opačném pořadí.

- Pečlivě namontujte zadní stěnu.

Otvory musí být umístěné tak, jak je znázorněno v kapitole „Popis pečicí trouby“.

- Namontujte postranní mřížky.
- Připojte pečicí troubu opět k elek-trické síti.

Čištění a ošetřování

Sklopení topného tělesa pro horní pečení a grilování

Když je strop ohřevného prostoru mimořádně silně znečištěný, můžete pro čištění sklopit topné těleso pro horní pečení a grilování. Je účelné strop ohřevného prostoru pravidelně čistit vlhkou utěrkou nebo houbičkou na mytí nádobí.

⚠ Nebezpečí poranění horkými povrchy.

Pečicí trouba se v provozu zahřeje na vysokou teplotu. Můžete se popálit o topná tělesa, ohřevný prostor a příslušenství.

Před ručním čištěním nechte napřed vychladnout topná tělesa, ohřevný prostor a příslušenství.

Email dna ohřevného prostoru se může poškodit spadnou maticí. Pro ochranu položte na dno ohřevného prostoru např. utěrku na nádobí.

- Vymontujte postranní mřížky.

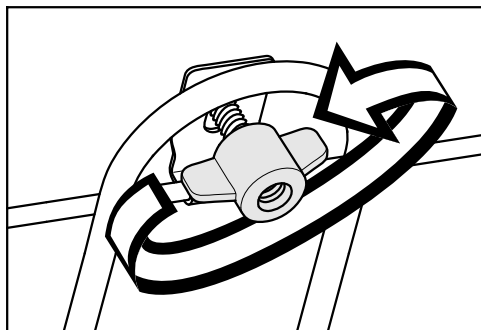

- Povolte křídlovou matici.

Topné těleso pro horní pečení a grilování se může poškodit.

Topné těleso pro horní pečení a grilování nikdy nesklápějte násilím.



- Sklopte topné těleso pro horní pečení a grilování opatrně dolů.

Strop ohřevného prostoru je nyní přístupný.

- Strop ohřevného prostoru čistěte jen teplou vodou, prostředkem na ruční mytí a čistou houbovou utěrkou nebo čistou, vlhkou utěrkou z mikrovlákna.
- Po vyčištění vyklopte nahoru topné těleso pro horní pečení a grilování.
- Nasadte křídlovou matici a utáhněte ji.
- Namontujte postranní mřížky.

Většinu poruch a chyb, k nimž může dojít při běžném provozu, můžete odstranit sami. V mnoha případech můžete ušetřit čas a peníze, protože nemusíte volat servisní službu.

Následující tabulky Vám mají pomoci při nalezení a odstranění příčin poruchy nebo chyby.



Problém	Příčina a odstranění
Je tmavý displej.	<p>Zvolili jste nastavení Denní čas Zobrazení Vyp.. Díky tomu je displej při vypnuté pečicí troubě tmavý.</p> <ul style="list-style-type: none"> ■ Jakmile pečicí troubu zapnete, zobrazí se hlavní menu. Pokud se má trvale zobrazovat denní čas, zvolte nastavení Denní čas Zobrazení Zap. <p>Pečicí trouba je bez proudu.</p> <ul style="list-style-type: none"> ■ Zkontrolujte, zda nevypnul jistič elektrické instalace. Zavolejte kvalifikovaného elektrikáře nebo servisní službu Miele.
Neslyšíte signální tón.	<p>Signální tóny jsou vypnuté nebo nastavené na příliš nízkou hlasitost.</p> <ul style="list-style-type: none"> ■ Signální tóny zapněte nebo zvýšte hlasitost nastavením Hlasitost Signální tóny.
Nezahřívá se ohřevný prostor.	<p>Je aktivovaný výstavní provoz. Můžete zvolit položky menu na displeji a sensorová tlačítka, ale topení ohřevného prostoru nefunguje.</p> <ul style="list-style-type: none"> ■ Deaktivujte výstavní provoz nastavením Prodejce Výstavní režim Vyp.
<p>Stiskněte OK na 6 s</p> <p>se objeví na displeji při zapnutí.</p>	<p>Je zapnuté zablokování zprovoznění .</p> <ul style="list-style-type: none"> ■ Pro jednu přípravu pokrmu můžete zablokování zprovoznění vypnout tak, že budete nejméně 6 sekund tisknout sensorové tlačítko OK. ■ Chcete-li zablokování zprovoznění vypnout trvale, zvolte nastavení Bezpečnost Zablok. zprovoznění  Vyp.

Co udělat, když ...

Problém	Příčina a odstranění
<p>Nereagují sensorová tlačítka.</p>	<p>Zvolili jste nastavení Displej QuickTouch Vyp.. Tím nereagují sensorová tlačítka při vypnuté pečicí troubě.</p> <ul style="list-style-type: none"> ■ Jakmile pečicí troubu zapnete, budou sensorová tlačítka reagovat. Pokud chcete, aby sensorová tlačítka reagovala vždy i při vypnuté pečicí troubě, zvolte nastavení Displej QuickTouch Zap.. <p>Pečicí trouba není připojená k elektrické síti.</p> <ul style="list-style-type: none"> ■ Zkontrolujte, zda je zástrčka pečicí trouby zasunutá v zásuvce. ■ Zkontrolujte, zda nevypnul jistič elektrické instalace. Zavolejte kvalifikovaného elektrikáře nebo servisní službu Miele. <p>Je problém v řídicí jednotce.</p> <ul style="list-style-type: none"> ■ Tiskněte tlačítko zap./vyp. ①, dokud se nevypne displej a nerestartuje pečicí trouba.
<p>Na displeji se objeví Výpadek el. proudu.</p>	<p>Byla krátce vypadnutá elektrická síť. Tím se ukončila příprava pokrmu.</p> <ul style="list-style-type: none"> ■ Pečicí troubu vypněte a opět zapněte. ■ Spusťte přípravu pokrmu znovu.
<p>Na displeji se zobrazuje 12:00.</p>	<p>Výpadek elektrické sítě trval déle než 150 hodin.</p> <ul style="list-style-type: none"> ■ Nastavte znovu denní čas a datum.
<p>Na displeji se objeví Max. délka provozu.</p>	<p>Pečicí trouba byla provozována neobvykle dlouhou dobu. Aktivovalo se bezpečnostní vypnutí.</p> <ul style="list-style-type: none"> ■ Potvrďte pomocí OK. <p>Pak je pečicí trouba opět připravená k provozu.</p>
<p>Na displeji se objeví Chyba a zde neuvedený chybový kód.</p>	<p>Problém, který nemůžete odstranit sami.</p> <ul style="list-style-type: none"> ■ Zavolejte servisní službu Miele.
<p>Po zvolení funkce odvápnění se na displeji objeví Tato funkce není momentálně k dispozici.</p>	<p>Je vadný systém tvorby páry.</p> <ul style="list-style-type: none"> ■ Zavolejte servisní službu Miele.

Problém	Příčina a odstranění
<p>Při přípravě pokrmu s podporou vlhkosti se nenasává voda.</p>	<p>Je aktivovaný výstavní provoz. Můžete zvolit položky menu na displeji a senzorová tlačítka, ale čerpadlo systému tvorby páry nefunguje.</p> <ul style="list-style-type: none"> ■ Deaktivujte výstavní provoz prostřednictvím Nastavení Prodejce Výstavní režim Vyp.. <p>Je vadné čerpadlo systému tvorby páry.</p> <ul style="list-style-type: none"> ■ Zavolejte servisní službu Miele.
<p>Po přípravě pokrmu je slyšet provozní hluk.</p>	<p>Po přípravě pokrmu zůstává zapnutý ventilátor chlazení (viz kapitola „Nastavení“, odstavec „Doběh ventilátoru chlazení“).</p>
<p>Pečicí trouba se samočinně vypnula.</p>	<p>Pečicí trouba se z důvodu úspory energie automaticky vypne, když po jejím zapnutí nebo po skončení přípravy pokrmu do určité doby nenásleduje žádná další obsluha.</p> <ul style="list-style-type: none"> ■ Pečicí troubu opět zapněte.
<p>Moučník nebo pečivo nejsou po době uvedeně v tabulce pečení ještě hotové.</p>	<p>Zvolená teplota se liší od receptu.</p> <ul style="list-style-type: none"> ■ Zvolte teplotu odpovídající receptu. <p>Množství přísad se liší od receptu.</p> <ul style="list-style-type: none"> ■ Zkontrolujte, zda jste nezměnili recept. Přidáním většího množství tekutiny nebo vajec je těsto vlhčí a vyžaduje delší dobu přípravy.
<p>Moučník nebo pečivo vykazuje rozdílné zhnědnutí.</p>	<p>Zvolili jste špatnou teplotu nebo úroveň.</p> <ul style="list-style-type: none"> ■ Určitý rozdíl zhnědnutí existuje vždy. Při příliš velkém rozdílu zhnědnutí zkontrolujte, zda jste zvolili správnou teplotu a úroveň. <p>Materiál nebo barva pečicí formy neodpovídají provoznímu způsobu.</p> <ul style="list-style-type: none"> ■ V provozním způsobu Horní/spodní pečení  nejsou příliš vhodné světlé nebo lesklé pečicí formy. Používejte matné, tmavé pečicí formy.
<p>Na katalytickém emailu je znečištění barvy rzi.</p>	<p>Znečištění kořením, cukrem apod. se procesem katalytického čištění neodstraní.</p> <ul style="list-style-type: none"> ■ Vymontujte katalyticky emailované díly a tato znečištění odstraňte teplou vodou, prostředkem na ruční mytí a měkkým kartáčem (viz kapitola „Znečištění katalyticky emailované zadní stěny“).

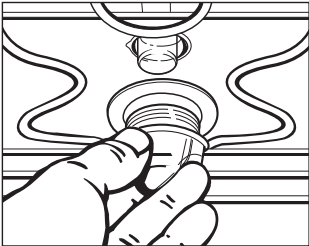
Co udělat, když ...

Problém	Příčina a odstranění
<p>Dají se těžko zasouvat a vysouvat výsuvné pojezdy FlexiClip.</p>	<p>Není dostatek tuku v kuličkových ložiskách výsuvných pojezdů FlexiClip.</p> <ul style="list-style-type: none"> ■ Domažte kuličková ložiska speciálním tukem Miele. <p>Jen speciální tuk Miele je vhodný pro vysoké teploty v ohřevném prostoru. Jiné tuky mohou při zahřátí ztvrdnout a zalepit výsuvné pojezdy FlexiClip. Speciální tuk Miele obdržíte prostřednictvím Vašeho specializovaného prodejce Miele nebo servisní služby Miele.</p>
<p>Po krátké chvíli zhasne osvětlení ohřevného prostoru.</p>	<p>Zvolili jste nastavení Osvětlení „Zap.“ na 15 vteřin.</p> <ul style="list-style-type: none"> ■ Když chcete zapnout osvětlení ohřevného prostoru na celou přípravu pokrmu, zvolte nastavení Osvětlení Zap..
<p>Je vypnuté osvětlení ohřevného prostoru.</p>	<p>Zvolili jste nastavení Osvětlení Vyp..</p> <ul style="list-style-type: none"> ■ Zapněte osvětlení ohřevného prostoru na 15 sekund volbou sensorového tlačítka . ■ Pokud si to přejete, zvolte nastavení Osvětlení Zap. nebo „Zap.“ na 15 vteřin.
<p>Nezapne se osvětlení ohřevného prostoru.</p> 	<p>Je vadná halogenová žárovka.</p> <div style="border: 1px solid gray; padding: 5px; margin: 10px 0;"> <p> Nebezpečí poranění horkými povrchy. Pečicí trouba se v provozu zahřeje na vysokou teplotu. Můžete se popálit o topná tělesa, ohřevný prostor a příslušenství. Před ručním čištěním nechte napřed vychladnout topná tělesa, ohřevný prostor a příslušenství.</p> </div> <ul style="list-style-type: none"> ■ Odpojte pečicí troubu elektricky od sítě. Vytáhněte k tomu účelu síťovou zástrčku nebo vypněte jistič elektrické instalace. ■ Uvolněte kryt světla otočením o čtvrt otáčky doleva a vytáhněte ho s těsněním dolů z pláště. ■ Vyměňte halogenovou žárovku (Osram 66725 AM/A, 230 V, 25 W, patice G9). ■ Nasadte kryt světla s těsněním do pláště a upevněte ho otočením doprava. ■ Připojte pečicí troubu opět k elektrické síti.

Kontakt při závadách

Při závadách, které nedokážete odstranit sami, podejte prosím zprávu Vašemu specializovanému prodejci Miele nebo servisní službě Miele.

Telefonní číslo servisní služby Miele najdete na konci tohoto dokumentu.

Servisní služba bude potřebovat modelové označení a výrobní číslo. Oba údaje najdete na typovém štítku.

Tyto informace najdete na typovém štítku, který je vidět oři otevřených dvířkách na čelním rámu.

Záruka

Záruční doba činí 2 roky.

Záruční podmínky se řídí platnými právními předpisy. Informace k záručním podmínkám naleznete na www.miele.cz.

Instalace

Rozměry pro vestavbu

Rozměry jsou uvedeny v mm.

Vestavba do horní nebo spodní skříně

Má-li se pečicí trouba vestavět pod varnou desku, dbejte pokynů pro vestavbu varné desky a respektujte vestavbovou výšku varné desky.

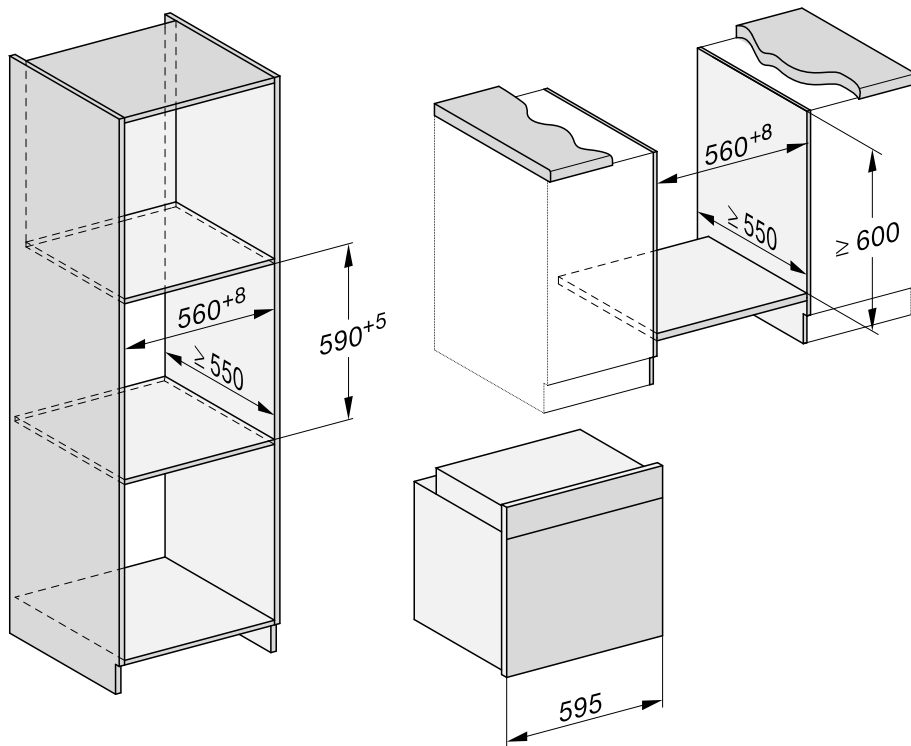

Boční pohled

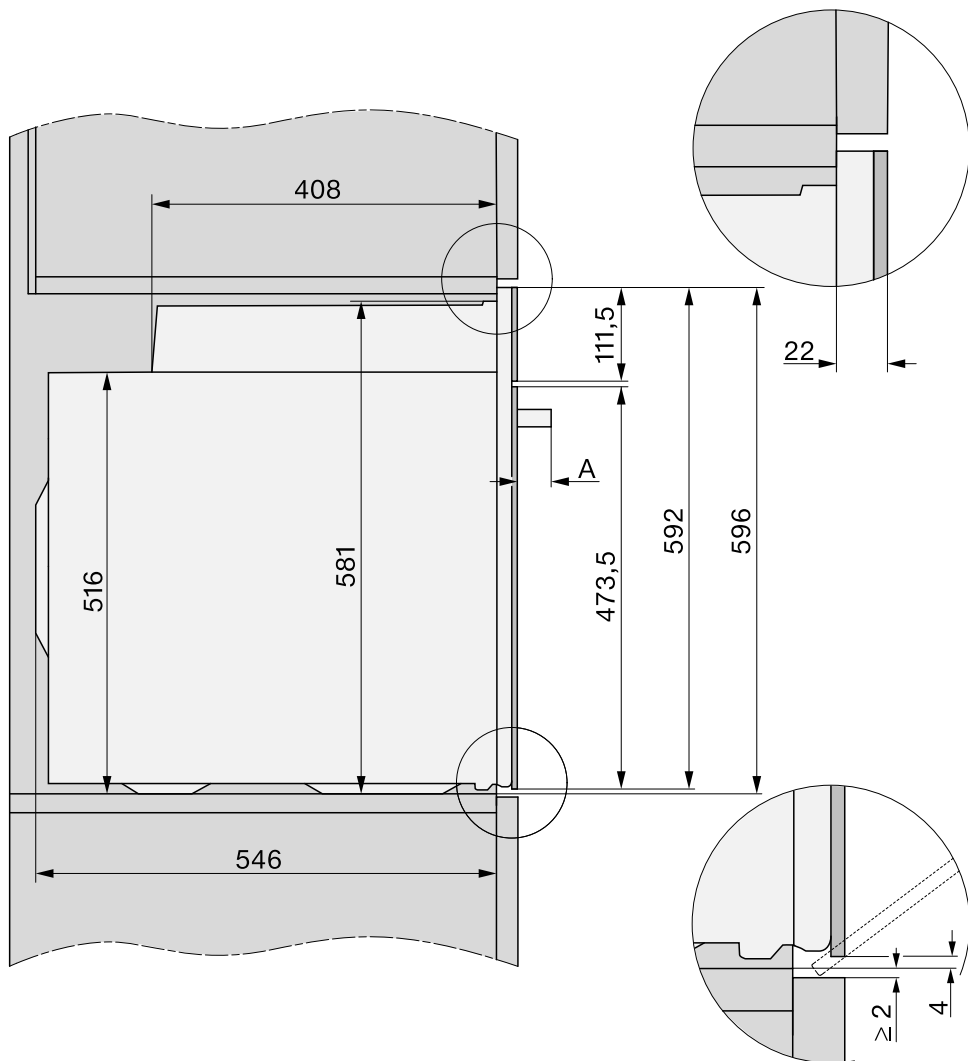

A H 71xx: 43 mm

H 72xx: 47 mm

Instalace

Přípojky a větrání

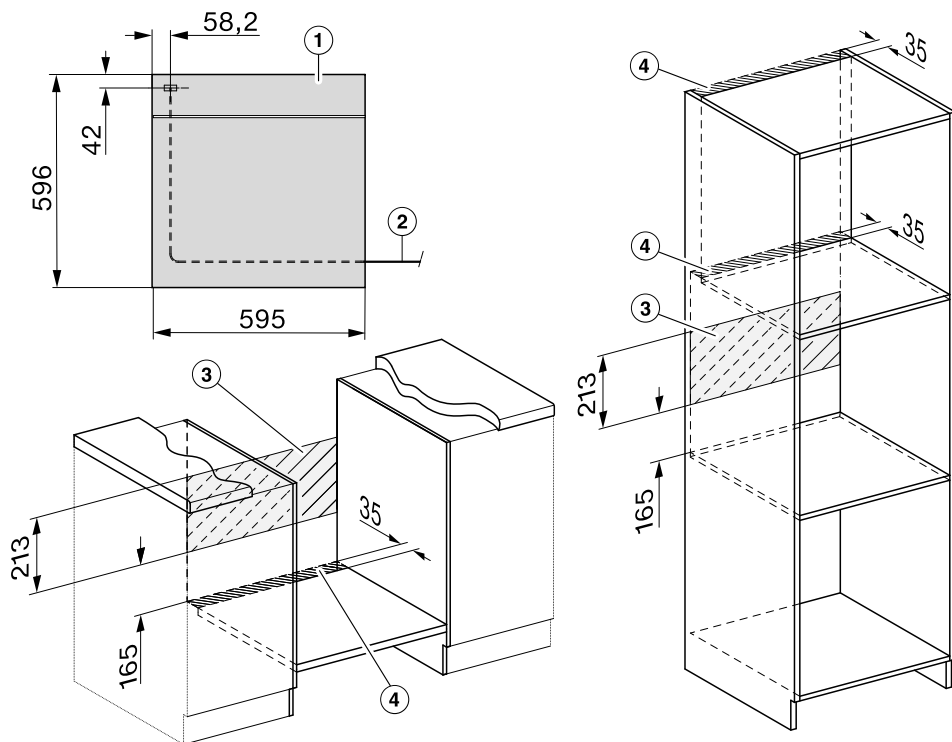

- ① pohled zepředu
- ② přívodní síťový kabel, délka = 2 000 mm
- ③ žádná přípojka v této oblasti
- ④ výřez pro větrání min. 150 cm²

Vestavba pečicí trouby

Používejte pečicí troubu jen vestavěnou, aby byl zajištěn její bezpečný provoz.

Pečicí trouba vyžaduje pro bezvadný provoz dostatečný přívod ochlazovacího vzduchu. Potřebný ochlazovací vzduch nesmí být nadměrně zahříván jinými tepelnými zdroji (např. kamny na tuhá paliva).

Při vestavbě bezpodmínečně dbejte následujícího:

Zajistěte, aby vložené dno, na které se postaví pečicí trouba, nedoléhalo na stěnu.

Nemontujte tepelné ochranné lišty na bočních stěnách montážní skříně.

- Pečicí troubu elektricky připojte.

Když pečicí troubu ponese za madlo dvířek, mohou se poškodit dvířka.

Na nošení používejte úchyty na bočních pláště.

Je účelné před vestavbou vymontovat dvířka (viz kapitola „Čištění a ošetřování“, odstavec „Demontáž dvířek“) a vyjmout příslušenství. Pečicí trouba pak bude lehčí, když ji budete zasouvat do montážní skříně, a nebudete ji moci nedopatřením přemísťovat za madlo dvířek.

- Zasuňte pečicí troubu do montážní skříně a troubu vyrovnejte.
- Pokud jste nevymontovali dvířka, otevřete je.

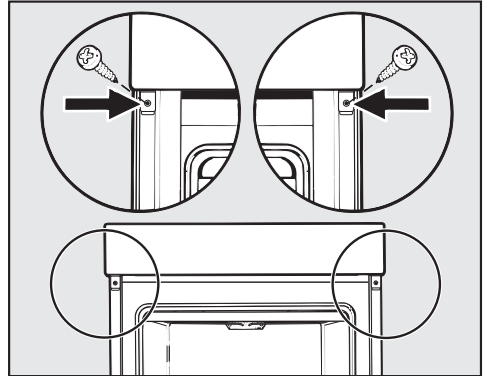

- Připevněte pečicí troubu dodanými šrouby k bočním stěnám montážní skříně.
- Případně opět namontujte dvířka (viz kapitola „Čištění a ošetřování“, odstavec „Montáž dvířek“).

Instalace

Elektrické připojení



Nebezpečí úrazu!

Neodborně provedenými instalačními a údržbářskými pracemi nebo opravami může být uživatel vystaven značným nebezpečím, za něž Miele neručí.

Připojení k elektrické síti smí provést jen kvalifikovaný elektrikář, který přesně zná a pečlivě dodržuje národní předpisy a další předpisy místních elektrorozvodných závodů.

Přístroj smí být připojen jen k elektrické instalaci provedené podle VDE 0100.

Doporučuje se **připojení k zásuvce** (podle VDE 0701), protože se tím usnadní odpojení od elektrické sítě v případě servisního zásahu.

Pokud uživateli již není přístupná zásuvka nebo je naplánované **pevné připojení**, musí být v místě instalace k dispozici odpojovací zařízení všech pólů.

Za odpojovací zařízení se považují vypínače se vzdáleností rozpojených kontaktů nejméně 3 mm. Patří k nim například jističe vedení, pojistky a stykače (EN 60335).

Připojovací údaje

Potřebné připojovací údaje najdete na typovém štítku, který je vidět oří otevřených dvířkách na čelním rámu.

Tyto údaje musí souhlasit s příslušnými parametry elektrické sítě.

■ Pokud máte dotazy na Miele, uvádějte vždy následující:

- označení modelu
- výrobní číslo
- připojovací údaje (napětí sítě/frekvence/maximální příkon)

Při změně připojení nebo výměně přívodního síťového kabelu musíte použít kabel typu H 05 VV-F s vhodným průřezem.





















Pečicí trouba







Pečicí trouba je vybavena 3žilovým přívodním síťovým kabelem se zástrčkou připraveným pro připojení ke střídavému proudu 230 V, 50 Hz.

Jištění je 16 A. Připojení se smí provést jen k řádně nainstalované zásuvce s ochranným kontaktem.

Maximální příkon: viz typový štítek.

Třené těsto

moučník/pečivo (příslušenství)		 [°C]		 ⁵ ₁	 [min]
mufinky (1 plech)		150–160	–	2	25–35
mufinky (2 plechy)		150–160	–	1+3	30–40 ³
drobné pečivo (1 plech)*		150	–	2 ²	25–35
		160 ¹	–	3 ²	20–30
drobné pečivo (2 plechy)*		150 ¹	–	1+3 ²	25–35
linecké pečivo (hrnatá forma, 30 cm)		150–160	–	2	60–70
		155–165 ¹	–	2	60–70
mramorový, ořechový koláč (hrnatá forma, 30 cm)		150–160	–	2	55–65
		150–160	✓	2	60–70
mramorový, ořechový koláč (bábovková forma, Ø 26 cm)		150–160	✓	2	55–65
		150–160	✓	2	60–70
ovocný koláč (plech)		155–165	–	2	40–50
		155–165	✓	1	55–65
ovocný koláč (dělená forma, Ø 26 cm)		150–160	✓	2	55–65
		165–175 ¹	–	2	50–60
dortový korpus (dortová forma, Ø 28 cm)		150–160	–	2	25–35
		170–180 ¹	–	2	15–25

























 provozní způsob,  teplota,  funkce Booster, ⁵₁ úroveň,  doba přípravy,
 horký vzduch plus,  horní/spodní pečení, ✓ zap., – vyp.









* Nastavení platí i pro specifikace podle EN 60350-1.

- 1 Než zasunete pokrm k přípravě, předehřejte ohřevný prostor.
- 2 Vymontujte výsuvné pojezdy FlexiClip, pokud jsou k dispozici.
- 3 Plechy vyjímejte v různých okamžicích, pokud připravovaný pokrm dostatečně zhnědl již před uplynutím uvedené doby přípravy.

Tabulky přípravy

Hnětené těsto

moučník/pečivo (příslušenství)		 [°C]		 5 ₁	 [min]
placičky (1 plech)		140–150	–	2	25–35
		150–160	–	2	25–35
placičky (2 plechy)		140–150	–	1+3	25–35 ³
stříkané pečivo (1 plech)*		140	–	2 ²	35–45
		160 ¹	–	3 ²	20–30
stříkané pečivo (2 plechy)*		140	–	1+3 ²	35–45 ³
dortový korpus (dortová forma, Ø 28 cm)		150–160	–	2	35–45
		170–180 ¹	–	2	20–30
sýrový koláč (dělená forma, Ø 26 cm)		170–180	–	2	80–90
		150–160	–	2	80–90
jablečný koláč (apple pie) (dělená forma, Ø 20 cm)*		160	–	2 ²	90–100
		180	–	1 ²	85–95
obložený jablečný koláč (dělená forma, Ø 26 cm)		180–190 ¹	–	2	60–70
		160–170	–	2	60–70
ovocný koláč s polevou (dělená forma, Ø 26 cm)		170–180	–	2	60–70
		150–160	–	2	55–65
ovocný koláč s polevou (plech)		170–180	–	2	50–60
		160–170	–	2	45–55
sladký tenký koláč (plech)		210–220 ¹	✓	1	55–65
		180–190	–	1	35–45

 provozní způsob,  teplota,  funkce Booster,  úroveň,  doba přípravy,  horký vzduch plus,  horký vzduch Eco,  horní/spodní pečení,  intenzivní pečení, ✓ zap., – vyp.























* Nastavení platí i pro specifikace podle EN 60350-1.









¹ Než zasunete pokrm k přípravě, předeřte ohřevný prostor.

² Vymontujte výsuvné pojezdy FlexiClip, pokud jsou k dispozici.

³ Plechy vyjímajte v různých okamžicích, pokud připravovaný pokrm dostatečně zhněl již před uplynutím uvedené doby přípravy.

Kynuté těsto









moučník/pečivo (příslušenství)		 [°C]		 5 ₁	 [min]
bábovka (bábovková forma, Ø 24 cm)		150–160	–	2	50–60
		160–170	–	2	50–60
vánoční štola		150–160	–	2	55–65
		160–170	✓	2	55–65
drobenkový koláč s ovocem/bez (plech)		160–170	–	2	40–50
		170–180	✓	3	45–55
ovocný koláč (plech)		160–170	✓	2	45–55
		170–180	✓	3	45–55
jablečné taštičky/rozinkové šneky (1 plech)		160–170	✓	2	25–35
jablečné taštičky/rozinkové šneky (2 plechy)		160–170	✓	1+3	30–40 ³
bílý chléb (volný)		190–200	✓	2	30–40 ⁴
		190–200	–	2	30–40
bílý chléb (hranatá forma, 30 cm)		180–190	✓	2	30–40 ⁵
		190–200 ¹	✓	2	30–40
celozrnný chléb (hranatá forma, 30 cm)		190–200 ¹	✓	2	55–65 ⁵
		200–210 ¹	✓	2	45–55
kynutí těsta		30–35	–	– ²	–







 provozní způsob,  teplota,  funkce Booster,  5₁ úroveň,  doba přípravy,
 horký vzduch plus,  horní/spodní pečení,  klimatické pečení, ✓ zap., – vyp.

- 1 Než zasunete pokrm k přípravě, předehřejte ohřevný prostor.
- 2 Položte rošt na dno ohřevného prostoru a na něj postavte nádobu. Podle velikosti nádoby můžete také vyjmout postranní mřížky.
- 3 Plechy vyjímejte v různých okamžicích, pokud připravovaný pokrm dostatečně zhnědl již před uplynutím uvedené doby přípravy.
- 4 Spusťte 1 dávku páry na začátku přípravy pokrmu.
- 5 Spusťte 2 dávky páry na začátku přípravy pokrmu.

Tabulky přípravy











Tvarohovoolejové těsto







moučník/pečivo (příslušenství)		 [°C]		 5 ₁	 [min]
ovocný koláč (plech)		160–170	✓	2	40–50
		170–180	✓	3	50–60
jablečné taštičky/rozinkové šneky (1 plech)		160–170	–	3	25–35
jablečné taštičky/rozinkové šneky (2 plechy)		150–160	✓	1+3	25–35 ¹

 provozní způsob,  teplota,  funkce Booster,  5₁ úroveň,  doba přípravy,  horký vzduch plus,  horní/spodní pečení, ✓ zap., – vyp.

¹ Plechy vyjímajte v různých okamžicích, pokud připravovaný pokrm dostatečně zhněl již před uplynutím uvedené doby přípravy.

Piškotové těsto

moučník/pečivo (příslušenství)		 [°C]		 5 ₁	 [min]
piškotový korpus (2 vejce, dělená forma, Ø 26 cm)		160–170 ¹	–	2	15–25
piškotový korpus (4–6 vajec, dělená forma, Ø 26 cm)		150–160 ¹	–	2	30–40
piškot z vody (dělená forma, Ø 26 cm)*		180	–	2 ²	25–35
		150–170 ¹	–	2 ²	25–45
piškotový plát (plech)		180–190 ¹	–	2	10–20













 provozní způsob,  teplota,  funkce Booster,  5₁ úroveň,  doba přípravy,  horký vzduch plus,  horní/spodní pečení, ✓ zap., – vyp.







* Nastavení platí i pro specifikace podle EN 60350-1.

¹ Než zasunete pokrm k přípravě, předehřejte ohřevný prostor.

² Vymontujte výsuvné pojezdy FlexiClip, pokud jsou k dispozici.

Odpalované těsto, listové těsto, bílkové pečivo

moučník/pečivo (příslušenství)		 [°C]		 ⁵ ₁	 [min]
větrníky (1 plech)		160–170	–	2	30–40 ¹
taštičky z listového těsta (1 plech)		180–190	–	2	20–30
taštičky z listového těsta (2 plechy)		180–190	–	1+3	20–30 ²
makronky (1 plech)		120–130	–	2	25–50
makronky (2 plechy)		120–130	–	1+3	25–50 ²
meringen/bezé (1 plech, 6 ks à Ø 6 cm)		80–100	–	2	120–150
meringen/bezé (2 plechy, po 6 ks à Ø 6 cm)		80–100	–	1+3	150–180



















 provozní způsob,  teplota,  funkce Booster, ⁵₁ úroveň,  doba přípravy,  klimatické pečení,  horký vzduch plus, ✓ zap., – vyp.











¹ Spusťte 1 dávku páry 8 minut po začátku přípravy pokrmu.

² Plechy vyjímajte v různých okamžicích, pokud připravovaný pokrm dostatečně zhnědl již před uplynutím uvedené doby přípravy.

Tabulky přípravy

Pikantní jídla



















připravovaný pokrm (příslušenství)		 [°C]		 5	 [min]
pikantní tenký koláč (plech)		220–230 ²	✓	1	35–45
		180–190	–	1	30–40
cibulový koláč (plech)		180–190 ²	✓	2	25–35
		170–180	–	2	30–40
pizza, kynuté těsto (plech)		170–180	✓	2	25–35
		210–220 ²	–	2	20–30
pizza, tvarohovoolejové těsto (plech)		170–180	✓	2	25–35
		190–200 ²	✓	2	25–35
mražená pizza, předpečená (rošt)		200–210	–	2	20–25
toast* (rošt)		300	–	3	5–8
zapékané pokrmy (např. toast) ¹		275 ³	–	3	3–6
grilovaná zelenina ¹		275 ³	–	4	5–10 ⁴
		250 ³	–	3	5–10 ⁴
ratatouille (univerzální plech)		180–190	–	2	40–60











 provozní způsob,  teplota,  funkce Booster,  úroveň,  doba přípravy,  horní/spodní pečení,  intenzivní pečení,  horký vzduch plus,  horký vzduch Eco,  gril velký,  grilování cirkulací vzduchu, ✓ zap., – vyp.

* Nastavení platí i pro specifikace podle EN 60350-1.

- 1 Použijte rošt a univerzální plech.
- 2 Než zasunete pokrm k přípravě, předehřejte ohřevný prostor.
- 3 Než zasunete pokrm k přípravě, ohřevný prostor 5 minut předehřívejte.
- 4 Připravovaný pokrm pokud možno po polovině doby obraťte.

Hovězí maso

připravovaný pokrm (příslušenství)		 [°C]		 5 1	 [min]	 [°C]
hovězí pečeně, asi 1 kg (pekáč s poklicí)	 ²	150–160 ³	✓	2	120–130 ⁶	--
	 ²	170–180 ³	✓	2	120–130 ⁶	--
	 ²	180–190	–	2	160–180 ⁷	--
hovězí filety, asi 1 kg (univerzální plech)	 ²	180–190 ³	✓	2	25–60	45–75
hovězí filety, „anglicky“, asi 1 kg ¹	 ²	80–85 ⁴	–	2	70–80	45–48
hovězí filety, „medium“, asi 1 kg ¹	 ²	90–95 ⁴	–	2	80–90	54–57
hovězí filety, „propečené“, asi 1 kg ¹	 ²	95–100 ⁴	–	2	110–130	63–66
rostbíf, asi 1 kg (univerzální plech)	 ²	180–190 ³	✓	2	35–65	45–75
rostbíf, „anglicky“, asi 1 kg ¹	 ²	80–85 ⁴	–	2	80–90	45–48
rostbíf, „medium“, asi 1 kg ¹	 ²	90–95 ⁴	–	2	110–120	54–57
rostbíf, „propečený“, asi 1 kg ¹	 ²	95–100 ⁴	–	2	130–140	63–66
burger, karbanátky ^{*1}	 ⁵	300 ⁵	–	4	15–25 ⁸	--















 provozní způsob,  teplota,  funkce Booster,  úroveň,  doba přípravy,  teplota jádra,  pečicí automatika,  horní/spodní pečení,  horký vzduch Eco,  gril velký, ✓ zap., – vyp.









* Nastavení platí i pro specifikace podle EN 60350-1.

- 1 Použijte rošt a univerzální plech.
- 2 Maso nejprve osmahněte na varné desce.
- 3 Než zasunete pokrm k přípravě, předehřejte ohřevný prostor.
- 4 Ohřevný prostor předehřívejte 15 minut při 120 °C. Když zasouváte pokrm k přípravě, snižte teplotu.
- 5 Než zasunete pokrm k přípravě, ohřevný prostor 5 minut předehřívejte.
- 6 Přípravu provádějte nejprve s poklicí. Po 90 minutách doby přípravy poklici odstraňte a přilijte asi 0,5 l tekutiny.
- 7 Přípravu provádějte nejprve s poklicí. Po 100 minutách doby přípravy poklici odstraňte a přilijte asi 0,5 l tekutiny.
- 8 Připravovaný pokrm pokud možno po polovině doby obraťte.

Tabulky přípravy



















Telecí maso











připravovaný pokrm (příslušenství)		 [°C]		 ⁵ 1	 [min]	 [°C]
telecí pečeně, asi 1,5 kg (pekáč s poklicí)	 ²	160–170 ³	✓	2	120–130 ⁵	--
	 ²	170–180 ³	✓	2	120–130 ⁵	--
telecí filety, asi 1 kg (univerzální plech)	 ²	160–170 ³	✓	2	30–60	45–75
telecí filety „rosé“, asi 1 kg ¹	 ²	80–85 ⁴	–	2	50–60	45–48
telecí filety „medium“, asi 1 kg ¹	 ²	90–95 ⁴	–	2	80–90	54–57
telecí filety „propečené“, asi 1 kg ¹	 ²	95–100 ⁴	–	2	90–100	63–66
telecí hřbet „rosé“, asi 1 kg ¹	 ²	80–85 ⁴	–	2	80–90	45–48
telecí hřbet „medium“, asi 1 kg ¹	 ²	90–95 ⁴	–	2	100–130	54–57
telecí hřbet „propečený“, asi 1 kg ¹	 ²	95–100 ⁴	–	2	130–140	63–66

 provozní způsob,  teplota,  funkce Booster, ⁵ úroveň,  doba přípravy,  teplota jádra,  pečicí automatika,  horní/spodní pečení, ✓ zap., – vyp.

- 1 Použijte rošt a univerzální plech.
- 2 Maso nejprve osmahněte na varné desce.
- 3 Než zasunete pokrm k přípravě, předehřejte ohřevný prostor.
- 4 Ohřevný prostor předehřívejte 15 minut při 120 °C. Když zasouváte pokrm k přípravě, snižte teplotu.
- 5 Přípravu provádějte nejprve s poklicí. Po 90 minutách doby přípravy poklici odstraňte a přilijte asi 0,5 l tekutiny.

Vepřové maso













připravovaný pokrm (příslušenství)		 [°C]		 ⁵ ₁	 [min]	 [°C]
vepřová pečeně, asi 1 kg (pekáč s poklicí)		160–170	✓	2	130–140 ⁵	80–90
		170–180	✓	2	130–140 ⁵	80–90
vepřová pečeně s tlustou kůží, asi 2 kg (pekáč)		180–190	✓	2	130–150 ^{6,7}	80–90
		190–200	✓	2	130–150 ⁷	80–90
vepřového filety, asi 350 g ¹	 ²	90–100 ³	–	2	70–90	60–69
vepřová kýta, asi 1,5 kg (pekáč s poklicí)		160–170	–	2	130–160 ⁸	80–90
kotleta, asi 1 kg (univerzální plech)		150–160	✓	2	50–60 ⁶	63–68
kotleta, asi 1 kg ¹	 ²	95–105 ³	–	2	140–160	63–66
sekaná, asi 1 kg (univerzální plech)		170–180	✓	2	60–70 ⁷	80–85
		190–200	✓	2	70–80 ⁷	80–85
anglická slanina ¹		300 ⁴	–	4	3–5	--
klobása ¹		220 ⁴	–	3	8–15 ⁹	--







 provozní způsob,  teplota,  funkce Booster, ⁵₁ úroveň,  doba přípravy,  teplota jádra,  pečicí automatika,  horní/spodní pečení,  klimatické pečení,  horký vzduch Eco,  gril velký, ✓ zap., – vyp.

- 1 Použijte rošt a univerzální plech.
- 2 Maso nejprve osmahněte na varné desce.
- 3 Ohřevný prostor předeřhřevte 15 minut při 120 °C. Když zasouváte pokrm k přípravě, snižte teplotu.
- 4 Než zasunete pokrm k přípravě, ohřevný prostor 5 minut předeřhřevte.
- 5 Přípravu provádějte nejprve s poklicí. Po 60 minutách doby přípravy poklici odstraňte a přilijte asi 0,5 l tekutiny.
- 6 Po fázi rozeřtání spusťte 3 manuální dávky páry rozložené v době přípravy.
- 7 Po polovině doby přípravy přilijte asi 0,5 l tekutiny.
- 8 Přípravu provádějte nejprve s poklicí. Po 100 minutách doby přípravy poklici odstraňte a přilijte asi 0,5 l tekutiny.
- 9 Připravovaný pokrm pokud možno po polovině doby obraťte.

Tabulky přípravy















Jehněčí, zvěřina











připravovaný pokrm (příslušenství)		 [°C]		 5 1	 [min]	 [°C]
jehněčí kýta s kostí, asi 1,5 kg (pekáč s poklicí)		170–180	–	2	100–120 ⁴	64–82
jehněčí hřbet bez kosti (univerzální plech)	 ¹	180–190 ²	✓	2	10–20	53–80
jehněčí hřbet bez kosti (rošt a univerzální plech)	 ¹	95–105 ³	–	2	40–60	54–66
jelení hřbet bez kosti (univerzální plech)	 ¹	160–170 ²	–	2	70–90	60–81
srnčí hřbet bez kosti (univerzální plech)	 ¹	140–150 ²	–	2	25–35	60–81
kančí kýta bez kosti, asi 1 kg (pekáč s poklicí)	 ¹	170–180	–	2	100–120 ⁴	80–90

 provozní způsob,  teplota,  funkce Booster, ⁵ úroveň,  doba přípravy,  teplota jádra,  horní/spodní pečení, ✓ zap., – vyp.

- Maso nejprve osmahněte na varné desce.
- Než zasunete pokrm k přípravě, předehřejte ohřevný prostor.
- Ohřevný prostor předehřívejte 15 minut při 120 °C. Když zasouváte pokrm k přípravě, snižte teplotu.
- Přípravu provádějte nejprve s poklicí. Po 50 minutách doby přípravy poklici odstraňte a přilijte asi 0,5 l tekutiny.

Drůbež, ryba

















připravovaný pokrm (příslušenství)		 [°C]		 ⁵ 1	 [min]	 [°C]
drůbež, 0,8–1,5 kg (univerzální plech)		170–180	✓	2	55–65	85–90
kuře, asi 1,2 kg (rošt na univerzálním plechu)		180–190 ¹	–	2	55–65 ²	85–90
drůbež, asi 2 kg (pekáč)		180–190	✓	2	100–120 ³	85–90
		190–200	✓	2	110–130 ³	85–90
drůbež, asi 4 kg (pekáč)		160–170	✓	2	180–200 ⁴	90–95
		180–190	✓	2	180–200 ⁴	90–95
ryba, 200–300 g (např. pstruzi) (univerzální plech)		160–170	–	2	25–35 ⁵	75–80
ryba, 1–1,5 kg (např. pstruzi loso- soviti) (univerzální plech)		160–170	–	2	35–45 ⁵	75–80
rybí filé ve fólii, 200–300 g (univerzální plech)		200–210	–	2	25–30	75–80









 provozní způsob,  teplota,  funkce Booster, ⁵ úroveň,  doba přípravy,  teplota jádra,  pečicí automatika,  grilování cirkulací vzduchu,  horní/spodní pečení,  klimatické pečení,  horký vzduch Eco, ✓ zap., – vyp.

- 1 Než zasunete pokrm k přípravě, ohřevný prostor 5 minut předeohřívajte.
- 2 Po polovině doby grilování pokrm pokud možno obraťte.
- 3 Na začátku přípravy pokrmu přilijte asi 0,25 l tekutiny.
- 4 Po 30 minutách přilijte asi 0,5 l tekutiny.
- 5 Spusťte 1 manuální dávku páry 5 minut po začátku přípravy pokrmu.

Informace pro zkušební ústavy

Zkušební jídla podle EN 60350-1

zkušební jídla (příslušenství)		 [°C]		 ⁵ ₁	 [min]
drobné pečivo (1 pečicí plech ¹)		150	–	2	25–35
		160 ⁴	–	3	20–30
drobné pečivo (2 pečicí plechy ¹)		150 ⁴	–	1+3	25–35
stříkané pečivo (1 pečicí plech ¹)		140	–	2	35–45
		160 ⁴	–	3	20–30
stříkané pečivo (2 pečicí plechy ¹)		140	–	1+3	35–45 ⁶
jablečný koláč (apple pie) (rošt ¹ , dělená forma ² , Ø 20 cm)		160	–	2	90–100
		180	–	1	80–90
piškot z vody (rošt ¹ , dělená forma ² , Ø 26 cm)		180	–	2	25–35
	 ³	150–170 ⁴	–	2	25–45
toast (rošt ¹)		300	–	3	5–8
burger (rošt ¹ na univerzálním plechu ¹)		300 ⁵	–	4	15–25 ⁷

 provozní způsob,  teplota,  funkce Booster, ⁵₁ úroveň,  doba přípravy,  horký vzduch plus,  horní/spodní pečení,  gril velký, ✓ zap., – vyp.

- Používejte výhradně originální příslušenství Miele.
Vymontujte výsuvné pojezdy FlexiClip, pokud jsou k dispozici.
- Používejte matnou, tmavou dělenou formu.
Postavte dělenou formu doprostřed roštu.
- Obecně zvolte nižší z uvedených teplot a po kratší z uvedených dob přípravy připravovaný pokrm zkontrolujte.
- Než zasunete pokrm k přípravě, předehřejte ohřevný prostor.
- Než zasunete pokrm k přípravě, ohřevný prostor 5 minut předehřívejte.
- Plechvy vyjímajte v různých okamžicích, pokud připravovaný pokrm dostatečně zhnědl již před uplynutím uvedené doby přípravy.
- Připravovaný pokrm pokud možno po polovině doby obraťte.

Třída energetické účinnosti

Stanovení třídy energetické účinnosti se provádí podle EN 60350-1.

Třída energetické účinnosti: A+

Při měření dbejte následujících pokynů:

- Měření se provádí v provozním způsobu ECO - horký vzduch .
- Zvolte nastavení Osvětlení | „Zap.“ na 15 vteřin (viz kapitola „Nastavení“, odstavec „Osvětlení“).
- Během měření je v ohřevném prostoru jen příslušenství potřebné pro měření. Nepoužívejte žádné další případně existující příslušenství jako výsuvné pojedy FlexiClip nebo katalyticky povlakované díly jako boční stěny nebo stropní plech.
- Důležitým předpokladem stanovení třídy energetické účinnosti je, aby byla během měření těsně zavřená dvířka.

Podle použitých měřicích prvků může být těsnicí funkce těsnění dvířek více či méně narušena. To má negativní dopady na výsledek měření.

Tento nedostatek je nutno kompenzovat přitlačením dvířek. Za nepříznivých okolností na to mohou být také nutné vhodné technické pomocné prostředky.

Tento nedostatek se při normálním praktickém používání nevyskytuje.

Informační list pro pečicí trouby pro domácnost

dle nařízení komise v přenesené pravomoci (EU) č. 65/2014 a nařízení č. 66/2014

MIELE	
Identifikační značka modelu	H 7164 B, H 7264 B
Index energetické účinnosti (EEI_{cavity}) pro každý pečicí prostor	81,7
Třída energetické účinnosti modelu pro každý pečicí prostor	
A+++ (nejvyšší účinnost) až D (nejnižší účinnost)	A+
Spotřeba energie na cyklus pro každý pečicí prostor v režimu s přirozenou konvekcí	1,05 kWh
Spotřeba energie na cyklus pro každý pečicí prostor v režimu s nucenou konvekcí	0,71 kWh
Počet pečicích prostorů	1
Zdroje tepla pro jednotlivé pečicí prostory	electric
Objem jednotlivých pečicích prostorů	76 l
Hmotnost spotřebiče	42,0 kg

Prohlášení o shodě

Miele tímto prohlašuje, že tato pečicí trouba odpovídá směrnici 2014/53/EU.

Úplný text prohlášení o shodě EU je k dispozici na následující internetové adrese:

- www.miele.cz
- Servis, vyžádání informací, návody k obsluze na www.miele.de/haushalt/informationsanforderung-385.htm uvedením názvu výrobku nebo výrobního čísla

kmitočtové pásmo WiFi modulu	2,4000 GHz – 2,4835 GHz
------------------------------	-------------------------

maximální vysílaný výkon WiFi modulu	< 100 mW
--------------------------------------	----------

The Miele logo consists of the word "Miele" in a bold, white, sans-serif font, set against a solid black rectangular background.

Miele spol. s r.o.
Holandská 4, 639 00 Brno
Tel.: 543 553 111-3
Fax: 543 553 119
Servis-tel.: 543 553 741-5
E-mail: info@miele.cz
Internet: www.miele.cz

**Servisní služba Miele
příjem servisních zakázek
800 MIELE1
(800 643531)**

Miele & Cie. KG
Carl-Miele-Straße 29
33332 Gütersloh
Německo

H 7164 B, H 7264 B

cs-CZ

M.-Nr. 11 190 850 / 01