



- cs** Návod k obsluze Akumulátorový tyčový vysavač
- el** Οδηγίες χρήσης Επαναφορτιζόμενη ηλεκτρική σκούπα
χειρός
- hu** Használati útmutató Vezeték nélküli kézi porszívó
- pl** Instrukcja użytkowania Bezprzewodowy odkurzacz
ręczny
- sk** Návod na použitie Akumulátorový tyčový vysávač
- tr** Kullanım kılavuzu Şarjlı dikey süpürge

HS19

cs	5
el	31
hu	64
pl	91
sk	120
tr	147

Bezpečnostní pokyny a varovná upozornění	5
Váš příspěvek k ochraně životního prostředí	13
Popis přístroje	14
Odkazy na vyobrazení	16
Umístění a připojení	16
Sestavení vysavače	16
Nasazení rukojeti Comfort	16
Spojení PowerUnit a sací trubice	16
Nasazení akumulátoru	16
Připojení elektrokartáče	17
Všeobecné informace k akumulátoru	17
Nabíjení akumulátoru (bez montáže na stěně)	17
Nabíjení akumulátoru (s montáží na stěně)	17
Montáž na stěně	17
Přípevnění montážní desky	18
Upevnění nabíjecího kabelu ve stěnovém držáku	18
Nasazení držáku příslušenství (v případě potřeby)	18
Nasazení stěnového držáku	18
Indikátor stavu nabití akumulátoru (při nabíjení)	18
Indikátor stavu nabití akumulátoru (při používání)	19
Použití dodávaného příslušenství	19
Elektrokartáč Multi Floor XXL	19
Ruční elektrokartáč Electro Compact	19
Přídavný akumulátor a nabíjecí stanice akumulátoru	20
Použití	20
Zapnutí a vypnutí	20
Volba sacího výkonu	20
Osvětlení pracovní oblasti	20
Funkce odstavení pro krátké přestávky vysávání	20
Údržba	21
Vyprázdnění odpadní nádoby na prach	21
Čištění jemného prachového filtru	21
Čištění předfiltru	22
Čištění odpadní nádoby na prach	22
Čištění elektrokartáče nebo ručního elektrokartáče	22
Výměna akumulátoru	23
Co udělat, když	24

cs - Obsah

Chybová hlášení	26
Ošetřování	27
Servisní služba	27
Kontakt při závadách	27
Záruka	27
Příslušenství k dokoupení	27

Tento vysavač splňuje předepsané bezpečnostní předpisy. Neodborné používání může vést k úrazům osob a věcným škodám.

Před prvním použitím vysavače si přečtěte návod k obsluze. Poskytuje důležité pokyny pro bezpečnost, používání a údržbu vysavače. Tím ochráníte sebe a ostatní a zabráníte poškození vysavače.

Podle normy IEC 60335-1 upozorňuje Miele výslovně na to, že je bezpodmínečně nutné přečíst si a dodržovat kapitolu „Umístění a připojení“ a bezpečnostní pokyny a varovná upozornění.

Miele neodpovídá za škody, které vzniknou v důsledku nedbání těchto pokynů.

Návod k obsluze uschovejte a předejte ho případnému novému majiteli.

Po každém použití, před každou výměnou příslušenství, před každou údržbou, ošetřováním, odstraňováním poruch a odstraňováním chyb vysavač vypněte. Použijte na to vypínač na rukojeti Comfort.

Používání ke stanovenému účelu

- ▶ Tento vysavač je určen k používání v domácnosti a v prostorách podobných domácnostem. Tento vysavač není vhodný pro provoz na stavbách.
- ▶ Tento vysavač není určen pro použití venku.
- ▶ Tento vysavač je vhodný pro běžné vysávání koberců, kobercových a nechoulostivých tvrdých podlah.

cs - Bezpečnostní pokyny a varovná upozornění

- ▶ Tento vysavač je určený pro používání do nadmořské výšky 4000 m.
- ▶ Tento vysavač používejte výhradně k vysávání suchého materiálu. Nepoužívejte vysavač na lidi a zvířata. Všechny ostatní způsoby použití, přestavby a změny jsou nepřípustné.
- ▶ Osoby, které vzhledem ke svým fyzickým, smyslovým a psychickým schopnostem nebo kvůli nezkušenosti nebo neznalosti nejsou schopné vysavač bezpečně obsluhovat, ho nesmí používat bez dohledu nebo pokynů zodpovědné osoby.
- ▶ Obal chrání vysavač před poškozením během přepravy. Doporučujeme uschovat obal pro účely přepravy.

Děti v domácnosti

- ▶ Děti mladší osmi let se nesmí samy pohybovat v blízkosti vysavače, ledaže by byly pod stálým dozorem.
- ▶ Děti starší osmi let smí vysavač používat bez dozoru jen tehdy, pokud jim byla jeho obsluha vysvětlena tak, že ho dokážou obsluhovat bezpečně. Děti musí být schopné rozpoznat a chápat možná nebezpečí v případě chybné obsluhy.
- ▶ Děti nesmí vysavač bez dozoru čistit ani na něm provádět údržbu.
- ▶ Dávejte pozor na děti, které se zdržují v blízkosti vysavače. Nikdy jim nedovolte, aby si s vysavačem hrály.

▶ Nebezpečí udušení! Děti by si mohly hrát s obalovým materiálem, např. fólií, mohly by se do ní balit nebo si ji dávat přes hlavu a udusit se. Proto veškerý obalový materiál uchovávejte mimo dosah dětí.

Technická bezpečnost

▶ Vysavač je provozován na 25,2 V.



Je to přístroj třídy ochrany III.

Je to přístroj s ochranou proti úrazu elektrickým proudem díky připojení na bezpečné malé napětí a díky tomu, že se v něm nevytváří napětí vyšší než bezpečné malé napětí.

Nabíjení vysavače se provádí nabíječkou třídy ochrany II.

▶ Před používáním zkontrolujte vysavač a všechny součásti příslušenství, zda nejsou zjevně poškozené. Poškozený vysavač neuvádějte do provozu.

▶ Porovnejte připojovací údaje na typovém štítku nabíječky (jmenovité napětí a frekvence) s parametry napájecí sítě. Tyto údaje musí bezpodmínečně souhlasit. Nabíječka je beze změny vhodná pro 50 Hz i 60 Hz.

▶ Síťová zásuvka musí být jištěna zpožděnou pojistkou 16 A nebo 10 A.

▶ Elektrokartáč Miele Multi Floor XXL a ruční elektrokartáč Miele Electro Compact (dle modelu) jsou motorem poháněná přídatná zařízení určená speciálně pro tento vysavač Miele. Provoz vysavače s jiným elektrokartáčem nebo ručním elektrokartáčem Miele nebo elektrokartáčem nebo ručním elektrokartáčem jiného výrobce není dovolený z bezpečnostních důvodů.

cs - Bezpečnostní pokyny a varovná upozornění

- ▶ Vysavač skladujte při teplotě okolí od 0 °C do 45 °C.
- ▶ Opravu vysavače během záruční doby smí provádět jen servisní služba Miele, protože jinak při následných škodách zaniká nárok na záruku.
- ▶ Opravy nechte provádět jen kvalifikovaným pracovníkem pověřeným firmou Miele. Neodbornými opravami může být uživatel vystaven značným nebezpečím.
- ▶ Pouze u originálních náhradních dílů Miele garantuje, že budou splňovat bezpečnostní požadavky. Vadné díly smíte nahradit jen originálními náhradními díly.

Čištění

- ▶ Vysavač a součásti příslušenství nikdy neponořte do vody.
- ▶ V elektrokartáči nebo ručním elektrokartáči (dle modelu), jednotce PowerUnit, sací trubici a rukojeti Comfort jsou elektrická vedení. Zásuvné kontakty se nesmí dostat do styku s vodou – čištění těchto dílů za vlhka proto není dovoleno.
- ▶ Vysavač a příslušenství čistěte jen zasucha nebo mírně navlhčeným hadříkem. Výjimka:
 - Odpadní nádoba na prach: vyprázdněte odpadní nádobu na prach a vyjměte předfiltr. Odpadní nádobu na prach čistěte jen vodou a jemným mycím prostředkem. Odpadní nádobu na prach nakonec pečlivě osušte. Nasaďte opět předfiltr.

Provozní zásady

- ▶ Vysavač nepoužívejte bez odpadní nádoby na prach, předfiltru, jemného prachového filtru a ochranného filtru motoru.
- ▶ Nevysávejte hořící nebo žhavé předměty jako např. cigarety nebo zdánlivě vyhaslý popel příp. uhlí.
- ▶ Nevysávejte kapaliny a vlhké nečistoty. Za vlhka vyčištěné nebo šamponované koberce a kobercové podlahy nechte před vysáváním úplně uschnout.
- ▶ Nevysávejte práškový toner. Toner, který se používá například v tiskárnách nebo kopírkách, může být elektricky vodivý.
- ▶ Nevysávejte snadno vznětlivé nebo výbušné látky nebo plyny a nevysávejte na místech, na nichž jsou takové látky uskladněné.
- ▶ Nedotýkejte se pohybujícího se válce elektrokartáče nebo ručního elektrokartáče (dle modelu).
- ▶ Elektrokartáčem nebo ručním elektrokartáčem nevysávejte v blízkosti hlavy (dle modelu).
- ▶ Dávejte pozor, abyste se s proudem nasávaného vzduchu nepřiblížili k hlavě.

Příslušenství

- ▶ Používejte jen příslušenství s logem „ORIGINAL Miele“ na obalu. Jen u něho může výrobce zaručit bezpečnost.

Bezpečnostní pokyny a varovná upozornění pro akumulátor AP01, nabíječku LG01, nabíjecí stanici LS03 (dle modelu)

Děti v domácnosti

- ▶ Osoby (včetně dětí), které vzhledem ke svým fyzickým, smyslovým a psychickým schopnostem nebo kvůli ne zkušenosti nebo neznalosti nejsou schopné nabíječku LG01 nebo nabíjecí stanici LS03 bezpečně obsluhovat, nesmí vysavač používat bez dohledu nebo pokynů zodpovědné osoby.
- ▶ Akumulátor AP01 se nesmí dostat do rukou dětí.
- ▶ Děti se nesmí přibližovat k nabíječce LG01 a nabíjecí stanici LS03, pokud nejsou pod trvalým dozorem.

Technická bezpečnost

- ▶ Pro tento vysavač Miele HS19 je nutno používat akumulátor AP01, nabíječku LG01 a nabíjecí stanici LS03. Provoz tohoto vysavače s akumulátorem, nabíječkou nebo nabíjecí stanicí jiného výrobce není dovolený z bezpečnostních důvodů.
- ▶ Na nabíjení akumulátoru AP01 používejte jen dodanou nabíječku LG01/**xx** nebo dodanou nabíjecí stanici LS03/**xx**. **xx** zastupuje 01, 02, 03 nebo 04 a tím národní variantu Vaší nabíječky LG01 a Vaší nabíjecí stanice LS03:

cs - Bezpečnostní pokyny a varovná upozornění

XX	
01	AT, BE, BG, CH, CL, CZ, DE, DK, EE, ES, FI, FR, GR, HR, HU, IN, IT, KR, KZ, LT, LU, LV, NL, NO, PL, PT, RO, RS, RU, SE, SI, SK, TR, UA, ZA
02	AE, GB, HK, IE, MY, SG
03	CA, JP, MX, US
04	AU, CN, NZ

- ▶ Pokud používáte zástrčný síťový adaptér, musí být schválený pro trvalý provoz.
- ▶ Spolehlivý a bezpečný provoz tohoto vysavače je zaručen pouze tehdy, pokud jsou nabíječka LG01 nebo nabíjecí stanice LS03 připojeny k veřejné elektrické síti.
- ▶ Vysavač nabíjejte při teplotě okolí od 0 °C do 45 °C.
- ▶ Akumulátor AP01 v žádném případě nadále nepoužívejte, když si všimnete, že vydává neobvyklý zápach, že z něho vytéká kapalina, že se silně zahřívá nebo že se zabarvuje nebo deformuje. Akumulátor AP01 je nutno ihned vyřadit (viz bezpečnostní upozornění „Likvidace akumulátoru AP01“ na konci této kapitoly a kapitolu „Váš příspěvek k ochraně životního prostředí“, odstavec “Vracení starých baterií a starých akumulátorů“).
- ▶ Akumulátory mohou vytéci. Zabraňte styku očí a pokožky s žíravou kapalinou. Při styku vypláchněte vodou a vyhledejte lékařskou pomoc.
- ▶ Než akumulátor AP01 odešlete, kontaktujte servisní službu.

cs - Bezpečnostní pokyny a varovná upozornění

Provozní zásady

- ▶ Nenechte akumulátor AP01 spadnout a neházejte s ním. Poškozený akumulátor AP01 se již nesmí z bezpečnostních důvodů dále používat.
- ▶ Nedávejte akumulátor AP01 do styku s otevřeným ohněm nebo jinými zdroji tepla. Akumulátor AP01 nezhřívejte. Nevystavujte ho přímému slunečnímu záření.
- ▶ Akumulátor AP01 nerozebírejte.
- ▶ Akumulátor AP01 nezkratujte náhodným nebo úmyslným spojením kontaktů.
- ▶ Akumulátor AP01 nedávejte do styku s kapalinou.
- ▶ Likvidace akumulátoru AP01: Vyjměte z vysavače akumulátor AP01. Izolujte kovové kontakty přelepením lepicí páskou, abyste zabránili zkratu. Akumulátor AP01 zlikvidujte prostřednictvím komunálního sběrného systému. Nezhazujte akumulátor AP01 do domovního odpadu.

Likvidace přepravního obalu

Obal chrání přístroj před poškozením během přepravy. Obalové materiály byly zvoleny s přihlédnutím k aspektům ochrany životního prostředí a k možností jejich likvidace, a jsou tedy recyklovatelné.

Vrácení obalů do materiálového cyklu šetří surovinu a snižuje množství odpadů. Váš specializovaný prodejce odebere obal zpět.

Likvidace starého přístroje

Před likvidací vysavače vyjměte jemný prachový filtr a dejte ho do domovního odpadu.

Elektrické a elektronické přístroje často obsahují cenné materiály. Obsahují také určité látky, směsi a díly, které byly nutné pro jejich funkci a bezpečnost. V domovním odpadu a při neodborném nakládání mohou poškodit lidské zdraví a životní prostředí. Svůj starý vysavač proto v žádném případě nedávejte do domovního odpadu.



Místo toho využijte oficiální sběrná a vratná místa pro odevzdávání a zužitkování elektrických a elektronických přístrojů zřízená obcemi, prodejci nebo společnostmi Miele. Postarejte se o to, aby byl Váš vysavač až do doby odvezení uložen mimo dosah dětí.

Vrácení starých baterií a starých akumulátorů

Elektrické a elektronické přístroje často obsahují baterie a akumulátory, které se ani po upotřebení nesmí dostat do domovního dopadu. Podle zákona máte povinnost vyjmout staré baterie a staré akumulátory, které ve vysavači nejsou pevně uzavřené, a zanést je do vhodné sběrný (např. v obchodním domě), kde je můžete bezplatně odevzdat. Baterie a akumulátory mohou obsahovat látky, které mohou škodit lidskému zdraví a životnímu prostředí.

Označení baterie nebo akumulátoru udává další pokyny. Přeškrtnutá popelnice znamená, že baterie a akumulátory v žádném případě nesmíte odhazovat do domovního odpadu. Pokud je přeškrtnutá popelnice označena jednou nebo několika z uvedených chemických značek, obsahují olovo (Pb), kadmium (Cd) nebo rtuť (Hg).



Staré baterie a staré akumulátory obsahují důležité suroviny a lze je recyklovat. Oddělený sběr starých baterií a starých akumulátorů usnadňuje jejich zpracování a recyklaci.

cs - Popis přístroje

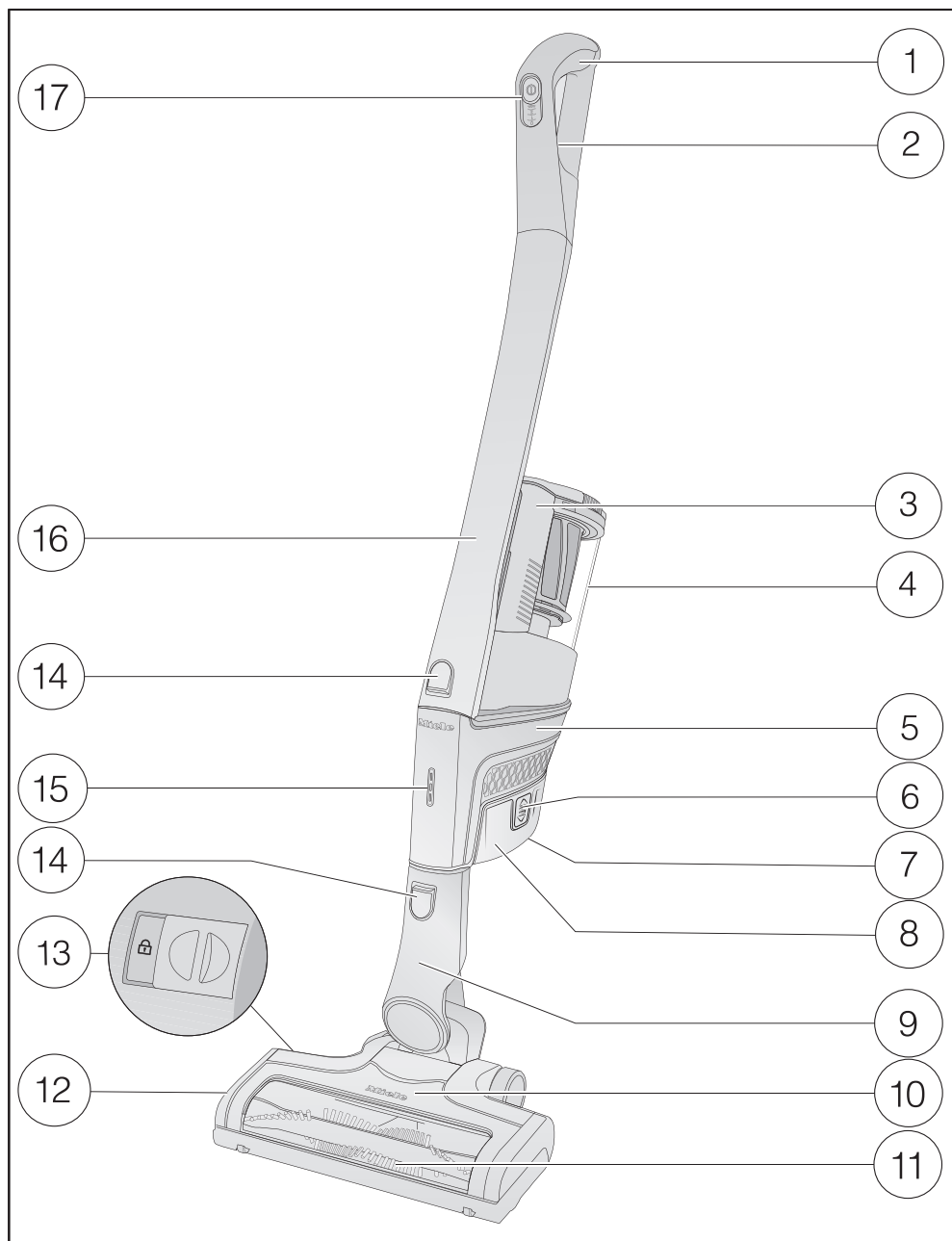

- ① rukojeť Comfort
- ② odjišťovací tlačítko rukojeti Comfort (na zadní straně)
- ③ rukojeť odpadní nádoby na prach
- ④ odpadní nádobu na prach s předfiltrem, jemným prachovým filtrem a ochranným filtrem motoru
- ⑤ PowerUnit s přípojkou pro akumulátor a hrdlem pro rukojeť Comfort, sací trubicí, elektrokartáčem a odpadní nádobou na prach
- ⑥ odjišťovací tlačítko akumulátoru (na obou stranách akumulátoru)
- ⑦ nabíjecí zásuvka (na spodní straně akumulátoru)
- ⑧ Li-Ion akumulátor AP01
- ⑨ připojovací hrdlo
- ⑩ elektrokartáč Multi Floor XXL (dle modelu s osvětlením BrillantLight)
- ⑪ vyjímatelný kartáčový válec
- ⑫ kryt
- ⑬ odjištění pro odejmutí kartáčového válce
- ⑭ odjišťovací tlačítka
- ⑮ indikátor stavu nabití akumulátoru
- ⑯ sací trubice
- ⑰ vypínač s regulátorem sacího výkonu

Odkazy na vyobrazení

Obrázky uvedené v jednotlivých kapitolách naleznete na rozklápěcí stránce na konci tohoto návodu k obsluze.

Umístění a připojení

Sestavení vysavače (obr. 01 + 02)

Máte 2 možnosti sestavení celého vysavače.

- Nasávací trubici nasadte nad PowerUnit nebo pod ni.

Výhody, když je na vysavači **PowerUnit dole**:

- je možná bezpečná funkce odstavení (viz kapitola „Použití“, odstavec „Přerušení provozu“)
- ergonomie (menší zatížení zápěstí)
- komfortní čištění velkých ploch

Výhody, když je na vysavači **PowerUnit nahoře**:

- komfortní čištění pod nízkým nábytkem
- možné rychlé odejmutí PowerUnit

PowerUnit Solo

Pro rychlé a cílené vysávání drobků nebo smítek se hodí PowerUnit bez sací trubice a elektrokartáče.

Tip: Toto uspořádání se hodí zvláště pro použití trojdílného příslušenství (viz kapitola „Používání dodaného příslušenství“).

Nasazení rukojeti Comfort (obr. 03 + 04)

V závislosti na zvoleném uspořádání svého vysavače můžete rukojeť Comfort nasadit na sací trubici nebo na PowerUnit.

- Nasouvejte rukojeť Comfort shora na hrdlo sací trubice, dokud zřetelně nezaklapne (levý výřez obrázku).
- Vedte rukojeť Comfort podél vodítka na úchytu odpadní nádoby na prach shora na hrdlo jednotky PowerUnit, dokud zřetelně nezaklapne (pravý výřez obrázku).
- Jestliže budete chtít díly navzájem oddělit, vypněte vysavač vypínačem na přední straně rukojeti Comfort.
- Stiskněte odjišťovací tlačítko a odejměte rukojeť Comfort nahoru.

Spojení PowerUnit a sací trubice (obr. 05 + 06)

V závislosti na zvoleném uspořádání Vašeho vysavače se sací trubice nachází nad PowerUnit nebo pod ní.

- Vedte sací trubici podél vodítka na úchytu odpadní nádoby na prach shora na hrdlo jednotky PowerUnit, dokud zřetelně nezaklapne (levý výřez obrázku).
- Zasouvejte hrdlo jednotky PowerUnit shora do sací trubice, dokud zřetelně nezaklapne (pravý výřez obrázku).
- Jestliže chcete díly navzájem oddělit, stiskněte odjišťovací tlačítko.

Nasazení akumulátoru (obr. 07, 08 + 09)

- Odstraňte nálepkou z akumulátoru.
- Zasouvejte akumulátor podél vodítek, dokud zřetelně nezaklapne v jednotce PowerUnit.

- Pokud chcete díly navzájem oddělit, stiskněte obě odjišťovací tlačítka na boku akumulátoru a vyjměte akumulátor.

Připojení elektrokartáče (obr. 10)

V závislosti na zvoleném uspořádání svého vysavače zasuňte hrdlo jednotky PowerUnit nebo hrdlo sací trubice do elektrokartáče.

- Zasuňte hrdlo ve správné poloze shora do elektrokartáče, dokud zřetelně nezaklapne.
- Pokud chcete díly navzájem oddělit, stiskněte odjišťovací tlačítko na elektrokartáči a vytáhněte hrdlo z elektrokartáče (obr. 06).

Všeobecné informace k akumulátoru

Akumulátor není v dodaném stavu úplně nabitý.

Akumulátor před prvním použitím plně nabijte. Počítejte asi se 4 hodinami.

Toto první nabíjení provedte bezpodmínečně v jednotce PowerUnit, abyste aktivovali maximální výkon akumulátoru.

Když je akumulátor plně nabitý, po 10 minutách se pro úsporu energie vypne indikátor stavu nabití akumulátoru.

Když budete používat kompletně sestavený vysavač a zvolíte nejvyšší stupeň výkonu, budete moci vysávat až 14 minut.

Když ovšem použijete PowerUnit Solo a zvolíte nejnižší stupeň výkonu, budete moci vysávat až 60 minut.

Nabíjení akumulátoru (bez montáže na stěně) (obr. 11)

Vysavač můžete skladovat nastojato a akumulátor nabíjet přímo.

- Zasuňte PowerUnit do elektrokartáče, abyste zajistili stabilitu vysavače.
- Otáčejte vysavač dopředu, dokud zřetelně nezaskočí připojovací hrdlo elektrokartáče.
- Zasuňte nabíjecí zástrčku přiloženého nabíjecího kabelu do nabíjecí zásuvky na spodní straně akumulátoru.
- Zasuňte nabíječku do síťové zásuvky.

Nabíjení začíná.

Přečtěte si odstavec „Indikátor stavu nabití akumulátoru“ dále.

Nabíjení akumulátoru (s montáží na stěně) (obr. 12 + 13)

Máte 2 možnosti, jak vysavač uložit do dodaného stěnového držáku a nabíjet.

Pro montáž na stěnu budete potřebovat vhodné místo v blízkosti volné síťové zásuvky.

Montáž na stěně (obr. 14 + 15)

Na zadní straně dodaného stěnového držáku je umístěna montážní deska se sáčkem s šrouby.

Pro montáž na stěně musíte upevnit montážní desku na stěně zvoleného stanoviště.

- Odejměte sáček s šrouby.
- Stiskněte odjišťovací tlačítko na spodní straně stěnového držáku.
- Vyjměte montážní desku směrem dolů ze stěnového držáku.

Přípevnění montážní desky (obr. 16 + 17)

Pro přípevnění montážní desky na stěně jsou přiloženy 2 hmoždinky a 2 šrouby TORX T20.

Kromě toho budete potřebovat aku šroubovák nebo vrtačku (průměr vrtáku 6 mm).

Podle zvoleného uspořádání svého vysavače zvolte vzdálenost 45 cm nebo 98 cm od spodního okraje montážní desky k podlaze.

Dbejte na to, abyste nepoškodili vedení uložená ve stěně.

- Přípevněte montážní desku na stěně.

Upevnění nabíjecího kabelu ve stěnovém držáku (obr. 18, 19 + 20)

Na spodní straně stěnového držáku je přihrádka na kabel.

- Stiskněte obě odjišťovací tlačítka na spodní straně stěnového držáku a sundejte kryt přihrádky na kabel.
- Zasuňte nabíjecí zástrčku přiloženého nabíjecího kabelu shora do otvoru.
- Uložte nabíjecí kabel ve vodítku kabelu.
- Nasadte kryt a zajistěte přihrádku na kabel.

Nasazení držáku příslušenství (v případě potřeby) (obr. 21)

Na uložení třídílného příslušenství je přiložený držák příslušenství (viz kapitola „Používání dodaného příslušenství“).

- Nastrčte držák příslušenství až na doraz na stěnový držák.

Nasazení stěnového držáku (obr. 22 + 23)

- Nasouvejte stěnový držák shora na montážní desku, dokud zřetelně nezaklapne.
- Nasadte jednotku PowerUnit sestaveného vysavače s nasazeným akumulátorem shora do stěnového držáku.
- Zasuňte nabíječku do síťové zásuvky. Nabíjení začíná.

Indikátor stavu nabití akumulátoru (při nabíjení) (obr. 24)

Stav nabití akumulátoru je indikován na PowerUnit.

nabití	zobrazení
asi 0 % až 34 %	dole pomalu bliká
asi 35 % až 69 %	dole svítí, uprostřed pomalu bliká
asi 70 % až 90 %	dole a uprostřed svítí, nahoře pomalu bliká
asi 91 % až 100 %	dole, uprostřed i nahoře svítí

Když je akumulátor plně nabitý, po 10 minutách se pro úsporu energie vypne indikátor stavu nabití akumulátoru. Stav nabití akumulátoru si pak můžete kdykoli nechat zobrazit na 4 sekundy tak, že stisknete vypínač na rukojeti Comfort.

Jestliže akumulátor nebyl dlouho používán a je vybitý, přejde do bezpečnostního režimu. Při nabíjení v jednotce PowerUnit pak indikátor stavu nabití akumulátoru reaguje až asi po 30–60 minutách.

Indikátor stavu nabití akumulátoru (při používání) (obr. 24)

Stav nabití akumulátoru je indikován na PowerUnit.

nabití	zobrazení
asi 100 % až 70 %	nahoře, uprostřed i dole svítí
asi 69 % až 35 %	uprostřed a dole svítí
asi 34 % až 11 %	dole svítí
asi 10 % až 0 %	dole pomalu bliká

Použití dodávaného příslušenství (obr. 25)

- hubice na čalounění**
Příslušenství pro vysávání čalouněného nábytku, matrací a polštářů.
- hubice pro vysávání spár**
Příslušenství pro vysávání záhybů, spár a rohů.
- sací štětec**
Příslušenství pro vysávání profilových lišt, zdobených nebo vyřezávaných předmětů.
Hlavice štětce je otočná a lze ji natočit do příslušné nejhodnější polohy.
- držák příslušenství**
Pro uložení třídílného příslušenství.

Umístění příslušenství je vyznačeno příslušným symbolem na držáku příslušenství.

Držák příslušenství můžete nasadit na stěnový držák (viz kapitola „Umístění a připojení“, odstavec „Nasazení držáku příslušenství“).

Elektrokartáč Multi Floor XXL (obr. 26)

V první řadě se řiďte pokyny pro čištění a ošetřování výrobce Vaší podlahové krytiny.

Elektrokartáč je vhodný pro běžné vysávání koberců, kobercových a nechoulostivých tvrdých podlah.

Tip: Pokud chcete pohodlně vysávat schodiště pokryté kobercem, nepoužijte sací trubici.

Sortiment Miele pro péči o podlahy nabízí vhodné příslušenství pro mnoho speciálních použití (viz kapitola „Příslušenství k dokoupení“).

Ruční elektrokartáč Electro Compact (obr. 27)

(dle modelu)

V první řadě se řiďte pokyny pro čištění a ošetřování výrobce Vaší podlahové krytiny.

Ruční elektrokartáč je zvláště vhodný pro intenzivní čištění čalouněného nábytku a autosedaček.

Tip: Chcete-li pohodlně vysávat čalouněný nábytek nebo autosedačky, nepoužívejte sací trubici.

Přídavný akumulátor a nabíjecí stanice akumulátoru (obr. 28)

(dle modelu)

Nasazením přídavného akumulátoru můžete zdvojnásobit dobu použití vysavače.

Před prvním nabíjením si bezpodmínečně přečtěte kapitolu „Umístění a připojení“, odstavec „Všeobecné informace k akumulátoru“.

- Akumulátor od druhého nabíjení nasazujte až do zřetelného zaklapnutí do nabíjecí stanice akumulátoru.
- Zasuňte síťovou zástrčku do síťové zásuvky.

Nabíjení začíná. Indikátor stavu nabití akumulátoru bliká vlevo. Vysvětlení k indikátoru stavu nabití akumulátoru najdete v kapitole „Umístění a připojení“, odstavec „Indikátor stavu nabití akumulátoru“.

Jestliže vybitý akumulátor nabíjíte hned po použití v nabíjecí stanici akumulátoru, začne nabíjení až po vychladnutí akumulátoru. Chladnutí může trvat až 60 minut. Indikátor stavu nabití akumulátoru na nabíjecí stanici v této době nereaguje.

Použití

Zapnutí a vypnutí (obr. 29)

- Pokud jste akumulátor hned nabíli, vytáhněte nabíjecí zástrčku z nabíjecí zásuvky akumulátoru.
- Vyměňte vysavač ze stěnového držáku, pokud jste akumulátor nabíjeli v něm.

- Stiskněte vypínač na rukojeti Comfort .

Volba sacího výkonu

Sací výkon můžete přizpůsobit podmínkám vysávání. Snížením sacího výkonu zřetelně snížíte sílu potřebnou na posouvání elektrokartáče.

Na rukojeti Comfort lze zvolit 3 stupně výkonu:

- | | |
|------|---|
| 1 | nejnižší stupeň výkonu pro mírná znečištění |
| 2 | střední stupeň výkonu pro běžné znečištění |
| max. | nejvyšší stupeň výkonu pro silné znečištění |

Na středním a nejvyšším stupni výkonu je aktivované rozpoznání podlahové krytiny.

Podle podkladu se automaticky optimálně nastaví příkon elektrokartáče, což může vést ke změněnému provoznímu hluku.

Osvětlení pracovní oblasti

(dle modelu)

Pro osvětlení pracovní oblasti je elektrokartáč Vašeho vysavače vybavený osvětlením BrilliantLight.

Funkce odstavení pro krátké přestávky vysávání

(z bezpečnostních důvodů používejte jen s jednotkou PowerUnit dole na vysavači)

Když vysáváte s jednotkou PowerUnit dole na vysavači, můžete pohodlně přerušit provoz zapnutého vysavače.

- Otočte vysavač dopředu, dokud zřetelně nezaskočí připojovací hrdlo elektrokartáče.

Vysavač stojí bezpečně, elektrokartáč se vypne a šetří se akumulátor. Když opět odjistíte připojovací hrdlo elektrokartáče, elektrokartáč se znovu zapne.

Údržba

 Nebezpečí poranění rotujícím kartáčovým válcem.

Můžete se zranit otáčejícím se kartáčovým válcem.

Vysavač před každou údržbou vypněte. Použijte na to vypínač na rukojeti Comfort.

Náhradní díly dostanete u Vašeho specializovaného prodejce Miele nebo přes servisní službu Miele.

Vyprázdnění odpadní nádoby na prach (obr. 30 - 34)

Odpadní nádobu na prach vyprázdněte nejpozději tehdy, když prach dosáhne značky **max** v odpadní nádobě.

- Otočte víko odpadní nádoby na prach ve směru šipky až na první doraz.
- Vyměňte odpadní nádobu na prach směrem nahoru.

Obsah můžete zlikvidovat s domovním odpadem, pokud neobsahuje nečistoty, které se v domovním odpadu nesmí likvidovat.

- Držte odpadní nádobu na prach nízko nad odpadkovým košem, abyste rozvířili co nejméně prachu.

- Otočte víko prachového zásobníku ve směru šipky na další doraz.

Otevře se klapka dole na odpadní nádobě na prach a prach vypadne.

- Otočte víko odpadní nádoby na prach zpět do výchozí polohy.
- Zavřete klapku tak, abyste slyšeli zřetelné zaklapnutí.
- Vedte úchyt odpadní nádoby na prach shora podél vodička na hrdlo jednotky PowerUnit, dokud odpadní nádoba na prach zřetelně nezačlepně.

Čištění jemného prachového filtru (obr. 35)

V odpadní nádobě na prach je umístěný jemný prachový filtr.

Jemný prachový filtr nejméně jedenkrát za měsíc vyčistěte.

- Vyměňte odpadní nádobu na prach.
- Vyměňte jemný prachový filtr směrem nahoru.

 Poškození chybným čištěním. Jemný prachový filtr se může poškodit a ztratit svoji účinnost. Jemný prachový filtr nečistěte zevnitř. Na čištění nepoužívejte ostré nebo špičaté předměty. Jemný prachový filtr nekartáčujte.

- Podržte jemný prachový filtr nad odpadkovým košem.
- Vyklepejte jemný prachový filtr opatrně pogumovaným spodním okrajem.

- Jemný prachový filtr při tom mírně otáčejte, aby se mohly uvolnit nečistoty ze všech mezer.
- Nasadte vyčištěný jemný prachový filtr ve správné poloze zpět do odpadní nádoby na prach.
- Odpadní nádobu na prach nasadte opět na hrdlo jednotky PowerUnit.

Čištění předfiltru (obr. 36 - 39)

V odpadní nádobě na prach je umístěn předfiltr.

Předfiltr vyčistěte, když je to potřeba.

- Vyměňte odpadní nádobu na prach.
- Vyměňte jemný prachový filtr (obr. 35).
- Vyprázdněte odpadní nádobu na prach nad odpadkovým košem a vyjměte předfiltr směrem nahoru.
- Odjistěte ochranný filtr motoru proti směru hodinových ručiček a vyjměte ho směrem nahoru.

 Poškození chybným čištěním. Předfiltr se může poškodit a ztratit svoji účinnost. Na čištění nepoužívejte ostré nebo špičaté předměty.

- Předfiltr opatrně vyklepejte nad odpadkovým košem.

Tip: Abyste předfiltr důkladně vyčistili také zevnitř, použijte jemný čisticí kartáč nebo podobné náčiní.

Ochranný filtr motoru nemusíte čistit. Dá se vyjmout, aby byl lépe přístupný vnitřní prostor předfiltru.

- Po vyčištění předfiltru nasadte ve správné poloze a pevně ochranný filtr motoru do předfiltru.

- Zajistěte ochranný filtr motoru až na doraz ve směru hodinových ručiček.
- Nasadte předfiltr znovu do odpadní nádoby na prach.
- Za tím účelem nastavte vodící značky obou dílů k sobě navzájem a otočte víko odpadní nádoby na prach zpět do výchozí polohy.
- Zavřete klapku dole na odpadní nádobě na prach tak, aby zřetelně zaklapla.
- Nasadte opět jemný prachový filtr.
- Odpadní nádobu na prach nasadte opět na hrdlo jednotky PowerUnit.

Čištění odpadní nádoby na prach

Odpadní nádobu na prach čistěte podle potřeby.

- Vyměňte odpadní nádobu na prach.
- Vyprázdněte odpadní nádobu na prach nad odpadkovým košem a vyjměte předfiltr směrem nahoru (obr. 36).
- Odpadní nádobu na prach čistěte vodou a jemným mycím prostředkem.
- Odpadní nádobu na prach pečlivě osušte.
- Nasadte předfiltr znovu do odpadní nádoby na prach.
- Odpadní nádobu na prach nasadte opět na hrdlo jednotky PowerUnit (obr. 38 + 39).

Čištění elektrokartáče nebo ručního elektrokartáče (obr. 06)

(ruční elektrokartáč dle modelu)

- Oddělte elektrokartáč nebo ruční elektrokartáč od hrdla vysavače.

Odstraňování vláken a vlasů (obr. 40)

- Položte elektrokartáč nebo ruční elektrokartáč spodní stranou nahoru na rovnou a čistou plochu.
- Nůžkami rozstříhejte vlákna a vlasy, které se omotaly kolem kartáčového válce. Na vedení nůžek je na kartáčovém válci vytvořená vodící drážka.

Přestříhnuté nitě a vlasy jsou pak při vysávání vysátý vysavačem.

Vyjmutí kartáčového válce (obr. 41)

(není možné u ručního elektrokartáče)

Můžete vyjmout válec z elektrokartáče, abyste odstranili silná znečištění a také vyčistili vnitřní prostor elektrokartáče.

- Odjistěte kryt na boku elektrokartáče, aby byl vidět symbol .
- Vyklopte klapku nahoru až na doraz.
- Vyjměte kartáčový válec.
- Vyčistěte kartáčový válec a odstraňte všechny ulpělé nečistoty z vnitřního prostoru elektrokartáče.
- Elektrokartáč opět složte v opačném pořadí.

Výměna akumulátoru

Připravte si originální akumulátor Li-Ion Miele AP01 (označení: HX LA).

Dbejte pokynů pro zacházení s akumulátorem a jeho vyřazení v kapitolách „Bezpečnostní pokyny a varovná upozornění“, „Váš příspěvek k ochraně životního prostředí“ a „Umístění a připojení“ (odstavec „Všeobecné informace k akumulátoru“).

Co udělat, když ...

Většinu poruch a chyb, k nimž může dojít při běžném provozu, můžete odstranit sami. V mnoha případech můžete ušetřit čas a peníze, protože nemusíte volat servisní službu.

Následující tabulky Vám mají pomoci při nalezení a odstranění příčin poruchy nebo chyby.

 **Nebezpečí poranění rotujícím kartáčovým válcem.**
Můžete se zranit otáčejícím se kartáčovým válcem.
Před každým odstraňováním závad vypněte vysavač. Použijte na to vypínač na rukojeti Comfort.

Problém	Příčina a odstranění
Je špatný čisticí výkon.	<p>Je plná odpadní nádoba na prach.</p> <ul style="list-style-type: none"> ■ Vyprázdněte a vyčistěte odpadní nádoba na prach. <p>Je znečištěný nebo ucpaný elektrokartáč.</p> <ul style="list-style-type: none"> ■ Vyčistěte kartáčový válec a vnitřní prostor elektrokartáče (viz kapitola „Údržba“, odstavec „Čištění elektrokartáče“).
Poklesne čisticí výkon.	<p>Je znečištěný jemný prachový filtr.</p> <ul style="list-style-type: none"> ■ Vyčistěte jemný prachový filtr (viz kapitola „Údržba“, odstavec „Čištění jemného prachového filtru“). <p>Je znečištěný předfiltr.</p> <ul style="list-style-type: none"> ■ Vyčistěte předfiltr (viz kapitola „Údržba“, odstavec „Čištění předfiltru“).
Elektrokartáč se samočinně vypíná.	<p>Elektrokartáč je přetížený, například na vysokém ko-berci.</p> <ul style="list-style-type: none"> ■ Vypněte vysavač a při sníženém sacím výkonu ho znovu zapněte. Použijte na to vypínač na rukojeti Comfort.
Při vysávání se mění provozní hluk.	<p>Na středním a nejvyšším stupni výkonu je aktivované rozpoznání podlahové krytiny. Podle podkladu se automaticky optimálně nastaví příkon elektrokartáče.</p> <ul style="list-style-type: none"> ■ Hluk patří k normální funkci vysavače.

Problém	Příčina a odstranění
Vysavač se při zapnutí nerozběhne.	Není nasazený akumulátor nebo akumulátor není nasazený správně. ■ Nasadte akumulátor nebo zkontrolujte jeho usazení (viz kapitola „Umístění a připojení“, odstavec „Nasazení akumulátoru“).
	Akumulátor není dostatečně nabitý. ■ Nabijte akumulátor přesně tak, jak je popsáno v tomto návodu k obsluze (viz kapitola „Umístění a připojení“, odstavec „Nabíjení akumulátoru“).
	Není nasazený originální akumulátor Miele. ■ Nasadte originální akumulátor Li-Ion Miele AP01 (HX LA).
	Nabíjecí zástrčka je ještě zasunutá. ■ Vytáhněte nabíjecí zástrčku z nabíjecí zásuvky akumulátoru.

Chybová hlášení

 **Nebezpečí poranění rotujícím kartáčovým válcem.**
 Můžete se zranit otáčejícím se kartáčovým válcem.
 Před každým odstraňováním závad vysavač vypněte. Použijte na to vypínač na rukojeti Comfort.

Chybová hlášení se zobrazují rychlým blikáním indikátoru stavu nabití akumulátoru na jednotce PowerUnit.

Problém	Příčina a odstranění
Rychlé blikání spodního indikátoru	Interní chyba systému <ul style="list-style-type: none"> ■ Vyjměte akumulátor, počkejte 10 sekund, akumulátor opět nasadte a nabijte ho.
Rychlé blikání spodního a prostředního indikátoru	Chyba „přehřátí akumulátoru“ <ul style="list-style-type: none"> ■ Asi 30 minut počkejte, než vysavač opět zapnete.
Rychlé blikání prostředního a horního indikátoru	Chyba „nerozpoznán akumulátor“ <ul style="list-style-type: none"> ■ Nasadte originální akumulátor Li-Ion Miele AP01 (HX LA).
Rychlé blikání horního indikátoru	Chyba „nerozpoznána rukojeť Comfort“ <ul style="list-style-type: none"> ■ Odejměte rukojeť Comfort a znovu ji nasadte (viz kapitola „Umístění a připojení“, odstavec „Nasazení rukojeti Comfort“). ■ Vyjměte akumulátor, počkejte 10 sekund a opět ho nasadte.

Ošetřování

 Nebezpečí poranění rotujícím kartáčovým válcem.

Můžete se zranit otáčejícím se kartáčovým válcem.

Vysavač před každým čištěním vypněte. Použijte na to vypínač na rukojeti Comfort.

Vysavač a příslušenství

 Nebezpečí úrazu napětím sítě.

Vlhkost na nabíječce hrozí nebezpečím úrazu elektrickým proudem.

Nabíječku nikdy neponořujte do vody.

Dbejte speciálních pokynů pro čištění odpadní nádoby na prach v kapitole „Údržba“.

Vysavač a veškeré plastové příslušenství ošetřujte běžným čisticím prostředkem na umělé hmoty.

 Poškození nevhodnými čisticími prostředky.

Všechny povrchy jsou náchylné na poškrábání. Všechny povrchy se mohou zbarvit nebo změnit, pokud přijdou do styku s nevhodnými čisticími prostředky.

Nepoužívejte drhnoucí prostředky, čisticí prostředky na sklo, univerzální čisticí prostředky a ošetřovací prostředky obsahující olej.

Servisní služba

Kontakt při závadách

Při závadách, které nedokážete odstranit sami, podejte prosím zprávu Vašemu specializovanému prodejci Miele nebo servisní službě Miele.

Telefonní číslo servisní služby Miele najdete na konci tohoto dokumentu.

Záruka

Záruční doba činí 2 roky.

Další informace k záručním podmínkám ve své zemi obdržíte u servisní služby Miele.

Příslušenství k dokoupení

V první řadě se řiďte pokyny pro čištění a ošetřování výrobce Vaší podlahové krytiny.

Doporučujeme Vám používat příslušenství s logem „ORIGINAL Miele“. Pak si můžete být jistí, že optimálně využijete sací výkon vysavače a dosáhnete nejlepšího možného výsledku čištění.

Uvědomte si prosím, že na závady a poškození vysavače, jejichž příčinou je použití příslušenství neoznačeného logem „ORIGINAL Miele“, se nevztahuje záruka.

Nákupní zdroje součástí příslušenství

Originální příslušenství Miele můžete zakoupit v internetovém obchodě Miele, u servisní služby Miele nebo u Vašeho specializovaného prodejce Miele.

Originální součásti příslušenství Miele poznáte podle loga „ORIGINAL Miele“ na obalu.



Jednotlivé modely jsou již sériově vybaveny jednou nebo několika následujícími součástmi příslušenství.

Ruční elektrokartáč Electro Compact (HX SEB)

Pro intenzivní čištění čalouněného nábytku a autosedaček.

Sací štětec s přírodními štětinami (SSP 10)

Pro vysávání prachu z obzvláště choulostivých předmětů.

Kartáč na topná tělesa (SHB 30)

Pro vysávání prachu z žeber topných těles, úzkých regálů nebo spár.

Hubice na matrace (SMD 10)

Pro pohodlné vysávání matrací a čalouněného nábytku a jeho spár.

Hubice pro vysávání spár, 300 mm (SFD 10)

Zvláště dlouhá hubice pro vysávání záhybů, spár a rohů.

Hubice pro vysávání spár, 560 mm (SFD 20)

Ohebná hubice pro vysávání spár pro vysávání těžko přístupných míst.

Hubice na čalounění, 190 mm (SPD 10)

Zvláště široká hubice pro vysávání čalouněného nábytku, matrací a polštářů.

Přídavný akumulátor AP01 (HX LA)

Pro zdvojnásobení doby použití vysavače.

Nabíjecí stanice LS03 (HX LS)

Pro na přístroji nezávislé a současné nabíjení přídavného akumulátoru.

Υποδείξεις ασφαλείας	31
Προστασία περιβάλλοντος	42
Περιγραφή συσκευής	44
Παραπομπές εικόνων	46
Τοποθέτηση και σύνδεση	46
Συναρμολόγηση ηλεκτρικής σκούπας	46
Τοποθέτηση χειρολαβής Comfort	46
Σύνδεση μονάδας τροφοδοσίας και μεταλλικού σωλήνα	46
Τοποθέτηση επαναφορτιζόμενης μπαταρίας	47
Σύνδεση ηλεκτρικής βούρτσας	47
Γενικές υποδείξεις για την επαναφορτιζόμενη μπαταρία.....	47
Φόρτιση επαναφορτιζόμενης μπαταρίας (χωρίς τοποθέτηση στον τοίχο)	48
Φόρτιση επαναφορτιζόμενης μπαταρίας (με τοποθέτηση στον τοίχο)	48
Επιτοίχια τοποθέτηση	48
Στερέωση πλάκας τοποθέτησης	48
Στερεώνετε το καλώδιο φόρτισης στο επιτοίχιο στήριγμα	49
Τοποθέτηση στηρίγματος εξαρτημάτων (αν χρειάζεται)	49
Τοποθέτηση επιτοίχιου στηρίγματος	49
Ένδειξη κατάστασης φόρτισης μπαταρίας (κατά τη φόρτιση)	49
Ένδειξη κατάστασης φόρτισης μπαταρίας (κατά τη χρήση)	50
Χρήση των συνοδευτικών εξαρτημάτων	50
Ηλεκτρική βούρτσα Multi Floor XXL	50
Ηλεκτρική βούρτσα χειρός Electro Compact	51
Πρόσθετη επαναφορτιζόμενη μπαταρία και θέση φόρτισης	51
Χρήση	52
Ενεργοποίηση και απενεργοποίηση	52
Επιλογή ισχύος απορρόφησης	52
Φωτισμός περιοχής εργασίας.....	52
Λειτουργία στάθμευσης για σύντομα διαλείμματα	52
Συντήρηση	52
Άδειασμα του δοχείου σκόνης	53
Καθαρισμός φίλτρου λεπτής σκόνης	53
Καθαρισμός προφίλτρου	54
Καθαρίζετε το δοχείο σκόνης	54
Καθαρισμός ηλεκτρικής βούρτσας/ηλεκτρικής βούρτσας χειρός	55
Αντικατάσταση επαναφορτιζόμενης μπαταρίας.....	55
Τι πρέπει να κάνετε, όταν	56

ei - Πίνακας περιεχομένων

Μηνύματα βλάβης	58
Περιποίηση	59
Service	59
Επικοινωνία σε περίπτωση βλάβης	59
Εγγύηση	59
Πρόσθετα εξαρτήματα	59

Αυτή η συσκευή ανταποκρίνεται πλήρως στις ισχύουσες προδιαγραφές ασφαλείας. Η ακατάλληλη χρήση της συσκευής ενδέχεται να προκαλέσει τραυματισμούς και υλικές ζημιές.

Πριν χρησιμοποιήσετε για πρώτη φορά τη συσκευή, διαβάστε προσεκτικά τις οδηγίες χρήσης. Σας ενημερώνουν για την ασφάλεια, το χειρισμό και τη συντήρηση της συσκευής. Έτσι προστατεύετε τον εαυτό σας και τους άλλους αλλά και τη συσκευή από οποιαδήποτε βλάβη.

Σύμφωνα με τις προδιαγραφές κατά IEC 60335-1 η εταιρεία Miele τονίζει κατηγορηματικά, ότι θα πρέπει οπωσδήποτε να διαβάζετε και να ακολουθείτε το κεφάλαιο «Τοποθέτηση και σύνδεση» καθώς και τις υποδείξεις ασφαλείας.

Η Miele δεν μπορεί να θεωρηθεί υπεύθυνη για βλάβες που προκύπτουν από τη μη τήρηση αυτών των υποδείξεων.

Φυλάξτε αυτές τις οδηγίες χρήσης και σε περίπτωση που η συσκευή αλλάξει ιδιοκτήτη μην παραλείψετε να του παραδώσετε και τις οδηγίες χρήσης.

Διακόπτετε τη λειτουργία της ηλεκτρικής σκούπας μετά από κάθε χρήση, κάθε φορά που αλλάζετε εξαρτήματα, πριν από κάθε συντήρηση, περιποίηση, αποκατάσταση ανωμαλίας και αποκατάσταση βλάβης. Για να γίνει αυτό χρησιμοποιείτε τον διακόπτη λειτουργίας/διακοπής στη χειρολαβή Comfort.

Χρήση σύμφωνα με τους κανονισμούς

- ▶ Ο συγκεκριμένη σκούπα προορίζεται για οικιακή χρήση ή για συναφή χρήση σε άλλους χώρους. Αυτή η σκούπα δεν είναι κατάλληλη για χρήση σε εργοτάξιο.
- ▶ Η συσκευή δεν προορίζεται για χρήση σε εξωτερικούς χώρους.
- ▶ Αυτή η ηλεκτρική σκούπα είναι κατάλληλη για τον καθημερινό καθαρισμό χαλιών, μοκετών αλλά και γυμνών ανθεκτικών δαπέδων.
- ▶ Αυτή η σκούπα προορίζεται για χρήση σε έως και 4000 μ. ύψος πάνω από την επιφάνεια της θάλασσας.
- ▶ Χρησιμοποιείτε τη σκούπα αποκλειστικά για την απορρόφηση στεγνής βρωμιάς. Δεν επιτρέπεται να χρησιμοποιείτε τη σκούπα σε ανθρώπου και ζώα. Οποιαδήποτε άλλη χρήση, μετατροπές και αλλαγές δεν επιτρέπονται.
- ▶ Δεν επιτρέπεται η χρήση της συσκευής από άτομα, τα οποία λόγω της ψυχικής ή διανοητικής τους κατάστασης, της έλλειψης εμπειρίας ή λόγω άγνοιας δεν είναι σε θέση να την χειριστούν με ασφάλεια. Επιτρέπεται μόνο υπό την επιτήρηση ή τις οδηγίες ενός άλλου υπεύθυνου ατόμου.
- ▶ Η συσκευασία προστατεύει τη σκούπα από τυχόν ζημιές κατά τη μεταφορά της. Σας συνιστούμε να φυλάτε τη συσκευασία για μεταφορά της συσκευής στο μέλλον.

Προστασία για τα παιδιά

- ▶ Πρέπει να κρατάτε μακριά από τη σκούπα παιδιά κάτω των 8 ετών, εκτός εάν βρίσκονται διαρκώς υπό την επιτήρησή σας.
- ▶ Παιδιά άνω των 8 ετών επιτρέπεται να χρησιμοποιήσουν την ηλεκτρική σκούπα χωρίς επιτήρηση, μόνο όταν τους δοθούν οι κατάλληλες οδηγίες σχετικά με τη σκούπα, ώστε να μπορούν να τη χρησιμοποιήσουν με ασφάλεια. Πρέπει να αναγνωρίζουν και να καταλαβαίνουν τους πιθανούς κινδύνους ενός λάθος χειρισμού.
- ▶ Τα παιδιά δεν επιτρέπεται να καθαρίζουν τη σκούπα και να κάνουν εργασίες συντήρησης σε αυτή χωρίς επιτήρηση.
- ▶ Επιτηρείτε πάντα τα παιδιά που παίζουν κοντά στη σκούπα και μην τα αφήνετε ποτέ να παίζουν με αυτή.
- ▶ Κίνδυνος ασφυξίας! Τα παιδιά μπορεί κατά το παιχνίδι να τυλιχτούν στο υλικό συσκευασίας (π. χ. μεμβράνη) ή να το βάλουν στο κεφάλι τους και πάθουν ασφυξία. Κρατάτε τα παιδιά μακριά από τα υλικά συσκευασίας.

Τεχνική ασφάλεια

► Η ηλεκτρική σκούπα λειτουργεί με 25,2 V.



Είναι μια συσκευή με προδιαγραφές ασφαλείας της κατηγορίας III.

Είναι μια συσκευή στην οποία η ασφάλεια έναντι ηλεκτροπληξίας δίνεται μέσω σύνδεσης σε χαμηλή τάση ασφαλείας και στην οποία δεν δημιουργούνται τάσεις που είναι υψηλότερες από τη χαμηλή τάση ασφαλείας. Η φόρτιση της συσκευής γίνεται μέσω ενός φορτιστή με προδιαγραφές ασφαλείας της κατηγορίας II.

► Πριν τη χρήση ελέγχετε την ηλεκτρική σκούπα καθώς και όλα τα εξαρτήματα για τυχόν ορατές ζημιές. Αν αυτή παρουσιάζει κάποια ζημιά, δεν επιτρέπεται να τη θέσετε σε λειτουργία.

► Συγκρίνετε τα στοιχεία σύνδεσης που υπάρχουν στην πινακίδα τύπου του φορτιστή (τάση και συχνότητα) με εκείνα του ηλεκτρικού δικτύου. Τα στοιχεία πρέπει οπωσδήποτε να συμφωνούν. Ο φορτιστής χωρίς αλλαγή είναι κατάλληλος για 50 Hz και 60 Hz.

► Η πρίζα πρέπει να έχει ασφάλεια 16 A ή 10 A.

► Η Miele συνιστά:

Εγκαταστήστε κατάλληλες προστατευτικές διατάξεις (επιτηρητές, σταθεροποιητές τάσης, συστήματα αδιάλειπτης τροφοδότησης ισχύος κ.λπ.) στην εσωτερική ηλεκτρική σας εγκατάσταση, ώστε να προλαμβάνεται η πρόκληση ζημιών ή η εμφάνιση ανωμαλιών στη λειτουργία των συσκευών σας.

- ▶ Η ηλεκτρική βούρτσα της Miele Multi Floor XXL και η ηλεκτρική βούρτσα χειρός της Miele Electro Compact (ανάλογα με το μοντέλο) αποτελούν βοηθητικό εξοπλισμό που λειτουργεί με μοτέρ, ειδικά γι' αυτή την ηλεκτρική σκούπα της Miele. Η χρήση της σκούπας με μια άλλη ηλεκτρική βούρτσα/ηλεκτρική βούρτσα χειρός της Miele ή μια ηλεκτρική βούρτσα/ηλεκτρική βούρτσα χειρός ενός άλλου κατασκευαστή δεν επιτρέπεται για λόγους ασφαλείας.
- ▶ Αποθηκεύετε την ηλεκτρική σκούπα σε θερμοκρασία περιβάλλοντος από 0°C έως 45°C.
- ▶ Μια επισκευή της συσκευής κατά τη διάρκεια του χρόνου εγγύησης επιτρέπεται να γίνει μόνο από ένα εξουσιοδοτημένο συνεργείο επισκευών Miele, αλλιώς χάνετε κάθε δικαίωμα να απαιτήσετε την προστασία και τα πλεονεκτήματα που περιέχονται μέσα στην εγγύηση της συσκευής.
- ▶ Οι επισκευές πρέπει να γίνονται μόνο από ένα εξουσιοδοτημένο συνεργείο επισκευών Miele. Ακατάλληλες επισκευές περικλείουν σοβαρούς κινδύνους για τον χειριστή.
- ▶ Μόνο με γνήσια ανταλλακτικά μπορεί να εγγυηθεί η Miele ότι η συσκευή θα ανταποκρίνεται πλήρως στις προδιαγραφές ασφαλείας με τις οποίες έχει κατασκευαστεί. Διάφορα μέρη της συσκευής που έχουν υποστεί βλάβη, θα πρέπει να αντικατασταθούν μόνο με γνήσια ανταλλακτικά της εταιρείας Miele.

Καθαρισμός

- ▶ Μην βυθίζετε ποτέ την ηλεκτρική σκούπα και τα εξαρτήματα μέσα σε νερό.
- ▶ Η ηλεκτρική βούρτσα/ηλεκτρική βούρτσα χειρός (ανάλογα με το μοντέλο), η μονάδα τροφοδοσίας, ο μεταλλικός σωλήνας και η χειρολαβή Comfort περιέχουν ηλεκτρικά καλώδια. Οι επαφές δεν επιτρέπεται να βραχούν με νερό - γι' αυτό και ο καθαρισμός αυτών των μερών με υγρό πανί δεν επιτρέπεται.
- ▶ Καθαρίζετε τη συσκευή και τα εξαρτήματα με ένα στεγνό ή ένα καλά στυμμένο υγρό πανί. Εξαιρέση:
 - Δοχείο σκόνης: αδειάζετε το δοχείο σκόνης και αφαιρείτε το προφίλτρο. Καθαρίζετε το δοχείο σκόνης μόνο με νερό και απαλό απορρυπαντικό πλύσης πιάτων στο χέρι. Στη συνέχεια στεγνώνετε προσεκτικά το δοχείο σκόνης. Τοποθετείτε πάλι το προφίλτρο.

Σωστή χρήση

- ▶ Μη χρησιμοποιείτε την ηλεκτρική σκούπα χωρίς δοχείο σκόνης, προφίλτρο, φίλτρο λεπτής σκόνης και φίλτρο προστασίας του μοτέρ.
- ▶ Μη σκουπίζετε αντικείμενα που καίγονται ή είναι πυρωμένα, όπως π.χ. τσιγάρα ή στάχτη ή κάρβουνα που μοιάζουν σβησμένα.
- ▶ Μην απορροφάτε με τη σκούπα νερά ή άλλα υγρά ή υγρή βρωμιά. Αφήνετε τα φρεσκοπλυμένα χαλιά και δάπεδα να στεγνώσουν εντελώς, πριν τα σκουπίσετε με την ηλεκτρική σκούπα.

- ▶ Μην επιχειρήσετε να σκουπίσετε σκόνη από Toner. Η σκόνη από Toner που χρησιμοποιούνται π.χ. για εκτυπωτές ή φωτοαντιγραφικά μηχανήματα μπορεί να παρουσιάσει ηλεκτρική αγωγιμότητα.
- ▶ Μη σκουπίζετε εύφλεκτα ή εκρηκτικά υλικά ή αέρια και μη σκουπίζετε σε χώρους που αποθηκεύονται τέτοιου είδους υλικά.
- ▶ Προσέχετε να μην αγγίξετε τον περιστρεφόμενο κύλινδρο της ηλεκτρικής βούρτσας/ηλεκτρικής βούρτσας χειρός (ανάλογα με το μοντέλο).
- ▶ Μη χρησιμοποιείτε την ηλεκτρική βούρτσα/ηλεκτρική βούρτσα χειρός (ανάλογα με το μοντέλο) πολύ κοντά στο κεφάλι.
- ▶ Αποφεύγετε να πλησιάζετε το ρεύμα απορρόφησης της σκούπας στο πρόσωπό σας.

Εξαρτήματα

- ▶ Χρησιμοποιείτε μόνο αξεσουάρ με το λογότυπο «ORIGINAL Miele» πάνω στη συσκευασία. Μόνο τότε εγγυάται ο κατασκευαστής πλήρη ασφάλεια.

Υποδείξεις ασφαλείας και προειδοποιήσεις για την επαναφορτιζόμενη μπαταρία AP01, τον φορτιστή LG01, τη θέση φόρτισης LS03 (ανάλογα με το μοντέλο)

Προστασία για τα παιδιά

- ▶ Δεν επιτρέπεται η χρήση της σκούπας από άτομα (συμπεριλαμβανομένων παιδιών), τα οποία λόγω της ψυχικής ή διανοητικής τους κατάστασης, της έλλειψης εμπειρίας ή λόγω άγνοιας δεν είναι σε θέση να χειριστούν τον φορτιστή LG01/τη θέση φόρτισης LS03 με ασφάλεια. Επιτρέπεται μόνο υπό την επιτήρηση ή τις οδηγίες ενός άλλου υπεύθυνου ατόμου.
- ▶ Την επαναφορτιζόμενη μπαταρία AP01 δεν επιτρέπεται να πιάνουν στα χέρια τους τα παιδιά.
- ▶ Πρέπει να κρατάτε μακριά τα παιδιά από τον φορτιστή LG01 και τη θέση φόρτισης LS03, εκτός εάν βρίσκονται συνεχώς υπό την επιτήρησή σας.

Τεχνική ασφάλεια

- ▶ Η επαναφορτιζόμενη μπαταρία AP01, ο φορτιστής LG01 και η θέση φόρτισης LS03 πρέπει να χρησιμοποιούνται γι' αυτήν τη σκούπα HS19 της Miele. Η χρήση αυτής της σκούπας με μια επαναφορτιζόμενη μπαταρία, έναν φορτιστή ή μια θέση φόρτισης ενός άλλου κατασκευαστή δεν επιτρέπεται για λόγους ασφαλείας.
- ▶ Χρησιμοποιήστε για τη φόρτιση της μπαταρίας AP01 μόνο τον φορτιστή LG01/xx ή τη θέση φόρτισης LS03/xx. xx, που συνοδεύουν τη συσκευασία, και αφορούν τα 01, 02, 03 ή 04 και για την έκδοση χώρας του δικού σας φορτιστή LG01 και της δικής σας θέσης φόρτισης LS03:

el - Υποδείξεις ασφαλείας

XX	
01	AT, BE, BG, CH, CL, CZ, DE, DK, EE, ES, FI, FR, GR, HR, HU, IN, IT, KR, KZ, LT, LU, LV, NL, NO, PL, PT, RO, RS, RU, SE, SI, SK, TR, UA, ZA
02	AE, GB, HK, IE, MY, SG
03	CA, JP, MX, US
04	AU, CN, NZ

► Για να χρησιμοποιηθεί ένας αντάπτορας φικ θα πρέπει η χρήση του να είναι επιτρεπτή για διαρκή λειτουργία.

► Η αξιόπιστη και ασφαλής λειτουργία της ηλεκτρικής σκούπας εξασφαλίζεται τότε μόνο, όταν ο φορτιστής LG01/η θέση φόρτισης LS03 είναι συνδεδεμένα στο δημόσιο ηλεκτρικό δίκτυο.

► Φορτίζετε την ηλεκτρική σκούπα σε θερμοκρασία περιβάλλοντος από 0°C έως 45°C.

► Μη συνεχίζετε σε καμία περίπτωση να χρησιμοποιείτε την επαναφορτιζόμενη μπαταρία AP01, όταν παρατηρήσετε ότι από αυτήν προέρχεται μια ασυνήθιστη οσμή, βγαίνει υγρό, θερμαίνεται έντονα ή έχει αλλοιωθεί το χρώμα της ή έχει αλλάξει σχήμα. Πρέπει να απορρίψετε την επαναφορτιζόμενη μπαταρία AP01 άμεσα (βλέπε υπόδειξη ασφάλειας «Απόρριψη της επαναφορτιζόμενης μπαταρίας AP01» στο τέλος αυτού του κεφαλαίου και το κεφάλαιο «Προστασία περιβάλλοντος», ενότητα «Επιστροφή παλιών μπαταριών και επαναφορτιζόμενων μπαταριών»).

► Από τις επαναφορτιζόμενες μπορεί να τρέξει υγρό. Αποφεύγετε να έρθει σε επαφή με τα μάτια και το δέρμα το ερεθιστικό υγρό. Αν έρθει σε επαφή ξεπλύνετε με νερό και ζητήστε ιατρική συμβουλή.

el - Υποδείξεις ασφαλείας

▶ Επικοινωνείτε με το Miele Service, πριν αποστείλετε την επαναφορτιζόμενη μπαταρία AP01.

Σωστή χρήση

▶ Μην αφήνετε την επαναφορτιζόμενη μπαταρία AP01 να πέσει κάτω και μην την πετάτε. Μια μπαταρία AP01 που έχει πάθει ζημιά, για λόγους ασφαλείας δεν επιτρέπεται να ξαναχρησιμοποιηθεί.

▶ Μην φέρνετε την επαναφορτιζόμενη μπαταρία AP01 σε επαφή με ανοιχτή φλόγα ή παρόμοιες εστίες θερμότητας. Μην θερμαίνετε την επαναφορτιζόμενη μπαταρία AP01. Μην την εκθέτετε σε απευθείας ηλιακή ακτινοβολία.

▶ Μην διαλύετε την επαναφορτιζόμενη μπαταρία AP01.

▶ Μην προκαλείτε βραχυκύκλωμα στην επαναφορτιζόμενη μπαταρία AP01, γεφυρώνοντας κατά λάθος ή εσκεμμένα τις επαφές.

▶ Μην φέρνετε σε επαφή με υγρό την επαναφορτιζόμενη μπαταρία AP01.

▶ Απόρριψη της μπαταρίας AP01: Αφαιρείτε την μπαταρία AP01 από την ηλεκτρική σκούπα. Απομονώστε τις μεταλλικές επαφές με κολλητική ταινία, για να αποφύγετε βραχυκύκλωμα. Απορρίπτετε την μπαταρία AP01 στον κοινοτικό χώρο συγκέντρωσης χρησιμοποιημένων μπαταριών. Μην πετάτε την μπαταρία AP01 μαζί με τα κοινά οικιακά απορρίμματα.

Αξιοποίηση της συσκευασίας

Η συσκευασία προστατεύει τη συσκευή από τυχόν ζημιές κατά τη μεταφορά της. Τα υλικά συσκευασίας έχουν επιλεγεί με ειδικά κριτήρια, που υποστηρίζουν τον οικολογικό παράγοντα και την τεχνολογία ανακύκλωσης απορριμμάτων.

Αυτά τα υλικά μην τα πετάτε στα σκουπίδια, αλλά στον πιο κοντινό σας χώρο συγκέντρωσης απορριμμάτων προς ανακύκλωση.

Αξιοποίηση της παλιάς συσκευής

Πριν την απόσυρση της παλιάς σκούπας, αφαιρείτε το φίλτρο λεπτής σκόνης και το πετάτε στα οικιακά απορρίμματα.

Οι ηλεκτρικές και ηλεκτρονικές συσκευές περιέχουν πολλές πολύτιμες πρώτες ύλες. Περιέχουν επίσης συγκεκριμένα υλικά, μείγματα και συστατικά στοιχεία τα οποία ήταν απαραίτητα για τη λειτουργία και την ασφάλειά τους. Στα οικιακά απορρίμματα καθώς και με ακατάλληλη μεταχείριση μπορεί ν' αποτελέσουν κίνδυνο για τη δημόσια υγεία και το περιβάλλον. Σε καμία περίπτωση μην πετάξετε την παλιά σκούπα σας μαζί με τα οικιακά απορρίμματα.



Αντί αυτού χρησιμοποιήστε τους ειδικούς χώρους αποκομιδής για την παράδοση και αξιοποίηση των ηλεκτρικών και ηλεκτρονικών συσκευών που διατίθενται από τον δήμο ή την κοινότητα, από τα εμπορικά καταστήματα ή από την εταιρεία Miele. Φροντίστε, ώστε μέχρι την αποκομιδή της συσκευής, αυτή να φυλάσσεται μακριά από μικρά παιδιά.

Παράδοση χρησιμοποιημένων μπαταριών και επαναφορτιζόμενων μπαταριών

Οι ηλεκτρικές και ηλεκτρονικές συσκευές συχνά περιέχουν μπαταρίες και επαναφορτιζόμενες μπαταρίες, τις οποίες δεν επιτρέπεται να πετάξετε μαζί με τα οικιακά απορρίμματα. Είσαστε νομικά υποχρεωμένοι να αφαιρέσετε και να παραδώσετε παλιές μπαταρίες και επαναφορτιζόμενες μπαταρίες που δεν είναι ενσωματωμένες στη συσκευή στον κατάλληλο γι' αυτές χώρο συγκέντρωσης (π.χ. εμπορικό κατάστημα), όπου εκεί μπορούν να παραδοθούν χωρίς πληρωμή. Οι μπαταρίες και οι επαναφορτιζόμενες μπαταρίες πιθανώς να περιέχουν υλικά που μπορεί να βλάψουν τη δημόσια υγεία και το περιβάλλον.

Η οικολογική σήμανση της μπαταρίας ή της επαναφορτιζόμενης μπαταρίας δίνει περαιτέρω υποδείξεις. Ο διαγραμμένος κάδος σκουπιδιών σημαίνει ότι σε καμιά περίπτωση δεν επιτρέπεται να πετάξετε τις μπαταρίες και τις επαναφορτιζόμενες μπαταρίες μαζί με τα οικιακά απορρίμματα. Αν ο διαγραμμένος κάδος επισημαίνεται με ένα ή περισσότερα από τα αναφερόμενα χημικά στοιχεία, οι μπαταρίες περιέχουν μόλυβδο (Pb), κάδμιο (Cd) και/ή υδράργυρο (Hg).



Οι παλιές μπαταρίες και επαναφορτιζόμενες μπαταρίες περιέχουν σημαντικές πρώτες ύλες και μπορούν να ανακυκλωθούν. Η ξεχωριστή συγκέντρωση των παλιών μπαταριών

και επαναφορτιζόμενων μπαταριών διευκολύνει την επεξεργασία και την ανακύκλωση.

ει - Περιγραφή συσκευής

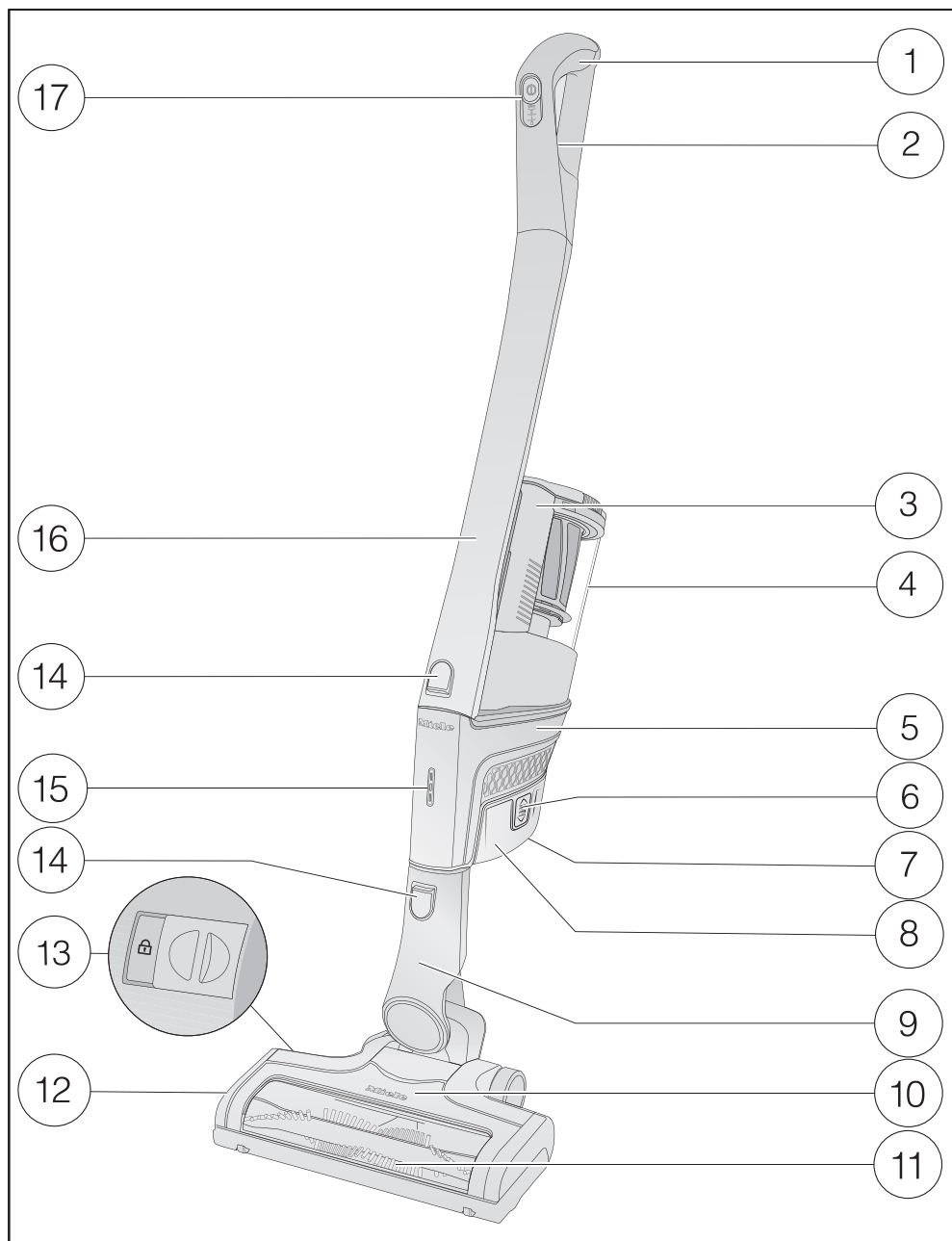

- ① Χειρολαβή Comfort
- ② Πλήκτρο απασφάλισης για τη χειρολαβή Comfort (στο πίσω μέρος)
- ③ Λαβή του δοχείου σκόνης
- ④ Δοχείο σκόνης με προφίλτρο, φίλτρο λεπτής σκόνης και φίλτρο προστασίας του μοτέρ.
- ⑤ Μονάδα τροφοδοσίας με σύνδεση για την επαναφορτιζόμενη μπαταρία και στόμιο για τη χειρολαβή Comfort, τον μεταλλικό σωλήνα, την ηλεκτρική βούρτσα και το δοχείο σκόνης
- ⑥ Πλήκτρα απασφάλισης για την επαναφορτιζόμενη μπαταρία (στις δύο πλευρές της μπαταρίας)
- ⑦ Υποδοχή φόρτισης (στην κάτω πλευρά της μπαταρίας)
- ⑧ Μπαταρία ιόντων λιθίου AP01
- ⑨ Συνδετικό στόμιο
- ⑩ Ηλεκτρική βούρτσα Multi Floor XXL (ανάλογα με το μοντέλο με φωτισμό BrilliantLight)
- ⑪ Αφαιρούμενος περιστρεφόμενος κύλινδρος
- ⑫ Καπάκι
- ⑬ Απασφάλιση για την αφαίρεση του περιστρεφόμενου κυλίνδρου
- ⑭ Πλήκτρα απασφάλισης
- ⑮ Ένδειξη κατάστασης φόρτισης μπαταρίας
- ⑯ Μεταλλικός σωλήνας
- ⑰ Διακόπτης λειτουργίας/διακοπής με επιλογή ισχύος απορρόφησης

Παραπομπές εικόνων

Τις εικόνες που εμφανίζονται στα κεφάλαια θα βρείτε στις αναδιπλούμενες σελίδες στο τέλος αυτών των οδηγιών χρήσης.

Τοποθέτηση και σύνδεση

Συναρμολόγηση ηλεκτρικής σκούπας (εικ. 01 + 02)

Έχετε 2 δυνατότητες για να συναρμολογήσετε εντελώς τη σκούπα.

- Τοποθετείτε τον μεταλλικό σωλήνα πάνω ή κάτω από τη μονάδα τροφοδοσίας.

Πλεονεκτήματα της μονάδας τροφοδοσίας όταν βρίσκεται από κάτω στη σκούπα:

- δυνατή η ασφαλής λειτουργία στάθμευσης (βλέπε κεφ. «Χρήση», ενότητα «Διακοπή λειτουργίας»)
- εργονομία (ελάφρυνση του καρπού του χεριού)
- άνετος καθαρισμός μεγάλων επιφανειών

Πλεονεκτήματα της μονάδας τροφοδοσίας όταν βρίσκεται από πάνω στη σκούπα:

- άνετος καθαρισμός κάτω από χαμηλά έπιπλα
- δυνατή η γρήγορη αφαίρεση της μονάδας τροφοδοσίας

Μονάδα τροφοδοσίας Solo

Για τη γρήγορη και στοχευμένη απορρόφηση ψίχουλων ή χνουδιών μπορεί να χρησιμοποιηθεί η μονάδα τροφοδοσίας χωρίς μεταλλικό σωλήνα και ηλεκτρική βούρτσα.

Χρήσιμη συμβουλή: Αυτή η κατασκευή είναι κατάλληλη ιδιαίτερα για τη χρήση των τριών εξαρτημάτων (βλέπε κεφ. «Χρήση των συνοδευτικών εξαρτημάτων»).

Τοποθέτηση χειρολαβής Comfort (εικ. 03 + 04)

Ανάλογα με την επιλεγμένη κατασκευή της σκούπας σας μπορείτε να τοποθετήσετε τη χειρολαβή Comfort στον μεταλλικό σωλήνα ή στη μονάδα τροφοδοσίας.

- Τοποθετείτε τη χειρολαβή Comfort από πάνω στο στόμιο του μεταλλικού σωλήνα, μέχρι να βεβαιωθείτε ακουστικά ότι έπιασε (αριστερό τμήμα εικόνας).
- Οδηγείτε τη χειρολαβή Comfort κατά μήκος του οδηγού στη λαβή του δοχείου σκόνης από πάνω στο στόμιο της μονάδας τροφοδοσίας, μέχρι να βεβαιωθείτε ακουστικά ότι η χειρολαβή Comfort έπιασε (δεξί τμήμα εικόνας).
- Θέτετε την ηλεκτρική σκούπα εκτός λειτουργίας με τον διακόπτη λειτουργίας/διακοπής που υπάρχει στη μπροστινή πλευρά της χειρολαβής Comfort, όταν θέλετε να διαχωρίσετε τα μέρη μεταξύ τους.
- Πιέζετε το πλήκτρο απασφάλισης και αφαιρείτε τη χειρολαβή Comfort προς τα πάνω.

Σύνδεση μονάδας τροφοδοσίας και μεταλλικού σωλήνα (εικ. 05 + 06)

Ανάλογα με την επιλεγμένη κατασκευή της σκούπας σας ο μεταλλικός σωλήνας βρίσκεται είτε επάνω είτε κάτω από τη μονάδα τροφοδοσίας.

- Οδηγείτε τον μεταλλικό σωλήνα κατά μήκος του οδηγού στη λαβή του δοχείου σκόνης από πάνω στο στόμιο της μονάδας τροφοδοσίας, μέχρι να βεβαιωθείτε ακουστικά ότι ο μεταλλικός σωλήνας έπιασε (αριστερό τμήμα εικόνας).
- Τοποθετείτε το στόμιο της μονάδας τροφοδοσίας από πάνω στον μεταλλικό σωλήνα, μέχρι να βεβαιωθείτε ακουστικά ότι έπιασε (δεξί τμήμα εικόνας).
- Πιέζετε το πλήκτρο απασφάλισης, όταν θέλετε να αποσυνδέσετε το ένα τμήμα από το άλλο.

Τοποθέτηση επαναφορτιζόμενης μπαταρίας (εικ. 07, 08 + 09)

- Αφαιρείτε το αυτοκόλλητο από την επαναφορτιζόμενη μπαταρία.
- Σπρώχνετε την επαναφορτιζόμενη μπαταρία κατά μήκος των οδηγών, μέχρι να βεβαιωθείτε ακουστικά ότι έπιασε στη μονάδα τροφοδοσίας.
- Πιέζετε τα δύο πλήκτρα απασφάλισης που βρίσκονται στο πλάι της επαναφορτιζόμενης μπαταρίας, όταν θέλετε να αποσυνδέσετε το ένα τμήμα από το άλλο και αφαιρείτε την επαναφορτιζόμενη μπαταρία.

Σύνδεση ηλεκτρικής βούρτσας (εικ. 10)

Ανάλογα με την επιλεγμένη κατασκευή της σκούπας σας, τοποθετείτε το στόμιο της μονάδας τροφοδοσίας ή το στόμιο του μεταλλικού σωλήνα στην ηλεκτρική βούρτσα.

- Τοποθετείτε το στόμιο από πάνω στην ηλεκτρική βούρτσα, μέχρι να βεβαιωθείτε ακουστικά ότι έπιασε.
- Πιέζετε το πλήκτρο απασφάλισης στην ηλεκτρική βούρτσα, αν θέλετε να διαχωρίσετε τα μέρη μεταξύ τους, και τραβάτε το στόμιο από την ηλεκτρική βούρτσα (εικ. 06).

Γενικές υποδείξεις για την επαναφορτιζόμενη μπαταρία

Η επαναφορτιζόμενη μπαταρία δεν είναι κατά την παράδοση της συσκευής πλήρως φορτισμένη. Φορτίζετε την επαναφορτιζόμενη μπαταρία εντελώς πριν από την πρώτη χρήση. Προγραμματίστε γι' αυτό περίπου 4 ώρες.

Διεξάγετε αυτή την πρώτη φόρτιση οπωσδήποτε στη μονάδα τροφοδοσίας, για να ενεργοποιήσετε τη μέγιστη απόδοση της επαναφορτιζόμενης μπαταρίας.

Όταν η μπαταρία έχει φορτιστεί πλήρως, η ένδειξη κατάστασης φόρτισης μπαταρίας απενεργοποιείται μετά από 10 λεπτά, για εξοικονόμηση ενέργειας.

Μπορείτε να σκουπίσετε για έως και 14 λεπτά, αν χρησιμοποιήσετε ολόκληρη τη συναρμολογημένη σκούπα και έχετε επιλέξει την πιο υψηλή βαθμίδα ισχύος. Αν όμως χρησιμοποιήσετε τη μονάδα τροφοδοσίας Solo και επιλέξετε τη χαμηλότερη βαθμίδα ισχύος, μπορείτε να σκουπίσετε μέχρι και 60 λεπτά.

Φόρτιση επαναφορτιζόμενης μπαταρίας (χωρίς τοποθέτηση στον τοίχο) (εικ. 11)

Μπορείτε να αποθηκεύσετε τη σκούπα όρθια και να φορτίσετε απευθείας την μπαταρία.

- Τοποθετείτε τη μονάδα τροφοδοσίας στην ηλεκτρική βούρτσα, για να είναι εγγυημένη η σταθερή θέση της σκούπας.
- Στρέφετε τη σκούπα προς τα εμπρός, μέχρι να βεβαιωθείτε ακουστικά ότι το στόμιο σύνδεσης της ηλεκτρικής βούρτσας έπιασε.
- Τοποθετείτε το φινις του συνοδευτικού καλωδίου φόρτισης στην υποδοχή φόρτισης στην κάτω πλευρά της επαναφορτιζόμενης μπαταρίας.
- Τοποθετείτε τον φορτιστή σε μία πρίζα.

H διαδικασία φόρτισης ξεκινά.

Διαβάστε περισσότερα στην ενότητα «Ένδειξη κατάστασης φόρτισης μπαταρίας».

Φόρτιση επαναφορτιζόμενης μπαταρίας (με τοποθέτηση στον τοίχο) (εικ. 12 + 13)

Έχετε 2 δυνατότητες να αποθηκεύσετε και να φορτίσετε τη σκούπα στο συνοδευτικό επιτοίχιο στήριγμα.

Για την τοποθέτηση στον τοίχο θα χρειαστείτε ένα κατάλληλο μέρος κοντά σε μια ελεύθερη πρίζα.

Επιτοίχια τοποθέτηση (εικ. 14 + 15)

Στην πίσω πλευρά του συνοδευτικού επιτοίχιου στηρίγματος έχει τοποθετηθεί μια πλάκα τοποθέτησης με ένα σακουλάκι με βίδες.

Για την τοποθέτηση στον τοίχο πρέπει να στερεώσετε την πλάκα τοποθέτησης στον τοίχο του επιλεγμένου μέρους.

- Αφαιρείτε το σακουλάκι με τις βίδες.
- Πιέζετε το πλήκτρο απασφάλισης στην κάτω πλευρά του επιτοίχιου στηρίγματος.
- Αφαιρείτε την πλάκα τοποθέτησης προς τα κάτω από το επιτοίχιο στήριγμα.

Στερέωση πλάκας τοποθέτησης (εικ. 16 + 17)

Για τη στερέωση της πλάκας τοποθέτησης στον τοίχο υπάρχουν στη συσκευασία 2 ούπατ και 2 βίδες TORX T20. Εκτός από αυτά θα χρειαστείτε ένα κατσαβίδι Akku ή ένα τρυπάνι (διάμετρος τρυπανιού 6 χιλστ.).

Ανάλογα με την επιλεγμένη κατασκευή της σκούπας σας επιλέγετε μια απόσταση 45 εκ. ή 98 εκ. από την κατώτερη άκρη της πλάκας τοποθέτησης μέχρι το δάπεδο.

Προσέχετε, ώστε να μην προκαλέσετε ζημιά σε κάποιο από τα καλώδια που είναι τοποθετημένα στον τοίχο.

- Στερεώνετε την πλάκα τοποθέτησης στον τοίχο.

Στερεώνετε το καλώδιο φόρτισης στο επιτοίχιο στήριγμα (εικ. 18, 19 + 20)

Στην κάτω πλευρά του επιτοίχιου στηρίγματος υπάρχει μια θήκη για καλώδιο.

- Πιέζετε τα δύο πλήκτρα απασφάλισης στην κάτω πλευρά του επιτοίχιου στηρίγματος και αφαιρείτε το καπάκι της θήκης καλωδίου.
- Τοποθετείτε το φινιρίσμα του συνοδευτικού καλωδίου φόρτισης από πάνω στο άνοιγμα.
- Τοποθετείτε το καλώδιο φόρτισης στον οδηγό.
- Τοποθετείτε το καπάκι και ασφαλίστε τη θήκη καλωδίου.

Τοποθέτηση στηρίγματος εξαρτημάτων (αν χρειάζεται) (εικ. 21)

Για τη φύλαξη των τριών εξαρτημάτων υπάρχει ένα στήριγμα εξαρτημάτων (βλέπε κεφ. «Χρήση των συνοδευτικών εξαρτημάτων»).

- Τοποθετείτε το στήριγμα εξαρτημάτων στο επιτοίχιο στήριγμα, μέχρι το σημείο που σταματά.

Τοποθέτηση επιτοίχιου στηρίγματος (εικ. 22 + 23)

- Τοποθετείτε το επιτοίχιο στήριγμα από πάνω στην πλάκα τοποθέτησης, μέχρι να βεβαιωθείτε ακουστικά ότι έπιασε.
- Τοποθετείτε τη μονάδα τροφοδοσίας της συναρμολογημένης σκούπας με τοποθετημένη μπαταρία από πάνω στο επιτοίχιο στήριγμα.
- Τοποθετείτε τον φορτιστή την πρίζα.

Η διαδικασία φόρτισης ξεκινά.

Ένδειξη κατάστασης φόρτισης μπαταρίας (κατά τη φόρτιση) (εικ. 24)

Η κατάσταση φόρτισης της επαναφορτιζόμενης μπαταρίας εμφανίζεται στη μονάδα τροφοδοσίας.

Κατάσταση φόρτισης	Ένδειξη
περίπου 0% - 34%	αναβοσβήνει κάτω αργά
περίπου 35% - 69%	ανάβει κάτω, αναβοσβήνει αργά στη μέση
περίπου 70% - 90%	ανάβει κάτω και στη μέση, αναβοσβήνει επάνω αργά
περίπου 91% - 100%	ανάβει κάτω, στη μέση και επάνω

Όταν η μπαταρία έχει φορτιστεί πλήρως, η ένδειξη κατάστασης φόρτισης μπαταρίας απενεργοποιείται μετά από 10 λεπτά, για εξοικονόμηση ενέργειας. Μπορείτε να εμφανίζετε την κατάσταση φόρτισης κάθε φορά για 4 δευτερόλεπτα, πιέζοντας τον διακόπτη λειτουργίας/διακοπής στη χειρολαβή Comfort.

Όταν η επαναφορτιζόμενη μπαταρία δεν έχει χρησιμοποιηθεί για πολύ καιρό και δεν έχει φορτιστεί, μεταβαίνει σε μια κατάσταση ασφαλείας. Κατά τη φόρτιση στη μονάδα τροφοδοσίας η ένδειξη κατάστασης φόρτισης της μπαταρίας αντιδρά μόνο μετά από περίπου 30 - 60 λεπτά.

Ένδειξη κατάστασης φόρτισης μπαταρίας (κατά τη χρήση) (εικ. 24)

Η κατάσταση φόρτισης της επαναφορτιζόμενης μπαταρίας εμφανίζεται στη μονάδα τροφοδοσίας.

Κατάσταση φόρτισης	Ένδειξη
περίπου 100% - 70%	ανάβει επάνω, στη μέση και κάτω
περίπου 69% - 35%	ανάβει στη μέση και κάτω
περίπου 34% - 11%	ανάβει κάτω
περίπου 10% - 0%	αναβοσβήνει κάτω αργά

Χρήση των συνοδευτικών εξαρτημάτων (εικ. 25)

- ① **Ακροφύσιο για ταπετσαρίες επίπλων**
Εξάρτημα για την απορρόφηση της σκόνης από ταπετσαρίες επίπλων, στρώματα και μαξιλάρια.
- ② **Ρύγχος για γωνίες και πτυχές**
Εξάρτημα για την αναρρόφηση της σκόνης από πτυχές, σχισμές και γωνίες.
- ③ **Βούρτσα σκαλιστών επιφανειών**
Εξάρτημα για να καθαρίζετε πηλεις, σκαλιστές και άλλες διακοσμημένες επιφάνειες. Το κεφάλι της βούρτσας αυτής είναι περιστρεφόμενο, έτσι ώστε κάθε φορά να μπορεί να στρίβει προς την κατεύθυνση που θέλετε.
- ④ **Στήριγμα εξαρτημάτων**
Για τη φύλαξη των τριών εξαρτημάτων.

Για την τοποθέτηση των εξαρτημάτων υπάρχουν αντίστοιχα σύμβολα πάνω στη θήκη.

Μπορείτε να τοποθετήσετε το στήριγμα εξαρτημάτων στο επιτοίχιο στήριγμα (βλέπε κεφ. «Τοποθέτηση και σύνδεση», ενότητα «Τοποθέτηση στηρίγματος εξαρτημάτων»).

Ηλεκτρική βούρτσα Multi Floor XXL (εικ. 26)

Σημαντικό είναι να λάβετε πρώτα σοβαρά υπόψη σας τις οδηγίες περιποίησης και καθαρισμού που συνιστά ο κατασκευαστής του χαλιού ή του δαπέδου.

Η ηλεκτρική βούρτσα είναι κατάλληλη για τον καθημερινό καθαρισμό χαλιών, μοκετών αλλά και γυμνών ανθεκτικών δαπέδων.

Χρήσιμη συμβουλή: Αν θέλετε να καθαρίσετε άνετα σκαλοπάτια που είναι καλυμμένα με μοκέτα, μη χρησιμοποιήσετε τον μεταλλικό σωλήνα.

Η γκάμα ηλεκτρικών σκουπών της Miele προσφέρει τα κατάλληλα εξαρτήματα για πολλές ειδικές χρήσεις (βλέπε κεφ. «Πρόσθετα εξαρτήματα»).

Ηλεκτρική βούρτσα χειρός Electro Compact (εικ. 27)

(ανάλογα με το μοντέλο)

Σημαντικό είναι να λάβετε πρώτα σοβαρά υπόψη σας τις οδηγίες περιποίησης και καθαρισμού που συνιστά ο κατασκευαστής του χαλιού ή του δαπέδου.

Η ηλεκτρική βούρτσα χειρός είναι ιδιαίτερα κατάλληλη για εντατικό καθαρισμό ταπετσαριών επίπλων και καθισμάτων αυτοκινήτου.

Χρήσιμη συμβουλή: Αν θέλετε να καθαρίσετε άνετα ταπετσαρίες επίπλων ή καθίσματα αυτοκινήτου, μη χρησιμοποιήσετε τον μεταλλικό σωλήνα.

Πρόσθετη επαναφορτιζόμενη μπαταρία και θέση φόρτισης (εικ. 28)

(ανάλογα με το μοντέλο)

Με τη χρήση της πρόσθετης επαναφορτιζόμενης μπαταρίας μπορείτε να διπλασιάσετε τον χρόνο χρήσης της σκούπας σας.

Πριν από την πρώτη διαδικασία φόρτισης λάβετε υπόψη σας οπωσδήποτε το κεφ. «Τοποθέτηση και σύνδεση», ενότητα «Γενικές υποδείξεις για την επαναφορτιζόμενη μπαταρία».

- Τοποθετείτε την επαναφορτιζόμενη μπαταρία από τη δεύτερη διαδικασία φόρτισης στη θέση φόρτισης, μέχρι να βεβαιωθείτε ακουστικά ότι έπιασε.
- Τοποθετείτε το φιν σε μια πρίζα.

Η διαδικασία φόρτισης ξεκινά. Η ένδειξη κατάστασης φόρτισης μπαταρίας αναβοσβήνει αριστερά.

Επεξηγήσεις για την ένδειξη κατάστασης φόρτισης της μπαταρίας θα βρείτε στο κεφ. «Τοποθέτηση και σύνδεση», ενότητα «Ένδειξη κατάστασης φόρτισης μπαταρίας»

Αν αμέσως μετά τη χρήση φορτίσετε την άδεια μπαταρία στη θέση φόρτισης, η διαδικασία φόρτισης ξεκινά αφού κρυώσει η μπαταρία. Το κρύωμα μπορεί να διαρκέσει έως και 60 λεπτά. Η ένδειξη κατάστασης φόρτισης της μπαταρίας στη θέση φόρτισης δεν αντιδρά σε αυτή τη χρονική στιγμή.

Χρήση

Ενεργοποίηση και απενεργοποίηση (εικ. 29)

- Τραβάτε το φικ από την υποδοχή φόρτισης της μπαταρίας, όταν έχετε φορτίσει άμεσα την μπαταρία.
- Αφαιρείτε τη σκούπα από το επιτοίχιο στήριγμα, όταν έχετε φορτίσει την μπαταρία μέσα σε αυτό.
- Πιέζετε τον διακόπτη λειτουργίας/ διακοπής στη χειρολαβή Comfort ①.

Επιλογή ισχύος απορρόφησης

Μπορείτε να προσαρμόσετε την ισχύ απορρόφησης ανάλογα με την περίπτωση που σκουπίζετε. Αν μειώσετε την ισχύ απορρόφησης μειώνετε και τη δύναμη απορρόφησης στην ηλεκτρική βούρτσα.

Στη χειρολαβή Comfort μπορείτε να επιλέξετε 3 βαθμίδες ισχύος:

- | | |
|------|---|
| 1 | μικρή βαθμίδα ισχύος για εύκολη βρωμιά |
| 2 | μεσαία βαθμίδα ισχύος για κανονική βρωμιά |
| max. | μέγιστη βαθμίδα ισχύος για έντονη βρωμιά |

Στη μεσαία και μέγιστη βαθμίδα ισχύος είναι ενεργοποιημένη η αναγνώριση καλύμματος δαπέδου.

Ανάλογα με την επιφάνεια ρυθμίζεται αυτόματα κατά τον βέλτιστο τρόπο η κατανάλωση ισχύος της ηλεκτρικής βούρτσας, κάτι που μπορεί να οδηγήσει σε μεταβολή του θορύβου λειτουργίας.

Φωτισμός περιοχής εργασίας

(ανάλογα με το μοντέλο)

Για τον φωτισμό της περιοχής εργασίας η ηλεκτρική βούρτσα της σκούπας σας είναι εξοπλισμένη με BrilliantLight.

Λειτουργία στάθμευσης για σύντομα διαλείμματα

(για λόγους ασφαλείας πρέπει να χρησιμοποιείται μόνο με τη μονάδα τροφοδοσίας κάτω στη σκούπα)

Όταν σκουπίζετε με τη μονάδα τροφοδοσίας κάτω στη σκούπα, μπορείτε να διακόψετε άνετα τη λειτουργία της ενεργοποιημένης σκούπας.

- Στρέφετε τη σκούπα προς τα εμπρός, μέχρι να βεβαιωθείτε ακουστικά ότι το στόμιο σύνδεσης της ηλεκτρικής βούρτσας έπιασε.

Η σκούπα στέκεται σταθερά, η ηλεκτρική βούρτσα τίθεται εκτός λειτουργίας και η ενέργεια της επαναφορτιζόμενης μπαταρίας διατηρείται περισσότερο.

Όταν απασφαλίζετε το στόμιο σύνδεσης της ηλεκτρικής βούρτσας, η βούρτσα τίθεται πάλι σε λειτουργία.

Συντήρηση

 Κίνδυνος τραυματισμού από τον περιστρεφόμενο κύλινδρο.

Μπορεί να τραυματιστείτε από τον περιστρεφόμενο κύλινδρο.

Θέτετε τη σκούπα εκτός λειτουργίας πριν από κάθε συντήρηση. Για να γίνει αυτό χρησιμοποιείτε τον διακόπτη λειτουργίας/διακοπής στη χειρολαβή Comfort.

Ανταλλακτικά μπορείτε να προμηθευτείτε από το κατάστημα που αγοράσατε τη συσκευή ή από το τμήμα ανταλλακτικών της Miele.

Άδειασμα του δοχείου σκόνης (εικ. 30 - 34)

Αδειάζετε το δοχείο σκόνης το αργότερο, όταν η σκόνη έχει φτάσει στο μαρκάρισμα **max** του δοχείου σκόνης.

- Στρέφεται το καπάκι του δοχείου σκόνης προς τη φορά του βέλους μέχρι το πρώτο σημείο που σταματά.
- Αφαιρείτε το δοχείο σκόνης προς τα πάνω.

Το περιεχόμενο μπορείτε να το πετάξετε μαζί με τα οικιακά απορρίμματα, από τη στιγμή που δεν περιέχει απαγορευμένες ουσίες.

- Κρατάτε το δοχείο σκόνης βαθιά σε έναν κάδο απορριμμάτων, έτσι ώστε να διαφύγει προς τα έξω όσο το δυνατόν λιγότερη σκόνη.
- Στρέφεται το καπάκι του δοχείου σκόνης προς τη φορά του βέλους μέχρι το επόμενο σημείο που σταματά.

Το καπάκι κάτω στο δοχείο σκόνης ανοίγει και η σκόνη πέφτει έξω.

- Στρέφεται το καπάκι του δοχείου σκόνης πίσω στην αρχική του θέση.
- Κλείνετε το καπάκι μέχρι να βεβαιωθείτε ακουστικά ότι έχει ασφαλίσει.
- Οδηγάτε τη λαβή του δοχείου σκόνης από πάνω κατά μήκος του οδηγού στο στόμιο της μονάδας

τροφοδοσίας, μέχρι να βεβαιωθείτε ακουστικά ότι το δοχείο σκόνης έπιασε.

Καθαρισμός φίλτρου λεπτής σκόνης (εικ. 35)

Στο δοχείο σκόνης υπάρχει το φίλτρο λεπτής σκόνης.

Καθαρίζετε το φίλτρο λεπτής σκόνης τουλάχιστον μια φορά τον μήνα.

- Αφαιρείτε το δοχείο σκόνης.
- Αφαιρείτε το φίλτρο λεπτής σκόνης προς τα πάνω.

 Ζημιές που μπορεί να προκύψουν από λάθη κατά τον καθαρισμό. Το φίλτρο λεπτής σκόνης μπορεί να πάθει ζημιά και να μειωθεί η απόδοσή του.

Μην καθαρίζετε το φίλτρο λεπτής σκόνης από την εσωτερική πλευρά. Για τον καθαρισμό μη χρησιμοποιείτε αιχμηρά αντικείμενα. Μη βουρτσίζετε το φίλτρο λεπτής σκόνης.

- Κρατήστε το φίλτρο λεπτής σκόνης πάνω από ένα καλάθι αχρήστων.
- Τινάζετε προσεκτικά το φίλτρο λεπτής σκόνης με τη λαστιχένια κάτω άκρη.
- Στρέφεται συγχρόνως ελαφρά το φίλτρο λεπτής σκόνης, έτσι ώστε να μπορεί να διαλυθεί η βρωμιά από όλους τους ενδιάμεσους χώρους.
- Τοποθετείτε το καθαρό φίλτρο λεπτής σκόνης πίσω στο δοχείο σκόνης.
- Τοποθετείτε το δοχείο σκόνης πάλι στο στόμιο της μονάδας τροφοδοσίας.

Καθαρισμός προφίλτρου (εικ. 36 - 39)

Στο δοχείο σκόνης υπάρχει το προφίλτρο
.Καθαρίζετε το προφίλτρο, αν χρειάζεται.

- Αφαιρείτε το δοχείο σκόνης.
- Αφαιρείτε το φίλτρο λεπτής σκόνης (εικ. 35).
- Αδειάζετε το δοχείο σκόνης σε ένα καλάθι ακρήστων και αφαιρείτε το προφίλτρο προς τα πάνω.
- Απασφαλίζετε το φίλτρο προστασίας του μοτέρ αντίθετα προς τη φορά των δεικτών του ρολογιού και αφαιρείτε το φίλτρο προστασίας του μοτέρ προς τα πάνω.

 Ζημιές που μπορεί να προκύψουν από λάθη κατά τον καθαρισμό. Το προφίλτρο μπορεί να πάθει ζημιά και να μειωθεί η απόδοσή του. Για τον καθαρισμό μη χρησιμοποιείτε αιχμηρά αντικείμενα.

- Τινάζετε το προφίλτρο προσεκτικά σε ένα καλάθι ακρήστων.

Χρήσιμη συμβουλή: Χρησιμοποιείτε μια λεπτή βούρτσα καθαρισμού ή κάτι παρόμοιο, για να καθαρίσετε σε βάθος το προφίλτρο και από την εσωτερική του πλευρά.

Δεν πρέπει να καθαρίζετε το φίλτρο προστασίας του μοτέρ. Μπορεί να αφαιρεθεί, για να είναι καλύτερα προσβάσιμο το εσωτερικό του προφίλτρου.

- Τοποθετείτε το φίλτρο προστασίας του μοτέρ μετά τον καθαρισμό του προφίλτρου σταθερά στο προφίλτρο.

- Ασφαλίζετε το φίλτρο προστασίας του μοτέρ προς τη φορά των δεικτών του ρολογιού, μέχρι το σημείο που σταματά.
- Τοποθετείτε το προφίλτρο πάλι στο δοχείο σκόνης.
- Για να γίνει αυτό ακουμπάτε και τα δύο μέρη στα σημεία εφαρμογής τους και στρέψετε το καπάκι του δοχείου σκόνης πίσω στην αρχική θέση.
- Κλείνετε το καπάκι κάτω στο δοχείο σκόνης, μέχρι να βεβαιωθείτε ακουστικά ότι έχει ασφαλίσει.
- Τοποθετείτε πάλι το φίλτρο λεπτής σκόνης.
- Τοποθετείτε το δοχείο σκόνης πάλι στο στόμιο της μονάδας τροφοδοσίας.

Καθαρίζετε το δοχείο σκόνης

Καθαρίζετε το δοχείο σκόνης, αν χρειάζεται.

- Αφαιρείτε το δοχείο σκόνης.
- Αδειάζετε το δοχείο σκόνης σε ένα καλάθι ακρήστων και αφαιρείτε το προφίλτρο προς τα πάνω (εικ. 36).
- Καθαρίζετε το δοχείο σκόνης με νερό και απαλό απορρυπαντικό πλύσης πιάτων στο χέρι.
- Στεγνώνετε προσεκτικά το δοχείο σκόνης.
- Τοποθετείτε το προφίλτρο πάλι στο δοχείο σκόνης.
- Τοποθετείτε το δοχείο σκόνης πάλι στο στόμιο της μονάδας τροφοδοσίας (εικ. 38 + 39).

Καθαρισμός ηλεκτρικής βούρτσας/ ηλεκτρικής βούρτσας χειρός (εικ. 06)

(Ηλεκτρική βούρτσα χειρός ανάλογα με το μοντέλο)

- Αποσυνδέετε την ηλεκτρική βούρτσα/ηλεκτρική βούρτσα χειρός από το στόμιο της σκούπας.

Αφαίρεση κλωστών και τριχών (εικ. 40)

- Τοποθετείτε την ηλεκτρική βούρτσα/ηλεκτρική βούρτσα χειρός με την κάτω πλευρά προς τα πάνω σε μια επίπεδο και καθαρή επιφάνεια.
- Κόψτε με ένα ψαλίδι κλωστές και μαλλιά που έχουν μπερδευτεί γύρω από τον περιστρεφόμενο κύλινδρο. Για την οδήγηση του ψαλιδιού έχει διαμορφωθεί μια οδηγαύλακα στον περιστρεφόμενο κύλινδρο.

Οι κομμένες κλωστές και τρίχες αναρροφώνται στη συνέχεια κατά το σκούπισμα με τη σκούπα.

Αφαίρεση του περιστρεφόμενου κύλινδρου (εικ. 41)

(δεν είναι δυνατό στην ηλεκτρική βούρτσα χειρός)

Μπορείτε να αφαιρέσετε τον περιστρεφόμενο κύλινδρο από την ηλεκτρική βούρτσα, για να απομακρύνετε τη δύσκολη βρωμιά και επίσης να καθαρίσετε το εσωτερικό της ηλεκτρικής βούρτσας.

- Απασφαλίζετε το καπάκι στο πλάι στην ηλεκτρική βούρτσα, έτσι ώστε να γίνει εμφανές το σύμβολο .
- Ανοίγετε το καπάκι προς τα πάνω μέχρι το σημείο που σταματά.

- Αφαιρείτε τον περιστρεφόμενο κύλινδρο.
- Καθαρίζετε τον περιστρεφόμενο κύλινδρο και απομακρύνετε όλη τη βρωμιά που έχει σταθεροποιηθεί από το εσωτερικό της ηλεκτρικής βούρτσας.
- Συναρμολογείτε πάλι την ηλεκτρική βούρτσα με την αντίθετη φορά χειρισμών.

Αντικατάσταση επαναφορτιζόμενης μπαταρίας

Να έχετε πάντα διαθέσιμη μια αυθεντική επαναφορτιζόμενη μπαταρία ιόντων λιθίου AP01 της Miele (ονομασία: HX LA).

Λάβετε υπόψη τις υποδείξεις σχετικά με τη διαχείριση επαναφορτιζόμενων μπαταριών και την απόρριψή τους στα κεφάλαια «Υποδείξεις ασφαλείας», «Προστασία περιβάλλοντος» και «Τοποθέτηση και σύνδεση» (ενότητα «Γενικές υποδείξεις για την επαναφορτιζόμενη μπαταρία»).

Τι πρέπει να κάνετε, όταν...

Τις περισσότερες απλές βλάβες ή ανωμαλίες που μπορεί να παρουσιαστούν κατά την καθημερινή χρήση, μπορείτε να τις αντιμετωπίσετε μόνοι σας. Σε πολλές περιπτώσεις εξοικονομείτε χρόνο και χρήμα, επειδή δεν χρειάζεται να καλέσετε το Miele Service.

Οι επόμενοι πίνακες μπορεί να σας βοηθήσουν να εντοπίσετε την αιτία μιας βλάβης ή ανωμαλίας και να την αποκαταστήσετε.

 Κίνδυνος τραυματισμού από τον περιστρεφόμενο κύλινδρο.
Μπορεί να τραυματιστείτε από τον περιστρεφόμενο κύλινδρο.
Θέτετε τη σκούπα εκτός λειτουργίας πριν από κάθε αποκατάσταση ανωμαλίας.
Για να γίνει αυτό χρησιμοποιείτε τον διακόπτη λειτουργίας/διακοπής στη χειρολαβή Comfort.

Πρόβλημα	Αιτία και διόρθωση
Το αποτέλεσμα καθαρισμού είναι κακό.	Το δοχείο σκόνης είναι γεμάτο. ■ Αδειάζετε και καθαρίζετε το δοχείο σκόνης.
	Η ηλεκτρική βούρτσα είναι βρώμικη/μπλοκαρισμένη. ■ Καθαρίζετε τον περιστρεφόμενο κύλινδρο και το εσωτερικό της ηλεκτρικής βούρτσας (βλέπε κεφ. «Συντήρηση», ενότητα «Καθαρισμός ηλεκτρικής βούρτσας»).
Η απόδοση καθαρισμού μειώνεται.	Το φίλτρο λεπτής σκόνης είναι βρώμικο. ■ Καθαρίζετε το φίλτρο λεπτής σκόνης (βλ. κεφάλαιο «Συντήρηση», ενότητα «Καθαρισμός φίλτρου λεπτής σκόνης»).
	Το προφίλτρο είναι βρώμικο. ■ Καθαρίζετε το προφίλτρο (βλέπε κεφ. «Συντήρηση», ενότητα «Καθαρισμός προφίλτρου»).
Η ηλεκτρική βούρτσα τίθεται εκτός λειτουργίας αυτόνομα.	Η ηλεκτρική βούρτσα έχει επιβαρυνθεί, π.χ. σε ένα χαλί με ψηλό πέλος. ■ Θέτετε τη σκούπα εκτός λειτουργίας και μετά πάλι σε λειτουργία με μειωμένη ισχύ απορρόφησης. Για να γίνει αυτό χρησιμοποιείτε τον διακόπτη λειτουργίας/διακοπής στη χειρολαβή Comfort.

Πρόβλημα	Αιτία και διόρθωση
<p>Ο θόρυβος λειτουργίας αλλάζει κατά το σκούπισμα.</p>	<p>Στη μεσαία και μέγιστη βαθμίδα ισχύος είναι ενεργοποιημένη η αναγνώριση καλύμματος δαπέδου. Ανάλογα με την επιφάνεια ρυθμίζεται αυτόματα κατά τον βέλτιστο τρόπο η κατανάλωση ισχύος της ηλεκτρικής βούρτσας.</p> <ul style="list-style-type: none"> ■ Ο θόρυβος ανήκει στον κανονικό τρόπο λειτουργίας της σκούπας.
<p>Η σκούπα κατά την ενεργοποίηση δεν ξεκινά να λειτουργεί.</p>	<p>Δεν έχει τοποθετηθεί επαναφορτιζόμενη μπαταρία ή η μπαταρία δεν έχει τοποθετηθεί σωστά.</p> <ul style="list-style-type: none"> ■ Τοποθετείτε την επαναφορτιζόμενη μπαταρία ή ελέγχετε τη θέση της μπαταρίας (βλέπε κεφ. «Τοποθέτηση και σύνδεση», ενότητα «Τοποθέτηση επαναφορτιζόμενης μπαταρίας»). <p>Η επαναφορτιζόμενη μπαταρία δεν είναι επαρκώς φορτισμένη.</p> <ul style="list-style-type: none"> ■ Φορτίζετε την μπαταρία ακριβώς έτσι, όπως περιγράφεται σε αυτές τις οδηγίες χρήσης (βλέπε κεφ. «Τοποθέτηση και σύνδεση», ενότητες «Φόρτιση επαναφορτιζόμενης μπαταρίας»). <p>Δεν έχει τοποθετηθεί αυθεντική επαναφορτιζόμενη μπαταρία της Miele.</p> <ul style="list-style-type: none"> ■ Τοποθετείτε μια αυθεντική επαναφορτιζόμενη μπαταρία ιόντων λιθίου AP01 της Miele (ονομασία: HX LA). <p>Το φιλτράρισμα βρίσκεται ακόμη στην υποδοχή.</p> <ul style="list-style-type: none"> ■ Τραβάτε το φιλτράρισμα από την υποδοχή φόρτισης της μπαταρίας.

Μηνύματα βλάβης

 Κίνδυνος τραυματισμού από τον περιστρεφόμενο κύλινδρο.
Μπορεί να τραυματιστείτε από τον περιστρεφόμενο κύλινδρο.
Θέτετε τη σκούπα εκτός λειτουργίας πριν από κάθε αποκατάσταση βλάβης. Για να γίνει αυτό χρησιμοποιείτε τον διακόπτη λειτουργίας/διακοπής στη χειρολαβή Comfort.

Τα μηνύματα βλάβης εμφανίζονται στη μονάδα τροφοδοσίας, όταν αναβοσβήνει γρήγορα η ένδειξη κατάστασης φόρτισης της μπαταρίας.

Πρόβλημα	Αιτία και διόρθωση
Όταν αναβοσβήνει γρήγορα η κάτω ένδειξη	Εσωτερικό σφάλμα συστήματος <ul style="list-style-type: none"> ■ Αφαιρείτε την μπαταρία, περιμένετε 10 δευτερόλεπτα, τοποθετείτε πάλι την μπαταρία και τη φορτίζετε.
Όταν αναβοσβήνει γρήγορα η κάτω και μεσαία ένδειξη	Βλάβη «Υπερθέρμανση επαναφορτιζόμενης μπαταρίας» <ul style="list-style-type: none"> ■ Περιμένετε περίπου 30 λεπτά, πριν θέσετε πάλι τη σκούπα σε λειτουργία.
Όταν αναβοσβήνει γρήγορα η μεσαία και η επάνω ένδειξη	Βλάβη «Η μπαταρία δεν αναγνωρίζεται» <ul style="list-style-type: none"> ■ Τοποθετείτε μια αυθεντική επαναφορτιζόμενη μπαταρία ιόντων λιθίου AP01 της Miele (ονομασία: HX LA).
Όταν αναβοσβήνει γρήγορα η επάνω ένδειξη	Βλάβη «Η χειρολαβή Comfort δεν αναγνωρίζεται» <ul style="list-style-type: none"> ■ Αφαιρείτε τη χειρολαβή Comfort και την τοποθετείτε πάλι (βλέπε κεφ. «Τοποθέτηση και σύνδεση», ενότητα «Τοποθέτηση χειρολαβής Comfort»). ■ Αφαιρείτε την μπαταρία, περιμένετε 10 δευτερόλεπτα και τοποθετείτε πάλι την μπαταρία.

Περιποίηση

 Κίνδυνος τραυματισμού από τον περιστρεφόμενο κύλινδρο.
Μπορεί να τραυματιστείτε από τον περιστρεφόμενο κύλινδρο.
Θέτετε τη σκούπα εκτός λειτουργίας πριν από κάθε καθαρισμό. Για να γίνει αυτό χρησιμοποιείτε τον διακόπτη λειτουργίας/διακοπής στη χειρολαβή Comfort.

Ηλεκτρική σκούπα και εξαρτήματα

 Κίνδυνος ηλεκτροπληξίας λόγω τάσης δικτύου.
Τυχόν υγρασία μέσα στον φορτιστή κρύβει κίνδυνο ηλεκτροπληξίας.
Μη βυθίζετε ποτέ σε νερό τον φορτιστή.

Λάβετε υπόψη σας τις ειδικές υποδείξεις καθαρισμού για το δοχείο σκόνης στο κεφάλαιο «Συντήρηση».

Η σκούπα και όλα τα πλαστικά εξαρτήματά της καθαρίζονται με ένα κοινό απορρυπαντικό κατάλληλο για πλαστικά.

 Ζημιές εξαιτίας ακατάλληλων καθαριστικών.
Όλες οι επιφάνειες είναι ευαίσθητες στις χαρακιές. Το χρώμα των επιφανειών μπορεί να αλλοιωθεί, αν έρθουν σε επαφή με ακατάλληλα καθαριστικά.
Μη χρησιμοποιείτε απορρυπαντικά με σκληρούς κόκκους ούτε καθαριστικά κεραμικών επιφανειών ή γενικής χρήσης ούτε προϊόντα περιποίησης που περιέχουν έλαια.

Service

Επικοινωνία σε περίπτωση βλάβης

Για να επισκευαστούν οι βλάβες στη συσκευή σας, τις οποίες δεν μπορείτε να διορθώσετε μόνοι σας, απευθυνθείτε στο κατάστημα από το οποίο αγοράσατε τη συσκευή ή στο Miele Service.

Στην τελευταία σελίδα του παρόντος βιβλίου, θα βρείτε τα τηλέφωνα με τα οποία μπορείτε να επικοινωνήσετε για θέματα Service.

Εγγύηση

Ο χρόνος εγγύησης της συσκευής είναι 2 χρόνια.

Περισσότερες πληροφορίες για τους όρους εγγύησης στη χώρα σας παρέχει το Miele Service.

Πρόσθετα εξαρτήματα

Σημαντικό είναι να λάβετε πρώτα σοβαρά υπόψη σας τις οδηγίες περιποίησης και καθαρισμού που συνιστά ο κατασκευαστής του χαλιού ή του δαπέδου.

Σας συνιστούμε να χρησιμοποιείτε πάντα σακούλες, φίλτρα και εξαρτήματα με το λογότυπο γνησιότητας «ORIGINAL Miele». Μόνο έτσι μπορείτε να είσαστε σίγουροι ότι θα υπάρχει η πλήρης απόδοση ισχύος της σκούπας σας και η καλύτερη δυνατή καθαριότητα.

Λάβετε υπόψη σας ότι ανωμαλίες και ζημιές στη συσκευή οι οποίες οφείλονται στη χρήση εξαρτημάτων, τα οποία δεν φέρουν το λογότυπο «ORIGINAL Miele», δεν καλύπτονται από την εγγύηση της συσκευής.

Από που μπορείτε να προμηθευτείτε εξαρτήματα

Μπορείτε να προμηθευτείτε αυθεντικά εξαρτήματα Miele από τα καταστήματα πώλησης προϊόντων Miele, από το τμήμα ανταλλακτικών της Miele ή μέσω Internet στη διεύθυνση www.miele-shop.gr.

Αναγνωρίζετε τα αυθεντικά εξαρτήματα Miele από το λογότυπο «ORIGINAL Miele» που υπάρχει στη συσκευασία.



Ορισμένα μοντέλα είναι ήδη εξοπλισμένα εκ κατασκευής με ένα ή περισσότερα από τα ακόλουθα εξαρτήματα.

Ηλεκτρική βούρτσα χειρός Electro Compact (HX SEB)

Για τον εντατικό καθαρισμό ταπετσαριών επίπλων και καθισμάτων αυτοκινήτων.

Βούρτσα σκαλιστών επιφανειών με φυσική τρίχα (SSP 10)

Για τον καθαρισμό ιδιαίτερα ευαίσθητων επιφανειών.

Βούρτσα για καλοριφέρ (SHB 30)

Για το ξεσκόνισμα σωμάτων καλοριφέρ, στενών ραφιών ή σχισμών.

Ρύγχος για στρώματα (SMD 10)

Για τον άνετο καθαρισμό στρωμάτων, ταπετσαρίας επίπλων καθώς και των σχισμών στις ενώσεις τους.

Ρύγχος για γωνίες και πτυχές, 300 χιλστ. (SFD 10)

Ρύγχος με extra μήκος για τον καθαρισμό πτυχών, ενώσεων και γωνιών.

Ρύγχος για γωνίες και πτυχές, 560 χιλστ. (SFD 20)

Ευέλικτο ρύγχος για τον καθαρισμό επιφανειών στις οποίες η πρόσβαση είναι δύσκολη.

Ακροφύσιο για ταπετσαρίες επίπλων, 190 χιλστ. (SPD 10)

Ακροφύσιο με έξτρα πλάτος για ταπετσαρίες επίπλων, για την απορρόφηση της σκόνης από ταπετσαρίες επίπλων, στρώματα και μαξιλάρια.

**Πρόσθετη επαναφορτιζόμενη
μπαταρία AP01 (HX LA)**

Για να διπλασιαστεί ο χρόνος χρήσης
της ηλεκτρικής σκούπας.

Θέση φόρτισης LS03 (HX LS)

Για ανεξάρτητη από τη συσκευή και
ταυτόχρονη φόρτιση της πρόσθετης
επαναφορτιζόμενης μπαταρίας.

hu - Tartalom

Biztonsági utasítások és figyelmeztetések	64
Az ön hozzájárulása a környezetvédelemhez	73
Készülékleírás	74
Ábra hivatkozások	76
Telepítés és csatlakoztatás	76
Porszívó összeszerelése	76
Comfort fogantyú felhelyezése	76
PowerUnit és szívócső összekötése	76
Akkumulátor behelyezése	76
Az elektromos kefe csatlakoztatása	77
Általános utasítások az akkumulátorhoz	77
Akkumulátor töltése (fali elhelyezés nélkül)	77
Akkumulátor töltése (fali elhelyezéssel)	77
Fali elhelyezés	78
Szerelőlemez rögzítése	78
Töltőkábel rögzítése a fali tartóban	78
Tartozék tartó felhelyezése (igény esetén)	78
Fali tartó felhelyezése	78
Akkumulátor töltöttség szintjének kijelzője (töltés esetén)	78
Akkumulátor töltöttség szintjének kijelzője (használat esetén)	79
A mellékelt tartozékok használata	79
Multi Floor XXL elektromos kefe	79
Electro Compact kézi elektromos kefe	80
Pótakkumulátor és akkumulátor töltődokkoló	80
Használat	80
Be- és kikapcsolás	80
Szívóteljesítmény kiválasztása	80
A munkaterület megvilágítása	81
Kikapcsolási funkció rövid porszívózási szünetekhez	81
Karbantartás	81
A portartály ürítése	81
A finompor-szűrő tisztítása	82
Az előszűrő tisztítása	82
A portartály tisztítása.....	83
Elektromos kefe/kézi elektromos kefe tisztítása	83
Az akkumulátor kicserélése.....	83
Mi a teendő, ha	84

Hibaüzenetek	86
Ápolás	87
Ügyfélszolgálat	87
Kapcsolat üzemzavar esetén	87
Garancia	87
Utólag vásárolható tartozékok	87

Ez a porszívó megfelel az előírt biztonsági előírásoknak. A nem rendeltetésszerű használat személyi sérülésekhez és anyagi károkhoz vezethet.

A porszívó első használata előtt olvassa el a használati útmutatót. Fontos útmutatásokat ad a biztonságára, a használatára és a porszívó karbantartására vonatkozólag. Ezáltal megvédi önmagát és másokat, valamint elkerüli a károkat.

Az IEC 60335-1 szabványnak megfelelően a Miele kifejezetten felhívja a figyelmet arra, hogy a „Felállítás és csatlakoztatás“ fejezetet, valamint a biztonsági előírásokat és figyelmeztetéseket feltétlenül el kell olvasni és be kell tartani.

A Miele nem tehető felelőssé azon károkért, amelyek ezeknek az útmutatásoknak a figyelmen kívül hagyásából származnak.

Őrizze meg a használati útmutatót, és adja tovább az esetleges következő tulajdonosnak.

Használat után, tartozékcsere, karbantartás, ápolás, valamint a problémák és hibák elhárítása előtt mindig kapcsolja ki a porszívót. Ehhez használja a Comfort fogantyún található Be-/Kikapcsoló gombot.

Rendeltetésszerű használat

► Ez a porszívó a háztartásban és a háztartáshoz hasonló környezetben történő használatra készült. Ez a porszívó nem alkalmas építkezéseken történő üzemeltetésre.

- ▶ Ez a porszívó nem alkalmas a szabadban történő használatra.
- ▶ A padló szívófej a szőnyegek, szőnyegpadlók és nem érzékeny kemény padlók porszívózására alkalmas.
- ▶ Ez a porszívó 4000 m-es tengerszint feletti magasságig történő használatra van kifejlesztve.
- ▶ A porszívót kizárólag száraz dolgok felszívására használja. Embereket és állatokat ne porszívózzon. Minden más felhasználási mód, átalakítás és módosítás meg nem engedett.
- ▶ Olyan személyeknek, akik fizikai, érzékelési, vagy értelmi képességeik, tapasztalatlanságuk, vagy tudatlanságuk miatt nincsenek abban az állapotban, hogy a porszívót kezelhetnék, nem szabad ezt a porszívót felelős személy felügyelete vagy útmutatása nélkül használni.
- ▶ A csomagolás megvédi a porszívót a szállítási sérülésektől. Javasoljuk, hogy a csomagolást szállítási célokra őrizze meg.

Gyermekek a háztartásban

- ▶ A nyolc év alatti gyermekeket tartsa távol a porszívótól kivéve, ha állandó felügyelet alatt állnak.
- ▶ Nyolc év feletti gyermekek csak akkor kezelhetik a porszívót felügyelet nélkül, ha elmagyarázták nekik a biztonságos kezelés módját. A gyermekeknek fel kell tudniuk ismerni és meg kell tudniuk érteni a helytelen kezelés lehetséges veszélyeit.

hu - Biztonsági utasítások és figyelmeztetések

- ▶ Gyermekeknek nem szabad a porszívót felügyelet nélkül tisztítani vagy karbantartani.
- ▶ Ügyeljen azokra a gyermekekre, akik a porszívó közelében tartózkodnak. Soha ne hagyja a gyermekeket a porszívóval játszani.
- ▶ Fulladásveszély! A gyermekek játék közben a csomagolóanyagokat (pl. fólia) magukra tekerhetik, vagy a fejükre húzhatják és megfulladhatnak. A csomagolóanyagokat tartsa távol a gyermekektől.

Műszaki biztonság

- ▶ A porszívó 25,2 V-al üzemel.



Ez egy III. védelmi osztályú készülék.

Ez egy olyan készülék, aminél a védelem törpefeszültségre való csatlakozás révén biztosított, és amiben nem keletkeznek a törpefeszültségnél nagyobb feszültségek. A robotporszívó töltése a II. védelmi osztályú töltőkészülékkel történik.

- ▶ Használat előtt ellenőrizze a porszívó és az összes tartozék esetleges látható sérüléseit. Sérült porszívót ne helyezzen üzembe.
- ▶ Hasonlítsa össze a porszívó és a töltőkészülék adattábláján (hálózati feszültség és frekvencia) lévő csatlakoztatási adatokat a táphálózat adataival. Ezeknek az adatoknak feltétlenül meg kell egyezniük. A töltőkészülék változtatás nélkül alkalmas 50 vagy 60 Hz-re.

- ▶ A hálózati dugaszolóaljzatot egy 16 A-es biztosítóval, vagy egy 10 A-es lomha biztosítóval kell biztosítani.
- ▶ A Miele Multi Floor XXL elektromos kefe és a Miele Electro Compact kézi elektromos kefe (típustól függően) motoros kiegészítők, kimondottan ehhez a Miele porszívóhoz. A porszívó üzemeltetése egyéb Miele elektromos kefével/kézi elektromos kefével vagy egy másik gyártó elektromos keféjével/kézi elektromos keféjével biztonsági okokból nem megengedett.
- ▶ A porszívót 0 °C és 45 °C közötti környezeti hőmérsékleten tárolja.
- ▶ A garancia ideje alatt a porszívó javítását csak a Miele által meghatalmazott vevőszolgálat végezheti, ellenkező esetben az ezt követő károknál nem érvényesíthető a garanciális igény.
- ▶ A javításokat csak a Miele által felhatalmazott szakemberrel végeztesse el. Szakszerűtlen javítások következtében a felhasználó komoly veszélyeknek lehet kitéve.
- ▶ Csak eredeti tartozékok esetén garantálja a Miele, hogy a biztonsági követelményeket teljesíti. Hibás alkatrészeket csak eredeti alkatrészekre szabad kicserélni.

Tisztítás

- ▶ Soha ne merítse vízbe a porszívót és a tartozékokat.

hu - Biztonsági utasítások és figyelmeztetések

- ▶ Az elektromos kefe, a kézi elektromos kefe (modelltől függően), a PowerUnit, a szívócső és a Comfort fogantyú elektromos vezetőket tartalmaznak. A csatlakozódugók nem érintkezhetnek vízzel – ezért ezeket a részeket nem szabad vízzel tisztítani.
- ▶ A porszívót és a tartozékokat csak száraz vagy enyhén nedves kendővel tisztítsa. Kivétel:
 - Portartály: ürítse ki a portartályt és vegye ki az előszűrőt. A portartályt csak vízzel és lágy mosogatószerrel tisztítsa. A portartályt végül gondosan szárítsa meg. Helyezze be újra az előszűrőt.

Szakszerű használat

- ▶ Ne használja a porszívót portartály, előszűrő, finompor-szűrő és motorvédő szűrő nélkül.
- ▶ Ne porszívózzon fel semmilyen égő, vagy izzó tárgyat, mint pl. cigarettát, vagy látszólag kialudt hamut, ill. szenet.
- ▶ Ne szívjon fel folyadékot és semmilyen nedves szennyeződést. A nedvesen tisztított vagy habbal beszórt szőnyeget vagy padlószőnyeget a porszívózás előtt hagyja teljesen kiszáradni.
- ▶ Ne szívjon fel tonerport. A toner, amit pl. nyomtatóknál, vagy másológépeknél használnak, villamosan vezető lehet.
- ▶ Ne porszívózzon fel semmilyen gyúlékony, vagy robbanásveszélyes anyagot, vagy gázt, és ne porszívózzon olyan helyen, ahol ilyeneket raktároznak.

- ▶ Porszívózás közben ne nyúljon az elektromos kefe/kézi elektromos kefe (modelltől függően) forgó hengerkeféi közé.
- ▶ Ne porszívózzon az elektromos kefével/kézi elektromos kefével (modelltől függően) fejközelben.
- ▶ Kerülje, hogy a szívóárammal a fej közelébe érjen.

Tartozékok

- ▶ Csak a csomagoláson „ORIGINAL Miele“ logóval ellátott Miele tartozékot használjon. A gyártó csak ezeknél garancia vállalja a biztonságot.

Biztonsági utasítások és figyelmeztetések az AP01 akkumulátorhoz, az LG01 töltőkészülékhez, az LS03 töltődokkolóhoz (modelltől függően)

Gyermekek a háztartásban

- ▶ Olyan személyeknek (beleértve a gyermekeket is), akik fizikai, érzékelési, vagy értelmi képességeik, tapasztalatlanságuk, vagy tudatlanságuk miatt nincsenek abban az állapotban, hogy az LG01 töltőkészüléket/LS03 töltődokkolót kezelhessenek, nem szabad ezt a porszívót felelős személy felügyelete vagy útmutatása nélkül használni.
- ▶ Az AP01 akkumulátort tartsa gyermekektől távol.
- ▶ A gyermekeket tartsa távol az LG01 töltőkészüléktől és az LS03 töltődokkolótól, kivéve, ha állandó felügyelet alatt állnak.

hu - Biztonsági utasítások és figyelmeztetések

Műszaki biztonság

▶ Az AP01 akkumulátort, az LG01 töltőkészüléket és az LS03 töltődokkolót a Miele HS19 porszívóhoz kell használni. Ezen porszívó üzemeltetése másik gyártó akkumulátorával, töltőkészülékével vagy töltődokkolójával biztonsági okokból nem megengedett.

▶ Az AP01 akkumulátor töltéséhez csak a mellékelt LG01/xx töltőkészüléket, vagy a mellékelt LS03/xx töltődokkolót használja.

xx 01, 02, 03 vagy 04 lehet, így az ön LG01 töltőkészülékének és LS03 töltődokkolójának országváltozata:

XX	
01	AT, BE, BG, CH, CL, CZ, DE, DK, EE, ES, FI, FR, GR, HR, HU, IN, IT, KR, KZ, LT, LU, LV, NL, NO, PL, PT, RO, RS, RU, SE, SI, SK, TR, UA, ZA
02	AE, GB, HK, IE, MY, SG
03	CA, JP, MX, US
04	AU, CN, NZ

▶ Tápcsatlakozó adapter használata esetén az adaptert engedélyeztetni kell az állandó működtetésre.

▶ Ennek a porszívónak a megbízható és biztos működése csak akkor biztosított, ha az LG01 töltőkészülék/LS03 töltődokkoló a nyilvános villamos hálózatra van csatlakoztatva.

▶ A porszívót 0 °C és 45 °C közötti környezeti hőmérsékleten töltsen.

- ▶ Semmi esetre se használja tovább az AP01 akkumulátort, ha észreveszi, hogy szokatlan szagot áraszt, folyadék lép ki belőle, erősen felmelegszik, elszíneződik vagy eldeformálódik. Az AP01 akkumulátort azonnal el kell szállítani (lásd „Az AP01 akkumulátorok hulladékkezelése“ című biztonsági utasításokat ezen fejezet végén, és „Az ön hozzájárulása a környezetvédelemhez“ fejezet „Régi elemek és akkumulátorok visszaadása“ című részt).
- ▶ Az akkumulátorok kifolyhatnak. Kerülje a szemmel és bőrrel való érintkezést a maró folyadékkal. Érintkezés esetén öblítse ki vízzel, és vegyen igénybe orvosi segítséget.
- ▶ Forduljon a vevőszolgálathoz, mielőtt az AP01 akkumulátort elszállítja.

Szakszerű használat

- ▶ Ne hagyja, hogy az AP01 akkumulátor leessen, és ne dobja le. Egy károsodott AP01 akkumulátort biztonsági okokból nem szabad tovább használni.
- ▶ Az AP01 akkumulátor ne kerüljön kapcsolatba nyílt lánggal vagy más meleg forrásokkal. Ne hevítse az AP01 akkumulátort. Ne tegye ki közvetlen napsugárzásnak.
- ▶ Ne szedje szét az AP01 akkumulátort.
- ▶ Ne okozzon az AP01 akkumulátornál rövidzárlatot az érintkezők véletlen vagy szándékos összekapcsolásával.
- ▶ Az AP01 akkumulátor ne érintkezzen folyadékkal.

hu - Biztonsági utasítások és figyelmeztetések

► Az AP01 akkumulátor ártalmatlanítása: vegye ki a por-szívó AP01 akkumulátorát. A rövidzárlatok elkerülése érdekében a fémes érintkezőket ragasztószalag felragasztásával szigetelje. Az AP01 akkumulátort a kommunális gyűjtőrendszeren keresztül helyezze el. Ne dobja az AP01 akkumulátort a háztartási hulladékok közé.

A csomagolóanyag megsemmisítése

A csomagolás megóvja a készüléket a szállítási sérülésektől. A csomagolóanyagokat környezetvédelmi és hulladékkezelés-technikai szempontok alapján választották ki, így azok újrahasznosíthatók.

A csomagolásnak az anyagkörforgásba való visszavezetése nyersanyagot takarít meg és csökkenti a keletkező hulladék mennyiségét. Szakkereskedője visszaveszi a csomagolást.

A régi készülék ártalmatlanítása

A porszívó selejtezése előtt vegye ki a finompor-szűrőt és tegye a háztartási hulladékba.

Az elektromos és elektronikus készülékek számos értékes anyagokat tartalmaznak. Tartalmaznak azonban olyan anyagokat, elegyeket és alkatrészeket is, amelyek működésükhöz és biztonságukhoz voltak szükségesek. A háztartási szemétkerülve, illetve nem megfelelő kezelés esetén ezek veszélyeztethetik az emberi egészséget és a környezetet. Ezért a porszívóját semmi esetre se tegye a háztartási szemétkerülbe.



A leadáshoz használja az önkormányzatoknál, a kereskedőknél vagy a Mielénél hivatalosan kijelölt, az elektromos és elektronikus készülékek leadására és hasznosítására szolgáló gyűjtő- és visszavételi helyeket. Gondoskodjon arról,

hogy porszívója az elszállításig a gyermekek elől biztosan elzárt helyen legyen tárolva.

Régi elemek és akkumulátorok leadása

Az elektromos és elektronikus készülékek sok esetben tartalmaznak elemeket és akkumulátorokat, amelyeket a használat után nem szabad a háztartási szemétkerülbe dobni. Törvényileg az ön kötelessége, hogy az olyan régi elemeket és akkumulátorokat, amelyeket a porszívó nem zár szorosan körül, kivegye, és a megfelelő gyűjtőhelyre elvigye (pl. egy kereskedelmi üzletbe), ahol ingyenesen leadhatja őket. Az elemek és akkumulátorok tartalmazhatnak olyan anyagokat, amelyek az emberi egészségre és a környezetre ártalmasak lehetnek.

Az elemek és akkumulátorok jelölése további útmutatásokat ad. Az áthúzott szemétkerül azt jelenti, hogy az elemeket és akkumulátorokat semmi esetre sem szabad a háztartási szemétkerülbe dobni. Ha az áthúzott szemétkerül meg van jelölve eggyel vagy többel a felsorolt vegyjelekből, akkor ezek ólmot (Pb), kadmiumot (Cd) és/vagy higanyt (Hg) tartalmaznak.



A régi elemek és akkumulátorok fontos nyersanyagokat tartalmaznak, és újrahasznosíthatók. A régi elemek és akkumulátorok elkülönített gyűjtése megkönnyíti a kezelést és az újrahasznosítást.

hu - Készülék-leírás

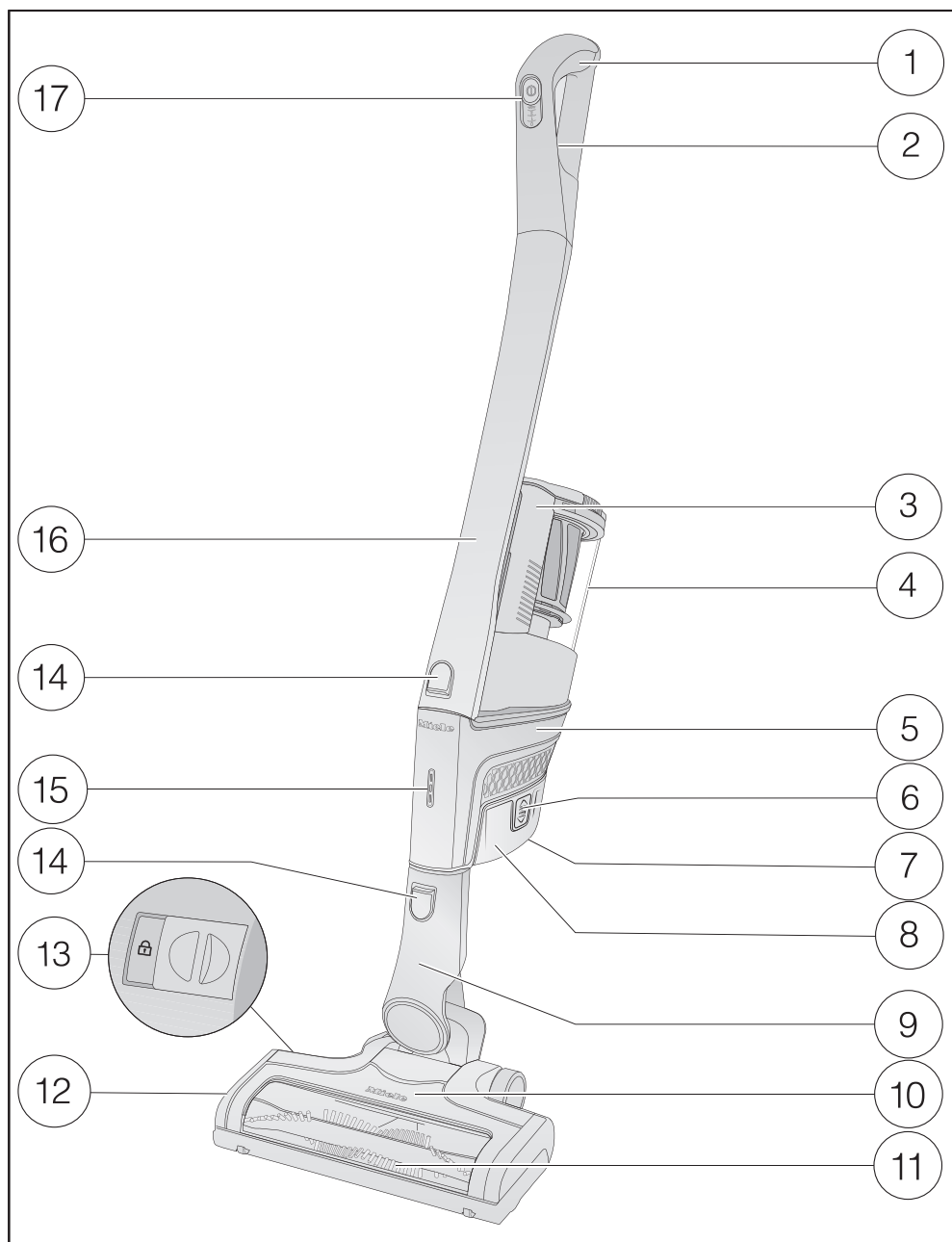

- ① Comfort fogantyú
- ② Kioldó gomb a Comfort fogantyúhoz (a hátoldalon)
- ③ Portartály fogantyúja
- ④ Portartály előszűrővel, finompor-szűrővel és motorvédő szűrővel
- ⑤ PowerUnit akkumulátor csatlakozóval és csatlakozócsonkkal a Comfort fogantyú számára, szívócső, elektromos kefe és portartály
- ⑥ Kioldó gombok az akkumulátorhoz (az akkumulátor mindkét oldalán)
- ⑦ Töltőcsatlakozó (az akkumulátor alsó részén)
- ⑧ AP01 Li-Ion akkumulátor
- ⑨ Csatlakozócsonk
- ⑩ Multi Floor XXL elektromos kefe (modelltől függően BrillantLight világítással)
- ⑪ Kivehető kefehenger
- ⑫ Fedél
- ⑬ Kioldó a kefehenger kivételéhez
- ⑭ Kioldó gombok
- ⑮ Akkumulátor töltöttségi szintjének kijelzője
- ⑯ Szívócső
- ⑰ Be-/Kikapcsoló szívóteljesítmény-választóval

Ábra hivatkozások

Az egyes fejezetekben megadott ábrákat ennek a használati utasításnak a végén, a kihajtható oldalakon találja.

Telepítés és csatlakoztatás

Porszívó összeszerelése (01. + 02. ábra)

Két lehetősége van a porszívó komplett összeszerelésére.

- Helyezze a szívócsövet a PowerUnit fölé vagy alá.

Előnyök, ha a **PowerUnit alul** van a porszívón:

- biztonságos kikapcsolási funkció (lásd „Használat“ fejezet „Üzemeltetés megszakítása“ rész)
- ergonómia (a csukló tehermentesítése)
- kényelmes tisztítás nagy felületeken

Előnyök, ha a **PowerUnit felül** van a porszívón:

- kényelmes tisztítás lapos bútorok alatt
- a PowerUnit gyors eltávolítása

PowerUnit Solo

A morzsák vagy a szősz gyors és célzott felszívásához a PowerUnit szívócső és elektromos kefe nélkül alkalmas.

Tanács: Ez az összeszerelés különösen alkalmas a háromrészes tartozékok használatára (lásd „A mellékelt tartozékok használata“ fejezet).

Comfort fogantyú felhelyezése (03. + 04. ábra)

A porszívó kiválasztott összeszerelésétől függően a Comfort fogantyút felhelyezheti a szívócsőre vagy a PowerUnit-ra.

- Helyezze a Comfort fogantyút felülről a szívócső csatlakozócsonkjára, amíg a Comfort fogantyú a helyére nem kattant (bal oldali képkivágás).

- Vezesse a Comfort fogantyút a portartály fogantyújánál a vezetés mentén felülről a PowerUnit csatlakozócsonkjára, amíg a Comfort fogantyú egyértelműen be nem kattant (jobb oldali képkivágás).

- Kapcsolja ki a porszívót a Comfort fogantyú elején található Be-/Kikapcsoló gombbal, ha a részeket egymástól szét szeretné választani.

- Nyomja meg a kioldó gombot, és emelje fel a Comfort fogantyút.

PowerUnit és szívócső összekötése (05. + 06. ábra)

A porszívó kiválasztott összeszerelésétől függően a szívócső a PowerUnit felett vagy alatt található.

- Vezesse a szívócsövet a portartály fogantyújánál a vezetés mentén felülről a PowerUnit csatlakozócsonkjára, amíg a szívócső egyértelműen be nem kattant (bal oldali képkivágás).

- Helyezze a PowerUnit csatlakozócsonkját felülről a szívócsőbe, amíg az a helyére nem kattant (jobb oldali képkivágás).

- Nyomja meg a kioldó gombot, ha az alkatrészeket szét akarja választani egymástól.

Akkumulátor behelyezése (07., 08. + 09. ábra)

- Távolítsa el a matricát az akkumulátorról.

- Tolja be az akkumulátort a vezeték mentén, amíg az a helyére nem kattan a PowerUnit-ban.
- Nyomja meg az akkumulátor oldalán található két kioldó gombot az alkatrészek leválasztásához és az akkumulátor eltávolításához.

Az elektromos kefe csatlakoztatása (10. ábra)

A porszívó kiválasztott összeszerelésétől függően helyezze be a PowerUnit vagy a szívócső csatlakozócsonkját az elektromos kefébe.

- Dugja a csatlakozócsonkot felülről pozícionálva az elektromos kefébe, amíg az észrevehetően bereteselődik.
- Nyomja meg a kioldó gombot az elektromos kefén, ha az alkatrészeket szét akarja választani egymástól, és húzza ki a csatlakozócsonkot az elektromos keféből (06. ábra).

Általános utasítások az akkumulátorhoz

Az akkumulátor a szállítási állapotában nincs teljesen feltöltve. Az első használat előtt teljesen töltse fel az akkumulátort. Erre kb. négy órát számoljon.

Az akkumulátor teljesítményének maximalizálása érdekében feltétlenül hajtassa végre ezt a kezdeti töltést a PowerUnit-ban.

Ha az akkumulátor teljesen feltöltött, az akkumulátor töltöttségi szintjének kijelzője tíz perc elteltével kialszik az energiatakarékosság érdekében.

Legfeljebb 14 percig porszívózhat, ha a teljesen összeszerelt porszívót használja, és a legmagasabb teljesítmény szintet választja.

Ha azonban a PowerUnit Solo készüléket használja, és a legkisebb energiaszintet választja, akkor akár 60 percig is porszívózhat.

Akkumulátor töltése (fali elhelyezés nélkül) (11. ábra)

A porszívót tárolhatja állva, és töltheti közvetlenül az akkumulátort.

- Helyezze be a PowerUnit-ot az elektromos kefébe, hogy a porszívó biztonságos helyzetét biztosítsa.
- Döntse előre a porszívót, amíg az elektromos kefe csatlakozócsonkjára a helyére nem kattan.
- Dugja be a mellékelt töltőkábel töltődugóját az akkumulátor alján lévő töltőcsatlakozóba.
- Csatlakoztassa a töltőt egy hálózati konnektorba.

A töltési folyamat megkezdődik.

Olvassa tovább az „Akkumulátor töltöttségi szintjének kijelzése“ című részt.

Akkumulátor töltése (fali elhelyezéssel) (12. + 13. ábra)

Két lehetősége van: tárolhatja és töltheti a porszívót a mellékelt fali tartóban.

A fali elhelyezés esetén szüksége van egy alkalmas helyre egy szabad hálózati konnektor közelében.

Fali elhelyezés (14. + 15. ábra)

A mellékelt fali tartó hátoldalához csavarzsákkal ellátott szerelőlemez van rögzítve.

A falra helyezéshez a szerelőlapot a kiválasztott helyen a falhoz kell rögzíteni.

- Vegye le a csavarzsákat.
- Nyomja meg a kioldó gombot a fali tartó alsó oldalán.
- Hátrafelé húzva vegye le a szerelőlemez a fali tartóról.

Szerelőlemez rögzítése (16. + 17. ábra)

2 dübel és 2 TORX T20 csavar tartozik a szerelőlemez falhoz rögzítéséhez.

Továbbá szüksége van még egy akkus csavarhúzóra vagy fúróra (a fúró átmérője 6 mm).

A porszívó kiválasztott összeszerelésétől függően válassza a 45 vagy 98 cm-es távolságot a szerelőlemez alsó szélé-től a padlóig.

Ügyeljen arra, hogy ne sértse meg a falban futó kábeleket.

- Rögzítse a szerelőlemez a falra.

Töltőkábel rögzítése a fali tartóban (18., 19. + 20. ábra)

A fali tartó alsó oldalán egy kábelrekesz található.

- Nyomja meg a fali tartó alján található két kioldó gombot, és vegye le a kábelrekesz fedelét.
- Dugja be a mellékelt töltőkábel töltődugóját felülről a nyílásba.
- Helyezze a töltőkábelt a kábelvezetésbe.

- Helyezze vissza a fedelet, és reteszelve be a kábelrekeszt.

Tartozéktartó felhelyezése (igény esetén) (21. ábra)

A háromrészes tartozékok tárolására egy tartozéktartó van mellékelve (lásd „A mellékelt tartozékok használata“ fejezet).

- Helyezze a tartozéktartót a fali tartóra ütközésig.

Fali tartó felhelyezése (22. + 23. ábra)

- Helyezze a fali tartót felülről a szerelőlapra, amíg a fali tartó a helyére nem kattan.
- Helyezze az összeszerelt porszívó PowerUnit-ját az akkumulátorral felülről a fali tartóba.
- Csatlakoztassa a töltőt a hálózati konnektorba.

A töltési folyamat megkezdődik.

Akkumulátor töltöttség szintjének kijelzője (töltés esetén) (24. ábra)

Az akkumulátor töltöttségi szintje megjelenik a PowerUnit-on.

Akkumulátorkapacitás	Kijelző
kb. 0 %–34 %	lent lassan villog
kb. 35 %–69 %	lent világít, közepén lassan villog
kb. 70 %–90 %	lent és közepén világít, felül lassan villog
kb. 91 %–100 %	lent, közepén és felül világít

Ha az akkumulátor teljesen feltöltött, az akkumulátor töltöttségi szintjének kijelzője tíz perc elteltével kialszik az energiatakarékosság érdekében. Bármikor megjelenítheti a töltöttségi szintet négy másodpercre a Comfort fogantyú Be-/Kikapcsoló gombjának a megnyomásával.

Ha az akkumulátort hosszú ideig nem használták és lemerült, akkor biztonsági módba kerül. A PowerUnit töltések az akkumulátor töltöttségi szintjének kijelzője csak körülbelül 30–60 perc után reagál.

Akkumulátor töltöttség szintjének kijelzője (használat esetén) (24. ábra)

Az akkumulátor töltöttségi szintje megjelenik a PowerUnit-on.

Akkumulátorkapacitás	Kijelző
kb. 100 %–70 %	felül, középen és lent világít
kb. 69 %–35 %	középen és lent világít
kb. 34 %–11 %	lent világít
kb. 10 %–0 %	lent lassan villog

A mellékelt tartozékok használata (25. ábra)

- ① **Kárpit szívófej**
Tartozék kárpitozott bútorok, matracok és párnák porszívózásához.
- ② **Fugatisztító**
Tartozék rések, fugák és sarkok porszívózásához.
- ③ **Szívóecset**
Tartozék profillécek, díszes vagy barázdált tárgyak porszívózásához.
Az ecsetfej forgatható, így mindig a legkedvezőbb helyzetbe állítható.
- ④ **Tartozéktartó**
A háromrészes tartozékok tárolására.

A tartozékok elhelyezkedését mindig piktogram jelöli a tartozéktartón. A tartozéktartót felhelyezheti a fali tartóra (lásd „Telepítés és csatlakoztatás“ fejezet, „Tartozéktartó felhelyezése“ rész).

Multi Floor XXL elektromos kefe (26. ábra)

Elsősorban a saját padlóburkolata gyártójának tisztítási és ápolási utasításait vegye figyelembe.

Az elektromos kefe szőnyegek, szőnyegpadlók és nem érzékeny kemény padlók napi porszívózására alkalmas.

Tanács: Ha a szőnyegpadlóval borított lépcsőket kényelmesen szeretné porszívózni, akkor bízza magát a szívócsőre.

A Miele padlóápolási szortiment számos speciális felhasználáshoz kínál megfelelő tartozékokat (lásd „Utólag vásárolható tartozékok“ fejezet).

Electro Compact kézi elektromos kefe (27. ábra)

(modelltől függően)

Elsősorban a saját padlóburkolata gyártójának tisztítási és ápolási utasításait vegye figyelembe.

A kézi elektromos kefe különösen alkalmas kárpitozott bútorok és autóülések intenzív tisztítására.

Tanács: Ha a kárpitozott bútorokat vagy autóüléseket kényelmesen szeretné porszívózni, akkor bízza magát a szívócsőre.

Pótakkumulátor és akkumulátor töltődokkoló (28. ábra)

(modelltől függően)

További akkumulátor használatával megduplázhhatja a porszívó élettartamát.

Az első töltési folyamat előtt feltétlenül vegye figyelembe az „Elhelyezés és csatlakoztatás“ fejezet „Általános utasítások az akkumulátorhoz“ részt.

- A második töltési folyamatól kezdve nyomja az akkumulátort addig, amíg a helyére nem kattant az akkumulátor töltődokkolójában.
- Dugja be a hálózati csatlakozót a hálózati konnektorba.

A töltési folyamat megkezdődik. Az akkumulátor töltöttségi szintjének kijelzője a bal oldalon villog.

Az akkumulátor töltöttségi szintjének ki-

jelzéséhez további magyarázatokat talál az „Elhelyezés és csatlakoztatás“ fejezet „Akkumulátor töltöttségi szintjének kijelzője“ részben

Ha a lemerült akkumulátort a használat után közvetlenül az akkumulátor töltődokkolójába helyezi, akkor a töltési folyamat csak az akkumulátor lehűlése után kezdődik meg.

A lehűlés akár 60 percig is eltarthat. Az akkumulátor töltöttségi szintjének kijelzője az akkumulátor töltődokkolójában ez alatt az idő alatt nem reagál.

Használat

Be- és kikapcsolás (29. ábra)

- Húzza ki a töltődugót az akkumulátor töltőcsatlakozójából, ha közvetlenül töltötte az akkumulátort.
- Távolítsa el a porszívót a fali tartóból, ha az akkumulátort feltöltötte.
- Nyomja meg a Be-/Kikapcsoló gombot a Comfort fogantyún ①.

Szívóteljesítmény kiválasztása

A szívóteljesítményt a porszívózási szituációhoz igazíthatja. A szívóteljesítmény csökkentésével csökkenti az elektromos kefe tolóerejét.

A Comfort fogantyún 3 teljesítményfokozat választható ki:

- | | |
|------|--|
| 1 | legalacsonyabb teljesítményfokozat enyhe szennyeződésekhez |
| 2 | közepes teljesítményfokozat normál szennyeződésekhez |
| max. | legmagasabb teljesítményfokozat erős szennyeződésekhez |

A középső és a legmagasabb teljesítményfokozaton a padlóburkolat-érzékelő aktiválódik.

A felülettől függően az elektromos kefe energiafogyasztása automatikusan optimális állapotra áll be, ami megváltozott üzemműködéshez vezet.

A munkaterület megvilágítása

(modelltől függően)

A munkaterület megvilágításához a porszívó elektromos keféit BrillantLight-tal látták el.

Kikapcsolási funkció rövid porszívózási szünetekhez

(biztonsági okokból csak a porszívó alján található PowerUnit-tal együtt használható)

Ha a porszívó alján található PowerUnit-tal porszívózik, a bekapcsolt porszívó üzemelesét kényelmesen megszakíthatja.

- Döntse előre a porszívót, amíg az elektromos kefe csatlakozócsonkjára helyére nem kattant.

A porszívó biztonságosan áll, az elektromos kefe kikapcsol és az akkumulátor kímélésre kerül.

Amikor kireteszeli az elektromos kefe csatlakozócsonkját, az elektromos kefe újra bekapcsol.

Karbantartás

 A forgó kefehenger sérülést okozhat.

A forgó kefehengerrel megsértheti magát.

Kapcsolja ki a porszívót minden karbantartás előtt. Ehhez használja a Comfort fogantyún található Be-/Kikapcsoló gombot.

Alkatrészeket a Miele szakkereskedőjénél, vagy a Miele gyári vevőszolgálatán keresztül vásárolhat.

A portartály ürítése (30. – 34. ábra)

Ürítse ki a portartályt legkésőbb akkor, amikor a por eléri a **max.** jelzést a portartályban.

- Forgassa el a portartály fedelét a nyíl irányába az első ütközésig.
- Vegye ki felfelé a portartályt.

A tartály tartalmát kidobhatja a háztartási szemétkébe, ha nem tartalmaz a háztartási szemétkébe tiltott anyagot.

- A portartályt tartsa olyan közel a szemétkébe, hogy a lehető legkevesebb por kavardjon fel.
- Forgassa el a portartály fedelét a nyíl irányába a következő ütközésig.

A portartály fedele alul kinyílik és a por kihullik.

- Fordítsa vissza a portartály fedelét a kiindulási helyzetbe.

- Zárja le a fedelet az észrevehető retesz-elődésig.
- Vezesse a portartály fogantyúját felülről a vezetés mentén a PowerUnit csatlakozócsonkjához, amíg a portartály egyértelműen be nem kattann.

A finompor-szűrő tisztítása (35. ábra)

A portartályban található a finompor-szűrő.

Tisztítsa ki a finompor-szűrőt legalább havonta egyszer.

- Vegye ki a portartályt.
- Vegye ki a finompor-szűrőt felfelé.

Tisztítási hibák okozta károk.

A finompor-szűrő megsérülhet, és elveszítheti a hatását.

A finompor-szűrőt ne belülről tisztítsa! A tisztításhoz ne használjon éles vagy hegyes tárgyakat. Ne kefélje le a finompor-szűrőt.

- Tartsa a finompor-szűrőt egy szemetesvödör fölé.
- Óvatosan porolja ki a finompor-szűrőt a gumírozott alsó szélével.
- Fordítsa kissé el a finompor-szűrőt, hogy a szennyeződések minden helyről eltávolíthatóak.
- Helyezze vissza a megtisztított finompor-szűrőt a portartályba.
- Helyezze vissza a portartályt a PowerUnit csatlakozócsonkjára.

Az előszűrő tisztítása (36. – 39. ábra)

A portartályban található az előszűrő. Az előszűrőt szükség esetén tisztítsa meg.

- Vegye ki a portartályt.
- Vegye ki a finompor-szűrőt (35. ábra).
- Ürítse ki a portartályt egy szemetesvödör fölé, majd vegye ki felfelé az előszűrőt.
- Oldja ki a motorvédő szűrőt az óramutató járásával ellentétesen, és vegye le felfelé húzva a motorvédő szűrőt.

Tisztítási hibák okozta károk.

Az előszűrő megsérülhet, és elveszítheti a hatását.

A tisztításhoz ne használjon éles vagy hegyes tárgyakat.

- Óvatosan porolja ki az előszűrőt egy szemetesvödör fölé.

Tanács: Finom tisztítókefével vagy hasonlóval alaposan tisztítsa meg az előszűrőt belülről.

A motorvédő szűrőt nem kell tisztítani. A motorvédő szűrő kivehető, hogy az előszűrő belseje könnyebben elérhető legyen.

- Helyezze be a motorvédő szűrőt az előszűrő tisztítása után szorosan az előszűrőbe.
- Reteszelve be a motorvédő szűrőt az óramutató járásával megegyezően ütközésig.
- Tegye vissza az előszűrőt a portartályba.
- Ehhez vezesse mindkét rész beillesztési segédeszközeit egymás felé, és fordítsa vissza a portartály fedelét a kiindulási helyzetbe.
- Zárja le a fedelet a portartály alsó részén az észrevehető retesz-elődésig.

- Helyezze be újra a finompor-szűrőt.
- Helyezze vissza a portartályt a PowerUnit csatlakozócsonkjára.

A portartály tisztítása

Szükség esetén tisztítsa meg a portartályt.

- Vegye ki a portartályt.
- Ürtse ki a portartályt egy szemetes-vödör fölé, majd vegye ki felfelé az előszűrőt (36. ábra).
- Tisztítsa meg a portartályt vízzel és lágy mosogatószerrel.
- A portartályt gondosan szárítsa meg.
- Tegye vissza az előszűrőt a portartályba.
- Helyezze vissza a portartályt a PowerUnit csatlakozócsonkjára (38. + 39. ábra).

Elektromos kefe/kézi elektromos kefe tisztítása (06. ábra)

(kézi elektromos kefe modelltől függően)

- Válassza le az elektromos kefét/kézi elektromos kefét a porszívó csatlakozócsonkjáról.

Szövetszálak és hajszálak eltávolítása (40. ábra)

- Fektesse az elektromos kefét/kézi elektromos kefét az alsó felével felfelé egy tiszta, sík felületre.
- Vágja szét egy ollóval a szövetszálakat és a hajszálakat, amik a kefehengerre tekeredtek. Az olló vezetésehez egy vezetőhorony van beépítve a kefehengerbe.

A szétvágott szövetszálakat és hajszálakat szívja fel végezetül a porszívóval.

Kefehenger kivétele (41. ábra)

(kézi elektromos kefék esetén nem lehetséges)

Vegye ki a kefehengert az elektromos keféből, hogy eltávolíthassa a makacs szennyeződések, valamint megtisztíthassa az elektromos kefe belsejét.

- Oldja ki az elektromos kefe oldalán levő fedelet, hogy a  szimbólum láthatóvá váljon.
- Hajtsa ki a fedelet ütközésig.
- Vegye ki a kefehengert.
- Tisztítsa meg a kefehengert, és távolítsa el az elakadt szennyeződések az elektromos kefe belsejéből.
- Szerelje össze az elektromos kefét fordított sorrendben.

Az akkumulátor kicserélése

Tartson készenlétben egy eredeti Miele AP01 Li-Ion akkumulátort (megjelölés: HX LA).

Vegye figyelembe a speciális utasításokat az akkumulátorokra és hulladékkezelésükre vonatkozólag a „Biztonsági utasítások és figyelmeztetések“, „Az ön hozzájárulása a környezetvédelemhez“ és a „Telepítés és csatlakoztatás“ fejezetekben („Általános utasítások az akkumulátorhoz“ rész).

Mi a teendő, ha ...

A legtöbb üzemzavart és hibát, amelyek a napi üzemeltetés során felléphetnek, saját maga is el tudja hárítani. Sok esetben időt és költséget takaríthat meg, mivel nem kell hívnia az Ügyfélszolgálatot.

A következő táblázatok segítenek önnek abban, hogy megtalálja az üzemzavar vagy a hiba okát, és elhárítsa azt.



A forgó kefehenger sérülést okozhat.

A forgó kefehengerrel megsértheti magát.

A porszívót minden probléma elhárítása előtt kapcsolja ki. Ehhez használja a Comfort fogantyún található Be-/Kikapcsoló gombot.

Probléma	Ok és elhárítás
A tisztítási teljesítmény rossz.	A portartály tele van. ■ Ürítse ki és tisztítsa ki a portartályt.
	Az elektromos kefe piszkos/eldugult. ■ Tisztítsa ki a kefehengert és az elektromos kefe belsejét (lásd „Karbantartás“ fejezet, „Elektromos kefe tisztítása“ rész).
A tisztítási teljesítmény csökken.	A finompor-szűrő elszennyeződött. ■ Tisztítsa ki a finompor-szűrőt (lásd „Karbantartás“ fejezet, „Finompor-szűrő tisztítása“ rész).
	Az előszűrő elszennyeződött. ■ Tisztítsa meg az előszűrőt (lásd „Karbantartás“ fejezet, „Az előszűrő tisztítása“ rész).
Az elektromos kefe magától kikapcsol.	Az elektromos kefe túlterhelt, például hosszúszájú szőnyeg esetén. ■ Kapcsolja ki a porszívót, majd csökkentett szívóteljesítmény mellett kapcsolja ismét be. Ehhez használja a Comfort fogantyún található Be-/Kikapcsoló gombot.
Az üzemelési zaj megváltozik a porszívózás-kor.	A közepes és a legmagasabb teljesítményfokozaton aktiválva van egy padlóburkolat-érzékelő. A felülettől függően az elektromos kefe energiafogyasztása automatikusan optimális állapotra áll be. ■ A zaj a porszívó normál működéséhez tartozik.

Probléma	Ok és elhárítás
<p>A porszívó bekapcsoláskor nem indul el.</p>	<p>Nincs behelyezve akkumulátor, vagy nem helyesen lett behelyezve.</p> <ul style="list-style-type: none"> ■ Helyezze be az akkumulátort vagy ellenőrizze az akkumulátor helyzetét (lásd „Telepítés és csatlakoztatás“ fejezet, „Az akkumulátor behelyezése“ rész).
	<p>Az akkumulátor nincs megfelelően feltöltve.</p> <ul style="list-style-type: none"> ■ Az akkumulátort pontosan a kézikönyvben leírtak szerint töltsse fel (lásd „Telepítés és csatlakoztatás“ fejezet, „Az akkumulátor töltése“ rész).
	<p>Nem eredeti Miele akkumulátort helyeztek be.</p> <ul style="list-style-type: none"> ■ Helyezzen be egy eredeti Miele AP01 Li-Ion akkumulátort (megjelölés: HX LA).
	<p>A töltődugó még be van dugva.</p> <ul style="list-style-type: none"> ■ Húzza ki a töltődugót az akkumulátor töltőcsatlakozójából.

Hibaüzenetek

 A forgó kefehenger sérülést okozhat.
 A forgó kefehengerrel megsértheti magát.
 A porszívót minden hibaelhárítás előtt kapcsolja ki. Ehhez használja a Comfort fogantyún található Be-/Kikapcsoló gombot.

Hibaüzenetek jelennek meg a PowerUnit-on az akkumulátor töltöttség kijelzőjének gyors villogásakor.

Probléma	Ok és elhárítás
Az alsó kijelző gyorsan villog	Belső rendszerhiba <ul style="list-style-type: none"> ■ Vegye ki az akkumulátort, várjon tíz másodpercet, majd helyezze vissza az akkumulátort és töltsse fel.
Az alsó és a középső kijelző gyorsan villog	Hiba „Az akkumulátor túlmelegedése“ <ul style="list-style-type: none"> ■ Várjon kb. 30 percet, mielőtt újra bekapcsolja a porszívót.
A középső és a felső kijelző gyorsan villog	Hiba „Az akkumulátort nem lehet felismerni“ <ul style="list-style-type: none"> ■ Helyezzen be egy eredeti Miele AP01 Li-Ion akkumulátort (megjelölés: HX LA).
A felső kijelző gyorsan villog	Hiba „A Comfort fogantyút nem lehet felismerni“ <ul style="list-style-type: none"> ■ Vegye ki a Comfort fogantyút, majd helyezze ismét vissza (lásd „Telepítés és csatlakoztatás“ fejezet, „Comfort fogantyú felhelyezése“ rész). ■ Vegye ki az akkumulátort, várjon tíz másodpercet, majd helyezze vissza az akkumulátort.

Ápolás

 A forgó kefehenger sérülést okozhat.

A forgó kefehengerrel megsértheti magát.

Kapcsolja ki a porszívót minden tisztítás előtt. Ehhez használja a Comfort fogantyún található Be-/Kikapcsoló gombot.

Porszívó és tartozékai

 A hálózati feszültség áramütést okozhat.

A töltőkészülékbe jutó nedvesség az áramütés veszélyét hordozza magában.

Soha ne merítse vízbe a töltőkészüléket!

Vegye figyelembe a portartályra vonatkozó speciális tisztítási útmutatásokat a „Karbantartás“ fejezetben.

A porszívót és minden műanyag tartozékát egy kereskedelemben beszerezhető műanyagtisztítóval ápolhatja.

 A nem megfelelő tisztítószer károkat okozhatnak.

Minden felület érzékeny a karcolódásra. Minden felület elszíneződhet vagy megváltozhat, ha nem megfelelő tisztítószerekkel kerül érintkezésbe.

Ne használjon súrolószert, üveg- vagy univerzális tisztítót, valamint olajtartalmú ápolószert sem!

Ügyfélszolgálat

Kapcsolat üzemzavar esetén

Az olyan meghibásodások esetén, amelyet saját maga nem tud elhárítani, kérjük értesítse Miele szakkereskedőjét vagy a Miele gyári ügyfélszolgálatát.

A Miele Vevőszolgálatának telefonszámát ennek a dokumentumnak a végén találja.

Garancia

A garancia idő 2 év.

További ország specifikus információkat a garancia feltételekről a Miele Ügyfélszolgálatánál kaphat.

Utólag vásárolható tartozékok

Elsősorban a saját padlóburkolata gyártójának tisztítási és ápolási utasításait vegye figyelembe.

Javasoljuk, hogy „ORIGINAL Miele“ logóval ellátott tartozékokat használjon. Akkor biztos lehet benne, hogy a porszívó szívóteljesítményét optimálisan tudja kihasználni és a lehető legjobb tisztítóhatást érheti el.

Vegye figyelembe, hogy a porszívó azon üzemzavaraira és károsodásaira, amelyek a nem „ORIGINAL Miele“ logóval ellátott tartozékok használatára vezethetők vissza, a porszívó garanciája nem terjed ki.

Hol juthatok hozzá a tartozékokhoz?

Az Original Miele tartozékokat beszerezheti a Miele webshopjában, a Miele ügyfélszolgálatánál vagy a Miele szakkereskedőnél.

Electro Compact kézi elektromos kefe (HX SEB)

A kárpitozott bútorok és autóülések intenzív tisztításához.

Szívóecset természetes sörtével (SSP 10)

Különösen érzékeny tárgyak porszívózásához.

Lamella- / fűtőtest kefe (SHB 30)

Fűtőtestbordák, keskeny polcok vagy fugák portalanításához.

Matrac szívófej (SMD 10)

Matracok és kárpitozott bútorok, és ezek hézagainak kényelmes porszívózásához.

Rés szívófej, 300 mm (SFD 10)

Különösen hosszú rés szívófej rések, fugák és sarkok porszívózásához.

Rés szívófej, 560 mm (SFD 20)

Rugalmas rés szívófej nehezen hozzáférhető helyek kiporszívózásához.

Kárpit szívófej, 190 mm (SPD 10)

Különösen széles kárpit szívófej, a kárpitos bútorok, matracok és párnák porszívózásához.

AP01 pótakkumulátor (HX LA)

A porszívó élettartamának megkétszerezéséhez.

LS03 akkumulátor töltődokkoló (HX LS)

A kiegészítő akkumulátor eszközfüggetlen és egyidejű töltéséhez.

Wskazówki bezpieczeństwa i ostrzeżenia	91
Ochrona środowiska naturalnego	100
Opis urządzenia	102
Odesłania do ilustracji	104
Ustawianie i podłączanie	104
Składanie odkurzacza	104
Zakładanie uchwytu Comfort	104
Łączenie jednostki PowerUnit i rury ssącej	104
Zakładanie akumulatora	105
Podłączanie elektroszczotki	105
Wskazówki ogólne dotyczące akumulatora	105
Ładowanie akumulatora (bez montażu na ścianie)	105
Ładowanie akumulatora (z montażem na ścianie)	105
Montaż na ścianie	106
Mocowanie płyty montażowej	106
Mocowanie kabla ładującego w uchwycie ściennym	106
Zakładanie uchwytu na akcesoria (w razie potrzeby)	106
Zakładanie uchwytu ściennego	106
Wskazanie stanu naładowania akumulatora (podczas ładowania)	106
Wskazanie stanu naładowania akumulatora (podczas użycia)	107
Wyposażenie dostarczone wraz z urządzeniem	107
Elektroszczotka Multi Floor XXL	108
Ręczna elektroszczotka Electro Compact	108
Dodatkowy akumulator i stacja ładowania akumulatora	108
Użytkowanie	109
Włączanie i wyłączanie	109
Wybieranie mocy ssania	109
Oświetlenie obszaru roboczego	109
Funkcja odstawiania podczas krótkich przerw w odkurzaniu	109
Konserwacja	109
Opróżnianie pojemnika na kurz	110
Czyszczenie filtra pyłu	110
Czyszczenie filtra wstępnego	110
Czyszczenie pojemnika na kurz	111
Czyszczenie elektroszczotki/ręcznej elektroszczotki	111
Wymiana akumulatora	112
Co robić, gdy	113

pl - Spis treści

Komunikaty błędów	115
Czyszczenie i pielęgnacja	116
Serwis	116
Kontakt w przypadku wystąpienia usterki.....	116
Gwarancja	116
Wyposażenie dodatkowe	116

Ten odkurzacz spełnia wymagania obowiązujących przepisów bezpieczeństwa. Nieprawidłowe użytkowanie może doprowadzić do wyrządzenia szkód osobowych i rzeczowych.

Przed pierwszym użyciem należy przeczytać instrukcję użytkowania odkurzacza. Zawiera ona ważne wskazówki dotyczące bezpieczeństwa, użytkowania i konserwacji urządzenia. Dzięki temu można uniknąć zagrożeń i uszkodzeń.

Zgodnie z normą IEC 60335-1 firma Miele wyraźnie zwraca uwagę na to, że należy koniecznie przeczytać rozdziały „Ustawianie i podłączanie“ oraz „Wskazówki bezpieczeństwa i ostrzeżenia” i bezwzględnie się do nich stosować.

Firma Miele nie może zostać pociągnięta do odpowiedzialności za szkody, które zostaną spowodowane w wyniku nieprzestrzegania tych wskazówek.

Instrukcję użytkowania należy zachować do późniejszego wykorzystania i przekazać ewentualnemu następnemu posiadaczowi wraz z urządzeniem.

Wyłączać odkurzacz po każdym użyciu, przed każdą zmianą wyposażenia, przed każdym zabiegiem czyszczenia, konserwacji, usuwania problemów i usterek. Zastosować w tym celu włącznik/wyłącznik na uchwycie Comfort.

Użytkowanie zgodne z przeznaczeniem

- ▶ Ten odkurzacz jest przeznaczony do stosowania w gospodarstwie domowym i w otoczeniu domowym. Ten odkurzacz nie nadaje się do prac budowlanych.
- ▶ Ten odkurzacz nie jest przeznaczony do użytkowania na wolnym powietrzu.
- ▶ Ten odkurzacz jest przeznaczony do codziennego odkurzania dywanów, wykładzin podłogowych i niewrażliwych podłóg twardych.
- ▶ Ten odkurzacz jest przeznaczony do stosowania na wysokościach do 4000 m n.p.m.
- ▶ Używać odkurzacza wyłącznie do odkurzania na sucho. Nie wolno odkurzać ludzi i zwierząt. Wszelkie inne zastosowania, przebudowy i modyfikacje są niedozwolone.
- ▶ Osoby, które ze względu na upośledzenie psychiczne, umysłowe lub fizyczne, czy też brak doświadczenia lub niewiedzę, nie są w stanie bezpiecznie obsługiwać urządzenia, nie mogą z niego korzystać bez nadzoru lub wskazań osoby odpowiedzialnej.
- ▶ Opakowanie chroni odkurzacz przed uszkodzeniami podczas transportu. Zalecamy zachowanie opakowania do celów transportowych.

Dzieci w gospodarstwie domowym

- ▶ Dzieci poniżej 8 roku życia należy trzymać z daleka od urządzenia, chyba że są pod stałym nadzorem.

- ▶ Dzieciom powyżej 8 lat wolno używać urządzenia bez nadzoru tylko wtedy, gdy jego obsługa została im objaśniona w takim stopniu, że mogą bezpiecznie z niego korzystać. Dzieci muszą być w stanie rozpoznać i zrozumieć możliwe zagrożenia wynikające z nieprawidłowej obsługi.
- ▶ Dzieci nie mogą przeprowadzać zabiegów czyszczenia lub konserwacji odkurzacza bez nadzoru.
- ▶ Proszę nadzorować dzieci przebywające w pobliżu urządzenia. Nigdy nie pozwalać dzieciom na zabawy urządzeniem.
- ▶ Niebezpieczeństwo zadławienia! Podczas zabawy materiałami opakowaniowymi (np. folią) dzieci mogą się nimi owinąć lub zadzierzgnąć je na głowie i się udusić. Trzymać materiały opakowaniowe z daleka od dzieci.

Bezpieczeństwo techniczne

- ▶ Odkurzacze jest zasilany prądem o napięciu 25,2 V.



Jest on urządzeniem klasy ochronności III.

Oznacza to, że w tym urządzeniu ochrona przed porażeniem elektrycznym jest realizowana przez podłączenie do bezpiecznie niskiego napięcia i nie są w nim wytwarzane napięcia wyższe niż napięcie bezpieczne. Ładowanie odkurzacza odbywa się poprzez ładowarkę klasy ochronności II.

- ▶ Przed użyciem należy sprawdzić odkurzacze i całe wyposażenie pod kątem widocznych uszkodzeń. Nie uruchamiać uszkodzonego odkurzacza.

pl - Wskazówki bezpieczeństwa i ostrzeżenia

- ▶ Należy porównać dane przyłączeniowe podane na tabliczce znamionowej ładowarki (napięcie sieciowe i częstotliwość) z parametrami sieci elektrycznej. Dane te koniecznie muszą być zgodne. Ładowarka bez żadnych modyfikacji może być zasilana prądem o częstotliwości 50 Hz lub 60 Hz.
- ▶ Gniazdo zasilające musi być zabezpieczone bezpiecznikiem o wartości 16 A lub 10 A.
- ▶ Elektroszczotka Miele Multi Floor XXL oraz ręczna elektroszczotka Miele Electro Compact (w zależności od modelu) są napędzanymi mechanicznie urządzeniami dodatkowymi, przeznaczonymi specjalnie dla tego odkurzacza Miele. Używanie odkurzacza z inną elektroszczotką/ręczną elektroszczotką firmy Miele lub elektroszczotką/ręczną elektroszczotką innego producenta nie jest dozwolone ze względów bezpieczeństwa.
- ▶ Przechowywać odkurzacza w temperaturze otoczenia z zakresu od 0 °C do 45 °C.
- ▶ Naprawa odkurzacza podczas okresu gwarancyjnego może zostać przeprowadzona wyłącznie przez autoryzowany serwis, ponieważ w przeciwnym razie w przypadku późniejszych uszkodzeń zostaje wyłączona odpowiedzialność gwarancyjna.
- ▶ Naprawy powinny być przeprowadzane wyłącznie przez fachowców autoryzowanych przez firmę Miele. Nieprawidłowo przeprowadzone naprawy mogą być przyczyną poważnych zagrożeń dla użytkownika.

▶ Tylko w przypadku oryginalnych części zamiennych firma Miele może zagwarantować spełnienie wymagań bezpieczeństwa. Uszkodzone podzespoły mogą zostać wymienione wyłącznie na oryginalne części zamienne Miele.

Czyszczenie

▶ Nigdy nie zanurzać odkurzacza ani elementów wyposażenia w wodzie.

▶ Elektroszczotka/ręczna elektroszczotka (w zależności od modelu), PowerUnit, rura ssąca i uchwyt Comfort zawierają przewody elektryczne. Złącza elektryczne nie mogą mieć kontaktu z wodą – dlatego czyszczenie tych elementów na mokro jest niedozwolone.

▶ Odkurzacze i elementy wyposażenia należy czyścić wyłącznie na sucho lub lekko wilgotną ściereczką. Wyjątek:
– Pojemnik na kurz: Opróżnić pojemnik na kurz i wyjąć filtr wstępny. Wyczyścić pojemnik na kurz wodą z dodatkiem płynu do mycia naczyń. Na koniec starannie wysuszyć pojemnik na kurz. Założyć z powrotem filtr wstępny.

Prawidłowe użytkowanie

▶ Nie używać odkurzacza bez pojemnika na kurz, filtra wstępnego, filtra pyłu i filtra ochronnego silnika.

▶ Nie zasysać rozżarzonych lub płonących przedmiotów, jak np. niedopałków lub pozornie wygasłego popiołu ew. węgla.

pl - Wskazówki bezpieczeństwa i ostrzeżenia

- ▶ Nie zasysać cieczy i wilgotnych zabrudzeń. Dywany i wykładziny czyszczone na mokro lub szamponem należy całkowicie wysuszyć przed odkurzaniem.
- ▶ Nie odkurzać pyłu z tonera. Toner, używany np. w drukarkach lub kopiarkach, może przewodzić prąd elektryczny.
- ▶ Nie zasysać materiałów lub gazów łatwopalnych lub wybuchowych ani nie odkurzać w miejscach, gdzie są one składowane.
- ▶ Nie dotykać obracającego się walca szczotkowego elektroszczotki/ręcznej elektroszczotki (w zależności od modelu).
- ▶ Nie odkurzać elektroszczotką/ręczną elektroszczotką (w zależności od modelu) w pobliżu głowy.
- ▶ Unikać zbliżania ssawek do głowy.

Wyposażenie

- ▶ Stosować wyłącznie oryginalne worki, filtry i wyposażenie z logo „ORIGINAL Miele“ na opakowaniu. Tylko wtedy producent może zagwarantować bezpieczeństwo.

Wskazówki bezpieczeństwa i ostrzeżenia dla akumulatora AP01, ładowarki LG01, stacji ładowania LS03 (w zależności od modelu)

Dzieci w gospodarstwie domowym

- ▶ Osoby (w tym dzieci), które ze względu na upośledzenie psychiczne, umysłowe lub fizyczne czy też brak doświadczenia lub niewiedzę nie są w stanie bezpiecznie obsługiwać ładowarki LG01/stacji ładowania LS03, nie mogą używać odkurzacza bez nadzoru lub wskazań osoby odpowiedzialnej.
- ▶ Akumulator AP01 nie może się dostać w ręce dzieci.
- ▶ Nie dopuszczać dzieci do ładowarki LG01 i stacji ładowania LS03, chyba że są pod stałym nadzorem.

Bezpieczeństwo techniczne

- ▶ Akumulator AP01, ładowarka LG01 i stacja ładowania LS03 są przeznaczone do zastosowania z tym odkurzaczem HS19 firmy Miele. Używanie tego odkurzacza z akumulatorem, ładowarką lub stacją ładowania innego producenta nie jest dozwolone ze względów bezpieczeństwa.

pl - Wskazówki bezpieczeństwa i ostrzeżenia

▶ Do ładowania akumulatora AP01 używać wyłącznie dołączonej do zestawu ładowarki LG01/xx lub dołączonej do zestawu stacji ładowania LS03/xx.

xx oznacza 01, 02, 03 lub 04 i tym samym wariant kraju ładowarki LG01 i stacji ładowania LS03.

xx	
01	AT, BE, BG, CH, CL, CZ, DE, DK, EE, ES, FI, FR, GR, HR, HU, IN, IT, KR, KZ, LT, LU, LV, NL, NO, PL, PT, RO, RS, RU, SE, SI, SK, TR, UA, ZA
02	AE, GB, HK, IE, MY, SG
03	CA, JP, MX, US
04	AU, CN, NZ

▶ W przypadku zastosowania adaptera wtyczki sieciowej musi on być dopuszczony do pracy ciągłej.

▶ Niezawodna i bezpieczna praca tego odkurzacza jest zagwarantowana tylko wtedy, gdy ładowarka LG01/stacja ładowania LS03 jest podłączona do publicznej sieci elektrycznej.

▶ Ładować odkurzacz w temperaturze otoczenia w zakresie od 0 °C do 45 °C.

▶ W żadnym wypadku nie używać dalej akumulatora AP01 po stwierdzeniu, że wydobywa się z niego nieprzyjemny zapach, wypływa ciecz, mocno się nagrzewa lub zmienił kolor albo uległ zniekształceniu. Akumulator AP01 należy wówczas niezwłocznie poddać utylizacji (patrz wskazówka bezpieczeństwa „Utylizacja akumulatora AP01“ na końcu tego rozdziału oraz rozdział „Ochrona środowiska naturalnego”, punkt „Zwrot starych baterii i akumulatorów“).

- ▶ Akumulatory mogą wylać. Unikać kontaktu oczu i skóry ze żrącymi płynami. W razie kontaktu przepłukać wodą i uzyskać pomoc medyczną.
- ▶ Przed wysłaniem akumulatora AP01 skontaktować się z serwisem.

Prawidłowe użytkowanie

- ▶ Chronić akumulator AP01 przed upadkiem i nim nie rzucać. Uszkodzony akumulator AP01 ze względów bezpieczeństwa nie może być dalej użytkowany.
- ▶ Chronić akumulator AP01 przed kontaktem z otwartym ogniem lub innym źródłem ciepła. Nie rozgrzewać akumulatora AP01. Nie narażać go na bezpośrednie nasłonecznienie.
- ▶ Nie rozbierać akumulatora AP01.
- ▶ Nie wywoływać zwarcia akumulatora AP01, łącząc bieguny celowo lub przypadkowo.
- ▶ Chronić akumulator AP01 lub baterie przed kontaktem z płynami.
- ▶ Utylizacja akumulatora AP01: Wyjąć akumulator AP01 z odkurzacza. Odizolować metalowe styki przez zaklejenie taśmą klejącą, żeby uniknąć zwarcia. Przekazać akumulator AP01 do utylizacji poprzez publiczny system zbierania odpadów. Nie wyrzucać akumulatora AP01 i baterii do śmieci domowych.

Utylizacja opakowania transportowego

Opakowanie chroni urządzenie przed uszkodzeniami podczas transportu. Materiały, z których wykonano opakowanie zostały specjalnie dobrane pod kątem ochrony środowiska i techniki utylizacji i dlatego nadają się do ponownego wykorzystania.

Zwrot opakowań do obiegu materiałowego pozwala na zaoszczędzenie surowców i zmniejsza nagromadzenie odpadów.

Utylizacja zużytego urządzenia

Przed utylizacją odkurzacza należy wyjąć filtr pyłu i wyrzucić go do śmieci domowych.

To urządzenie, zgodnie z Dyrektywą Europejską 2002/96/WE oraz polską Ustawą o zużytym sprzęcie elektrycznym i elektronicznym, jest oznaczone symbolem przekreślonego kontenera na odpady. Takie oznakowanie informuje, że sprzęt ten, po okresie jego użytkowania, nie może być umieszczany łącznie z innymi odpadami pochodzącymi z gospodarstwa domowego. Wyrzucony do śmieci lub poddany niewłaściwej obróbce może zagrażać zdrowiu ludzi oraz środowisku. Dlatego pod żadnym pozorem nie wolno wyrzucać odkurzacza wraz z innymi odpadami domowymi.



Właściwe postępowanie ze zużytym sprzętem elektrycznym i elektronicznym przyczynia się do uniknięcia konsekwencji szkodliwych dla zdrowia ludzi i

środowiska naturalnego, wynikających z obecności składników niebezpiecznych oraz z niewłaściwego składowania i przetwarzania takiego sprzętu. Należy zadbać o zabezpieczenie zużytego urządzenia przed dziećmi do momentu odtransportowania.

Zwrot starych baterii i akumulatorów

Urządzenia elektryczne i elektroniczne zawierają często baterie i akumulatory, które po zużyciu nie mogą trafić do śmieci domowych. Są Państwo prawnie zobowiązani do wyjęcia z odkurzacza starych baterii i akumulatorów, które nie są zamontowane na stałe, i dostarczenia ich do odpowiedniego miejsca zbierania, gdzie zostaną nieodpłatnie przyjęte. Baterie i akumulatory potencjalnie zawierają substancje, które mogą zaszkodzić zdrowiu ludzkiemu i środowisku.

Oznaczenie baterii lub akumulatorów zawiera dodatkowe wskazówki. Przekreślony kontener na odpadki oznacza, że baterie i akumulatory w żadnym razie nie mogą trafić do śmieci domowych. Jeśli przekreślony kontener na odpadki jest dodatkowo oznaczony jednym lub kilkoma symbolami chemicznymi, baterie lub akumulatory zawierają ołów (Pb), kadm (Cd) i/lub rtęć (Hg).



Stare baterie i stare akumulatory zawierają ważne surowce i mogą zostać wykorzystane ponownie. Oddzielne zbieranie starych baterii i akumulatorów ułatwia postępowanie z nimi i ich recykling.



pl - Opis urządzenia

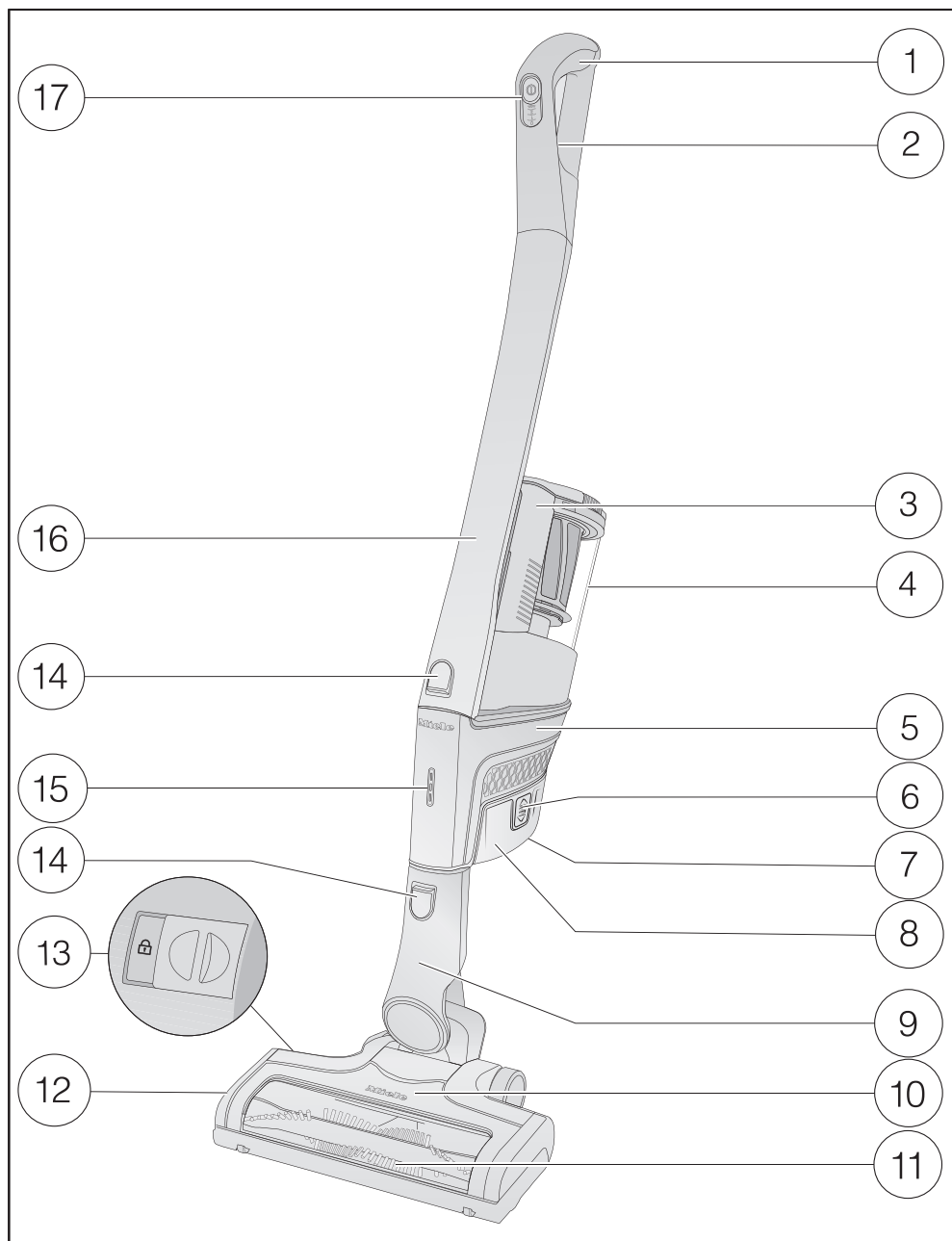

- ① Uchwyt Comfort
- ② Przycisk odblokowywania uchwytu Comfort (od spodu)
- ③ Uchwyt pojemnika na kurz
- ④ Pojemnik na kurz z filtrem wstępnym, filtrem pyłu i filtrem ochronnym silnika.
- ⑤ Jednostka PowerUnit z przyłączem akumulatora i króćcem uchwytu Comfort, rurą ssącą, elektroszczotką i pojemnikiem na kurz.
- ⑥ Przyciski odblokowywania akumulatora (po obu stronach akumulatora)
- ⑦ Gniazdo ładowania (na spodzie akumulatora)
- ⑧ Akumulator Li-Ion AP01
- ⑨ Króciec przyłączeniowy
- ⑩ Elektroszczotka Multi Floor XXL (w zależności od modelu z oświetleniem BrillantLight)
- ⑪ Wyjmowany wałek szczotkowy
- ⑫ Klapka
- ⑬ Odblokowywanie w celu wyjęcia wałka szczotkowego
- ⑭ Przyciski odblokowujące
- ⑮ Wskazanie stanu naładowania akumulatora
- ⑯ Rura ssąca
- ⑰ Włącznik/wyłącznik z regulacją mocy ssania

Odesłania do ilustracji

Rysunki wymienione w poszczególnych rozdziałach są zamieszczone na końcu tej instrukcji użytkownika.

Ustawianie i podłączanie

Składanie odkurzacza (rys. 01 + 02)

Istnieją 2 możliwości, żeby kompletnie zmontować odkurzacza.

- Założyć rurę ssącą nad lub pod jednostką PowerUnit.

Zalety umieszczenia jednostki

PowerUnit na dole odkurzacza:

- możliwość bezpiecznego odstawienia (patrz rozdział „Użytkowanie”, punkt „Przerywanie pracy“)
- ergonomia (odciążenie nadgarstka)
- wygodne sprzątanie dużych powierzchni

Zalety umieszczenia jednostki

PowerUnit na górze odkurzacza:

- wygodne sprzątanie pod płaskimi meblami
- możliwość szybkiego wyjęcia jednostki PowerUnit.

PowerUnit Solo

Do szybkiego i miejscowego odkurzania okruszków lub kłaczek nadaje się jednostka PowerUnit bez rury ssącej i elektryczności.

Wskazówka: Taka konstrukcja nadaje się szczególnie do stosowania trzyczęściowego zestawu akcesoriów (patrz rozdział „Wyposażenie dostarczone wraz z urządzeniem”).

Zakładanie uchwytu Comfort (rys. 03 + 04)

W zależności od wybranej konstrukcji odkurzacza uchwyt Comfort można założyć na rurę ssącą lub na jednostkę PowerUnit.

- Założyć uchwyt Comfort od góry na króciec rury ssącej, aż uchwyt Comfort wyraźnie się zatrzaśnie (lewa strona rysunku).
- Naprowadzić uchwyt Comfort wzdłuż prowadnicy na uchwycie pojemnika na kurz od góry na króciec jednostki PowerUnit, aż uchwyt Comfort wyraźnie się zatrzaśnie (prawa strona rysunku).
- Wyłączyć odkurzacza włącznikiem/wyłącznikiem na przodzie uchwytu Comfort, gdy elementy mają zostać ze sobą rozłączone.
- Nacisnąć przycisk odblokowywania i wyjąć uchwyt Comfort do góry.

Łączenie jednostki PowerUnit i rury ssącej (rys. 05 + 06)

W zależności od wybranej konstrukcji odkurzacza rura ssąca znajduje się powyżej lub poniżej jednostki PowerUnit.

- Naprowadzić rurę ssącą wzdłuż prowadnicy na uchwycie pojemnika na kurz od góry na króciec jednostki PowerUnit, aż uchwyt Comfort wyraźnie się zatrzaśnie (lewa strona rysunku).
- Włożyć króciec jednostki PowerUnit od góry w rurę ssącą, aż króciec wyraźnie się zatrzaśnie (prawa strona rysunku).

- Nacisnąć przycisk odblokowywania, żeby rozłączyć elementy.

Zakładanie akumulatora (rys. 07, 08 + 09)

- Usunąć naklejkę z akumulatora.
- Wsunąć akumulator do jednostki PowerUnit wzdłuż przewodnic, aż do wyraźnego zatrzaśnięcia.
- W celu rozłączenia elementów nacisnąć oba przyciski odblokowujące po bokach akumulatora i wyjąć akumulator.

Podłączanie elektroszczotki (rys. 10)

W zależności od wybranej konstrukcji odkurzacza włożyć króciec jednostki PowerUnit lub króciec rury ssącej do elektroszczotki.

- Włożyć odpowiednio ustawiony króciec od góry w elektroszczotkę, aż króciec wyraźnie się zatrzaśnie.
- Nacisnąć przycisk odblokowywania na elektroszczotce, aby rozłączyć elementy, i wyciągnąć króciec z elektroszczotki (rys. 06).

Wskazówki ogólne dotyczące akumulatora

W stanie fabrycznym akumulator nie jest naładowany całkowicie. Przed pierwszym użyciem należy całkowicie naładować akumulator. Proszę na to przeznaczyć około 4 godziny.

Pierwsze ładowanie należy koniecznie przeprowadzić w jednostce PowerUnit, aby zapewnić maksymalną wydajność akumulatora.

Po pełnym naładowaniu akumulatora wskazanie stanu naładowania akumulatora wyłącza się po 10 minutach w celu oszczędzenia energii.

W przypadku używania całkowicie złożonego odkurzacza na najwyższym poziomie mocy, możliwe jest odkurzanie przez maksymalnie 14 minut.

Jednak gdy korzysta się z jednostki PowerUnit w trybie Solo, można odkurzać nawet przez 60 minut.

Ładowanie akumulatora (bez montażu na ścianie) (rys. 11)

Odkurzacze można przechowywać w pozycji stojącej i bezpośrednio ładować akumulator.

- Włożyć jednostkę PowerUnit do elektroszczotki, aby zapewnić bezpieczne ustawienie odkurzacza.
- Przechylić odkurzacze do przodu, aby króciec przyłączeniowy elektroszczotki wyraźnie się zatrzasnął.
- Podłączyć wtyk ładowania dołączonego kabla ładującego do gniazda ładowania na spodzie akumulatora.
- Podłączyć ładowarkę do gniazda sieciowego.

Rozpoczyna się proces ładowania.

Dalsze informacje można znaleźć w rozdziale „Wskazanie stanu naładowania akumulatora”.

Ładowanie akumulatora (z montażem na ścianie) (rys. 12 + 13)

Przechowywanie i ładowanie odkurzacza w dołączonym uchwycie ściennym jest możliwe na dwa sposoby.

Do montażu na ścianie należy wybrać miejsce w pobliżu wolnego gniazda sieciowego.

Montaż na ścianie (rys. 14 + 15)

Z tyłu dołączonego uchwyty ściennego znajduje się płyta montażowa i torebka ze śrubami.

W celu zamontowania na ścianie należy przymocować płytę montażową do ściany w wybranym miejscu.

- Wyjąć torebkę ze śrubami.
- Nacisnąć przycisk odblokowywania na spodzie uchwyty ściennego.
- Wyjąć płytę montażową w dół z uchwyty ściennego.

Mocowanie płyty montażowej (rys. 16 + 17)

Do zamocowania płyty montażowej na ścianie dołączone są 2 kołki rozporowe i 2 śruby TORX T20.

Ponadto potrzebna jest wkrętarka akumulatorowa lub wiertarka (średnica wiertła 6 mm).

W zależności od wybranej konstrukcji odkurzacza wybrać odległość 45 cm lub 98 cm od dolnej krawędzi płyty montażowej do podłogi.

Zwrócić uwagę na to, aby nie uszkodzić żadnych znajdujących się w ścianie przewodów.

- Przymocować płytę montażową do ściany.

Mocowanie kabla ładowającego w uchwycie ściennym (rys. 18, 19 + 20)

Na spodzie uchwyty ściennego znajduje się schowek na kabel.

- Nacisnąć oba przyciski odblokowujące na dole uchwyty ściennego i wyjąć klapkę schowka na kabel.
- Włożyć wtyk ładowania dołączonego kabla ładowającego od góry w otwór.
- Ułożyć kabel ładowający w przewodnicy kabla.
- Założyć klapkę i zablokować schowek na kabel.

Zakładanie uchwyty na akcesoria (w razie potrzeby) (rys. 21)

Do przechowywania trzyczęściowego zestawu akcesoriów służy dostarczony wraz z urządzeniem uchwyt na akcesoria (patrz rozdział „Wyposażenie dostarczone wraz z urządzeniem”).

- Założyć uchwyt na akcesoria do oporu na uchwyt ścienny.

Zakładanie uchwyty ściennego (rys. 22 + 23)

- Założyć uchwyt ścienny od góry na płytę montażową w taki sposób, żeby uchwyt ścienny wyraźnie się zatrzasnął.
- Włożyć jednostkę PowerUnit złożonego odkurzacza z założonym akumulatorem od góry w uchwyt ścienny.
- Podłączyć ładowarkę do gniazda sieciowego.

Rozpoczyna się proces ładowania.

Wskazanie stanu naładowania akumulatora (podczas ładowania) (rys. 24)

Stan naładowania akumulatora jest wskazywany na jednostce PowerUnit.

Stan naładowania	Wskazanie	Stan naładowania	Wskazanie
ok. 0% – 34%	miga powoli na dole	ok. 100% – 70%	świeci u góry, na środku i na dole
ok. 35% – 69%	świeci na dole, miga powoli na środku	ok. 69% – 35%	świeci na środku i na dole
ok. 70% – 90%	świeci na dole i na środku, miga powoli u góry	ok. 34% – 11%	świeci na dole
ok. 91% – 100%	świeci na dole, na środku i u góry	ok. 10% – 0%	miga powoli na dole

Wyposażenie dostarczone wraz z urządzeniem (rys. 25)

- ① **Ssawka do tapicerki**
Element wyposażenia do odkurzenia mebli tapicerowanych, materaców i poduszek.
- ② **Ssawka szczelinowa**
Element wyposażenia do odkurzenia załomków, szczelin i kątów.
- ③ **Ssawka pędzlowa**
Element wyposażenia do odkurzenia listew profilowych, przedmiotów zdobionych lub szczególnie delikatnych.
Główka pędzlowa jest obrotowa i zawsze można ustawić ją w wygodnej pozycji.
- ④ **Uchwyt na akcesoria**
Do przechowywania trzyczęściowego zestawu akcesoriów.

Miejsca poszczególnych elementów wyposażenia są oznaczone na uchwycie na akcesoria przez odpowiednie symbole.

Uchwyt na akcesoria można umieścić na uchwycie ściennym (patrz rozdział „Ustawianie i podłączanie”, punkt „Zakładanie uchwytu na akcesoria”).

Gdy akumulator jest w pełni naładowany, wskazanie stanu naładowania akumulatora wyłącza się po 10 minutach w celu oszczędzania energii.

Stan naładowania można wyświetlić w każdej chwili na 4 sekundy, naciskając włącznik/wyłącznik na uchwycie Comfort.

Jeżeli akumulator nie był używany przez dłuższy czas i jest rozładowany, przechodzi w tryb bezpieczny. Podczas ładowania w jednostce PowerUnit wskazanie stanu naładowania reaguje wówczas dopiero po około 30 – 60 minutach.

Wskazanie stanu naładowania akumulatora (podczas użycia) (rys. 24)

Stan naładowania akumulatora jest wskazywany na jednostce PowerUnit.

Elektroszczotka Multi Floor XXL

(rys. 26)

W pierwszej kolejności należy przestrzegać wskazówek producenta okładziny podłogowej, dotyczących czyszczenia i pielęgnacji.

Elektroszczotka jest przeznaczona do codziennego odkurzania dywanów, wykładzin podłogowych i niewrażliwych podłóg twardech.

Wskazówka: Do wygodnego odkurzania stopni schodów pokrytych wykładziną dywanową należy zrezygnować z rury ssącej.

Asortyment Miele do pielęgnacji podłóg oferuje dopasowane elementy wyposażenia do wielu zastosowań specjalnych (patrz rozdział „Wyposażenie dodatkowe”).

Ręczna elektroszczotka Electro Compact (rys. 27)

(w zależności od modelu)

W pierwszej kolejności należy przestrzegać wskazówek producenta okładziny podłogowej, dotyczących czyszczenia i pielęgnacji.

Elektroszczotka nadaje się w szczególności do intensywnego czyszczenia mebli tapicerowanych i foteli samochodowych.

Wskazówka: Do wygodnego odkurzania mebli tapicerowanych lub foteli samochodowych należy zrezygnować z rury ssącej.

Dodatkowy akumulator i stacja ładowania akumulatora (rys. 28)

(w zależności od modelu)

Zastosowanie dodatkowego akumulatora umożliwi dwukrotne wydłużenie czasu pracy odkurzacza.

Przed pierwszym ładowaniem należy się koniecznie zapoznać z rozdziałem „Ustawianie i podłączanie”, punkt „Wskazówki ogólne dotyczące akumulatora”.

- Od drugiego cyklu ładowania akumulator należy wkładać do stacji ładowania akumulatora, aż do wyraźnego zatrzaśnięcia.
- Podłączyć wtyk sieciowy do gniazda sieciowego.

Rozpoczyna się proces ładowania. Wskazanie stanu naładowania akumulatora po lewej stronie miga. Objasnienia dotyczące wskazań stanu naładowania akumulatora znajdują się w rozdziale „Ustawianie i podłączanie”, punkt „Wskazanie stanu naładowania akumulatora”.

W przypadku ładowania rozładowanego akumulatora bezpośrednio po użyciu w stacji ładowania, proces ładowania zaczyna się dopiero po ostygnięciu akumulatora.

Stygnięcie może trwać do 60 minut.

W tym czasie wskazanie stanu naładowania na stacji ładowania akumulatora nie reaguje.

Użytkowanie

Włączanie i wyłączanie (rys. 29)

- Gdy akumulator był ładowany bezpośrednio, wyjąć wtyk ładowania z gniazda ładowania akumulatora.
- Gdy akumulator był ładowany w odkurzaczu znajdującym się w uchwycie ściennym, wyjąć odkurzaczy z uchwytu ściennego.
- Nacisnąć włącznik/wyłącznik na uchwycie Comfort ①.

Wybieranie mocy ssania

Moc ssania można dopasować do warunków pracy. Dzięki zredukowaniu mocy ssania zmniejsza się wyraźnie opór przy przesuwaniu elektroszczotki.

Na uchwycie Comfort można wybrać 3 poziomy mocy:

- | | |
|-------|---|
| 1 | najniższy poziom mocy do lekkiego zabrudzenia |
| 2 | średni poziom mocy do normalnego zabrudzenia |
| maks. | najwyższy poziom mocy do silnego zabrudzenia |

Na średnim i najwyższym poziomie mocy uaktywniana jest funkcja rozpoznawania okładziny podłogowej.

W zależności od rodzaju podłoża pobór mocy elektroszczotki jest wówczas automatycznie optymalizowany, co może prowadzić do zmiany odgłosów podczas pracy.

Oświetlenie obszaru roboczego

(w zależności od modelu)

W celu oświetlenia obszaru roboczego elektroszczotka odkurzacza jest wyposażona w lampkę BrilliantLight.

Funkcja odstawiania podczas krótkich przerw w odkurzaniu

(ze względów bezpieczeństwa do wykorzystania wyłącznie w przypadku jednostki PowerUnit umieszczonej na dole odkurzacza)

Podczas odkurzania z jednostką PowerUnit umieszczoną na dole odkurzacza możliwe jest wygodne przerwanie pracy włączonego odkurzacza.

- Przechylić odkurzaczy do przodu, aby króciec przyłączeniowy elektroszczotki wyraźnie się zatrzasnął.

Odkurzaczy stoi bezpiecznie, elektroszczotka się wyłącza i akumulator jest zabezpieczony.

Gdy króciec przyłączeniowy elektroszczotki zostanie z powrotem odblokowany, elektroszczotka włącza się ponownie.

Konserwacja

 Niebezpieczeństwo zranień przez obracający się wałek szczotkowy.

O obracający się wałek szczotkowy można się zranić.

Wyłączyć odkurzaczy przed każdym zabiegiem konserwacyjnym. Zastosować w tym celu włącznik/wyłącznik na uchwycie Comfort.

Części zamienne można również nabyć u sprzedawców urządzeń Miele lub w serwisie firmy Miele.

Opróżnianie pojemnika na kurz (rys. 30–34)

Opróżnić pojemnik na kurz najpóźniej wtedy, gdy poziom kurzu osiągnie oznaczenie **max** w pojemniku na kurz.

- Obrócić pokrywę pojemnika na kurz w kierunku strzałki do pierwszego ogranicznika.
- Wyjąć pojemnik na kurz do góry.

Zawartość można wyrzucić do śmieci domowych, o ile nie zawiera żadnych niedozwolonych zabrudzeń.

- Przytrzymać pojemnik na kurz na tyle nisko nad koszem na śmieci, żeby uniknąć nadmiernego wzbijania kurzu.
- Obrócić pokrywę pojemnika na kurz w kierunku strzałki do następnego ogranicznika.

Kłapa u dołu pojemnika na kurz otwiera się i kurz wypada z pojemnika.

- Obrócić pokrywę pojemnika na kurz z powrotem do pozycji wyjściowej.
- Zamknąć kłapę aż do wyraźnego zatrzaśnięcia.
- Naprowadzić uchwyt pojemnika na kurz od góry wzdłuż prowadnicy na króciec jednostki PowerUnit, aż pojemnik na kurz wyraźnie się zatrzaśnie.

Czyszczenie filtra pyłu (rys. 35)

W pojemniku na kurz znajduje się filtr pyłu.

Filtr pyłu należy wyczyścić przynajmniej raz w miesiącu.

- Wyjąć pojemnik na kurz.

- Wyjąć filtr pyłu do góry.

 Uszkodzenia na skutek nieprawidłowego czyszczenia.

Filtr pyłu może ulec uszkodzeniu i utracić skuteczność działania.

Nie czyścić filtra pyłu od środka. Do czyszczenia nie używać ostrych ani spiczastych przedmiotów. Nie szczotkować filtra pyłu.

- Przytrzymać filtr pyłu nad koszem na śmieci.
- Ostrożnie ostukać filtr pyłu o gumowaną dolną krawędź.
- Obracać przy tym lekko filtr pyłu, aby oddzielić zabrudzenia ze wszystkich przestrzeni.
- Włożyć odpowiednio ustawiony, oczyszczony filtr pyłu z powrotem do pojemnika na kurz.
- Założyć pojemnik na kurz z powrotem na króciec jednostki PowerUnit.

Czyszczenie filtra wstępnego (rys. 36–39)

W pojemniku na kurz znajduje się filtr wstępny.

Wyczyścić filtr wstępny w razie potrzeby.

- Wyjąć pojemnik na kurz.
- Wyjąć filtr pyłu (rys. 35).
- Opróżnić pojemnik na kurz nad koszem na śmieci i wyjąć filtr wstępny do góry.
- Odblokować filtr ochronny silnika przeciwnie do kierunku ruchu wskazówek zegara i wyjąć go do góry.

 Uszkodzenia na skutek nieprawidłowego czyszczenia.

Filtr wstępny może ulec uszkodzeniu i utracić skuteczność działania.

Do czyszczenia nie używać ostrych ani spiczastych przedmiotów.

- Ostrożnie ostukać filtr wstępny nad koszem na śmieci.

Wskazówka: Użyć precyzyjnej szczotki do czyszczenia lub innego podobnego narzędzia, aby dokładnie wyczyścić filtr wstępny również od wewnątrz.

Czyszczenie filtra ochronnego silnika nie jest wymagane. Można go wyjąć, aby uzyskać łatwiejszy dostęp do filtra wstępnego.

- Po wyczyszczeniu filtra wstępnego założyć prawidłowo ustawiony filtr ochronny silnika do filtra wstępnego.
- Zablokować filtr ochronny silnika, obracając go do oporu w kierunku ruchu wskazówek zegara.
- Włożyć filtr wstępny z powrotem do pojemnika na kurz.
- W tym celu zsunąć elementy pomocnicze obu elementów i obrócić pokrywę pojemnika na kurz z powrotem do pozycji wyjściowej.
- Zamknąć klapę na dole pojemnika na kurz, aż do wyraźnego zatrzaśnięcia.
- Założyć z powrotem filtr pyłu.
- Założyć pojemnik na kurz z powrotem na króciec jednostki PowerUnit.

Czyszczenie pojemnika na kurz

Wyczyścić pojemnik na kurz w razie potrzeby.

- Wyjąć pojemnik na kurz.
- Opróżnić pojemnik na kurz nad koszem na śmieci i wyjąć do góry filtr wstępny (rys. 36).
- Wyczyścić pojemnik na kurz wodą z dodatkiem płynu do mycia naczyń.
- Starannie wysuszyć pojemnik na kurz.
- Włożyć filtr wstępny z powrotem do pojemnika na kurz.
- Założyć pojemnik na kurz z powrotem na króciec jednostki PowerUnit (rys. 38 + 39).

Czyszczenie elektroszczotki/ręcznej elektroszczotki (rys. 06)

(ręczna elektroszczotka w zależności od modelu)

- Odłączyć elektroszczotkę/ręczną elektroszczotkę od króćca odkurzacza.

Usuwanie włókien i włosów (rys. 40)

- Ułożyć elektroszczotkę/ręczną elektroszczotkę na płaskiej i czystej powierzchni, spodnią stroną skierowaną ku górze.
- Przeciąć włókna i włosy, które się nawinęły na wałek szczotkowy, za pomocą nożyczek. Do prowadzenia nożyczek na wałku szczotkowym znajduje się specjalny rowek.

Rozcięte włókna i włosy zostaną następnie zassane przez odkurzacz przy odkurzaniu.

Wymywanie wałka szczotkowego (rys. 41)

(niemożliwe w przypadku ręcznej elektroszczotki)

Wałek szczotkowy można wyjąć z elektroszczotki, aby usunąć mocno przywarłe zabrudzenia i wyczyścić wewnątrz elektroszczotki.

- Odblokować kłapkę z boku na elektroszczotce tak, aby widoczny był symbol .
- Złożyć kłapkę do oporu w górę.
- Wyjąć wałek szczotkowy.
- Wyczyścić wałek szczotkowy i usunąć wszystkie uporczywe zabrudzenia z wnętrza elektroszczotki.
- Złożyć elektroszczotkę w odwrotnej kolejności.

Wymiana akumulatora

Przygotować akumulator litowo-jonowy Original Miele AP01 (oznaczenie: HX LA).

Przestrzegać wskazówek dotyczących postępowania z akumulatorem i utylizacji akumulatora w rozdziałach „Wskazówki bezpieczeństwa i ostrzeżenia“, „Ochrona środowiska naturalnego“ oraz „Ustawianie i podłączanie” (punkt „Wskazówki ogólne dotyczące akumulatora”).

Co robić, gdy ...

Większość usterek i błędów, do których dochodzi podczas codziennego użytkowania, można usunąć samodzielnie. W wielu przypadkach pozwoli to zaoszczędzić czas i koszty, ponieważ nie ma wówczas potrzeby wzywania serwisu.

Poniższa tabela powinna być pomocna w ustaleniu przyczyn ewentualnych usterek i błędów i ich usunięciu.

 Niebezpieczeństwo zranień przez obracający się wałek szczotkowy. O obracający się wałek szczotkowy można się zranić. Zawsze wyłączać odkurzacz przed usuwaniem problemów. Zastosować w tym celu włącznik/wyłącznik na uchwycie Comfort.

Problem	Przyczyna i postępowanie
Wydajność sprzątania jest zła.	Pojemnik na kurz jest pełny. ■ Opróżnić i wyczyścić pojemnik na kurz.
	Elektroszczotka jest zabrudzona/zatkana. ■ Wyczyścić wałek szczotkowy i wnętrze elektroszczotki (patrz rozdział „Konserwacja”, punkt „Czyszczenie elektroszczotki”).
Zmniejszyła się wydajność sprzątania.	Filtr pyłu jest zabrudzony. ■ Wyczyścić filtr pyłu (patrz rozdział „Konserwacja”, punkt „Czyszczenie filtra pyłu”).
	Filtr wstępny jest zabrudzony. ■ Wyczyścić filtr wstępny (patrz rozdział „Konserwacja”, punkt „Czyszczenie filtra wstępnego”).
Elektroszczotka wyłącza się samoczynnie.	Elektroszczotka jest przeciążona, np. na dywanie z wysokim włosiem. ■ Wyłączyć odkurzacz i włączyć go ponownie z mniejszą mocą ssania. Zastosować w tym celu włącznik/wyłącznik na uchwycie Comfort.
Hałas w czasie pracy zmienia się podczas odkurzania.	Na środkowym i najwyższym poziomie mocy uaktywniana jest funkcja rozpoznawania okładziny podłogowej. W zależności od rodzaju podłoża pobór mocy elektroszczotki jest wówczas automatycznie optymalizowany. ■ Hałas jest normalnym objawem pracy odkurzacza.

Problem	Przyczyna i postępowanie
Odkurzacz nie uruchamia się po włączeniu.	Nie założono akumulatora lub akumulator nie jest założony prawidłowo. ■ Założyć akumulator lub sprawdzić jego osadzenie (patrz rozdział „Ustawianie i podłączanie”, punkt „Zakładanie akumulatora”).
	Akumulator nie jest wystarczająco naładowany. ■ Naładować akumulator dokładnie tak, jak opisano w instrukcji obsługi (patrz rozdział „Ustawianie i podłączanie”, punkt „Ładowanie akumulatora”).
	Nie założono oryginalnego akumulatora Miele. ■ Założyć akumulator litowo-jonowy Original Miele AP01 (oznaczenie: HX LA).
	Wtyk ładowania jest jeszcze podłączony. ■ Wyciągnąć wtyk ładowania z gniazda ładowania.

Komunikaty błędów

 Niebezpieczeństwo zranień przez obracający się wałek szczotkowy.
 O obracający się wałek szczotkowy można się zranić.
 Zawsze wyłączać odkurzacz przed usunięciem usterki. Zastosować w tym celu włącznik/wyłącznik na uchwycie Comfort.

Komunikaty błędów są wskazywane szybkim miganiem wskazań stanu naładowania akumulatora na jednostce PowerUnit.

Problem	Przyczyna i postępowanie
Szybkie miganie dolnego wskazania	Wewnętrzny błąd systemu ■ Wyjąć akumulator, poczekać 10 sekund, założyć akumulator z powrotem i go naładować.
Szybkie miganie dolnego i środkowego wskazania	Błąd „Przegrzanie akumulatora” ■ Zaczekać ok. 30 minut przed ponownym włączeniem odkurzacza.
Szybkie miganie środkowego i górnego wskazania	Błąd „Nie rozpoznano akumulatora” ■ Założyć akumulator litowo-jonowy Original Miele AP01 (oznaczenie: HX LA).
Szybkie miganie górnego wskazania	Błąd „Nie rozpoznano uchwytu Comfort” ■ Wyjąć uchwyt Comfort i założyć go z powrotem (patrz rozdział „Ustawianie i podłączanie”, punkt „Zakładanie uchwytu Comfort”). ■ Wyjąć akumulator, poczekać 10 sekund i z powrotem założyć akumulator.

Czyszczenie i pielęgnacja

 Niebezpieczeństwo zranień przez obracający się wałek szczotkowy.

O obracający się wałek szczotkowy można się zranić.

Wyłączać odkurzacz przed każdym czyszczeniem. Zastosować w tym celu włącznik/wyłącznik na uchwycie Comfort.

Odkurzacz i elementy wyposażenia

 Niebezpieczeństwo porażenia prądem.

Wilgoć na ładowarce zwiększa ryzyko porażenia prądem elektrycznym. Nie zanurzać ładowarki w wodzie.

Przestrzegać specjalnych wskazówek dotyczących czyszczenia pojemnika na kurz w rozdziale „Konserwacja“.

Odkurzacz i wszystkie elementy wyposażenia z tworzyw sztucznych należy czyścić za pomocą dostępnych w handlu środków do czyszczenia tworzyw sztucznych.

 Szkody przez nieodpowiednie środki czyszczące.

Wszystkie powierzchnie są wrażliwe na zarysowania. Wszystkie powierzchnie mogą się przebarwić lub zmienić w wyniku kontaktu z nieodpowiednimi środkami czyszczącymi.

Nie stosować żadnych środków szorujących, środków do czyszczenia szkła lub zastosowań uniwersalnych, ani żadnych środków pielęgnacyjnych zawierających olej.

Serwis

Kontakt w przypadku wystąpienia usterki

W razie wystąpienia usterek, których nie można usunąć samodzielnie, proszę powiadomić sprzedawcę Miele lub serwis Miele.

Numer telefonu do serwisu Miele znajduje się na końcu tego dokumentu.

Gwarancja

Okres gwarancji wynosi 2 lata.

Dalsze informacje dotyczące warunków gwarancji w Państwa kraju można uzyskać w serwisie Miele.

Wyposażenie dodatkowe

W pierwszej kolejności należy przestrzegać wskazówek producenta okładziny podłogowej, dotyczących czyszczenia i pielęgnacji.

Zalecamy stosowanie elementów wyposażenia z logo „ORIGINAL Miele“. Tylko wtedy mogą być Państwo pewni, że odkurzacz będzie optymalnie korzystał z dostępnej mocy i będą mogły zostać osiągnięte najlepsze możliwe efekty sprzątania.

Proszę pamiętać, że usterki i uszkodzenia odkurzacza, których przyczyną wynikają z zastosowanych elementów wyposażenia, które nie są oznaczone logo „ORIGINAL Miele“, nie są objęte gwarancją urządzenia.

Źródła elementów wyposażenia

Elementy wyposażenia Original Miele można nabyć w sklepie internetowym Miele, w serwisie Miele lub w sklepach specjalistycznych Miele.

Oryginalne elementy wyposażenia Miele można rozpoznać po logo „ORIGINAL Miele“ na opakowaniu.



Poszczególne modele są już seryjnie wyposażone w jeden lub kilka z poniższych elementów wyposażenia.

Ręczna elektroszczotka Electro Compact (HX SEB)

Do intensywnego czyszczenia mebli tapicerowanych i foteli samochodowych.

Ssawka pędzlowa z włosia naturalnego (SSP 10)

Do odkurzania szczególnie delikatnych przedmiotów.

Szczoteczka do grzejników (SHB 30)

Do odkurzania żeberk kaloryferów, wąskich regałów lub szczelin.

Ssawka do materaców (SMD 10)

Do wygodnego odkurzania materaców i mebli tapicerowanych oraz ich zagłębień.

Ssawka szczelinowa, 300 mm (SFD 10)

Bardzo długa ssawka szczelinowa do odkurzania załamań, szczelin i kątów.

Ssawka szczelinowa, 560 mm (SFD 20)

Elastyczna ssawka szczelinowa do odkurzania trudno dostępnych miejsc.

Ssawka do tapicerki, 190 mm (SPD 10)

Szeroka ssawka do tapicerki do odkurzania mebli tapicerowanych, materaców i poduszek.

Dodatkowy akumulator AP01 (HX LA)

Do podwojenia czasu pracy odkurzacza.

Stacja ładowania LS03 (HX LS)

Do niezależnego od urządzenia i równoczesnego ładowania dodatkowego akumulatora.

sk - Obsah

Bezpečnostné pokyny a varovné upozornenia	120
Váš príspevok k ochrane životného prostredia	128
Popis prístroja	130
Odkazy na zobrazenie	132
Umiestnenie a pripojenie	132
Zloženie vysávača	132
Nasadenie rukoväti Comfort	132
Spojenie PowerUnit a sacej trubice	132
Nasadenie akumulátora	132
Napojenie elektrickej kefy	133
Všeobecné pokyny k akumulátoru	133
Nabíjanie akumulátora (bez montáže na stenu)	133
Nabíjanie akumulátora (s montážou na stenu)	133
Montáž na stenu	133
Upevnenie montážnej platne	134
Upevnenie nabíjacieho kábla do steny	134
Nasunutie držiaka na príslušenstvo (v prípade potreby)	134
Nasunutie držiaka na stenu	134
Ukazovateľ stavu nabíjania akumulátora (počas nabíjania)	134
Ukazovateľ stavu nabíjania akumulátora (pri používaní)	135
Použitie dodaného príslušenstva	135
Elektrická kefa Multi Floor XXL	135
Ručná elektrická kefa Electro Compact	135
Prídavný akumulátor a nabíjacia stanica	136
Použite	136
Zapnutie a vypnutie	136
Voľba sacieho výkonu	136
Osvetlenie pracovnej časti	136
Funkcia odstavenia pre krátke prestávky vo vysávaní	136
Údržba	137
Vyprázdnenie odpadovej nádoby na prach	137
Čistenie jemného prachového filtra	137
Čistenie predfiltra	138
Čistenie odpadovej nádoby na prach	138
Čistenie elektrickej kefy/ručnej elektrickej kefy	138
Výmena akumulátora	139
Čo robiť, keď	140

Chybové hlásenia	142
Ošetrovanie	143
Servisná služba.....	143
Kontakt pri poruchách.....	143
Záruka	143
Príslušenstvo na dokúpenie	143

sk - Bezpečnostné pokyny a varovné upozornenia

Tento vysávač zodpovedá predpísaným bezpečnostným predpisom. Nesprávne používanie môže viesť k poškodeniu osôb a vecí.

Pred prvým použitím vysávača si prečítajte návod na použitie. Obsahuje dôležité pokyny pre bezpečnosť, používanie a údržbu vysávača. Tým chránite seba a ostatné osoby a zabránite poškodeniu vysávača.

Na základe normy IEC 60335-1 Miele dôrazne upozorňuje na to, aby ste si bezpodmienečne prečítali a dodržovali kapitolu týkajúcu sa „Montáže a pripojenia“ ako aj bezpečnostné upozornenia a výstrahy.

Miele nezodpovedá za škody, ktoré vzniknú v dôsledku nedodržania týchto pokynov.

Návod na použitie uschovajte a prenechajte ho prípadnému novému majiteľovi.

Po každom použití, pred každou výmenou príslušenstva a pred každým čistením, údržbou, starostlivosťou, odstraňovaním problémov a porúch vysávač vypnite. Používajte pritom zapínanie/vypínanie na rukoväti Comfort.

Používanie na stanovený účel

- ▶ Tento vysávač je určený na použitie v domácnosti a v podobnom prostredí. Tento vysávač nie je určený na prevádzku na stavbách.
- ▶ Tento vysávač nie je určený na vonkajšie použitie.
- ▶ Tento vysávač je určený pre bežné vysávanie kobercov, kobercových a nechúlostivých tvrdých podláh.

- ▶ Tento vysávač je určený na použitie do výšky 4000 metrov nad morom.
- ▶ Používajte vysávač výhradne na vysávanie suchého materiálu. Vysávačom nesmiete vysávať nečistoty z ľudí a zvierat. Všetky ostatné spôsoby použitia, prestavby a zmeny sú neprípustné.
- ▶ Osoby, ktoré vzhľadom k svojim fyzickým, zmyslovým a psychickým schopnostiam alebo kvôli neskúsenosti alebo neznalosti nie sú schopné vysávač bezpečne obsluhovať, nesmú ho používať bez dohľadu alebo pokynov zodpovednej osoby.
- ▶ Obal chráni vysávač pred poškodením počas prepravy. Odporúčame ponechať si obal na prepravné účely.

Deti v domácnosti

- ▶ Deti mladšie ako osem rokov sa nesmú samé pohybovať v blízkosti vysávača, iba ak sú pod stálym dozorom.
- ▶ Deti staršie ako 8 rokov môžu vysávač obsluhovať bez dozoru len vtedy, ak im bola jeho obsluha vysvetlená tak, že ho dokážu bezpečne používať. Deti musia byť schopné rozoznať a chápať možné nebezpečenstvo v prípade chybej obsluhy.
- ▶ Deti nesmú bez dozoru vysávač čistiť, ani vykonávať jeho údržbu.
- ▶ Dávajte pozor na deti, ktoré sa zdržujú v blízkosti vysávača. Nikdy im nedovoľte, aby sa s vysávačom hrali.

► Nebezpečenstvo zadusením! Pri hre sa môžu deti zamo-
tať do obalového materiálu (napr. fólií), alebo si tieto na-
vliecť na hlavu a udusiť sa. Odložte obalový materiál z do-
sahu detí.

Technická bezpečnosť

► Vysávač je prevádzkovaný na 25,2 V.



Je to prístroj triedy ochrany III.

Je to prístroj s ochranou proti úrazu elektrickým prúdom
vďaka pripojeniu na bezpečné malé napätie a vďaka tomu,
že sa v ňom nevytvára napätie vyššie ako bezpečné malé
napätie. Nabíjanie prebieha pomocou nabíjačky ochrannej
triedy II.

► Pred použitím skontrolujte vysávač a všetky dodané
súčasti príslušenstva, či nie sú zjavne poškodené. Pošo-
dený vysávač neuvádzajte do činnosti.

► Porovnajte pripojovacie údaje (napätie a frekvenciu) na
typovom štítku vysávača s parametrami elektrickej siete.
Tieto údaje musia bezpodmienečne súhlasiť. Nabíjačka je
bez zmeny vhodná pre 50 Hz a 60 Hz.

► Sieťová zásuvka musí byť istená poistkou 16 A alebo
10 A.

► Miele elektrická kefa Multi Floor XXL a Miele ručná
elektrická kefa Electro Compact (podľa modelu) sú moto-
ricky poháňané doplnkové prístroje, špeciálne pre tieto
Miele vysávače. Prevádzkovanie vysávača s inou Miele
elektrickou kefou/ ručnou elektrickou kefou alebo iného vý-
robcu nie je z bezpečnostných dôvodov dovolené.

- ▶ Vysávač skladujte pri teplote prostredia od 0 °C do 45 °C.
- ▶ Opravu vysávača počas záručnej doby môže vykonávať iba autorizovaná servisná služba Miele, pretože inak pri následných škodách zaniká nárok na záruku.
- ▶ Opravy môže vykonávať len autorizovaný personál firmy Miele. Neodbornými opravami môže byť užívateľ vystavený značnému nebezpečenstvu.
- ▶ Len pri originálnych náhradných dieloch zaručuje Miele, že spĺňajú bezpečnostné požiadavky. Pokazené časti sa smú vymeniť len za originálne náhradné diely.

Čistenie

- ▶ Vysávač a jeho príslušenstvo nikdy neponárajte do vody.
- ▶ Elektrická kefa/ručná elektrická kefa (podľa modelu), PowerUnit, sacia rúra a rukoväť Comfort obsahujú elektrické vedenie. Zásuvné kontakty sa nesmú dostať do kontaktu s vodou, vlhké čistenie týchto dielov nie je preto povolené.
- ▶ Vysávač a príslušenstvo čistite len suchou alebo mierne vlhkou handričkou. Výnimka:
 - Odpadová nádoba na prach: Nádobu na prach vyprázdňte a zložte predfilter. Odpadovú nádobu na prach čistite len vodou a jemným umývacím prostriedkom. Odpadovú nádobu na prach potom starostlivo vysušte. Opäť nasadte predfilter.

Prevádzkové zásady

- ▶ Vysávač nepoužívajte bez odpadovej nádoby na prach, predfiltra, centrálneho filtra a ochranného filtra motora.
- ▶ Nevysávajte horiace alebo žeravé predmety ako napr. cigarety alebo zdanlivo vyhasnutý popol, príp. uhlie.
- ▶ Nevysávajte žiadne kvapaliny ani vlhké nečistoty. Za vlhka čistené alebo šampónované koberce a kobercové podlahy nechajte pred vysávaním úplne vyschnúť.
- ▶ Nevysávajte prach z tonera. Toner, ktorý sa používa napríklad v tlačiarňach alebo kopírkach môže byť elektricky vodivý.
- ▶ Nevysávajte ľahko vznietiteľné alebo výbušné látky alebo plyny a miesta, kde sú takéto látky uskladnené.
- ▶ Nedotýkajte pohybujúceho sa valca elektrickej kefy/ručnej elektrickej kefy (podľa modelu).
- ▶ Elektrickou kefou/ručnou elektrickou kefou (podľa modelu) nevysávajte v blízkosti hlavy.
- ▶ Zabráňte saciemu prúdu priblížiť sa k hlave.

Príslušenstvo

- ▶ Používajte len príslušenstvo s logom "ORIGINAL Miele" na obale. Len u nich môže výrobca zaručiť bezpečnosť.

Bezpečnostné upozornenia pre Akku AP01, nabíjačku LG01, nabíjaciú stanicu LS03 (podľa modelu).

Deti v domácnosti

- ▶ Osoby (vrátane detí), ktoré vzhľadom k svojim fyzickým, zmyslovým a psychickým schopnostiam alebo kvôli ne-skúsenosti alebo neznalosti nie sú schopné nabíjačku LG01/nabíjaciú stanicu LS03 bezpečne obsluhovať, nesmú ich používať bez dohľadu alebo pokynov zodpovednej osoby.
- ▶ Akumulátor AP01 sa nesmie dostať do detských rúk.
- ▶ Deti sa smú zdržiavať v blízkosti nabíjačky LG01 a nabíjacej stanice LS03, len ak sú pod neustálym dozorom.

Technická bezpečnosť

- ▶ Akumulátor AP01, nabíjačka LG01 a nabíjacia stanica LS03 sa používajú pre tento Miele vysávač HS19. Prevádzkovanie vysávača s akumulátorom, nabíjačkou alebo nabíjajúcou stanicou iného výrobcu nie je z bezpečnostných dôvodov dovolené.
- ▶ Používajte pri nabíjaní akumulátora AP01 len dodanú nabíjačku LG01/**xx** alebo nabíjaciú stanicu LS03/**xx**. **xx** je pre 01, 02, 03 alebo 04 a tým pre variantu podľa krajiny pre Vašu nabíjačku LG01 a jej nabíjaciú stanicu LS03:

XX	
01	AT, BE, BG, CH, CL, CZ, DE, DK, EE, ES, FI, FR, GR, HR, HU, IN, IT, KR, KZ, LT, LU, LV, NL, NO, PL, PT, RO, RS, RU, SE, SI, SK, TR, UA, ZA
02	AE, GB, HK, IE, MY, SG
03	CA, JP, MX, US
04	AU, CN, NZ

sk - Bezpečnostné pokyny a varovné upozornenia

- ▶ Pri používaní sieťového adaptéra musí byť tento povolený pre trvalú prevádzku.
- ▶ Spoľahlivá a bezpečná prevádzka tohto vysávača je zaručená len vtedy, keď je nabíjačka LG01/ nabíjacia stanica pripojená na verejnú elektrickú sieť.
- ▶ Vysávač nabíjajte pri teplote prostredia od 0 °C do 45 °C.
- ▶ Akumulátor AP01 v žiadnom prípade ďalej nepoužívajte, ak si všimnete nezvyčajný zápach, vytekanie kvapaliny, silné zahrievanie, zmenu farby alebo deformáciu. Akumulátor AP01 ihneď zlikvidujte (viď bezpečnostné upozornenia „Likvidácia akumulátorov AP01“ na konci tejto kapitoly a kapitoly „Váš príspevok k ochrane životného prostredia“, odstavec „Vrátenie starých batérií a akumulátorov“).
- ▶ Akumulátory a batérie môžu vytiecť. Zabráňte kontaktu očí a pokožky so žieravou kvapalinou. Pri kontakte vypláchnite vodou a vyhľadajte lekársku pomoc.
- ▶ Skôr ako odošlete akumulátor AP01, kontaktujte servisnú službu.

Prevádzkové zásady

- ▶ Nenechajte akumulátor AP01 padnúť a nehádzte ho. Akumulátor AP01 ktorý spadol, alebo je poškodený sa nesmie z bezpečnostných dôvodov ďalej používať.
- ▶ Nenechávajúce akumulátor AP01 v kontakte s otvoreným ohňom alebo inými zdrojmi tepla. Akumulátor AP01 nezohrievajte. Nevystavujte ho priamemu slnečnému žiareniu.
- ▶ Akumulátor AP01 nerozoberajte.

sk - Bezpečnostné pokyny a varovné upozornenia

- ▶ Úmyselne a ani náhodným spôsobom nespájajte kontakty a neskratujte akumulátor AP01 alebo batérie.
- ▶ Akumulátor AP01 alebo batérie nedávajte do styku s kvapalinou.
- ▶ Likvidácia AP01: Z vysávača vyberte akumulátor AP01. Izolujte kovové kontakty prelepením lepiacou páskou, aby ste zabránili skratu. Akumulátor AP01 a batérie zlikvidujte prostredníctvom komunálneho zberného systému. Akumulátor AP01 nezhadzujte do domového odpadu.

Likvidácia obalového materiálu

Obal chráni prístroj pred poškodením počas prepravy. Obalové materiály boli zvolené s prihliadnutím k aspektom ochrany životného prostredia a k možnostiam ich likvidácie, sú teda recyklovateľné.

Vrátenie obalov do materiálového cyklu šetrí suroviny a znižuje množstvo odpadu. Váš špecializovaný predajca odobere obalový materiál naspäť.

Likvidácia starého prístroja

Pred likvidáciou vysávača odstráňte jemný prachový filter a dajte ho do domového odpadu.

Elektrické a elektronické prístroje obsahujú mnohonásobne hodnotné materiály. Obsahujú aj určité látky zmesi a stavebné prvky, ktoré boli potrebné pre ich funkciu a bezpečnosť. V komunálnom odpade ako aj nesprávnou manipuláciou môžu ohroziť ľudské zdravie a škodiť životnému prostrediu. Váš starý prístroj preto nedávajte v žiadnom prípade do komunálneho odpadu.



Na odovzdanie a likvidáciu elektrických a elektronických prístrojov využite oficiálne zberné miesto vo vašom bydlisku, u predajcu alebo v Miele. Postarajte sa prosím o to, aby bol Váš vysávač uložený mimo dosah detí až do doby odvezenia.

Vrátenie starých batérií a starých akumulátorov

Elektrické a elektronické prístroje obsahujú často batérie a akumulátory, ktoré sa ani po ich použití nesmú dostať do domového dopadu. Podľa zákona ste povinný batérie a staré akumulátory, ktoré nie sú pevne pripojené k prístroju vybrať a odovzdať bezplatne na vhodnom zbernom mieste (napr. v obchode). Batérie a akumulátory môžu obsahovať látky škodlivé ľudskému zdraviu a životnému prostrediu.

Na označení batérií alebo akumulátorov sa nachádzajú ďalšie pokyny. Prečiarknutý smetný kôš znamená, že batérie a akumulátory nesmiete v žiadnom prípade odhadzovať do domového odpadu. Ak je prečiarknutý smetný kôš doplnený jednou alebo viacerými chemickými značkami, tieto obsahujú olovo (Pb), kadmium (Cd) a/alebo ortuť (Hg).



Staré batérie a staré akumulátory obsahujú dôležité suroviny a môžu byť recyklované. Oddelený zber starých batérií a starých akumulátorov uľahčuje ich spracovanie a recykliáciu.



sk - Popis prístroja

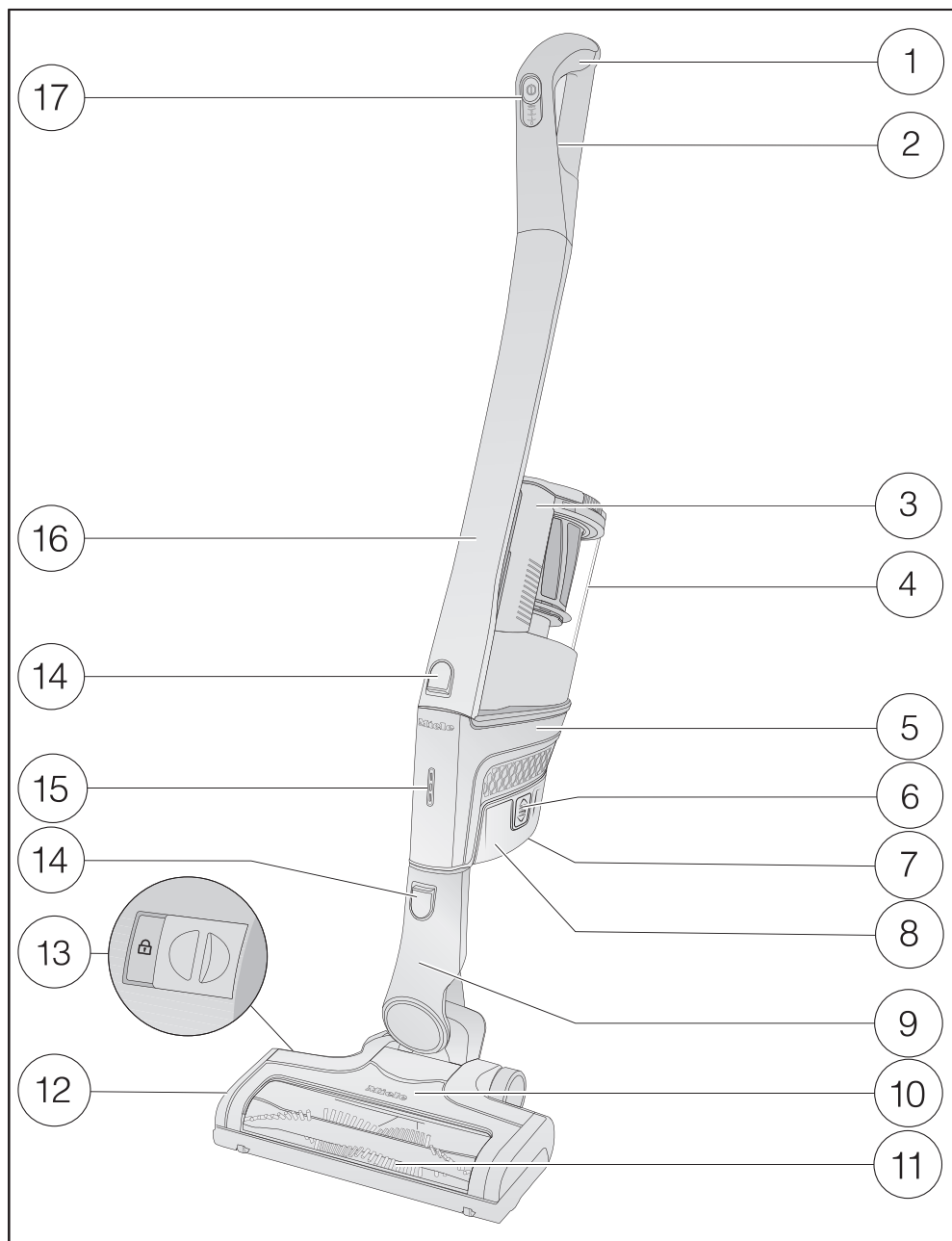

- ① rukoväť Comfort
- ② odisťovacie tlačidlo pre rukoväť Comfort (na zadnej strane)
- ③ rukoväť odpadovej nádoby na prach
- ④ Vysávač nepoužívajte bez odpadovej nádoby na prach, predfiltra, centrálného filtra a ochranného filtra motora.
- ⑤ PowerUnit s pripojením na akumulátor a podporou pre rukoväť Comfort, sacia rúra, elektrokefa a odpadová nádoba na prach
- ⑥ odisťovacie tlačidlá pre akumulátor (na oboch stranách akumulátora)
- ⑦ nabíjacia zástrčka (na spodnej strane vysávača)
- ⑧ Li-Ion akumulátor AP01
- ⑨ pripojovacie hrdlo
- ⑩ elektrokefa Multi Floor XXL (podľa modelu s osvetlením BrilliantLight)
- ⑪ vyberateľný valec s kefou
- ⑫ klapka
- ⑬ odistenie na zloženie valca s kefou
- ⑭ odisťovacie tlačidlá
- ⑮ ukazovateľ stavu nabitia akumulátora
- ⑯ sacia trubica*
- ⑰ zapnutie/vypnutie s voličom sacieho výkonu

Odkazy na zobrazenie

Obrázky uvedené v jednotlivých kapitolách nájdete na rozklápacích stránkach na konci tohoto návodu na použitie.

Umiestnenie a pripojenie

Zloženie vysávača (obr. 01 + 02)

Máte 2 možnosti poskladať vysávač.

- Nasuňte saciu rúru nad alebo pod PowerUnit.

Výhody **PowerUnit dole** na vysávači:

- bezpečná funkcia odstavenia (viď kapitola „Použitie“, odstavec „Prerušenie prevádzky“)
- ergonómia (odľahčenie zápastia)
- komfortné čistenie väčších plôch

Výhody **PowerUnit hore** na vysávači:

- komfortné čistenie pod plochým nábytkom
- rýchle zloženie PowerUnit

PowerUnit Solo

Pre rýchle a cielené vysávanie omrvín alebo žmolkov je vhodná PowerUnit bez sacej trubice a elektrokefy.

Tip: Táto zostava je vhodná obzvlášť pre nasadenie trojdielného príslušenstva (viď kapitola „Použitie dodaného príslušenstva“).

Nasadenie rukoväti Comfort (obr. 03 + 04)

V závislosti od zvolenej zostavy Vášho vysávača môžete na saciu trubicu nasaď rukoväť Comfort alebo PowerUnit.

- Rukoväť Comfort nasuňte zhora na hrdlo sacej trubice, pokým Comfort rukoväť značne nezaklapne (ľavý obrázok).

- Rukoväť Comfort vedte popri vedení na rukoväti odpadovej nádoby na prach zhora na hrdlo PowerUnit, pokým rukoväť Comfort značne nezaklapne (pravý obrázok).

- Tlačidlom zap./vyp. na prednej strane rukoväti Comfort vypnete vysávač, ak chcete časti od seba oddeliť.

- Stlačte odblokovacie tlačidlo a zložte rukoväť Comfort smerom hore.

Spojenie PowerUnit a sacej trubice (obr. 05 + 06)

V závislosti od zvolenej zostavy Vášho vysávača sa sacia trubica nachádza nad alebo pod PowerUnit.

- Saciu trubicu vedte popri vedení na rukoväti odpadovej nádoby na prach zhora na hrdlo PowerUnit, pokým táto značne nezaklapne (ľavý obrázok).

- Nasadte hrdlo PowerUnit zhora dole do sacej trubice, pokým hrdlo značne nezaklapne.

- Ak chcete diely navzájom oddeliť, stlačte odistovacie tlačidlo.

Nasadenie akumulátora (obr. 07, 08 + 09)

- Z akumulátora zložte nálepku.
- Akumulátor posúvajte popri vedení po značné zaklapnutie do PowerUnit.
- Zatlačte obe odistovacie tlačidlá po bokoch na akumulátore, keď chcete diely od seba oddeliť a zložte akumulátor.

Napojenie elektrickej kefy (obr. 10)

V závislosti od zvolenej zostavy Vášho vysávača nasuňte hrdlo PowerUnit alebo hrdlo sacej trubice do elektrickej kefy.

- Zasuňte teleskopickú trubicu zhora do elektrickej kefy až kým hrdlo značne nezaklapne.
- Na elektrickej kefe zatlačte odisťovacie tlačidlo, ak chcete diely od seba oddeliť a vytiahnite z elektrickej kefy hrdlo (obr. 06).

Všeobecné pokyny k akumulátoru

Akumulátor nie je v dodanom stave úplne nabitý.

Akumulátor pred prvým použitím úplne nabite. Naplánujte si na to asi 4 hodiny.

Toto prvé nabíjanie prevedte bezpodmienečne v PowerUnit, aby ste aktivovali maximálny výkon akumulátora.

Ak je akumulátor plne nabitý, po 10 minútach sa ukazovateľ stavu nabitia vypne, aby sa šetrila energia.

Ak budete používať kompletne zostavený vysávač a zvolíte si najvyšší stupeň výkonu, môžete vysávať až 14 minút. Ak chcete ale PowerUnit použiť samostatne a zvolíte najnižší stupeň vysávania, môžete vysávať až do 60 minút.

Nabíjanie akumulátora (bez montáže na stenu) (obr. 11)

Vysávač môžete uložiť stojmo a akumulátor tak priamo nabíjať.

- Nasuňte PowerUnit do elektrickej kefy, aby ste zabezpečili stabilitu vysávača.

- Vysávač otáčajte dopredu, pokým pripojovacie hrdlo elektrickej kefy značne nezaklapne.
- Nasuňte nabíjaciu zástrčku priloženého nabíjacieho kábla do nabíjacej zásuvky na spodnej strane akumulátora.
- Nabíjačku zastrčte do sieťovej zásuvky.

Nabíjanie sa spustí.

Čítajte ďalej v odstavci „Ukazovateľ stavu nabíjania akumulátora“.

Nabíjanie akumulátora (s montážou na stenu) (obr. 12 + 13)

Máte 2 možnosti uloženia a nabíjania vysávača do dodaného držiaka na stenu.

Pre montáž na stenu potrebujete vhodné miesto v blízkosti voľnej zásuvky.

Montáž na stenu (obr. 14 + 15)

Na zadnej strane dodaného držiaka na stenu je umiestnená montážna platňa s vreckom skrutiek.

Pre montáž na stenu musíte upevniť na stenu montážnu platňu.

- Zložte vrecko so skrutkami.
- Na spodnej strane držiaka na stenu zatlačte odisťovacie tlačidlo.
- Montážnu platňu zložte smerom dole z držiaka na stenu.

Upevnenie montážnej platne (obr. 16 + 17)

Pre upevnenie montážnej platne na stenu sú priložené 2 hmoždinky a 2 TORX skrutky T20.

Okrem iného potrebujete akumulátorový skrutkovač alebo vŕtačku (priemer vŕtáka 6 mm)

V závislosti od zvolenej zostavy Vášho vysávača si zvolte vzdialenosť od 45 cm alebo 98 cm od spodného okraja montážnej platne po podlahu.

Dbajte na to, aby ste nepoškodili vedenie v stene.

- Montážnu platňu upevnite na stenu.

Upevnenie nabíjacieho kábla do steny (obr. 18, 19 + 20)

Na spodnej strane držiaka na stenu sa nachádza priečnik na kábel.

- Stlačte obe odblokovacie tlačidlá na spodnej strane držiaka na stenu a zložte klapku priečniku na kábel.
- Nabíjaciu zástrčku priloženého kábla zasunúte zhora dole do otvoru.
- Kábel potiahnite káblovým vedením.
- Nasadte klapku a zablokujte priečnik na kábel.

Nasunutie držiaka na príslušenstvo (v prípade potreby) (obr. 21)

Na uloženie trojdielneho príslušenstva je priložený držiak na príslušenstvo (viď kapitola „Použitie dodaného príslušenstva“).

- Držiak na príslušenstvo zasunúte až na doraz do držiaka na stene.

Nasunutie držiaka na stenu (obr. 22 + 23)

- Držiak na stenu nasuňte zhora na montážnu platňu, pokým tento značne nezaklapne.
- PowerUnit poskladaného vysávača s akumulátorom nasuňte zhora do držiaka na stene.
- Nabíjačku zastrčte do zásuvky.

Nabíjanie sa spustí.

Ukazovateľ stavu nabíjania akumulátora (počas nabíjania) (obr. 24)

Stav nabíjania akumulátora sa zobrazí na PowerUnit.

kapacita nabíjania	zobrazenie
asi 0% - 34%	bliká pomaly dole
asi 35% - 69%	svieti dole, bliká pomaly v strede
asi 70% - 90%	svieti dole a v strede, bliká pomaly hore
asi 91% - 100%	svieti dole, v strede a hore

Ak je akumulátor plne nabitý, po 10 minútach sa ukazovateľ stavu nabitia vypne, aby sa šetrila energia. Stav nabíjania si môžete nechať zobrazit' kedykoľvek na dobu 4 sekúnd tak, že na rukoväti Comfort stlačíte vypínač.

Ak nebol akumulátor dlho používaný, dostáva sa do bezpečnostného režimu. Pri nabíjaní PowerUnit reaguje ukazovateľ stavu nabíjania akumulátora až po 30 - 60 minútach.

Ukazovateľ stavu nabíjania akumulátora (pri používaní) (obr. 24)

Stav nabíjania akumulátora sa zobrazí na PowerUnit.

kapacita nabíjania	zobrazenie
asi 100% - 70%	svieti hore, v strede a dole
asi 69% - 35%	svieti v strede a dole
asi 34% - 11%	svieti dole
asi 10% - 0%	bliká pomaly dole

Použitie dodaného príslušenstva (obr. 25)

- ① **Hubica na vysávanie čalúneného nábytku**
Príslušenstvo na vysávanie čalúneného nábytku, matracov a vanúškov.
- ② **Hubica na škáry**
Príslušenstvo na vysávanie záhybov, škár a rohov.
- ③ **Sací štetec**
Príslušenstvo na vysávanie profilových líšt, zdobených alebo vyrezávaných predmetov.
Hlava štetca je otočná, čím je možné ju natočiť vždy do potrebnej polohy.
- ④ **Držiak na príslušenstvo**
Na uskladnenie trojdielneho príslušenstva.

Miesto na jednotlivé príslušenstvo je označené symbolom na držiaku príslušenstva.

Držiak na príslušenstvo môžete nasunúť

na držiak na stenu (viď kapitola „Nasunutie a napojenie“, odstavec „Nasunutie držiaka na príslušenstvo“).

Elektrická kefa Multi Floor XXL (obr. 26)

V prvom rade sa riadte pokynmi na čistenie a údržbu výrobcu Vašej podlahovej krytiny.

Táto elektrická kefa je určená pre bežné vysávanie kobercov, kobercových a nechúlostivých tvrdých podláh.

Tip: Ak chcete pohodlne vysávať schody pokryté kobercom, nezakladajte saciu trubicu.

Sortiment dielov Miele na ošetrovanie podláh ponúka vhodné príslušenstvo pre špeciálne aplikácie (viď kapitola „Príslušenstvo na dokúpenie“).

Ručná elektrická kefa Electro Compact (obr. 27)

(podľa modelu)

V prvom rade sa riadte pokynmi na čistenie a údržbu výrobcu Vašej podlahovej krytiny.

Ručná elektrická kefa sa obzvlášť hodí na intenzívne čistenie čalúneného nábytku a autosedačiek.

Tip: Ak chcete pohodlne vysávať čalúnený nábytok alebo autosedačky, zložte saciu trubicu.

Prídavný akumulátor a nabíjacia stanica (obr. 28)

(podľa modelu)

Nasadením prídavného akumulátora môžete dĺžku využívania vysávača zdvojnásobiť.

Pred prvým nabíjaním dodržujte bezpodmienečne pokyny v kapitole „Montáž a napojenie“, odstavce „Všeobecné pokyny pre akumulátor“.

- Po druhom nabíjaní nasadte akumulátor až po značné zaklapnutie do akumulátorovej nabíjacej stanice.
- Zasuňte zástrčku do zásuvky.

Nabíjanie sa spustí. Ukazovateľ stavu nabíjania akumulátora bliká vľavo. Vysvetlivky k ukazovateľu stavu nabíjania nájdete v kapitole „Montáž a napojenie“, odstavce „Ukazovateľ stavu nabíjania akumulátora“.

Ak budete vybitý akumulátor priamo po použití nabíjať v nabíjacej stanici, proces nabíjania začne až po ochladení akumulátora.

Ochladenie môže trvať do 60 minút. Ukazovateľ stavu nabíjania akumulátora na nabíjacej stanici teraz nereaguje.

Použite

Zapnutie a vypnutie (obr. 29)

- Vytiahnite nabíjaciú zástrčku z nabíjacej zásuvky akumulátora, ak chcete akumulátor nabíjať priamo.
- Vysávač zložte z držiaka na stene, ak ste tam nabíjali akumulátor.
- Stlačte pritom zapínanie/vypínanie na rukoväti Comfort .

Voľba sacieho výkonu

Sací výkon vysávača môžete tak prispôbiť príslušnej situácii pri vysávaní. Znížením sacieho výkonu značne znížite silu potrebnú na posúvanie elektrickej kefy.

Na rukoväti Comfort je možné zvoliť 3 stupne výkonu:

- | | |
|------|---|
| 1 | najnižší stupeň výkonu pre mierne znečistenie |
| 2 | stredný stupeň výkonu pre bežné znečistenie |
| max. | najvyšší stupeň výkonu pre silné znečistenie |

Pri strednom a najvyššom stupni výkonu je aktivované rozpoznanie podlahovej krytiny.

Podľa podkladu sa výkon elektrickej kefy automaticky optimálne nastaví, čo môže spôsobiť zmenu prevádzkového zvuku.

Osvetlenie pracovnej časti

(podľa modelu)

Na osvetlenie pracovnej časti je vybavená elektrická kefa Vášho vysávača svetlom BrilliantLight.

Funkcia odstavenia pre krátke prestávky vo vysávaní

(z bezpečnostných dôvodov používajte len s PowerUnit dole na vysávači)

Ak vysávate s PowerUnit dole na vysávači, môžete prevádzku vysávača pohodlne prerušiť.

- Vysávač otáčajte dopredu, pokým pripojovacie hrdlo elektrickej kefy značne nezaklapne.

Vysávač stojí bezpečne, elektrická kefa sa vypne a akumulátor sa šetrí.

Ak opäť odblokujete pripojovacie hrdlo elektrickej kefy, elektrická kefa sa opäť zapne.

Údržba

 Nebezpečenstvo poranenia rotujúcim valcom s kefou.

Na rotujúcich valcoch kefy sa môžete poraniť.

Pred každou údržbou vypnite vysávač. Používajte pritom zapínanie/vypínanie na rukoväti Comfort.

Náhradné diely dostanete u Vášho špecializovaného predajcu Miele alebo u servisnej služby Miele.

Vyprázdenie odpadovej nádoby na prach (obr. 30 - 34)

Odpadovú nádobu na prach vyprázdnite najneskôr vtedy, keď prach dosiahne značenie **max** v odpadovej nádobe na prach.

- Otočte kryt odpadovej nádoby na prach v smere šípky až na doraz.
- Vyberte odpadovú nádobu na prach smerom hore.

Obsah môžete zlikvidovať s domovým odpadom, ak neobsahuje nečistoty zakázané v domovom odpade.

- Odpadovú nádobu na prach držte čo najhlbšie nad odpadkovým košom, aby sa rozvírilo čo najmenej prachu.
- Otočte kryt odpadovej nádoby na prach v smere šípky až po ďalší doraz.

Klapka dole na odpadovej nádobe na prach sa otvorí a prach vypadne.

- Kryt odpadovej nádoby na prach otočte späť do východiskovej polohy.
- Zatvorte klapku až do značného zaklapnutia.
- Saciu trubicu vedte popri vedení na rukoväti odpadovej nádoby na prach zhora na hrdlo PowerUnit, pokým vysávač značne nezaklapne.

Čistenie jemného prachového filtra (obr. 35)

V odpadovej nádobe na prach sa nachádza jemný prachový filter. Minimálne raz za mesiac vyčistite jemný prachový filter.

- Vyberte odpadovú nádobu na prach.
- Smerom hore vyberte jemný filter na prach.

 Poškodenia nevhodným čistením.

Jemný prachový filter sa môže poškodiť a stratiť svoju účinnosť.

Jemný prachový filter nečistite zvnútra. Nepoužívajte pri čistení žiadne ostré alebo špicaté predmety. Nekefujte jemný prachový filter.

- Jemný prachový filter držte nad odpadkovým košom.
- Vyklepte ho opatrne za gumený spodný okraj.
- Jemný prachový filter pritom mierne otočte, aby sa mohla špina uvoľniť z každého medzipriestoru.

- Vyčistený jemný prachový filter nasadíte späť do odpadovej nádoby na prach.
- Odpadovú nádobu na prach opäť nasadíte na hrdlo PowerUnit.

Čistenie predfiltra (obr. 36 - 39)

V odpadovej nádobe na prach sa nachádza predfilter.

V prípade potreby predfilter vyčistíte.

- Vyberte odpadovú nádobu na prach.
- Smerom hore vyberte jemný filter na prach (obr. 35).
- Odpadovú nádobu na prach vyprázdňte nad odpadkovým košom a predfilter vytiahnite smerom hore.
- Odblokujte ochranný filter motora proti smeru hodinových ručičiek a zložte ho smerom hore.



Poškodenia nevhodným čistením.

Predfilter sa môže poškodiť a stratí svoju účinnosť.

Nepoužívajte pri čistení žiadne ostré alebo špicaté predmety.

- Predfilter opatrne vyklepte nad odpadkovým košom.

Tip: Použite jemnú čistiacu kefu alebo pod. aby ste predfilter vyčistili aj zvnútra.

Ochranný filter motora čistiť nemusíte. Je možné ho zložiť, aby bolo možné ľahšie dosiahnuť vnútro predfiltra.

- Po vyčistení predfiltra nasadíte ochranný filter motora pevne do predfiltra.

- Ochranný filter motora pevne v smere hodinových ručičiek zaistíte.
- Nasadíte predfilter opäť do odpadovej nádoby na prach.
- Vodiace značky oboch dielov nastavíte navzájom k sebe a kryt odpadovej nádoby na prach otočíte späť do východiskovej polohy.
- Zatvorte klapku dole na odpadovej nádobe na prach až do značného zaklapnutia.
- Nasadíte späť jemný prachový filter.
- Odpadovú nádobu na prach opäť nasadíte na hrdlo PowerUnit.

Čistenie odpadovej nádoby na prach

Odpadovú nádobu na prach čistíte podľa potreby.

- Vyberte odpadovú nádobu na prach.
- Odpadovú nádobu na prach vyprázdňte nad odpadkovým košom a predfilter vytiahnite smerom hore (obr. 36).
- Odpadovú nádobu na prach čistíte vodou a jemným umývacím prostriedkom.
- Odpadovú nádobu na prach starostlivo vysušte.
- Nasadíte predfilter opäť do odpadovej nádoby na prach.
- Odpadovú nádobu na prach opäť nasadíte na hrdlo PowerUnit (obr. 38 + 39).

Čistenie elektrickej kefy/ručnej elektrickej kefy (obr. 06)

(ručná elektrická kefa podľa modelu)

- Oddelíte elektrickú kefu/ ručnú elektrickú kefu od hrdla vysávača.

Odstránenie nití a vlasov (obr. 40)

- Položte elektrickú kefu/ ručnú elektrickú kefu spodnou stranou smerom hore na rovnú, čistú plochu.
- Nožničkami rozstrihnite nite a vlasy, ktoré sa omotali okolo kefového valca. Na valci s kefami je vodiaca drážka na vedenie nožničiek.

Rozstrihnuté nite a vlasy sa nakoniec vysajú vysávačom.

Zloženie kefového valca (obr. 41)

(pri ručnej elektrickej kefe nie je možné)

Kefový valec môžete zložiť z elektrickej kefy, aby ste odstránili veľké nečistoty a vyčistili vnútro elektrickej kefy.

- Po bokoch elektrickej kefy odblokujte klapku, aby bol viditeľný symbol .
- Klapku vyklopte nahor až po doraz.
- Vyberte kefový valec.
- Kefový valec vyčistite a odstráňte všetky pevne uchytené nečistoty z vnútra elektrickej kefy.
- Elektrickú kefu nasadte v opačnom poradí.

Výmena akumulátora

Prípravte si originálny Miele Li-Ion akumulátor AP01 (označenie: HX LA).

Dodržte pokyny pre manipuláciu s akumulátormi a ich likvidáciu podľa kapitoly „Bezpečnostné pokyny a varovné upozornenia“ a „Váš príspevok k ochrane životného prostredia“ a „Montáž a napojenie“ (odstavec „Všeobecné pokyny pre akumulátor“).

Čo robiť, keď ...

Väčšinu porúch a chýb, ku ktorým môže dôjsť počas bežnej prevádzky, môžete odstrániť aj sami. V mnohých prípadoch môžete ušetriť čas a peniaze, pretože nemusíte volať servisnú službu.

Nasledujúce tabuľky vám majú pomôcť nájsť príčinu poruchy alebo chyby a odstrániť ich.

 Nebezpečenstvo poranenia rotujúcim valcom s kefoú.

Na rotujúcich valcoch kefy sa môžete poraniť.

Pred každým odstraňovaním problému vypnite vysávač. Používajte pritom zapínanie/vypínanie na rukoväti Comfort.

Problém	Príčina a odstránenie
Čistiaci výkon je slabý.	Odpadová nádoba na prach je plná. <ul style="list-style-type: none"> ■ Vyprázdnite a vyčistite odpadovú nádobu na prach.
	Elektrická kefa je znečistená/upchatá. <ul style="list-style-type: none"> ■ Vyčistite kefový valec a vnútro elektrickej kefy (viď kapitola „Údržba“, odstavec „Čistenie elektrickej kefy“).
Čistiaci výkon klesá.	Jemný prachový filter je znečistený. <ul style="list-style-type: none"> ■ Pri najbližšej príležitosti vyčistite jemný prachový filter (viď kapitola „Údržba“, odstavec „Čistenie jemného prachového filtra“).
	Predfilter je znečistený. <ul style="list-style-type: none"> ■ Vyčistite predfilter (viď kapitola „Údržba“ odstavec „Vyčistiť predfilter“).
Elektrická kefa sa samostatne vypína.	Elektrická kefa je preťažená, napr. na koberci s vysokým vlasom. <ul style="list-style-type: none"> ■ Vypnite vysávač a pri zníženom sacom výkone ho opäť zapnite. Používajte pritom zapínanie/vypínanie na rukoväti Comfort.
Počas vysávania sa mení prevádzkový zvuk.	Pri strednom a najvyššom stupni výkonu je aktivované rozpoznanie podlahovej krytiny. Podľa podkladu sa výkon elektrickej kefy automaticky optimálne nastaví, čo môže spôsobiť zmenu prevádzkového zvuku. <ul style="list-style-type: none"> ■ Zvuk patrí k normálnym funkciám vysávača.

Problém	Príčina a odstránenie
Pri zapnutí sa vysávač nerozbehne.	<p>Nie je založený akumulátor alebo nie je založený správne.</p> <ul style="list-style-type: none"> ■ Nasadte správne akumulátor a skontrolujte jeho polohu (viď kapitola „Montáž a pripojenie“, odstavec „Nasadenie akumulátora“).
	<p>Nie je dostatočne nabitý akumulátor.</p> <ul style="list-style-type: none"> ■ Akumulátor nabite presne tak, ako je to popísane v tomto návode na použitie (viď kapitola „Montáž a pripojenie“, odstavec „Nabitie akumulátora“).
	<p>Nie je založený originálny Miele akumulátor.</p> <ul style="list-style-type: none"> ■ Zložte originálny Miele Li-Ion akumulátor AP01 (HX LA).
	<p>Nabíjacia zástrčka je ešte zasunutá.</p> <ul style="list-style-type: none"> ■ Vytiahnite nabíjaciú zástrčku z nabíjacej krabice akumulátora.

Chybové hlásenia

 Nebezpečenstvo poranenia rotujúcim valcom s kefou.

Na rotujúcich valcoch kefy sa môžete poraniť.

Pred každým odstraňovaním chyby vypnite vysávač. Používajte pritom zapínanie/vypínanie na rukoväti Comfort.

Hlásenia chýb sa zobrazujú rýchlym blikaním ukazovateľa stavu nabíjania akumulátora na PowerUnit.

Problém	Príčina a odstránenie
Rýchle blikanie na ukazovateli dole.	Interná systémová chyba <ul style="list-style-type: none"> ■ Zložte akumulátor, počkajte 10 sekúnd, opäť ho zložte a nabite ho.
Rýchle blikanie na ukazovateli dole a v strede.	Chyba „Prehriatie akumulátora“ <ul style="list-style-type: none"> ■ Počkajte asi 30 minút pokým vysávač opäť zapnete.
Rýchle blikanie na ukazovateli hore a v strede.	Chyba „Nie je rozpoznávaný akumulátor“ <ul style="list-style-type: none"> ■ Zložte originálny Miele Li-Ion akumulátor AP01 (HX LA).
Rýchle blikanie na ukazovateli hore a v strede.	Chyba „Nie je rozpoznávaná rukoväť Comfort“ <ul style="list-style-type: none"> ■ Zložte rukoväť Comfort a zasuňte ju opäť (viď kapitola „Montáž a pripojenie“, odstavec „Nasadenie rukoväti Comfort“). ■ Zložte akumulátor, počkajte 10 sekúnd a opäť ho zložte.

Ošetrovanie

 Nebezpečenstvo poranenia rotujúcim valcom s kefou.

Na rotujúcich valcoch kefy sa môžete poraniť.

Pred každým čistením vypnite vysávač. Používajte pritom zapínanie/vypínanie na rukoväti Comfort.

Vysávač a príslušenstvo

 Nebezpečenstvo úrazu sieťovým napätím.

Vlhkosť v nabíjačke znamená nebezpečenstvo úrazu elektrickým prúdom.

Nabíjačku nikdy neponárajte do vody.

Dodržite špeciálne pokyny pre čistenie odpadovej nádoby na prach v kapitole „Údržba“.

Vysávač a všetky diely príslušenstva z umelej hmoty môžete ošetrovať bežným čistiacim prostriedkom na umelé hmoty.

 Poškodenie nevhodnými čistiacimi prostriedkami.

Všetky povrchy sú citlivé na poškrabanie. Všetky povrchy sa môžu zafarbiť alebo zmeniť, ak prídu do styku s nevhodnými čistiacimi prostriedkami.

Nepoužívajte drhnuce prostriedky, čistiace prostriedky na sklo alebo univerzálne čistiace prostriedky a prostriedky na ošetrovanie s obsahom oleja.

Servisná služba

Kontakt pri poruchách

Pri poruchách, ktoré neviete sami odstrániť informujte Vášho špecializovaného predajcu Miele alebo servisnú službu Miele.

Telefónne číslo servisnej služby Miele nájdete na konci tohto dokumentu.

Záruka

Záručná doba je 2 roky.

Ďalšie informácie k záručným podmienkam vo svojej krajine získate u servisnej služby Miele.

Príslušenstvo na dokúpenie

V prvom rade sa riadte pokynmi na čistenie a údržbu výrobcu Vašej podlahovej krytiny.

Odporúčame vám používať iba príslušenstvo s logom „ORIGINAL Miele“. Len tak možno optimálne využiť sací výkon vysávača a dosiahnuť najlepší možný výsledok čistenia.

Uvedomte si prosím, že na poruchy a poškodenie vysávača, ktorých príčinou je použitie príslušenstva neoznačeného logom „ORIGINAL Miele“, sa nevzťahuje záruka.

Zdroje pre príslušenstvo

Originálne Miele príslušenstvo dostanete v internetovom obchode Miele, u servisnej služby Miele, alebo u Vášho špecializovaného predajcu Miele.

Originálne Miele príslušenstvo rozpoznáte podľa „ORIGINAL Miele“ loga na obale.



Jednotlivé modely sú už sériovo vybavené jednou alebo viacerými z nasledujúcich súčastí príslušenstva.

Ručná elektrická kefa Electro Compact (HX SEB)

Pre intenzívne čistenie čalúneného nábytku a autosedačiek.

Sací štetec s prírodnými štetinami (SPP 10)

Na vysávanie obzvlášť citlivých predmetov.

Kefa na lamelové / výhrevné telesá (SHB 30)

Na vysávanie prachu z rebier výhrevných telies, úzkych regálov alebo škár.

Hubica na čistenie matracov (SMD 10)

Na pohodlné vysávanie matracov, čalúneného nábytku a jeho škár.

Hubica na vysávanie škár 300 mm (SFD 10)

Obzvlášť dlhá hubica na vysávanie záhybov, škár a rohov.

Hubica na vysávanie škár 560 mm (SFD 20)

Ohybná hubica na vysávanie škár na ťažko prístupných miestach.

Hubica na čalúnenie, 190 mm (SPD 10)

Široká hubica na vysávanie čalúneného nábytku, matracov a vankúšov.

Prídavný akumulátor AP01 (HX LA)

Pre zdvojnásobenie využitia vysávača.

Nabíjacia stanica LS03 (HX LS)

Pre od prístroja nezávislé nabíjanie prídavného akumulátora v rovnakom čase.

Güvenlik Talimatları ve Uyarılar	147
Çevre Korumaya Katkınız	155
Cihazın Tanıtımı	156
Şekil Referansları	158
Kurulum ve bağlantı	158
Elektrikli süpürgenin birleştirilmesi	158
Comfort tutacağıın takılması	158
PowerUnit ve çekiş borusunun bağlanması	158
Akünün takılması	159
Elektrikli fırçanın bağlanması	159
Aküye ilişkin genel bilgiler	159
Akünün şarj edilmesi (duvar montaj aparatı olmadan)	159
Akünün şarj edilmesi (duvar montaj aparatıyla)	159
Duvar montaj aparatı	160
Montaj levhasının tespit edilmesi	160
Şarj kablosunun duvar aparatına takılması	160
Aksesuar askısının takılması (gerekmesi halinde)	160
Duvar aparatının takılması	160
Akü şarj durumu göstergesi (şarj sırasında)	160
Akü şarj durumu göstergesi (kullanım sırasında)	161
Cihazla Verilen Aksesuarların Kullanımı	161
Multi Floor XXL elektrikli fırça	162
Electro Compact elektrikli el fırçası	162
Yardımcı akü ve Akü şarj ünitesi	162
Kullanım	162
Cihazın gücünün açılması ve kapatılması	162
Çekiş gücü seçimi	162
Çalışma alanının aydınlatılması.....	163
Kısa süpürme molaları için park fonksiyonu.....	163
Bakım	163
Toz haznesinin boşaltılması	163
İnce toz filtresi temizliği	164
Ön filtrenin temizlenmesi	164
Toz haznesinin temizlenmesi	165
Elektrikli fırçanın/Elektrikli el fırçasının temizlenmesi	165
Akünün değiştirilmesi	165
Ne Yapmalı, eğer...?	166

tr - İindekiler

Hata bildirimleri	168
Bakım.....	169
Müşteri Hizmetleri	169
Arızalarda iletişim	169
Garanti	169
Sonradan satın alınabilen aksesuarlar	169

Bu elektrikli süpürge öngörülen güvenlik şartlarına uygundur. Uygunsuz kullanım bedensel yaralanmalara ve mal zararına sebep olabilir.

Elektrikli süpürgeyi ilk kez kullanmadan önce kullanım kılavuzunu okuyunuz. Kullanım kılavuzu elektrikli süpürge- nin güvenlik, kullanım ve bakımına ilişkin önemli bilgiler vermektedir. Bu bilgiler sayesinde kendinizi ve başkalarını korur ve oluşabilecek zararların önüne geçersiniz.

IEC 60335-1 standardı uyarınca Miele, “Kurulum ve Bağ- lantı” bölümünün ve güvenlik talimatları ve uyarılarının mutlaka okunması ve bunlara uyulması gerektiğine önem- le dikkat çeker.

Miele bu talimatlara uyulmamasından kaynaklanan zarar- lardan sorumlu tutulamaz.

Kullanım kılavuzunu saklayınız ve cihazın sizden sonraki sahibine veriniz.

Elektrikli süpürgeyi her kullanımdan sonra, her aksesuar değişiminden ve her bir bakım, temizlik, arıza giderme ve hata düzeltme işleminden önce daima kapatınız. Bunun için Comfort tutacaktaki Açma/Kapama düğmesini kulla- nınız.

Kullanım Kuralları

- Bu elektrikli süpürge evde ve ev benzeri ortamlarda kul- lanılmak üzere tasarlanmıştır. Bu elektrik süpürgesi inşaat- larda kullanıma uygun değildir.
- Bu elektrik süpürgesi dış alanlarda kullanılmak üzere ta- sarlanmamıştır.

tr - Güvenlik Talimatları ve Uyarılar

- ▶ Bu elektrik süpürgesi günlük kullanımda halıların, halı kaplı ve dayanıklı sert zeminlerin temizliği için uygundur.
- ▶ Bu elektrik süpürgesi deniz seviyesinden en fazla 4000 m yükseklikte kullanılabilir.
- ▶ Elektrikli süpürgeyi sadece kuru maddeleri çekmek için kullanınız. İnsanlar veya hayvanlar üzerinde kullanılmamalıdır. Diğer kullanım türlerine, modifikasyonlara ve değişikliklere izin verilmez.
- ▶ Psikolojik rahatsızlık ve anlama bozukluğu veya tecrübesizlik ve bilgisizlik nedenleriyle cihazı güvenle çalıştıracak durumda olmayan kişiler ancak bu işin sorumluluğunu üzerine alabilecek kişilerin kontrolünde elektrikli süpürgeyi kullanabilirler.
- ▶ Ambalaj elektrikli süpürgeyi nakliye hasarlarına karşı korur. Ambalajın nakliye amacıyla muhafaza edilmesini tavsiye ederiz.

Evdeki Çocuklar

- ▶ 8 yaşından küçük çocuklar sürekli gözetim altında olmadıkları müddetçe elektrikli süpürgeден uzak tutulmalıdır.
- ▶ Çocuklar ancak 8 yaşından itibaren ve sadece güvenli bir şekilde kullanabilmeleri için gerekli bilgiler kendilerine verildikten sonra elektrikli süpürgeyi gözetimsiz olarak kullanabilirler. Çocukların hatalı bir kullanımın olası tehlikelerini tanıyabilmeleri ve anlayabilmeleri gerekir.
- ▶ Çocuklar yanlarında bir yetişkin olmadan elektrikli süpürgeyi temizleyemez veya bakımını yapamazlar.

► Elektrik süpürgesinin çevresindeki çocuklara çok dikkat ediniz. Çocukların süpürge ile oynamasına asla izin vermezsiniz.

► Boğulma tehlikesi! Çocuklar ambalaj malzemeleri (örn. folyo gibi) ile oynarken başlarına geçirebilir ve boğulabilirler. Ambalaj malzemelerini çocuklardan uzak tutunuz.

Teknik Güvenlik

► Elektrikli süpürge 25,2 V ile çalışır.



Bu elektrikli süpürge, III koruma sınıfından bir cihazdır. Bu koruma sınıfından cihazlarda elektrik çarpmasına karşı koruma çok düşük güvenlik gerilimine bağlantı yoluyla ve çok düşük güvenlik geriliminden yüksek gerilimlerin üretilmemesiyle sağlanır. Elektrikli süpürge II koruma sınıfından bir şarj cihazı vasıtasıyla şarj edilir.

► Elektrikli süpürgeyi ve aksesuarları kullanmadan önce gözle görülür bir hasarın olup olmadığına bakınız. Hasarlı bir elektrikli süpürgeyi çalıştırmayınız.

► Şarj cihazının tip etiketindeki bağlantı değerlerini (frekans ve gerilim) elektrik şebekesi verileri ile karşılaştırınız. Bu verilerin mutlaka birbirleriyle uyuşması gerekir. Şarj cihazı, değişiklik yapılmaksızın 50 Hz veya 60 Hz için uygundur.

► Priz, 16 A veya 10 A'lik bir sigorta ile emniyet altına alınmış olmalıdır.

tr - Güvenlik Talimatları ve Uyarılar

► Miele Multi Floor XXL elektrikli fırça ve Miele Electro Compact elektrikli el fırçası (modele bağlı olarak) bu Miele elektrik süpürmesine özel motorlu yardımcı cihazlardır. Elektrikli süpürgeyin Miele marka elektrikli fırçalar/elektrikli el fırçaları ya da başka bir üreticinin elektrikli fırçaları/elektrikli el fırçaları ile çalıştırılmasına güvenlik nedeniyle izin verilmez.

► Elektrikli süpürgeyi 0 °C ila 45 °C arasında bir ortam sıcaklığında muhafaza ediniz.

► Elektrikli süpürgeyin garanti süresi içindeki tamiri ancak Miele tarafından eğitilmiş yetkili teknik servisler tarafından yapılabilir, aksi halde bir sonraki arızada garanti hakkı ortadan kalkacaktır.

► Tamirler sadece Miele yetkili servisi tarafından gerçekleştirilmelidir. Yanlış tamirler sonucunda cihazı kullanan kişi için ciddi tehlikeler ortaya çıkabilir.

► Miele sadece orijinal yedek parçaların güvenlik şartlarını sağladığını garanti eder. Arızalı bileşenler sadece orijinal yedek parçalar ile değiştirilmelidir.

Temizlik

► Elektrikli süpürgeyi ve aksesuarları asla suya sokmayınız.

► Elektrikli fırça/elektrikli el fırçası (modele bağlı olarak), PowerUnit, çekiş borusu ve Comfort tutacak elektrik kabloları içerir. Fişli bağlantıların suyla temas etmemesi gerekmektedir – bu sebeple bu parçaların suyla temizlenmesine izin verilmez.

- ▶ Elektrikli süpürgeyi ve aksesuarları sadece kuru veya hafif nemli bir bezle siliniz. İstisna:
 - Toz haznesi: Toz haznesini boşaltınız ve ön filtreyi çıkarınız. Toz haznesini sadece su ve hafif bir bulaşık deterjanı ile temizleyiniz. Ardından toz haznesini itinayla kurulaştırınız. Ön filtreyi geri takınız.

Doğru Kullanım

- ▶ Elektrikli süpürgeyi toz haznesi, ön filtre, ince toz filtresi ve motor koruma filtresi olmadan kullanmayınız.
- ▶ İster kor halinde olsun ister sönmüş görünüyorsa olsun, yanmış veya halen kor halinde olan, sigara, kül veya kömür gibi şeyleri elektrikli süpürge ile çekmeyiniz.
- ▶ Elektrik süpürgenizi herhangi bir su, sıvı ya da nemli kirlilik çekmek için kullanmayınız. Yeni silinmiş veya şampuanla yıkanmış halıları ve kilimleri elektrikli süpürge ile almadan önce tamamen kurumalarını bekleyiniz.
- ▶ Yazıcılar ve fotokopi makinelerinde kullanılan toner tozlarını elektrik süpürgeyle çekmeyiniz, bunların elektrik iletkenliği vardır.
- ▶ Yanıcı ve patlayıcı sıvıları veya gazları elektrikli süpürge ile çekmeyiniz ve bu tür maddelerin depolandığı yerleri elektrik süpürgesiyle temizlemeyiniz.
- ▶ Elektrikli fırçanın silindirik fırçasını/elektrikli el fırçasını (modele bağlı olarak) çalışırken kavramayınız.
- ▶ Elektrikli fırçayı/elektrikli el fırçasını (modele bağlı olarak) başın yakınlarında kullanmayınız.

tr - Güvenlik Talimatları ve Uyarılar

► Hava çekiş ucunun başınızın yakınlarına gelmesini önleyiniz.

Aksesuarlar

► Sadece ambalajında “ORIGINAL Miele” logosu olan aksesuarları kullanınız. Üretici sadece bu aksesuarlar için güvenliği garanti edebilir.

Akü AP01, Şarj cihazı LG01, Şarj ünitesi LS03 (modele bağlı olarak) için güvenlik talimatları ve uyarılar

Evdeki Çocuklar

► Fiziksel, algısal veya ruhsal kapasiteleri ya da tecrübesizlikleri veya bilgisizlikleri dolayısıyla şarj cihazı LG01/Şarj ünitesi LS03'ü güvenli bir şekilde kullanamayacak (çocuklar dahil) kişiler bu elektrikli süpürgeyi bir sorumlunun gözetimi veya talimatları olmaksızın kullanmamalıdır.

► Akü AP01 çocukların eline geçmemelidir.

► Çocuklar, sürekli olarak gözetim altında olmadıkları müddetçe LG01 şarj cihazı ve LS03 şarj ünitesinden uzak tutulmalıdır.

Teknik Güvenlik

► Akü AP01, şarj cihazı LG01 ve şarj ünitesi LS03 bu Miele HS19 elektrikli süpürge için kullanıma yöneliktir. Bu elektrikli süpürge için başka bir üreticinin aküsü, şarj cihazı veya şarj ünitesi ile çalıştırılmasına güvenlik sebebiyle izin verilmez.

► AP01 aküyü şarj etmek için sadece cihazla birlikte verilen LG01 şarj cihazını/**xx** veya LS03 şarj ünitesini/**xx** kullanınız.

xx 01, 02, 03 veya 04 yerine kullanılmıştır ve LG01 şarj cihazınız ve LS03 şarj ünitenizin ülke versiyonunu belirtir:

xx	
01	AT, BE, BG, CH, CL, CZ, DE, DK, EE, ES, FI, FR, GR, HR, HU, IN, IT, KR, KZ, LT, LU, LV, NL, NO, PL, PT, RO, RS, RU, SE, SI, SK, TR, UA, ZA
02	AE, GB, HK, IE, MY, SG
03	CA, JP, MX, US
04	AU, CN, NZ

► Fiş adaptörü kullanımı durumunda adaptör sürekli kullanım için onaylı olmalıdır.

► Bu elektrikli süpürge için güvenilir ve güvenli işletimi sadece şarj cihazı LG01/şarj ünitesi LS03 resmi elektrik şebekesine bağlıysa garanti edilir.

► Elektrikli süpürgeyi 0 °C ila 45 °C arasında bir ortam sıcaklığında şarj ediniz.

► Aküden normal olmayan bir koku çıktığını, sıvı sızdığını, akünün çok ısındığını veya renk ya da şekil değiştirdiğini fark ederseniz, AP01 aküyü kesinlikle kullanmaya devam etmeyiniz. AP01 aküyü derhal elden çıkarınız (bkz bu bölümün sonundaki “AP01 akünün elden çıkarılması” güvenlik talimatı ve “Çevre korumaya katkınız – Eski pillerin ve eski akülerin iadesi” bölümü).

► Aküler akabilir. Bu yakıcı sıvının göz ve ciltle temasından kaçınınız. Temas halinde su ile yıkayınız ve tıbbi yardım alınız.

tr - Güvenlik Talimatları ve Uyarılar

▶ AP01 aküyü göndermeden önce yetkili servis ile irtibata geçiniz.

Doğru Kullanım

▶ AP01 aküyü düşürmeyiniz veya fırlatmayınız. Düşmüş veya hasarlı bir AP01 akünün kullanımına güvenlik sebebiyle devam edilmemelidir.

▶ AP01 aküyü açık ateş ya da başka ısı kaynakları ile temas ettirmeyiniz. AP01 aküyü ısıtmayınız. Doğrudan güneş ışığı altında bir yere koymayınız.

▶ AP01 aküyü parçalarına ayırmayınız.

▶ Kontakları yanlışlıkla veya bilerek köprüleyerek AP01 aküyü kısa devre yapmayınız.

▶ AP01 akünün sıvılarla temas etmesini engelleyiniz.

▶ AP01 akünün elden çıkarılması: AP01 aküyü elektrikli süpürgeден çıkarınız. Kısa devrenin önüne geçmek üzere metal kontakları yapışkan bant ile yalıtınız. AP01 aküyü yerel toplama merkezlerine götürünüz. AP01 aküyü evdeki çöpe atmayınız.

Nakliye Ambalajının Elden Çıkarılması

Ambalaj cihazı nakliye hasarlarına karşı korur. Ambalaj malzemeleri tasfiyeye yönelik olarak çevre dostu malzemelerden seçilmiştir ve bu sebeple geri dönüştürülmesi mümkündür.

Ambalajın malzeme döngüsüne geri kazandırılması hammadde tasarrufu sağlar ve atık oluşumunu azaltır. Bayiniz ambalajı geri alabilir.

Eski cihazın elden çıkarılması

Elektrikli süpürgeyi elden çıkarmadan önce ince toz filtresini çıkarınız ve bunu evdeki çöpe atınız.

Elektrikli ve elektronik cihazlar birçok değerli materyal içerir. Bu tür cihazlar aynı zamanda işleyişleri ve güvenlikleri için gerekli belli maddeler, karışımlar ve bileşenler de içerir. Bunlar evsel atıklar içinde ve uygunsuz işlem görmeleri halinde insan sağlığına ve çevreye zarar verebilirler. Bu sebeple elektrikli süpürgeyi hiçbir suretle evsel atıklarla birlikte elden çıkarmayınız.



Bunun yerine varsa belediyeler, bayiler veya Miele'de bulunan elektrikli ve elektronik cihazların teslimi ve değerlendirilmesine yönelik resmi toplama ve geri alma merkezlerinden yararlanınız. Elektrikli süpürgeziniz, evden çıkarılınca kadar çocukların erişemeyeceği güvenli bir yerde muhafaza edilmesini sağlayınız.

Eski pillerin ve akülerin iadesi

Elektrikli ve elektronik cihazlar genellikle evsel atıklara karışmaması gereken piller ve aküler içerir. Cihazdan çıkarılabilir eski pilleri ve aküleri çıkarmak ve ücretsiz olarak iade edilebilecekleri uygun bir toplama merkezine götürmek sizin sorumluluğunuzdur. Piller ve akülerin insan sağlığına ve çevreye zarar verebilecek maddeler içermesi muhtemeldir.

Pil veya akünün üzerindeki işaretler ek bilgiler sunar. Üstü çizili çöp konteynırı pilleri ve aküleri hiçbir şekilde evsel atıklarla elden çıkarmamanız gerektiğini belirtir. Üstü çizili çöp konteynırı bir veya daha fazla kimyasal sembolle işaretlenmişse, bunlar kurşun (Pb), kadmiyum (Cd) ve/veya cıva (Hg) içeriyor demektir.



Eski piller ve aküler önemli hammadde içerir ve yeniden kullanılabilir. Eski pillerin ve akülerin ayrı olarak toplanması işlem ve geri dönüşümü kolaylaştırır.

tr - Cihazın Tanıtımı

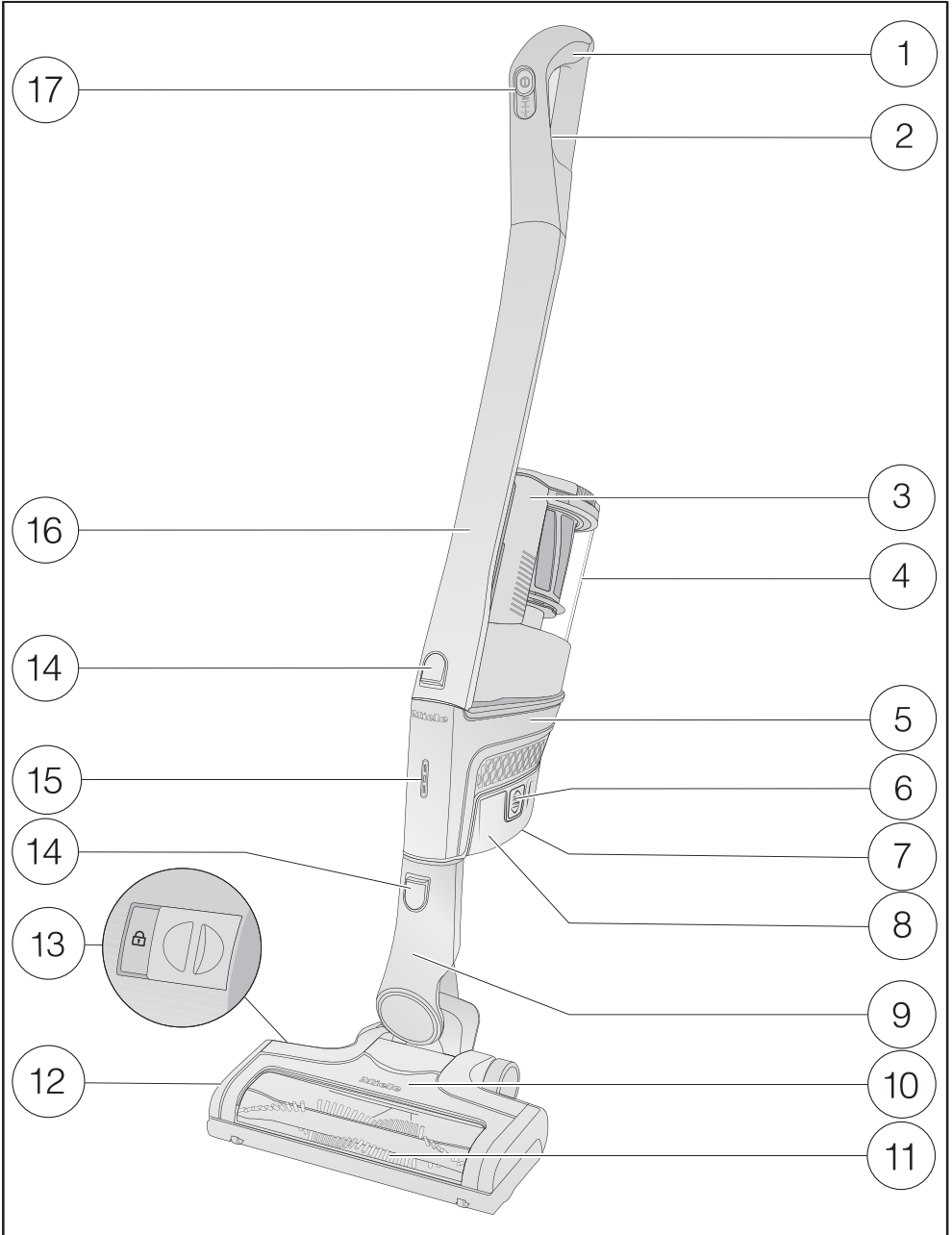

- ① Comfort tutacak
- ② Comfort tutacak için serbest bırakma düğmesi (arka tarafta)
- ③ Toz haznesinin sapı
- ④ Ön filtre, ince toz filtresi ve motor koruma filtresiyle birlikte toz haznesi
- ⑤ Akü için bağlantıya ve Comfort tutacak, çekiş borusu, elektrikli fırça ve toz haznesi için bağlantı ucuna sahip PowerUnit
- ⑥ Akü için serbest bırakma düğmeleri (akünün her iki yanında)
- ⑦ Şarj soketi (akünün alt yüzünde)
- ⑧ Lityum iyon AP01 akü
- ⑨ Bağlantı ucu
- ⑩ Multi Floor XXL elektrikli fırça (modele bağlı olarak BrilliantLight aydınlatmalı)
- ⑪ Çıkarılabilir silindir fırça
- ⑫ Kapak
- ⑬ Silindir fırçayı çıkarmak için serbest bırakma tertibatı
- ⑭ Serbest bırakma düğmeleri
- ⑮ Akü şarj durumu göstergesi
- ⑯ Çekiş borusu
- ⑰ Çekiş gücü düğmesiyle birlikte güç/açma kapama anahtarı

Şekil Referansları

Bölmelerde belirtilen şekilleri bu kullanım kılavuzunun sonunda bulabilirsiniz.

Kurulum ve bağlantı

Elektrikli süpürgeğin birleştirilmesi (Şekil 01 + 02)

Elektrikli süpürgeyi tamamen birleştirmek için 2 olanak vardır.

- Çekiş borusunu PowerUnit güç ünitesinin altına veya üstüne takınız.

PowerUnit'in elektrikli süpürgeğin altında olmasının avantajları:

- güvenli park fonksiyonu (bkz. "Kullanım – İşletime ara verme")
- ergonomi (bileğe yük binmemesi)
- büyük alanların kolay temizliği

PowerUnit'in elektrik süpürgesinin üstünde olmasının avantajları:

- alçak mobilyaların altlarının kolayca temizlenmesi
- güç ünitesinin hızlı bir şekilde çıkarılabilmesi

PowerUnit Solo

Kırıntı veya ipliklerin hızlı ve hedefe yönelik bir şekilde çekilmesi için çekiş borusuz ve elektrikli fırçasız PowerUnit uygundur.

Faydalı bilgi: Bu yapı, üç parça aksesuarın kullanımına bilhassa uygundur (bkz. "Cihazla birlikte verilen aksesuarların kullanımı" bölümü).

Comfort tutacağıın takılması (Şekil 03 + 04)

Elektrikli süpürgeğiniz seçtiğiniz bağlantı yapısına bağlı olarak Comfort tutacağı çekiş borusuna veya PowerUnit'e takabilirsiniz.

- Comfort tutacağı üstten çekiş borusunun bağlantı ucuna, Comfort tutacak belirgin bir şekilde kenetlenene dek sokunuz (resmin sol kısmı).
- Comfort tutacağı toz haznesinin sapındaki kılavuz boyunca üstten PowerUnit bağlantı ucuna, Comfort tutacak belirgin bir şekilde kenetlenene dek sokunuz (resmin sağ kısmı).
- Parçaları sökmek istediğinizde, elektrikli süpürgeğin gücünü Comfort tutacağıın ön yüzündeki açma/kapama düğmesiyle kapatınız.
- Serbest bırakma düğmesine basınız Comfort tutacağı yukarıya doğru çekerek çıkarınız.

PowerUnit ve çekiş borusunun bağlantılması (Şekil 05 + 06)

Elektrikli süpürgeğiniz seçtiğiniz bağlantı yapısına bağlı olarak çekiş borusu PowerUnit'in üstünde veya altında bulunur.

- Çekiş borusunu toz haznesinin sapındaki kılavuz boyunca PowerUnit bağlantı ucuna, Comfort tutacak belirgin bir şekilde kenetlenene dek üstten sokunuz. (resmin sol kısmı).
- PowerUnit bağlantı ucunu üstten çekiş borusuna, belirgin bir şekilde kenetlenene dek sokunuz (resmin sağ kısmı).

- Parçaları birbirinden ayırmak istediğinizde serbest bırakma düğmesine basınız.

Akünün takılması (Şekil 07, 08 + 09)

- Akünün üzerindeki yapışkan etiketi çıkarınız.
- Aküyü kılavuzlar boyunca PowerUnit içine belirgin bir şekilde kenetlenene dek itiniz.
- Parçaları birbirinden ayırmak istediğinizde akünün iki yanındaki serbest bırakma düğmelerine basınız ve aküyü çıkarınız.

Elektrikli fırçanın bağlanması (Şekil 10)

Elektrikli süpürgezin seçtiğiniz bağlantı yapısına bağlı olarak PowerUnit'in bağlantı ucunu veya çekiş borusunun bağlantı ucunu elektrikli fırçaya takınız.

- Bağlantı ucunu elektrikli fırçaya üstten, belirgin bir şekilde kenetlenene dek sokunuz.
- Parçaları birbirinden ayırmak istediğinizde elektrikli fırçadaki serbest bırakma düğmesine basınız ve elektrikli fırçayı bağlantı ucundan çekerek çıkartınız (Şekil 06).

Aküye ilişkin genel bilgiler

Akü tam olarak şarj edilmemiş olarak teslim edilir.

İlk kullanımdan önce aküyü tamamen şarj ediniz. Bunun için yaklaşık 4 saat gerekecektir.

Bu ilk şarj işlemi, akünün azami gücünü etkinleştirmek üzere, mutlaka PowerUnit'te gerçekleştiriniz.

Akü tamamen dolduğunda, Akü şarj durumu göstergesi enerjiden tasarruf etmek üzere 10 dakika geçtikten sonra kendiliğinden kapanır.

Elektrikli süpürgeyi, tüm parçalar takılı olarak kullanıyorsanız ve en yüksek güç kademesini seçtiyseniz en fazla 14 dakika kullanabilirsiniz.

Bununla birlikte PowerUnit Solo'yu kullanır ve en düşük güç kademesini seçerseniz, en fazla 60 dakika kullanabilirsiniz.

Akünün şarj edilmesi (duvar montaj aparatı olmadan) (Şekil 11)

Elektrikli süpürgeyi dik olarak yerleştirip aküyü doğrudan şarj edebilirsiniz.

- Elektrikli süpürgecin sağlam bir şekilde durmasını sağlamak için PowerUnit'i elektrikli fırçaya takınız.
- Elektrikli süpürgeyi, bağlantı ucu elektrikli fırçaya belirgin bir şekilde kenetlenene dek öne doğru döndürünüz.
- Cihazla birlikte verilen şarj kablosunun konektörünü akünün alt yüzündeki şarj soketine takınız.
- Şarj cihazını bir prize takınız.

Şarj işlemi başlar.

“Akü şarj durumu göstergesi” bölümünü okumaya devam ediniz.

Akünün şarj edilmesi (duvar montaj aparatıyla) (Şekil 12 + 13)

Elektrikli süpürgeyi cihazla birlikte verilen duvar aparatına takmak ve şarj etmek için 2 olanağınız mevcuttur.

Duvar montaj aparatı için kullanılmayan bir prizın yakınlarında uygun bir yere ihtiyacınız olacaktır.

Duvar montaj aparatı (Şekil 14 + 15)

Cihazla birlikte verilen duvar aparatının arka yüzünde vida torbasıyla birlikte bir montaj levhası takılıdır.

Duvara montaj için seçtiğiniz yerin duvarına montaj levhasını tespit etmeniz gerekir.

- Vida torbasını alınız.
- Duvar aparatının altındaki serbest bırakma düğmesine basınız.
- Montaj levhasını duvar aparatından alta doğru çekerek alınız.

Montaj levhasının tespit edilmesi (Şekil 16 + 17)

Montaj levhasının duvara tespiti için 2 adet dübel ve 2 adet T20 TORX vida verilir.

Ayrıca bir şarjlı tornavida veya bir matkaba (matkap ucu çapı 6 mm) ihtiyacınız olacaktır.

Elektrik süpürmeniz için hangi bağlantı yapısını seçtiğinize bağlı olarak, montaj levhasının alt kenarı ile zemin arasında 45 cm veya 98 cm'lik bir mesafe ayarlayınız.

Duvarın içinde döşeli hatlara zarar vermemeye dikkat ediniz.

- Montaj levhasını duvara tespit ediniz.

Şarj kablosunun duvar aparatına takılması (Şekil 18, 19 + 20)

Duvar aparatının altında bir kablo bölmesi bulunur.

- Duvar aparatının alt yüzündeki iki serbest bırakma düğmesine basınız ve kablo bölmesinin kapağını çıkarınız.
- Cihazla birlikte verilen şarj kablosunun konektörünü üstten deliğe sokunuz.
- Şarj kablosunu kablo kanalına yerleştiriniz.
- Kapağı takınız ve kablo bölmesini kitleyiniz.

Aksesuar askısının takılması (gerekmesi halinde) (Şekil 21)

Üç parça aksesuarın muhafazası için bir aksesuar askısı verilir (bkz. "Cihazla birlikte verilen aksesuarların kullanımı" bölümü).

- Aksesuar askısını duvar aparatına sokabildiğiniz kadar sokunuz.

Duvar aparatının takılması (Şekil 22 + 23)

- Duvar aparatını montaj levhasına üstten, belirgin bir şekilde kenetlenene dek sokunuz.
- Birleştirilmiş elektrikli süpürgeğin PowerUnit güç ünitesini takılı aküyle birlikte duvar aparatına üstten takınız.
- Şarj cihazını prize takınız.

Şarj işlemi başlar.

Akü şarj durumu göstergesi (şarj sırasında) (Şekil 24)

Akünün şarj durumu PowerUnit'te gösterilir.

Şarj kapasitesi	Gösterge
yakl. % 0–% 34	altta yavaşça yanıp söner
yakl. % 35–% 69	altta sürekli olarak yanar, ortada yavaşça yanıp söner
yakl. % 70–% 90	altta ve ortada sürekli olarak yanar, üstte yavaşça yanıp söner
yakl. % 91–% 100	altta, ortada ve üstte sürekli olarak yanar

Akü tamamen dolduğunda, akü şarj durumu göstergesi enerjiden tasarruf etmek üzere 10 dakika geçtikten sonra kendiliğinden kapanır.

Şarj durumunu bundan sonra istediğiniz anda, Comfort tutacaktaki açma/kapama düğmesine basarak 4 saniye için görüntüleyebilirsiniz.

Akü, uzun süre kullanılmadığında veya boşaldıysa, emniyet moduna geçer. PowerUnit'te şarj sırasında akü şarj göstergesi ancak yakl. 30–60 dakika sonra tepki verir.

Akü şarj durumu göstergesi (kullanım sırasında) (Şekil 24)

Akünün şarj durumu PowerUnit'te gösterilir.

Şarj kapasitesi	Gösterge
yakl. % 100–% 70	üstte, ortada ve altta sürekli olarak yanar
yakl. % 69–% 35	ortada ve altta sürekli olarak yanar
yakl. % 34–% 11	altta sürekli olarak yanar
yakl. % 10–% 0	altta yavaşça yanıp söner

Cihazla Verilen Aksesuarların Kullanımı (Şekil 25)

- ① **Döşeme ucu**
Mobilya döşemelerini, şilteleri, ve yastıkları temizlemek için aksesuar.
- ② **Dar aralık ucu**
Kıvrımların, aralıkların ve köşelerin süpürülmesi için aksesuar.
- ③ **Toz fırçası**
Süpürgeliklerin, süslemeli veya oymalı eşyaların tozunun alınması için aksesuar.
Fırça döner başlıdır ve bu sayede en uygun konuma döndürülebilir.
- ④ **Aksesuar askısı**
Üç parça aksesuarın muhafazası içindir.

Aksesuarların yerleri askıda sembollerle işaretlenmiştir.

Aksesuar askısını duvar aparatına takabilirsiniz (bkz. “Kurulum ve bağlantı – Aksesuar askısının takılması” bölümü).

Multi Floor XXL elektrikli fırça (Şekil 26)

Öncelikle zemin döşemesi üreticisinin temizlik ve bakım talimatlarını dikkate alınız.

Elektrikli fırça halıların, halı kaplı zeminlerin ve hassas olmayan sert zeminlerin günlük temizliğine uygundur.

Faydalı bilgi: Halı kaplı merdiven basamaklarını kolayca süpürmek isterseniz, çekiş borusunu kullanmayınız.

Miele zemin bakımı ürün yelpazesi birçok özel uygulama için uygun aksesuarlar sunar (bkz. “Sonradan satın alınabilen aksesuarlar”).

Electro Compact elektrikli el fırçası (Şekil 27)

(modele bağlı)

Öncelikle zemin döşemesi üreticisinin temizlik ve bakım talimatlarını dikkate alınız.

Elektrikli el fırçası mobilya döşemeleri ve araba koltuklarının yoğun temizliğine bilhassa uygundur.

Faydalı bilgi: Mobilya döşemelerini ve araba koltuklarını kolayca süpürmek isterseniz, çekiş borusunu kullanmayınız.

Yardımcı akü ve Akü şarj ünitesi (Şekil 28)

(modele bağlı)

Yardımcı aküyü kullanarak elektrikli süpürge'nin kullanım süresini iki katına çıkarabilirsiniz.

İlk kez şarj etmeden önce mutlaka “Kurulum ve bağlantı – Aküye ilişkin genel bilgiler” bölümünü dikkate alınız.

- Aküyü ikinci şarj işleminden itibaren, belirgin bir şekilde kenetlenen şekilde akü şarj ünitesine koyunuz.
- Fişi bir prize takınız.

Şarj işlemi başlar. Akü şarj durumu göstergesi solda yanıp söner. Akü şarj göstergesine ilişkin açıklamaları “Kurulum ve bağlantı – Akü şarj göstergesi” bölümünde bulabilirsiniz.

Boşalmış aküyü kullanımın hemen ardından akü şarj ünitesinde şarj ederken, şarj işlemi ancak akü soğuduktan sonra başlar. Akünün soğuması 60 dakika kadar sürebilir. Akü şarj ünitesindeki akü şarj durumu göstergesi bu sırada tepki vermez.

Kullanım

Cihazın gücünün açılması ve kapatılması (Şekil 29)

- Aküyü doğrudan şarj ettiyseniz, şarj konektörünü akünün şarj soketinden çıkarınız.
- Aküyü duvar aparatında şarj ettiyseniz, elektrikli süpürgeyi duvar aparatından alınız.
- Comfort tutacaktaki Açma/Kapama düğmesine basınız ①.

Çekiş gücü seçimi

Çekiş gücünü çekiş durumuna göre ayarlayabilirsiniz. Çekiş gücünü düşürerek elektrikli fırçayı itmek için gerekli kuvveti azaltırsınız.

Comfort tutacakta 3 güç kademesi seçilebilir:

- | | |
|-------|--|
| 1 | en düşük güç kademesi hafif kirler için |
| 2 | orta güç kademesi normal kirler için |
| maks. | en yüksek güç kademesi güçlü kirler için |

Orta ve yüksek güç kademesinde, zemin döşemesi algılama özelliği etkinleştirilir.

Zemine bağlı olarak elektrikli fırçanın enerji tüketimi otomatik olarak en uygun şekilde ayarlanır, bu da çalışma sesinde değişikliğe sebep olabilir.

Çalışma alanının aydınlatılması

(modele bağlı)

Çalışma alanının aydınlatılması için elektrikli süpürgeziniz elektrikli fırçası BrilliantLight ile donatılmıştır.

Kısa süpürme molaları için park fonksiyonu

(güvenlik sebebiyle sadece PowerUnit elektrik süpürgesinde altta takılıken kullanılmalıdır)

PowerUnit elektrikli süpürgezinin altında takılıken süpürürken, elektrikli süpürgezinin çalışmasını kolayca durdurabilirsiniz.

- Elektrikli süpürgeyi, bağlantı ucu elektrikli fırçaya belirgin bir şekilde kenetlenene dek öne doğru döndürünüz.

Elektrikli süpürge sağlam bir şekilde durur, elektrikli fırça durur ve akü korunur. Elektrikli fırçanın bağlantı ucunu tekrar serbest bıraktığınızda, elektrikli fırça tekrar çalışır.

Bakım

 Dönen silindirik fırça sonucu yaralanma tehlikesi.

Dönen silindirik fırça yaralanmanıza sebep olabilir.

Elektrikli süpürgezinin gücünü her bakım işleminden önce kapatınız. Bunun için Comfort tutacaktaki Açma/Kapama düğmesini kullanınız.

Yedek parçaları Miele bayilerinden veya Miele yetkili servisinden edebilirsiniz.

Toz haznesinin boşaltılması (Şekil 30–34)

Toz haznesini en geç, toz haznesinin içindeki toz seviyesi **max** işaretine ulaştığında boşaltınız.

- Toz haznesinin kapağını ok yönünde çevirebildiğiniz kadar çeviriniz.
- Toz haznesini yukarıdan çıkarınız.

Evsel atıklar arasında bulunması yasak kirler içermediği müddetçe, kutunun içeriğini evdeki çöpe atabilirsiniz.

- Toz haznesini mümkün olduğunca az toz kalkacak yükseklikte, bir çöp kutusunun üstünde tutunuz.
- Toz haznesinin kapağını ok yönünde bir sonraki durma noktasına kadar çeviriniz.

Toz haznesinin altındaki kapak açılır ve tozlar dökülür.

- Toz haznesinin kapağını tekrar başlangıç konumuna çeviriniz.
- Kapağı belirgin bir şekilde kenetlenerek şekilde kapatınız.
- Toz haznesinin sapını kılavuz boyunca PowerUnit bağlantı ucuna, toz haznesi belirgin bir şekilde kenetlenene dek sokunuz.

İnce toz filtresi temizliği (Şekil 35)

Toz haznesinde ince toz filtresi bulunur. İnce toz filtresini en az ayda bir kez temizleyiniz.

- Toz haznesini çıkarınız.
- İnce toz filtresini üstten çıkarınız.

 Hatalı temizlik sonucu hasar. İnce toz filtresi zarar görüp işlevini yitirebilir. İnce toz filtresinin içini temizlemeyiniz. Temizlik için keskin kenarlı veya sivri uçlu nesnelere kullanmayınız. İnce toz filtresini fırçalamayınız.

- İnce toz filtresini bir çöp kutusunun üzerinde tutunuz.
- İnce toz filtresini kauçuk alt kenarıyla dikkatli bir şekilde vurunuz.
- Bu sırada, kirlerin tüm aralıklardan çözülebilmesi için ince toz filtresini hafifçe döndürünüz.
- Temizlenen ince toz filtresini doğru konumlandırarak toz haznesine takınız.
- Toz haznesini tekrar PowerUnit bağlantı ucuna takınız.

Ön filtrenin temizlenmesi (Şekil 36–39)

Toz haznesinde ön filtre bulunur. Ön filtreyi gerektiğçe temizleyiniz.

- Toz haznesini çıkarınız.
- İnce toz filtresini çıkarınız (Şekil 35).
- Toz haznesini bir çöp kutusunun üzerinde boşaltınız ve ön filtreyi üstten çıkarınız.
- Motor koruma filtresini saat yönünün tersinde çevirerek serbest bırakınız ve yukarıya doğru çekerek çıkarınız.

 Hatalı temizlik sonucu hasar. Ön filtre zarar görüp işlevini yitirebilir. Temizlik için keskin kenarlı veya sivri uçlu nesnelere kullanmayınız.

- Ön filtreyi bir çöp kutusunun üstünde dikkatli bir şekilde vurarak temizleyiniz.

Faydalı bilgi: Ön filtrenin içini de iyice temizlemek için ince bir temizlik fırçası kullanınız.

Motor koruma filtresini temizlemenize gerek yoktur. Ön filtrenin içine daha rahat ulaşılabilmesi için motor koruma filtresi çıkarılabilir.

- Motor koruma filtresini ön filtre temizlendikten sonra doğru konumlandırarak ve sıkı bir şekilde ön filtreye takınız.
- Motor koruma filtresini saat yönünde çevirebildiğiniz kadar çevirerek kilitleyiniz.
- Ön filtreyi tekrar toz haznesine takınız.

- Bunun için her iki parçanın kılavuz çizgilerini aynı hizaya getiriniz ve toz haznesinin kapağını başlangıç konumuna geri getiriniz.
- Toz haznesinin altındaki kapağı belirgin bir şekilde kenetlenecek şekilde kapatınız.
- İnce toz filtresini geri takınız.
- Toz haznesini tekrar PowerUnit bağlantı ucuna takınız.

Toz haznesinin temizlenmesi

Toz haznesini gerektiğinde temizleyiniz.

- Toz haznesini çıkarınız.
- Toz haznesini bir çöp kutusunun üzerinde boşaltınız ve ön filtreyi üstten çıkarınız (Şekil 36).
- Toz haznesini su ve hafif bir bulaşık deterjanı ile temizleyiniz.
- Toz haznesini itinalı bir şekilde kurutunuz.
- Ön filtreyi tekrar toz haznesine takınız.
- Toz haznesini tekrar PowerUnit bağlantı ucuna takınız (Şekil 38 + 39).

Elektrikli fırçanın/Elektrikli el fırçasının temizlenmesi (Şekil 06)

(Elektrikli el fırçası modele bağlı)

- Elektrikli fırçayı/Elektrikli el fırçasını elektrikli süpürgeye bağlantı ucundan sökünüz.

İplik ve saçların temizlenmesi (Şekil 40)

- Elektrikli fırçayı/elektrikli el fırçasını alt yüzü yukarı bakacak şekilde düz ve temiz bir yüzey üzerine koyunuz.

- Silindirik fırçaya dolanmış olan iplik ve saçları bir makas ile kesiniz. Makası sokmak için silindirik fırçada bir oyuk bulunur.

Kesilen iplik ve saçlar ardından elektrikli süpürge kullanılırken çekilir.

Silindirik fırçanın çıkarılması (Şekil 41)

(elektrikli el fırçasında mümkün değil)

İnatçı kirleri çıkarmak ve aynı zamanda elektrikli fırçanın içini temizlemek için silindirik fırçayı elektrikli fırçadan sökebilirsiniz.

- Elektrikli fırçanın yanındaki kapağın kilidini,  sembolü görülecek şekilde açınız.
- Kapağı kaldırabildiğiniz kadar yukarı kaldırınız.
- Silindirik fırçayı çıkarınız.
- Silindirik fırçayı temizleyiniz ve elektrikli fırçanın içindeki yapışmış kir parçalarını alınız.
- Elektrikli fırçayı işlemleri ters sıralamayla uygulayıp tekrar birleştiriniz.

Akünün değiştirilmesi

Bir adet orijinal Miele Lityum-iyon AP01 aküyü hazır bulundurunuz (HX LA).

“Güvenlik talimatları ve uyarılar” ve “Çevre korumaya katkınız” ve “Kuru- lüm ve bağlantı – Aküye ilişkin genel bilgiler” bölümlerinde akünün kullanımı ve elden çıkarılmasına ilişkin olarak verilmiş bilgileri dikkate alınız.

Ne Yapmalı, eğer...?

Günlük kullanım sırasında ortaya çıkabilecek arıza ve hataların çoğunu kendiniz giderebilirsiniz. Çoğu durumda yetkili servisi çağırmak zorunda kalmayacağınızdan zaman ve masraftan tasarruf edersiniz.

Aşağıdaki tablolar size arıza ve hataları bulmakta ve gidermekte yardımcı olacaktır.



Dönen silindir fırça sonucu yaralanma tehlikesi.

Dönen silindir fırça yaralanmanıza sebep olabilir.

Her arıza giderme işleminden önce elektrikli süpürgeyi gücünü kapatınız. Bunun için Comfort tutacaktaki Açma/Kapama düğmesini kullanınız.

Problem	Sebebe ve Çözüm
Temizlik performansı kötüyse?	Toz haznesi doludur. ■ Toz haznesini boşaltıp temizleyiniz.
	Elektrikli fırça kirlenmiş/tıkanmıştır. ■ Silindir fırçayı ve elektrikli fırçanın içini temizleyiniz (bkz. “Bakım – Elektrikli fırçanın temizlenmesi” bölümü).
Temizlik performansı düşüyorsa?	İnce toz filtresi kirlenmiştir. ■ İnce toz filtresini temizleyiniz (bkz. “Bakım – İnce toz filtresinin temizlenmesi”).
	Ön filtre kirlenmiştir. ■ Ön filtreyi temizleyiniz (bkz. “Bakım – Ön filtrenin temizlenmesi” bölümü).
Elektrikli fırça kendiliğinden duruyorsa?	Elektrikli fırçaya, örneğin uzun tüylü bir halı üzerinde aşırı yüklenilmiştir. ■ Elektrik süpürgesinin fişini tekrar prize takınız ve gücünü açınız. Bunun için Comfort tutacaktaki Açma/Kapama düğmesini kullanınız.
Süpürürken çalışma sesi değişiyorsa?	Orta ve yüksek güç kademesinde, zemin döşemesi algılama özelliği etkinleştirilir. Zemine bağlı olarak elektrikli fırçanın enerji tüketimi otomatik olarak en uygun şekilde ayarlanır. ■ Bu sesler elektrikli süpürgeyi normal işleyişinin bir parçasıdır.

Problem	Sebeup ve özüm
Elektrikli süpürge, gücü açıldığında çalışmıyorsa?	<p>Akü takılı değildir veya doğru takılmamıştır.</p> <ul style="list-style-type: none"> ■ Aküyü takınız veya akünün düzgün oturup oturmadığını kontrol ediniz (bkz. “Kurulum ve bağlantı – Akünün takılması” bölümü).
	<p>Akü yeterince şarj olmamıştır.</p> <ul style="list-style-type: none"> ■ Aküyü kullanım kılavuzunda açıklanan şekilde şarj ediniz (bkz. “Kurulum ve bağlantı – Akünün şarj edilmesi” bölümü).
	<p>Orijinal Miele akü takılı değildir.</p> <ul style="list-style-type: none"> ■ Orijinal Miele Lityum-iyonlu AP01 akü takınız (HX LA).
	<p>Şarj konektörü halen daha takılıdır.</p> <ul style="list-style-type: none"> ■ Şarj konektörünü akünün şarj soketinden çıkarınız.

Hata bildirimleri



Dönen silindir fırça sonucu yaralanma tehlikesi.

Dönen silindir fırça yaralanmanıza sebep olabilir.

Her bir arıza giderme işleminden önce elektrikli süpürge'nin gücünü kapatınız.

Bunun için Comfort tutacaktaki Açma/Kapama düğmesini kullanınız.

Hata bildirimleri, PowerUnit'teki akü şarj göstergesinin hızlı bir şekilde yanıp sönmeleriyle verilir.

Problem	Sebebe ve Çözüm
Alt gösterge hızlı bir şekilde yanıp sönmüyor	Dahili sistem hatası <ul style="list-style-type: none"> ■ Aküyü çıkarınız, 10 saniye bekleyiniz, aküyü geri takınız.
Alt ve orta gösterge hızlı bir şekilde yanıp sönmüyor	“Akü aşırı ısınma” hatası <ul style="list-style-type: none"> ■ Elektrikli süpürge'nin gücünü tekrar açmadan önce yaklaşık 30 dakika bekleyiniz.
Orta ve üst gösterge hızlı bir şekilde yanıp sönmüyor	“Akü algılanmadı” hatası <ul style="list-style-type: none"> ■ Orijinal Miele Lityum-iyonlu AP01 akü takınız (HX LA).
Üst gösterge hızlı bir şekilde yanıp sönmüyor	“Comfort tutacak algılanmadı” hatası <ul style="list-style-type: none"> ■ Comfort tutacağı çıkarıp tekrar takınız (bkz. “Kurulum ve bağlantı – Comfort tutacağın takılması” bölümü). ■ Aküyü çıkarınız, 10 saniye bekleyiniz ve aküyü geri takınız.

Bakım

⚠ Dönen silindir fırça sonucu yaralanma tehlikesi.

Dönen silindir fırça yaralanmanıza sebep olabilir.

Elektrikli süpürgeyi gücünü her temizlikten önce kapatınız. Bunun için Comfort tutacaktaki Açma/Kapama düğmesini kullanınız.

Elektrikli süpürge ve aksesuarlar

⚠ Şebeke gerilimi sonucu elektrik çarpması tehlikesi.

Şarj cihazında nem olması elektrik çarpması tehlikesini barındırır.

Şarj cihazını asla suya sokmayınız.

“Bakım” bölümündeki toz haznesine özel temizlik talimatlarını dikkate alınız.

Elektrikli süpürgeyi ve tüm plastik aksesuarlarını normal bir plastik temizleme maddesi ile temizleyiniz.

⚠ Uygun olmayan temizlik ürünleri sonucu hasar.

Tüm yüzeyler, çizilmeye karşı hassastır. Uygun olmayan temizlik ürünleri ile temas eden tüm yüzeyler değişime uğrayabilir veya renk değiştirebilir.

Aşındırıcı maddeler, cam temizlik ürünleri veya çok amaçlı temizlik ürünleri ve yağ içeren bakım ürünleri kullanmayınız.

Müşteri Hizmetleri

Arızalarda iletişim

Kendi başınıza gideremediğiniz arızaları Miele bayiinize veya Miele müşteri hizmetlerine bildirin.

Miele müşteri hizmetlerinin telefon numarasını bu dokümanın sonunda bulabilirsiniz.

Garanti

Garanti süresi 2 yıldır.

Ülkenizde geçerli garanti şartlarına ilişkin daha fazla bilgiyi Miele müşteri hizmetlerinden edinebilirsiniz.

Sonradan satın alınabilen aksesuarlar

Öncelikle zemin döşemesi üreticisinin temizlik ve bakım talimatlarını dikkate alınız.

“ORIGINAL Miele” logolu aksesuarları kullanmanızı tavsiye ederiz. Böylece elektrikli süpürgeyi çekiş gücünden en iyi şekilde yararlandığınızdan ve olması en iyi temizlik sonucuna ulaşılabilirliğinden emin olabilirsiniz.

„ORIGINAL Miele” logosuna sahip olmayan aksesuarların kullanımından kaynaklanan arıza ve zararların elektrikli süpürgeyi garanti kapsamında olmadığını unutmayınız.

Aksesuar tedarikçileri

Orijinal Miele aksesuarlarını Miele e-alışveriş sitesinden, Miele yetkili servisinden veya Miele bayiinizden alabilirsiniz.

Orijinal Miele aksesuarlarını ambalajı üzerindeki “ORIGINAL Miele” logosundan tanıyabilirsiniz.



Bazı modeller standart olarak aşağıdaki aksesuarlardan biri veya daha fazlası ile donatılmıştır.

ElectroCompact elektrikli el fırçası (HX SEB)

Mobilya döşemeleri ve araba koltuklarının yoğun temizliği için.

Doğal Kıl Fırça (SSP 10)

Özellikle çok narin eşyaların tozlarının alınmasında kullanılır.

Jaluzi / Radyatör fırçası (SHB 30)

Radyatör dilimlerinin, dar rafların ve aralıkların temizliğinde kullanılır.

Şilte ucu (SMD 10)

Şiltelerin ve mobilya döşemelerinin ve bunların birleşme yerlerinin temizlenmesi içindir.

Dar aralık ucu, 300 mm (SFD 10)

Ekstra uzun dar ağızlı uç ile kıvrımların, aralıkların ve köşelerin tozları alınır.

Dar aralık ucu, 560 mm (SFD 20)

Esnek dar ağızlı uç ile zor ulaşılan köşelerin tozlarını alabilirsiniz.

Döşeme ucu, 190 mm (SPD 10)

Mobilya döşemelerinin, şiltelerin ve yastıkların temizliğine yönelik geniş döşeme ucu.

Ek AP01 akü (HX LA)

Elektrik süpürgesinin kullanım süresinin iki katına çıkarılması için.

Akü şarj kabı LS03 (HX LS)

Ek akünün cihazdan bağımsız eş zamanlı şarjı için.

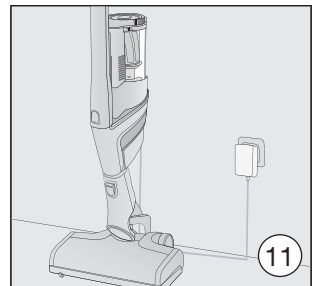
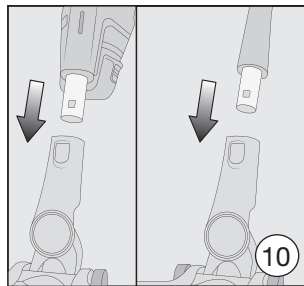
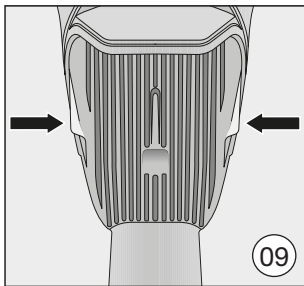
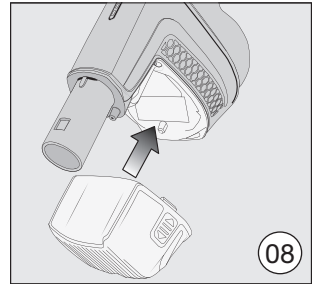
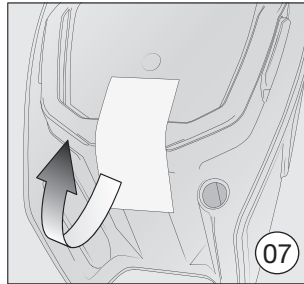
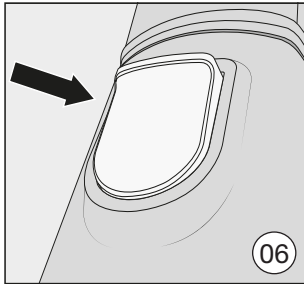
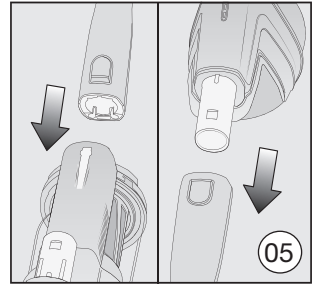
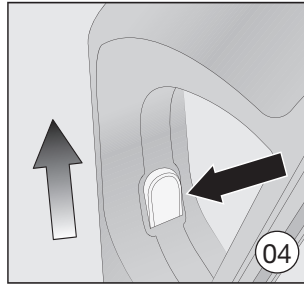
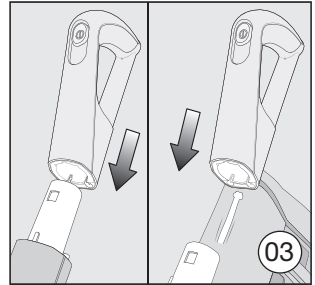
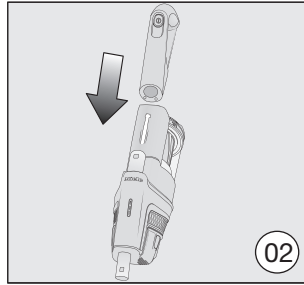
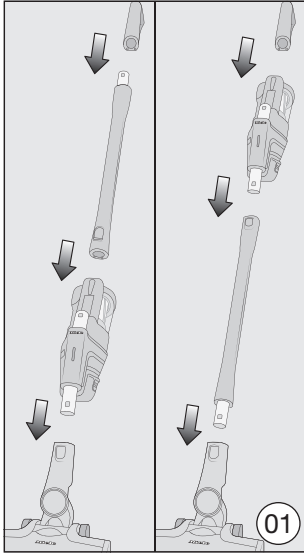

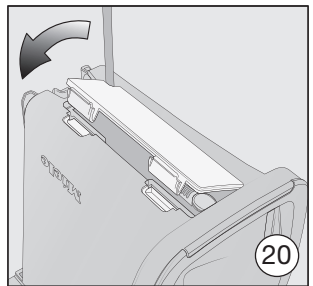
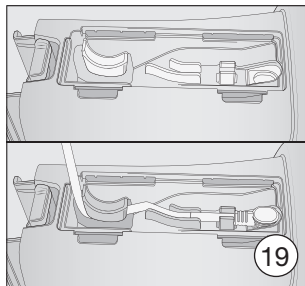
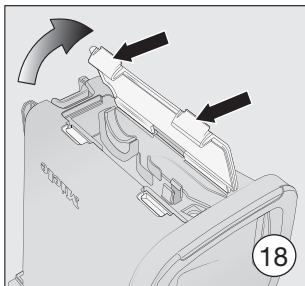
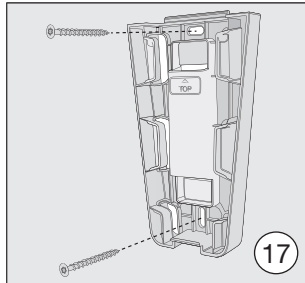
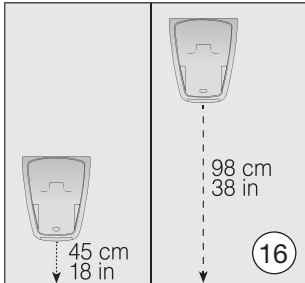
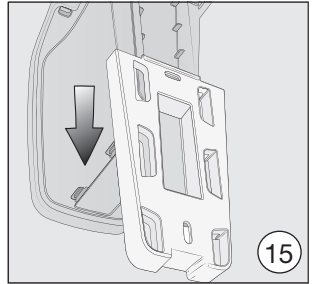
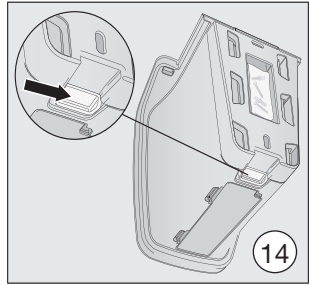
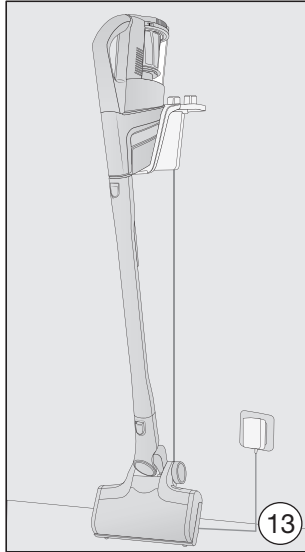
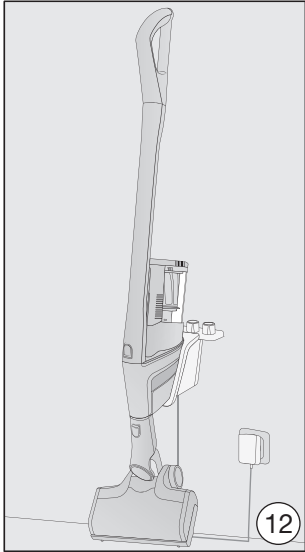

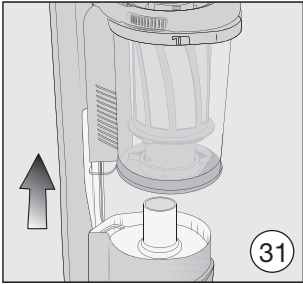
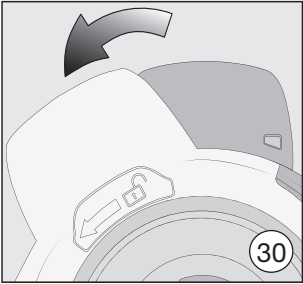
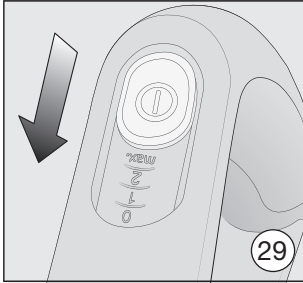
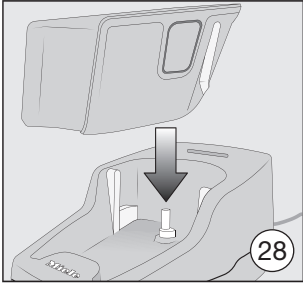
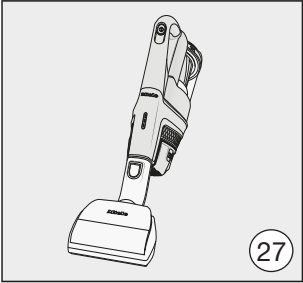
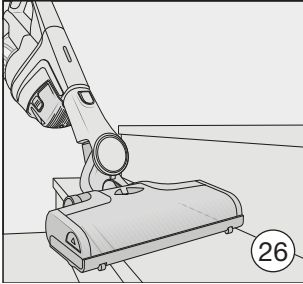
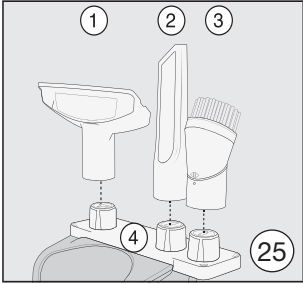
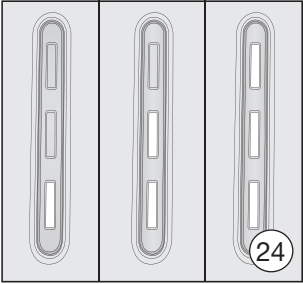
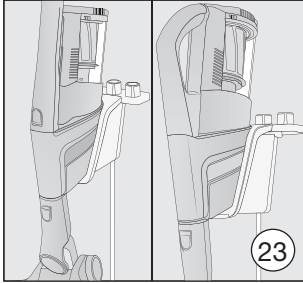
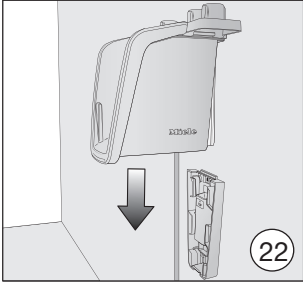
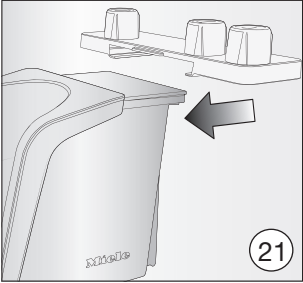

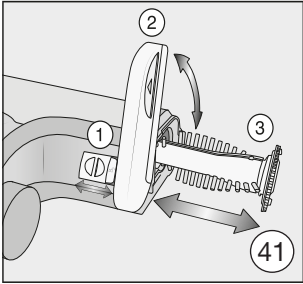
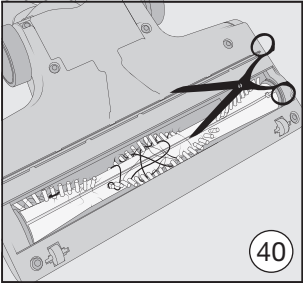
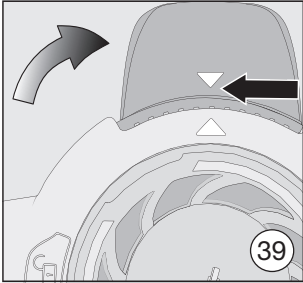
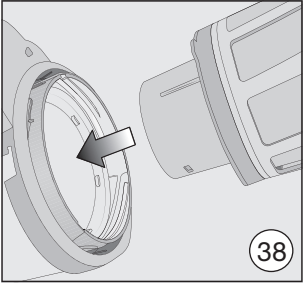
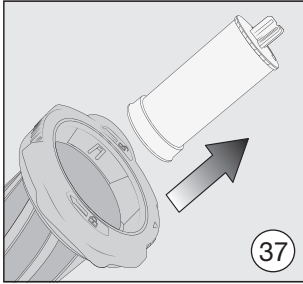
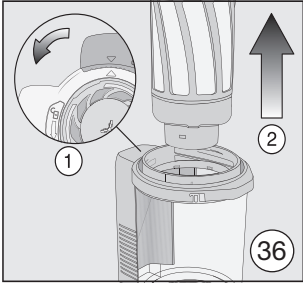
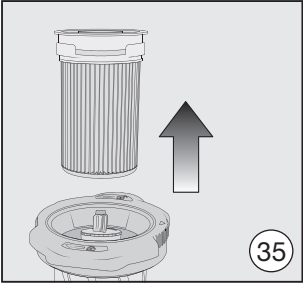
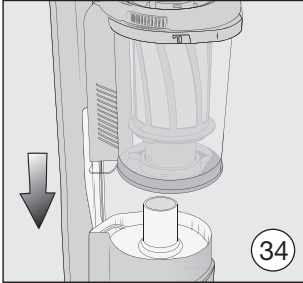
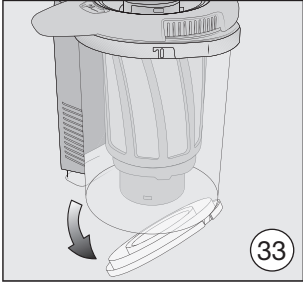
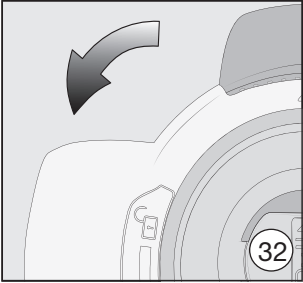

Česká republika:

Miele spol. s r.o.
Holandská 4
639 00 Brno
Tel.: 543 553 111-3
Fax: 543 553 119
Servis-tel.: 543 553 741-5
E-mail: info@miele.cz
Internet: www.miele.cz

Ελλάδα:

ΑΘΗΝΑ – ΚΕΝΤΡΙΚΑ ΓΡΑΦΕΙΑ – ΕΚΘΕΣΗ
Λεωφ. Μεσογείων 257
15451 Ν. Ψυχικό
801 222 4444
(αστική χρέωση πανελλαδικά)
210 679 4444
(από κινητό)
Fax: 210 679 4400
E-mail: miele@miele.gr
www.miele.gr

Magyarország:

Miele Kft.
1022 Budapest
Alsó Törökvezs út 2.
Tel: (06-1) 880-6400
Fax: (06-1) 880-6402
Szerviz: (06-1) 880-6482, 6483
E-mail: info@miele.hu
Internet: www.miele.hu

Germany:

Miele & Cie. KG, Carl-Miele-Straße 29, 33332 Gütersloh

Polska:

Miele Sp. z o.o.
ul. Gotarda 9
02-683 Warszawa
Tel.: 22 548 40 00
Fax: 22 548 40 20
Internet: www.miele.pl

Slovenská republika:

Miele s.r.o.
Plynárska 1
821 09 Bratislava
Tel.: +421 2 58 103 111
Fax: +421 2 58 103 119
Servis-tel.: +421 2 58 103 131
E-mail: info@miele.sk
Internet: www.miele.sk

Türkiye:

Miele Elektrikli Aletler
Dış Ticaret ve Pazarlama Ltd. Şti
Barbaros Mahallesi, Çiğdem Sokak
My Office İş Merkezi, No. 13/A
34746, Ataşehir/İSTANBUL
Tel.: 0216 687 18 00
Fax: 0216 580 86 67
Müşteri Hizm.: 444 11 22
E-Mail: info@miele-tr.com
www.miele.com.tr
EEE yönetmeliğine uygundur