

Miele



- cs** Návod k obsluze Podlahový vysavač
- el** Οδηγίες χρήσης Ηλεκτρική σκούπα δαπέδου
- es** Instrucciones de manejo Aspirador
- hu** Használati utasítás Padlóporszívó
- pl** Instrukcja użytkowania odkurzacza
- pt** Instruções de utilização Aspirador
- sk** Návod na použitie Vysávač

HS12

M.-Nr. 11 288 651

cs	4
el	24
es	48
hu	71
pl	93
pt	115
sk	137

Bezpečnostní pokyny a varovná upozornění	4
Váš příspěvek k ochraně životního prostředí	9
Popis přístroje	10
Poznámka k nařízení Evropské unie (EU) č. 666/2013	12
Odkazy na vyobrazení	12
Připojení	12
Použití dodávaného příslušenství	14
Použití	14
Odstavení a uložení	15
Údržba	16
Nákupní zdroje prachových sáčků a filtrů	16
Indikátor výměny prachového sáčku	16
Výměna prachového sáčku	17
Výměna ochranného filtru motoru	17
Výměna vzduchového filtru AirClean	18
Výměna vzduchového filtru Active AirClean 30/HEPA AirClean 30	18
Změna vzduchového filtru	18
Při změně respektujte následující	18
Výměna sběračů nití	19
Ošetřování	19
Co udělat, když	20
Servisní služba	21
Kontakt při závadách	21
Záruka	21
Příslušenství k dokoupení	21

cs - Bezpečnostní pokyny a varovná upozornění

Tento vysavač splňuje předepsané bezpečnostní předpisy. Neodborné používání může vést k úrazům osob a věcným škodám.

Před prvním použitím vysavače si přečtěte návod k obsluze. Poskytuje důležité pokyny pro bezpečnost, používání a údržbu vysavače. Tím ochráníte sebe a ostatní a zabráníte poškození vysavače.

Podle normy IEC 60335-1 upozorňuje Miele výslovně na to, že je bezpodmínečně nutné přečíst si a dodržovat kapitolu „Připojení“ a bezpečnostní pokyny a varovná upozornění.

Miele neodpovídá za škody, které vzniknou v důsledku nedbání těchto pokynů.

Návod k obsluze uschovejte a předejte ho případnému novému majiteli.

Po každém použití, před každou výměnou příslušenství, před každou údržbou, ošetřováním a odstraňováním poruch vysavač vypněte. Vytáhněte síťovou zástrčku ze zásuvky.

Používání ke stanovenému účelu

- ▶ Tento vysavač je určen k používání v domácnosti a v prostorách podobných domácnostem. Tento vysavač není vhodný pro provoz na stavbách.
- ▶ Tento vysavač je vhodný pro běžné vysávání koberců, kobercových a nechoulostivých tvrdých podlah.
- ▶ Tento vysavač není určen pro použití venku.

- ▶ Tento vysavač je určený pro používání do nadmořské výšky 4000 m.
- ▶ Tento vysavač používejte výhradně k vysávání suchého materiálu. Nepoužívejte vysavač na lidi a zvířata. Všechny ostatní způsoby použití, přestavby a změny jsou nepřípustné.
- ▶ Osoby, které vzhledem ke svým fyzickým, smyslovým a psychickým schopnostem nebo kvůli nezkušenosti nebo neznalosti nejsou schopné vysavač bezpečně obsluhovat, ho nesmí používat bez dohledu nebo pokynů zodpovědné osoby.

Děti v domácnosti

- ▶ Nebezpečí udušení! Děti by si mohly hrát s obalovým materiálem, např. fólií, mohly by se do ní balit nebo si ji dávat přes hlavu a udusit se. Proto veškerý obalový materiál uchovávejte mimo dosah dětí.
- ▶ Děti mladší osmi let se nesmí samy pohybovat v blízkosti vysavače, ledaže by byly pod stálým dozorem.
- ▶ Děti starší osmi let smí vysavač používat bez dozoru jen tehdy, pokud jim byla jeho obsluha vysvětlena tak, že ho dokážou obsluhovat bezpečně. Děti musí být schopné rozpoznat a chápat možná nebezpečí v případě chybné obsluhy.
- ▶ Děti nesmí vysavač bez dozoru čistit ani na něm provádět údržbu.
- ▶ Dávejte pozor na děti, které se zdržují v blízkosti vysavače. Nikdy jim nedovolte, aby si s vysavačem hrály.

Technická bezpečnost

- ▶ Před používáním zkontrolujte vysavač a všechny součásti příslušenství, zda nejsou zjevně poškozené. Poškozený vysavač neuvádějte do provozu.
- ▶ Porovnejte připojovací údaje na typovém štítku vysavače (jmenovité napětí a frekvence) s parametry napájecí sítě. Tyto údaje musí bezpodmínečně souhlasit. Vysavač je beze změny vhodný pro 50 Hz nebo 60 Hz.
- ▶ Síťová zásuvka musí být jištěna zpožděnou pojistkou 16 A nebo 10 A.
- ▶ Spolehlivý a bezpečný provoz tohoto vysavače je zaručen pouze tehdy, pokud je vysavač připojený k veřejné rozvodné síti.
- ▶ Opravu vysavače během záruční doby smí provádět jen servisní služba Miele, protože jinak při následných škodách zaniká nárok na záruku.
- ▶ Připojovací kabel nepoužívejte pro přenášení vysavače a také za připojovací kabel nevytahujte síťovou zástrčku ze zásuvky. Připojovací kabel netahejte přes ostré hrany a nepřiskřípněte ho. Zabraňte častému přejíždění vysavače přes připojovací kabel. Mohl by se při tom poškodit připojovací kabel, síťová zástrčka a zásuvka a ohrozit Vaši bezpečnost.

- ▶ Vysavač nepoužívejte, když je poškozený připojovací kabel. Poškozený připojovací kabel nechte vyměnit jen kompletně s navíjecím bubínkem kabelu. Z bezpečnostních důvodů smí výměnu provádět jen kvalifikovaný pracovník pověřený společností Miele nebo servisní služba Miele.
- ▶ Vysavač nikdy neponořujte do vody a čistěte ho jen za sucha nebo mírně navlhčeným hadříkem.
- ▶ Opravy nechte provádět jen kvalifikovaným pracovníkem pověřeným firmou Miele. Neodbornými opravami může být uživatel vystaven značným nebezpečím.
- ▶ Pouze u originálních náhradních dílů Miele garantuje, že budou splňovat bezpečnostní požadavky. Vadné díly smíte nahradit jen originálními náhradními díly.
- ▶ Obal chrání vysavač před poškozením během přepravy. Doporučujeme uschovat obal pro účely přepravy.

Provozní zásady

- ▶ Nepoužívejte vysavač bez prachového sáčku, ochranného filtru motoru a vzduchového filtru.
- ▶ Když není nasazený prachový sáček, nelze zavřít kryt prachového prostoru. Nepoužívejte násilí.
- ▶ Nevysávejte hořící nebo žhavé předměty jako např. cigarety nebo zdánlivě vyhaslý popel příp. uhlí.
- ▶ Nevysávejte kapaliny a vlhké nečistoty. Za vlhka vyčištěné nebo šamponované koberce a kobercové podlahy nechte před vysáváním úplně uschnout.

cs - Bezpečnostní pokyny a varovná upozornění

- ▶ Nevysávejte práškový toner. Toner, který se používá například v tiskárnách nebo kopírkách, může být elektricky vodivý.
- ▶ Nevysávejte snadno vznětlivé nebo výbušné látky nebo plyny a nevysávejte na místech, na nichž jsou takové látky uskladněné.
- ▶ Dávejte pozor, abyste se s proudem nasávaného vzduchu nepřiblížili k hlavě.

Příslušenství

- ▶ Při vysávání s turbokartáčem Miele se nedotýkejte pohybujícího se kartáčového válce.
- ▶ Při vysávání s rukojetí bez nasazeného příslušenství dbejte na to, aby se rukojeť nepoškodila.
- ▶ Používejte jen prachové sáčky, filtry a příslušenství s logem „ORIGINAL Miele“ na obalu. Jen u něho může výrobce zaručit bezpečnost.

Likvidace obalu

Obal chrání vysavač před poškozením během přepravy. Obalové materiály byly zvoleny s přihlédnutím k aspektům ochrany životního prostředí a k možností jejich likvidace, a jsou tedy recyklovatelné.

Vrácení obalů do materiálového cyklu šetří suroviny a snižuje množství odpadů. Dávejte obal k likvidaci do duálních systémů (např. žlutý pytel/žlutá popelnice).

Likvidace prachových sáčků a použitých filtrů

Prachové sáčky a filtry jsou vyrobeny z ekologických materiálů. Filtry můžete likvidovat s běžným domovním odpadem. To platí rovněž pro prachový sáček, pokud neobsahuje nečistoty, které je zakázáno likvidovat jako domovní odpad.

Likvidace starého přístroje

Před likvidací starého přístroje vyjměte prachový sáček a nasazené filtry a dejte tyto součásti do domovního odpadu.

Elektrické a elektronické přístroje často obsahují cenné materiály. Obsahují také určité látky, směsi a díly, které byly nutné pro jejich funkci a bezpečnost. V domovním odpadu a při neodborném nakládání mohou poškodit lidské zdraví a životní prostředí. Staré přístroje proto v žádném případě nedávejte do domovního odpadu.



Místo toho využijte oficiální sběrná a vratná místa pro odevzdávání a využití elektrických a elektronických přístrojů zřízená obcemi, prodejci nebo společnostmi Miele. Podle zákona jste sami zodpovědní za vymazání případných osobních údajů na likvidovaném starém přístroji. Postarejte se prosím o to, aby byl Váš starý přístroj až do doby odvezení uložen mimo dosah dětí.

cs - Popis přístroje

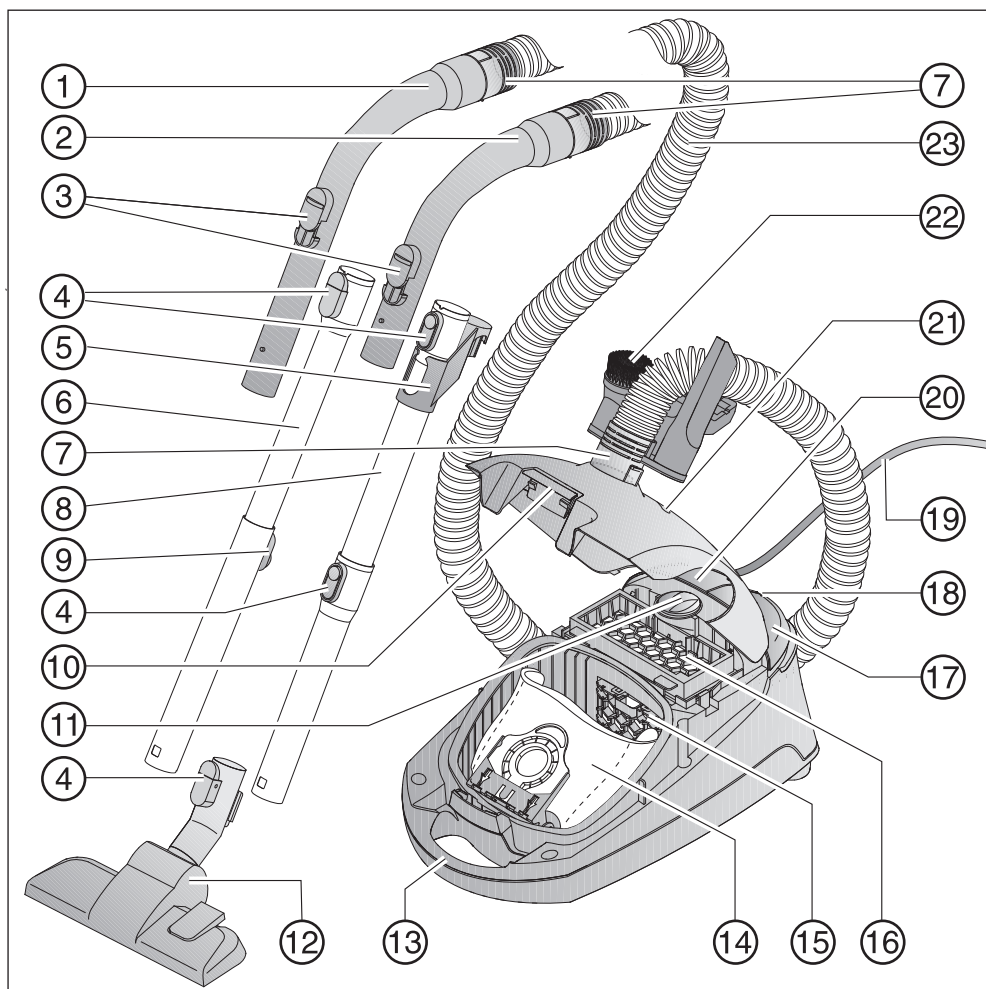

- ① rukojeť XXL*
- ② rukojeť*
- ③ otvor pro vedlejší nasávání vzduchu
- ④ odjišťovací tlačítka*
- ⑤ spojovací díl pro uskladnění*
- ⑥ teleskopická trubice*
- ⑦ připojovací hrdlo
- ⑧ sací trubice EasyLock*
- ⑨ odjištění teleskopické trubice*
- ⑩ odjišťovací tlačítko krytu prachového prostoru
- ⑪ regulátor sacího výkonu
- ⑫ podlahová hubice*
- ⑬ rukojeť pro přenášení
- ⑭ originální prachový sáček Miele
- ⑮ ochranný filtr motoru
- ⑯ vzduchový filtr AirClean*
- ⑰ nášlapné tlačítko zap./vyp. ①
- ⑱ parkovací systém pro přestávky při vysávání
- ⑲ připojovací kabel
- ⑳ nášlapné tlačítko pro automatické navíjení kabelu
- ㉑ indikátor výměny prachového sáčku
- ㉒ držák se třemi součástmi příslušenství
- ㉓ sací hadice

Spodní strana - držák sací trubice (není vyobrazeno)

* Podle modelu se může lišit provedení těchto dílů nebo tyto díly nemusí být k dispozici.

Poznámka k nařízení Evropské unie (EU) č. 666/2013

Tento vysavač je přístroj pro domácnost a podle výše uvedeného nařízení je klasifikován jako univerzální vysavač.

Tento návod k obsluze a další údaje jsou připraveny ke stažení na internetové stránce Miele na www.miele.com.

Roční energetická spotřeba zjištěná podle nařízení popisuje indikativní, roční spotřebu energie (kWh za rok) na bázi 50 operací čištění. Skutečná spotřeba energie závisí na tom, jak se vysavač používá.

Všechny zkoušky a výpočty prováděné ve výše uvedeném nařízení byly provedeny podle následujících, aktuálně platných, harmonizovaných norem při zohlednění návodu Evropské komise ze září 2014 zveřejněného k nařízení:

- a) EN 60312-1 Vacuum cleaners for household use - Part 1: Dry vacuum cleaners - Methods for measuring the performance
- b) EN 60704-2-1 Household and similar electrical appliances - Test code for the determination of airborne acoustical noise - Part 2-1: Particular requirements for vacuum cleaners
- c) EN 60335-2-2 Household and similar electrical appliances - Safety - Part 2-2: Particular requirements for vacuum cleaner and water suction appliances

Ne všechny podlahové hubice a vysávací příslušenství přiložené k vysavači jsou určeny na intenzivní čištění koberců nebo tvrdých podlah popsáné v nařízení. Ke zjištění hodnot byla použita následující podlahová hubice a nastavení:

Pro spotřeby energie a třídy čištění na koberci a tvrdé podlahy jakož i pro hlučnost na koberci byla použita přepínatelná podlahová hubice se zasunutým kartáčem (sešlápněte nášlapné tlačítko )

Údaje zjištěné podle nařízení se vztahují výhradně ke zde uvedeným kombinacím a nastavením podlahové hubice na různých podlahových krytinách.

Pro všechna měření byly použity výhradně originální prachové sáčky, ochranné filtry motoru a vzduchové filtry Miele.

Odkazy na vyobrazení

Obrázky uvedené v jednotlivých kapitolách naleznete na rozklápěcí stránce na konci tohoto návodu k obsluze.

Připojení

Připojení sací hadice (obr. 01)

- ① Nasadte připojovací hrdlo do sacího otvoru vysavače až do zřetelného zaklapnutí.
- ② Pokud chcete díly navzájem oddělit, stiskněte odjišťovací tlačítka na boku připojovacího hrdla a vytáhněte připojovací hrdlo ze sacího otvoru.

Spojení sací hadice a rukojeti (obr. 02)

- Zasuňte druhé připojovací hrdlo sací hadice do rukojeti tak, aby zřetelně zaklaplo.

Podle modelu má Váš vysavač k dispozici jednu z následujících sacích trubíc.

- sací trubice EasyLock

- teleskopická trubice Comfort

Spojení sacích trubíc EasyLock (obr. 03)

- Vezměte sací trubici se spojovacím dílem, otáčejte jí vlevo a vpravo a nasazujte do druhé sací trubice, dokud zřetelně nezaklapne západka.
- Spojovací díl posouvejte nahoru až do zaklapnutí.

Spojení rukojeti a sací trubice (obr. 04)

- ① Nasadte rukojeť do sací trubice až do zřetelného zaklapnutí. Vodící značky obou dílů musí směřovat na sebe.
- ② Jestliže chcete díly navzájem oddělit, stiskněte odjišťovací tlačítko a za mírného otáčení vytáhněte rukojeť ze sací trubice.

Nastavení teleskopické trubice (obr. 05)

Teleskopická trubice se skládá ze dvou částí navzájem zasunutých do sebe, které pro vysávání můžete roztáhnout na délku, jaká pro Vás bude nejpohodlnější.

- Uchopte odjištění a nastavte teleskopickou trubici na požadovanou délku.

Spojení sací trubice a přepínatelné podlahové hubice (obr. 06)

- ① Při mírném otáčení vlevo a vpravo zasuňte sací trubici do podlahové hubice až do zřetelného zaklapnutí.

- ② Jestliže chcete díly navzájem oddělit, stiskněte odjišťovací tlačítko a za mírného otáčení vytáhněte sací trubici z podlahové hubice.

Nastavení přepínatelné podlahové hubice (obr. 06)

Tento vysavač je vhodný pro běžné vysávání koberců, kobercových a nechoulostivých tvrdých podlah.

Sortiment Miele pro péči o podlahy zahrnuje podlahové hubice, kartáče a nástavce vhodné pro další podlahové krytiny nebo speciální použití (viz kapitola „Příslušenství k dokoupení“).

V první řadě se řiďte pokyny pro čištění a ošetřování výrobce Vaší podlahové krytiny.

- ③ Nechoulostivé a rovné tvrdé podlahy a podlahy se spárami vysávejte s vysunutým kartáčem:

- Sešlápněte nášlapné tlačítko .

Koberce a kobercové podlahy vysávejte se zasunutým kartáčem:

- Sešlápněte nášlapné tlačítko .

Aktivace indikátoru výměny ti-mestrip® na vzduchovém filtru

Podle modelu je sériově nasazený jeden z následujících vzduchových filtrů (obr. 07):

- a AirClean
- b Active AirClean 30 (černý)
- c HEPA AirClean 30 (bílý)

Jestliže je Váš vysavač vybavený vzduchovým filtrem **b** nebo **c**, tak musíte aktivovat indikátor výměny timestrip® vzduchového filtru.

- Vytáhněte nahoru odjišťovací tlačítko a vyklepte kryt prachového prostoru až do zaklapnutí (obr. 08).
- Odstraňte návěštní proužek (obr. 09).
- Stiskněte indikátor výměny vzduchového filtru timestrip® (obr. 10).

Asi po 10 až 15 sekundách se na levém okraji indikačního pole objeví úzký červený proužek (obr. 11).

- Zavřete kryt prachového prostoru tak, aby zaklapla západka, a dbejte na to, abyste přitom nepřiskřípli prachový sáček.

Indikátor výměny vzduchového filtru timestrip® ukazuje dobu používání vzduchového filtru. Asi po 50 hodinách provozu je indikační pole červeně vyplněné (obr. 12). 50 hodin provozu odpovídá přibližně průměrnému ročnímu používání.

Použití dodávaného příslušenství (obr. 13 + 14)

- ① sací štětec
- ② hubice na čalounění
- ③ hubice pro vysávání spár
- ④ držák pro tři součásti příslušenství

Umístění součástí příslušenství je vyznačeno příslušným symbolem na držáku příslušenství.

- V případě potřeby zasuňte držák příslušenství na připojovací hrdlo nahoře nebo dole na sací hadici tak, aby zřetelně zaklaplo.

Přepínatelná podlahová hubice (obr. 15)

Přepínatelná podlahová hubice je vhodná také na vysávání schodů.

 Nebezpečí úrazu v důsledku pádu vysavače.

Vysavač padající ze schodů Vás může poranit.

Z bezpečnostních důvodů vysávejte schody vždy zespodu nahoru.

Použití

Vytažení připojovacího kabelu (obr. 16)

- ① Vytáhněte přívodní kabel na požadovanou délku.

 Škody přehřátím.

Připojovací kabel se při delším používání může přehřát.

Při používání trvajícím déle než 30 minut připojovací kabel úplně vytáhněte.

Navinutí

- Vytáhněte síťovou zástrčku ze zásuvky.
- ② Sešlápněte tlačítko pro automatické navíjení kabelu – připojovací kabel se automaticky navine.







Zapnutí a vypnutí (obr. 17)

- Sešlápněte nášlapné tlačítko zap. / vyp. ①.

Volba sacího výkonu (obr. 18)

Sací výkon vysavače můžete přizpůsobit podmínkám vysávání. Snížením sacího výkonu zřetelně snížíte sílu potřebnou na posouvání podlahové hubice.

Na vysavači jsou různým stupňům výkonu přiřazeny symboly, které na příkladech ukazují, na co se příslušný stupeň výkonu doporučuje.

-  záclony, textilie
-  čalouněný nábytek, polštáře
-  kvalitní velurové koberce, malé koberce a běhouny
-  energeticky úsporné běžné vysávání s malým generovaným hlukem
-  smyčkové koberce a kobercové podlahy
-  tvrdé podlahy, silně znečištěné koberce a kobercové podlahy

- Otočte regulátor sacího výkonu na požadovaný stupeň výkonu.

Otevření otvoru pro vedlejší nasávání vzduchu (obr. 19)

Sací výkon můžete na chvíli snížit, např. abyste zabránili pevnému přísátí k textilní podlahové krytině.

- Otevřete otvor pro vedlejší nasávání vzduchu na rukojeti jen tolik, abyste mohli lehce pohybovat sací hubicí.

Tím se sníží síla potřebná k posouvání právě používané sací hubice.

Odstavení a uložení

Parkovací systém pro přestávky při vysávání (obr. 20)

V krátkých přestávkách při vysávání můžete sací trubici s podlahovou hubicí pohodlně odstavit na vysavači.

- Zasuňte podlahovou hubici odstavným úchytem do parkovacího systému.

Pokud se přitom vysavač nachází na šikmé ploše, např. na rampě, tak

- zcela zasuňte teleskopickou trubici,
- parkovací systém nepoužívejte, jestliže je váš vysavač vybavený sací trubicí EasyLock.

Parkovací systém pro uskladnění (obr. 21 + 22)

 Nebezpečí úrazu napětím sítě. Při vypnutém vysavači je přítomno napětí sítě. Po použití vytáhněte síťovou zástrčku ze zásuvky.

- Vysavač ukládejte ve svislé poloze.

Pokud je Váš vysavač vybavený teleskopickou trubicí, je vhodné dílčí trubice zcela zasunout.

- Nasuňte podlahovou hubici odstavným úchytem shora do držáku sací trubice.

Pokud je Váš vysavač vybavený sací trubicí EasyLock, existuje další možnost uložení, která šetří místo.

- Pro vzájemné oddělení obou sacích trubic stiskněte odjišťovací tlačítko na spodní sací trubicí.

- Zasuňte spojovací část horní sací trubice do spodní trubice.

Údržba

 **Nebezpečí úrazu napětím sítě.**
Při vypnutém vysavači je přítomno napětí sítě.

Před každou údržbou vytáhněte síťovou zástrčku ze zásuvky.

Filtrační systém Miele je tvořen třemi součástmi příslušenství:

- originální prachový sáček Miele (typ **GN**)
- ochranný filtr motoru
- originální vzduchové filtry Miele

Pro zajištění bezvadného sacího výkonu vysavače musíte tyto součásti příslušenství občas vyměnit.

Doporučujeme Vám používat součásti příslušenství s logem „ORIGINAL Miele“ na obalu. Pak si můžete být jistí, že optimálně využijete sací výkon vysavače a dosáhnete nejlepšího možného výsledku čištění.

Prachové sáčky s logem „ORIGINAL Miele“ na obalu se nevyrobějí z papíru nebo podobných materiálů a také nemají držák z lepenky. Tím se dosahuje zvláště dlouhé trvanlivosti a bezpečnosti.

Uvědomte si prosím, že na závady a poškození vysavače, jejichž příčinou je použití příslušenství neoznačeného logem „ORIGINAL Miele“ na obalu, se nevztahuje záruka.

Nákupní zdroje prachových sáčků a filtrů

Originální prachové sáčky a filtry Miele můžete zakoupit v internetovém obchodě Miele, u servisní služby Miele nebo u Vašeho specializovaného prodejce Miele.

Originální prachové sáčky a filtry Miele poznáte podle loga „ORIGINAL Miele“ na obalu.



Každé balení originálních prachových sáčků Miele obsahuje 4 prachové sáčky, jeden vzduchový filtr AirClean a jeden ochranný filtr motoru. Velká originální balení Miele obsahují 16 prachových sáčků, 4 vzduchové filtry AirClean a 4 ochranné filtry motoru.

Chcete-li si originální vzduchové filtry Miele dokoupit jednotlivě, tak servisní službě Miele nebo svému specializovanému prodejci sdělte modelové označení svého vysavače, abyste dostali správný vzduchový filtr. Tyto vzduchové filtry si ale můžete pohodlně objednat i v internetové prodejně Miele.

Indikátor výměny prachového sáčku (obr. 23)

Prachový sáček vyměňte, když červená stupnice zcela vyplní zorné pole indikátoru výměny prachového sáčku.

Ucpané póry snižují sací výkon vysavače.
Plné prachové sáčky likvidujte. Nepoužívejte prachové sáčky opakovaně.

Zkouška

- Nasadte přepínatelnou podlahovou hubici.
- Zapněte vysavač a nastavte maximální sací výkon.
- Zvedněte podlahovou hubici kousek nad podlahu.

Funkce indikátoru výměny prachového sáčku

Funkce indikátoru je koncipována na smíšené nečistoty: prach, vlasy, nitě, žmolky z koberců, písek atd.

Pokud vysáváte hodně jemného prachu, jako je např. prach z vrtání, písku případně také sádry nebo mouky, velmi rychle se ucpou póry prachového sáčku.

Indikátor pak ukáže stav „plný“, i když prachový sáček ještě plný není. Prachový sáček pak musíte vyměnit.

Pokud vysáváte hodně vlasů, žmolků z koberců, vlny apod., indikátor zareaguje až tehdy, když už je prachový sáček přeplněný.

Výměna prachového sáčku (obr. 24)

- Stiskněte obě zajišťovací tlačítka na boku připojovacího hrdla a vytáhněte hrdlo ze sacího otvoru (obr. 01).
- Vytáhněte nahoru odjišťovací tlačítko a vyklopte kryt prachového prostoru až do zaklapnutí (obr. 08).

Při tom se automaticky zavře hygienický uzávěr prachového sáčku, takže nemůže uniknout prach.

- ① Vytáhněte prachový sáček za držák z úchyty.
 - ② Zasuňte nový prachový sáček až na doraz do úchyty. Nechte přitom prachový sáček složený tak, jak ho vyjmete z obalu.
- Zavřete kryt prachového prostoru tak, aby zaklapla západka, a dbejte na to, abyste přitom nepřiskřípli prachový sáček.

Zařízení pro zablokování provozu na prázdno brání uzavření krytu prachového prostoru, když není nasazený prachový sáček. Nepoužívejte násilí.

- Nasadte připojovací hrdlo do sacího otvoru vysavače až do zřetelného zaklapnutí (obr. 01).

Výměna ochranného filtru motoru (obr. 25)

Ochranný filtr motoru vyměňte, když začínáte nové balení prachových sáčků. V každém balení originálních prachových sáčků Miele je jeden ochranný filtr motoru, v každém velkém balení jsou 4 ochranné filtry motoru.

- Otevřete kryt prachového prostoru.
- Vytáhněte prachový sáček za držák z úchyty.
- Otevřete rám filtru a vyměňte ochranný filtr motoru.
- Zavřete rám filtru.
- Zasuňte prachový sáček až na doraz do úchyty.

- Zavřete kryt prachového prostoru.

Výměna vzduchového filtru AirClean (obr. 26)

Dbejte na to, aby byl vždy nasazený jenom jeden vzduchový filtr.

Tento vzduchový filtr vyměňte vždy, když začínáte nové balení prachových sáčků. V každém balení originálních prachových sáčků Miele je jeden vzduchový filtr AirClean, každé velké balení obsahuje 4 vzduchové filtry AirClean.

- Otevřete kryt prachového prostoru.

- ① Otevřete mřížku filtru až do zaklapnutí a vyjměte použitý vzduchový filtr uchopením za obě hygienicky čisté strany (šipka).
- ② Vložte nový vzduchový filtr AirClean.

Pokud byste chtěli použít vzduchový filtr Active AirClean 30 nebo HEPA AirClean 30, dbejte odstavce „Změna vzduchového filtru“.

- Zavřete mřížku filtru.
- Zavřete kryt prachového prostoru.

Výměna vzduchového filtru Active AirClean 30/HEPA AirClean 30 (obr. 27)

Dbejte na to, aby byl vždy nasazený jenom jeden vzduchový filtr.

Tyto vzduchové filtry vyměňujte, když je červeně vyplněné indikační pole indikátoru výměny vzduchového filtru timestrip® (obr. 12). Indikační pole je vyplněné asi po 50 hodinách provozu, což při

průměrném používání odpovídá přibližně jednomu roku. Pak ještě můžete vysávat dále. Uvědomte si však, že poklesne sací i filtrační výkon.

- Otevřete kryt prachového prostoru.

- ① Zvedněte vzduchový filtr a vyjměte ho.
- ② Vložte správně nový vzduchový filtr a zatlačte ho dolů.

- Stiskněte indikátor výměny vzduchového filtru timestrip® (obr. 10).

Asi po 10 až 15 sekundách se na levém okraji indikačního pole objeví úzký červený proužek (obr. 11).

Pokud byste chtěli nasadit vzduchový filtr AirClean, dbejte odstavce „Změna vzduchového filtru“.

- Zavřete kryt prachového prostoru.

Změna vzduchového filtru (obr. 07)

Podle modelu je sériově nasazený jeden z následujících vzduchových filtrů:

- a AirClean
- b Active AirClean 30 (černý)
- c HEPA AirClean 30 (bílý)

Dbejte na to, aby byl vždy nasazený jenom jeden vzduchový filtr.

Při změně respektujte následující

1. Jestliže místo vzduchového filtru **a** nasazujete vzduchový filtr **b** nebo **c**, musíte navíc vyjmout mřížku filtru a nasadit příslušný nový vzduchový filtr.

Kromě toho musíte aktivovat indikátor výměny vzduchového filtru ti-mestrip® (obr. 10).

2. Jestliže místo vzduchového filtru **b** nebo **c** nasazujete vzduchový filtr **a**, musíte tento vzduchový filtr bezpodmínečně vložit do mřížky filtru* (obr. 26).

* Mřížka filtru viz kapitola „Příslušenství k dokoupení“.

Výměna sběračů nití (obr. 28 + 29)

Sběrače nití u sacího vstupu podlahové hubice jsou vyměnitelné. Když je opotřebený vlas sběračů, sběrače nití vyměňte.

- Vysuňte sběrače nití ze štěrbin pro zasunutí. Použijte na to například šroubovák s plochou čepelí.
- Nahradte staré sběrače nití novými.

Náhradní díly dostanete u Vašeho specializovaného prodejce Miele nebo přes servisní službu Miele.

Ošetřování

 **Nebezpečí úrazu napětím sítě.**
Při vypnutém vysavači je přítomno napětí sítě.
Před každým čištěním vytáhněte síťovou zástrčku ze zásuvky.

Vysavač a příslušenství

 **Nebezpečí úrazu napětím sítě.**
Vlhkost ve vysavači hrozí nebezpečím úrazu elektrickým proudem.
Vysavač nikdy neponořte do vody.

Vysavač a veškeré plastové příslušenství ošetřujte běžným čisticím prostředkem na umělé hmoty.

 **Poškození nevhodnými čisticími prostředky.**

Všechny povrchy jsou náchylné na poškrábání. Všechny povrchy se mohou zabarvit nebo změnit, pokud přijdou do styku s nevhodnými čisticími prostředky.

Nepoužívejte drhací prostředky, čisticí prostředky na sklo, univerzální čisticí prostředky a ošetřovací prostředky obsahující olej.

Prachový prostor

Prachový prostor vysajte druhým vysavačem nebo ho vyčistěte suchou prachovkou nebo štětcem.

Co udělat, když ...

Většinu poruch a chyb, k nimž může dojít při běžném provozu, můžete odstranit sami. V mnoha případech můžete ušetřit čas a peníze, protože nemusíte volat servisní službu.

Následující tabulky Vám mají pomoci při nalezení a odstranění příčin poruchy nebo chyby.



Nebezpečí úrazu napětím sítě.

Při vypnutém vysavači je přítomno napětí sítě.

Před každým odstraňováním závad vytáhněte síťovou zástrčku ze zásuvky.

Problém	Příčina a odstranění
<p>Vysavač se sám vypíná.</p>	<p>Když se vysavač příliš zahřeje, vypne ho omezovač teploty.</p> <p>Porucha může nastat, například když větší předměty ucpou sací cesty, když je plný prachový sáček nebo nepropouští vzduch vinou jemného prachu nebo když je silně znečištěný ochranný filtr motoru nebo vzduchový filtr.</p> <p>■ Vypněte vysavač nášlapným tlačítkem zap./vyp. ① a vytáhněte síťovou zástrčku ze zásuvky.</p> <p>Po odstranění příčiny poruchy a odstavení vysavače asi na 20 až 30 minut vysavač vychladne natolik, že ho opět můžete zapnout a používat.</p>

Servisní služba

Kontakt při závadách

Při závadách, které nedokážete odstranit sami, podejte prosím zprávu Vašemu specializovanému prodejci Miele nebo servisní službě Miele.

Kontaktní údaje servisní služby Miele najdete na konci tohoto dokumentu.

Záruka

Záruční doba činí 2 roky.

Další informace k záručním podmínkám ve své zemi obdržíte u servisní služby Miele.

Příslušenství k dokoupení

V první řadě se řiďte pokyny pro čištění a ošetřování výrobce Vaší podlahové krytiny.

Tyto a mnoho dalších produktů můžete zakoupit v internetové prodejně Miele, u servisní služby Miele nebo u svého specializovaného prodejce Miele.

Jednotlivé modely jsou již sériově vybaveny jednou nebo několika následujícími součástmi příslušenství.

Podlahové hubice / kartáče

Podlahová hubice AllergoTeQ (SBDH 285-3)

Pro každodenní hygienické čištění všech podlahových krytin. Při vysávání je na barevném displeji (jako na semaforu) vidět pokrok v čištění.

Turbokartáč TurboTeQ (STB 305-3)

Pro odstraňování nití a vlasů z koberců s krátkým vlasem.

Podlahový kartáč Hardfloor (SBB 235-3)

Pro vysávání odolných tvrdých rovných podlah.

Podlahový kartáč Parquet Twister s otočným kloubem (SBB 300-3)

S přírodními štětinami, pro vysávání rovných tvrdých podlahových ploch a malých výklenků.

Podlahový kartáč Parquet Twister XL s otočným kloubem (SBB 400-3)

S přírodními štětinami, pro rychlé vysávání velkých rovných tvrdých podlahových ploch a malých výklenků.

Ostatní příslušenství

Ruční turbokartáč Turbo Mini (STB 101)

Pro vysávání a kartáčování čalouněného nábytku, matrací nebo automobilových sedaček.

Univerzální kartáč (SUB 20)

Pro vysávání prachu z knih, regálů apod.

Kartáč na topná tělesa (SHB 30)

Pro vysávání prachu z žeber topných těles, úzkých regálů nebo spár.

Hubice na matrace (SMD 10)

Pro pohodlné vysávání matrací a čalouněného nábytku a jeho spár.

Hubice pro vysávání spár, 300 mm (SFD 10)

Zvláště dlouhá hubice pro vysávání záhybů, spár a rohů.

Hubice pro vysávání spár, 560 mm (SFD 20)

Ohebná hubice pro vysávání spár pro vysávání těžko přístupných míst.

Hubice na čalouněný nábytek XL (SPD 20)

Široká hubice na vysávání čalouněného nábytku, matrací a polštářů.

Rukojeť Comfort s osvětlením (SGC 20)

Pro osvětlení pracovního prostoru.

Filtry

Vzduchový filtr Active AirClean 30 (SF-AA 30)

Pro zřetelné snížení rušivých zápachů. Ideální pro chovatele zvířat a kuřáky.

Vzduchový filtr HEPA AirClean 30 (SF-HA 30)

Pro účinné filtrování jemného prachu a alergenů. Ideální pro osoby alergické na domácí prach.

Mřížka filtru

Mřížku filtru potřebujete, když chcete místo vzduchového filtru Active AirClean 30 nebo HEPA AirClean 30 použít vzduchový filtr AirClean.

ει - Πίνακας περιεχομένων

Υποδείξεις ασφαλείας.....	24
Προστασία περιβάλλοντος	31
Περιγραφή συσκευής	32
Σημείωση του Ευρωπαϊκού Κανονισμού (ΕΕ) αριθ.. 666/2013.....	34
Παραπομπές εικόνων.....	34
Σύνδεση.....	35
Χρήση των συνοδευτικών εξαρτημάτων	36
Χρήση.....	37
Τοποθέτηση και φύλαξη.....	38
Συντήρηση	38
Από που μπορείτε να προμηθευτείτε σακούλες και φίλτρα	39
Ένδειξη αλλαγής σακούλας	39
Αντικατάσταση σακούλας	40
Αντικατάσταση φίλτρου προστασίας του μοτέρ	40
Αντικατάσταση φίλτρου εξαγωγής αέρα AirClean	41
Αντικατάσταση φίλτρου εξαγωγής αέρα Active AirClean 30/HEPA AirClean 30	41
Αλλαγή φίλτρου εξαγωγής αέρα	42
Προσοχή κατά την αλλαγή.....	42
Αλλαγή συλλεκτών κλωστών	42
Περιποίηση	42
Τι πρέπει να κάνετε, όταν	44
Service	45
Επικοινωνία σε περίπτωση βλάβης	45
Εγγύηση	45
Πρόσθετα εξαρτήματα	45

ei - Υποδείξεις ασφαλείας

Αυτή η συσκευή ανταποκρίνεται πλήρως στις ισχύουσες προδιαγραφές ασφαλείας. Η ακατάλληλη χρήση της συσκευής ενδέχεται να προκαλέσει τραυματισμούς και υλικές ζημιές.

Πριν χρησιμοποιήσετε για πρώτη φορά τη συσκευή, διαβάστε προσεκτικά τις οδηγίες χρήσης. Σας ενημερώνουν για την ασφάλεια, το χειρισμό και τη συντήρηση της συσκευής. Έτσι προστατεύετε τον εαυτό σας και τους άλλους αλλά και τη συσκευή από οποιαδήποτε βλάβη.

Σύμφωνα με τις προδιαγραφές κατά IEC 60335-1 η εταιρεία Miele τονίζει κατηγορηματικά, ότι θα πρέπει οπωσδήποτε να διαβάσετε και να ακολουθείτε το κεφάλαιο «Σύνδεση» καθώς και τις υποδείξεις ασφαλείας.

Ο κατασκευαστής δεν μπορεί να θεωρηθεί υπεύθυνος για βλάβες που προκύπτουν από λανθασμένη χρήση ή αμέλεια αυτών των υποδείξεων.

Φυλάξτε αυτές τις οδηγίες χρήσης και σε περίπτωση που η συσκευή αλλάξει ιδιοκτήτη μην παραλείψετε να του παραδώσετε και τις οδηγίες χρήσης.

Διακόπτετε τη λειτουργία της ηλεκτρικής σκούπας μετά από κάθε χρήση, κάθε φορά που αλλάζετε εξαρτήματα, πριν από κάθε συντήρηση, περιποίηση και αποκατάσταση βλάβης. Βγάζετε το φιν από την πρίζα.

Χρήση σύμφωνα με τους κανονισμούς

- ▶ Ο συγκεκριμένη σκούπα προορίζεται για οικιακή χρήση ή για συναφή χρήση σε άλλους χώρους. Αυτή η σκούπα δεν είναι κατάλληλη για χρήση σε εργοτάξιο.
- ▶ Αυτή η ηλεκτρική σκούπα είναι κατάλληλη για τον καθημερινό καθαρισμό χαλιών, μοκετών αλλά και γυμνών ανθεκτικών δαπέδων.
- ▶ Η συσκευή δεν προορίζεται για χρήση σε εξωτερικούς χώρους.
- ▶ Αυτή η σκούπα προορίζεται για χρήση σε έως και 4000 μ. ύψος πάνω από την επιφάνεια της θάλασσας.
- ▶ Χρησιμοποιείτε τη σκούπα αποκλειστικά για την απορρόφηση στεγνής βρωμιάς. Δεν επιτρέπεται να χρησιμοποιείτε τη σκούπα σε ανθρώπου και ζώα. Οποιαδήποτε άλλη χρήση, μετατροπές και αλλαγές δεν επιτρέπονται.
- ▶ Δεν επιτρέπεται η χρήση της συσκευής από άτομα, τα οποία λόγω της ψυχικής ή διανοητικής τους κατάστασης, της έλλειψης εμπειρίας ή λόγω άγνοιας δεν είναι σε θέση να την χειριστούν με ασφάλεια. Επιτρέπεται μόνο υπό την επιτήρηση ή τις οδηγίες ενός άλλου υπεύθυνου ατόμου.

Προστασία για τα παιδιά

- ▶ Κίνδυνος ασφυξίας! Τα παιδιά μπορεί κατά το παιχνίδι να τυλιχτούν στο υλικό συσκευασίας (π. χ. μεμβράνη) ή να το βάλουν στο κεφάλι τους και πάθουν ασφυξία. Κρατάτε τα παιδιά μακριά από τα υλικά συσκευασίας.
- ▶ Πρέπει να κρατάτε μακριά από τη σκούπα παιδιά κάτω των 8 ετών, εκτός εάν βρίσκονται διαρκώς υπό την επιτήρησή σας.
- ▶ Παιδιά άνω των 8 ετών επιτρέπεται να χρησιμοποιήσουν την ηλεκτρική σκούπα χωρίς επιτήρηση, μόνο όταν τους δοθούν οι κατάλληλες οδηγίες σχετικά με τη σκούπα, ώστε να μπορούν να τη χρησιμοποιήσουν με ασφάλεια. Πρέπει να αναγνωρίζουν και να καταλαβαίνουν τους πιθανούς κινδύνους ενός λάθος χειρισμού.
- ▶ Τα παιδιά δεν επιτρέπεται να καθαρίζουν τη σκούπα και να κάνουν εργασίες συντήρησης σε αυτή χωρίς επιτήρηση.
- ▶ Επιτηρείτε πάντα τα παιδιά που παίζουν κοντά στη σκούπα και μην τα αφήνετε ποτέ να παίζουν με αυτή.

Τεχνική ασφάλεια

- ▶ Πριν τη χρήση ελέγχετε την ηλεκτρική σκούπα καθώς και όλα τα εξαρτήματα για τυχόν ορατές ζημιές. Αν αυτή παρουσιάζει κάποια ζημιά, δεν επιτρέπεται να τη θέσετε σε λειτουργία.
- ▶ Συγκρίνετε τα στοιχεία σύνδεσης που υπάρχουν στην πινακίδα τύπου του φορτιστή (τάση και συχνότητα) με εκείνα του ηλεκτρικού δικτύου. Τα στοιχεία πρέπει οπωσδήποτε να συμφωνούν. Η ηλεκτρική σκούπα είναι κατάλληλη χωρίς αλλαγή για 50 Hz ή 60 Hz.
- ▶ Η πρίζα πρέπει να έχει ασφάλεια 16 A ή 10 A.
- ▶ Η αξιόπιστη και ασφαλής λειτουργία της ηλεκτρικής σκούπας εξασφαλίζεται τότε μόνο, όταν η σκούπα είναι συνδεδεμένη στο δημόσιο ηλεκτρικό δίκτυο.
- ▶ Μια επισκευή της συσκευής κατά τη διάρκεια του χρόνου εγγύησης επιτρέπεται να γίνει μόνο από ένα εξουσιοδοτημένο συνεργείο επισκευών Miele, αλλιώς χάνετε κάθε δικαίωμα να απαιτήσετε την προστασία και τα πλεονεκτήματα που περιέχονται μέσα στην εγγύηση της συσκευής.
- ▶ Μην τραβάτε ποτέ τη σκούπα από το καλώδιό της και μην τραβάτε επίσης ποτέ το φισ από το καλώδιό του για να το βγάλετε από την πρίζα. Αποφεύγετε το πέρασμα του καλωδίου πάνω από αιχμηρές γωνίες, όπως και το μάγκωμά του. Αποφεύγετε το συχνό πέρασμα της ηλεκτρικής σκούπας πάνω από το καλώδιο. Μπορεί να προκληθεί ζημιά στο καλώδιο, στο φισ ή στην πρίζα και να κινδυνέψει η ασφάλεια σας.

ei - Υποδείξεις ασφαλείας

- ▶ Μη χρησιμοποιείτε τη σκούπα, όταν το καλώδιο είναι φθαρμένο. Σε περίπτωση φθαρμένου καλωδίου, πρέπει να το αντικαθιστάτε με ένα καινούριο αυθεντικό καλώδιο. Για λόγους ασφαλείας η αντικατάσταση πρέπει να γίνει μόνο από τεχνικό της Miele ή από εξουσιοδοτημένο συνεργείο επισκευών Miele.
- ▶ Μη βυθίζετε ποτέ τη συσκευή μέσα σε νερό. Καθαρίζετε τη συσκευή με ένα στεγνό ή ένα καλά στυμμένο υγρό πανί.
- ▶ Οι επισκευές πρέπει να γίνονται μόνο από ένα εξουσιοδοτημένο συνεργείο επισκευών Miele. Ακατάλληλες επισκευές περικλείουν σοβαρούς κινδύνους για τον χειριστή.
- ▶ Η Miele συνιστά:
Εγκαταστήστε κατάλληλες προστατευτικές διατάξεις (επιτηρητές, σταθεροποιητές τάσης, συστήματα αδιάλειπτης τροφοδότησης ισχύος κ.λπ.) στην εσωτερική ηλεκτρική σας εγκατάσταση, ώστε να προλαμβάνεται η πρόκληση ζημιών ή η εμφάνιση ανωμαλιών στη λειτουργία των συσκευών σας.
- ▶ Μόνο με γνήσια ανταλλακτικά μπορεί να εγγυηθεί η Miele ότι η συσκευή θα ανταποκρίνεται πλήρως στις προδιαγραφές ασφαλείας με τις οποίες έχει κατασκευαστεί. Διάφορα μέρη της συσκευής που έχουν υποστεί βλάβη, θα πρέπει να αντικατασταθούν μόνο με γνήσια ανταλλακτικά της εταιρείας Miele.
- ▶ Η συσκευασία προστατεύει τη σκούπα από τυχόν ζημιές κατά τη μεταφορά της. Σας συνιστούμε να φυλάτε τη συσκευασία για μεταφορά της συσκευής στο μέλλον.

Σωστή χρήση

- ▶ Μη χρησιμοποιείτε την ηλεκτρική σκούπα χωρίς σακούλα, φίλτρο προστασίας του μοτέρ και φίλτρο εξαερισμού.
- ▶ Αν δεν τοποθετήσετε τη σακούλα, δεν μπορείτε να κλείσετε το καπάκι της σκούπας. Μην προσπαθήσετε να πιέσετε με δύναμη το καπάκι.
- ▶ Μη σκουπίζετε αντικείμενα που καίγονται ή είναι πυρωμένα, όπως π.χ. τσιγάρα ή στάχτη ή κάρβουνα που μοιάζουν σβησμένα.
- ▶ Μην απορροφάτε με τη σκούπα νερά ή άλλα υγρά ή υγρή βρωμιά. Αφήνετε τα φρεσκοπλυμένα χαλιά και δάπεδα να στεγνώσουν εντελώς, πριν τα σκουπίσετε με την ηλεκτρική σκούπα.
- ▶ Μην επιχειρήσετε να σκουπίσετε σκόνη από Toner. Η σκόνη από Toner που χρησιμοποιούνται π.χ. για εκτυπωτές ή φωτοαντιγραφικά μηχανήματα μπορεί να παρουσιάσει ηλεκτρική αγωγιμότητα.
- ▶ Μη σκουπίζετε εύφλεκτα ή εκρηκτικά υλικά ή αέρια και μη σκουπίζετε σε χώρους που αποθηκεύονται τέτοιου είδους υλικά.
- ▶ Αποφεύγετε να πλησιάζετε το ρεύμα απορρόφησης της σκούπας στο πρόσωπό σας.

Εξαρτήματα

- ▶ Κατά το σκούπισμα με μια βούρτσα Turbo της Miele, προσέξτε να μην αγγίξετε τον περιστρεφόμενο κύλινδρο της.
- ▶ Κατά την απορρόφηση σκόνης και σκουπιδιών μόνο με τον σωλήνα χειρολαβής, χωρίς εξάρτημα στην άκρη του, προσέχετε ο σωλήνας να μην έχει κάποια βλάβη.
- ▶ Χρησιμοποιείτε μόνο σακούλες, φίλτρα και αξεσουάρ με το λογότυπο «ORIGINAL Miele» πάνω στη συσκευασία. Μόνο τότε εγγυάται ο κατασκευαστής πλήρη ασφάλεια.

Αξιοποίηση της συσκευασίας πώλησης

Η συσκευασία προστατεύει τη σκούπα από τυχόν ζημιές κατά τη μεταφορά της. Τα υλικά συσκευασίας έχουν επιλεγεί με ειδικά κριτήρια, που υποστηρίζουν τον οικολογικό παράγοντα και την τεχνολογία ανακύκλωσης απορριμμάτων και γι' αυτό είναι ανακυκλώσιμα.

Η επαναφορά της συσκευασίας στον κύκλο ζωής εξοικονομεί πρώτες ύλες και μειώνει την παραγωγή απορριμμάτων. Παραδώστε τη συσκευασία για διάθεση στα διπλά συστήματα (π.χ. κίτρινο σάκο/κίτρινο κάδο).

Αποκομιδή της σακούλας και των τοποθετημένων φίλτρων

Η σακούλα και τα φίλτρα έχουν κατασκευαστεί από υλικά που υποστηρίζουν τον οικολογικό παράγοντα. Τα φίλτρα μπορείτε να τα πετάξετε μαζί με τα κανονικά απορρίμματα. Αυτό ισχύει και για τη σακούλα από τη στιγμή που δεν περιέχει απαγορευμένη βρωμιά για τα οικιακά απορρίμματα.

Αξιοποίηση της παλιάς συσκευής

Πριν την απόσυρση της παλιάς συσκευής αφαιρέστε τη σακούλα και τα τοποθετημένα φίλτρα και τα πετάτε στα οικιακά απορρίμματα.

Οι ηλεκτρικές και ηλεκτρονικές συσκευές περιέχουν πολλές πολύτιμες πρώτες ύλες. Περιέχουν επίσης συγκεκριμένα υλικά, μείγματα και συστατικά στοιχεία τα οποία ήταν απαραίτητα για τη λειτουργία και την ασφάλειά τους. Στα οικιακά απορρίμματα καθώς και με ακατάλληλη μεταχείριση μπορεί ν' αποτελέσουν κίνδυνο για τη δημόσια υγεία και το περιβάλλον. Σε καμία περίπτωση μην πετάξετε την παλιά συσκευή σας μαζί με τα οικιακά απορρίμματα.



Αντί αυτού χρησιμοποιήστε τους ειδικούς χώρους αποκομιδής για την παράδοση και αξιοποίηση των ηλεκτρικών και ηλεκτρονικών συσκευών που διατίθενται από τον δήμο ή την κοινότητα, από τα εμπορικά καταστήματα ή από την εταιρεία Miele. Για το σβήσιμο οποιωνδήποτε προσωπικών σας στοιχείων που τυχόν υπάρχουν στην παλιά συσκευή που θα παραδώσετε, είστε εκ του νόμου εσείς οι ίδιοι υπεύθυνοι. Φροντίστε, ώστε μέχρι την αποκομιδή της συσκευής, να φυλάσσεται αυτή μακριά από μικρά παιδιά.

ει - Περιγραφή συσκευής

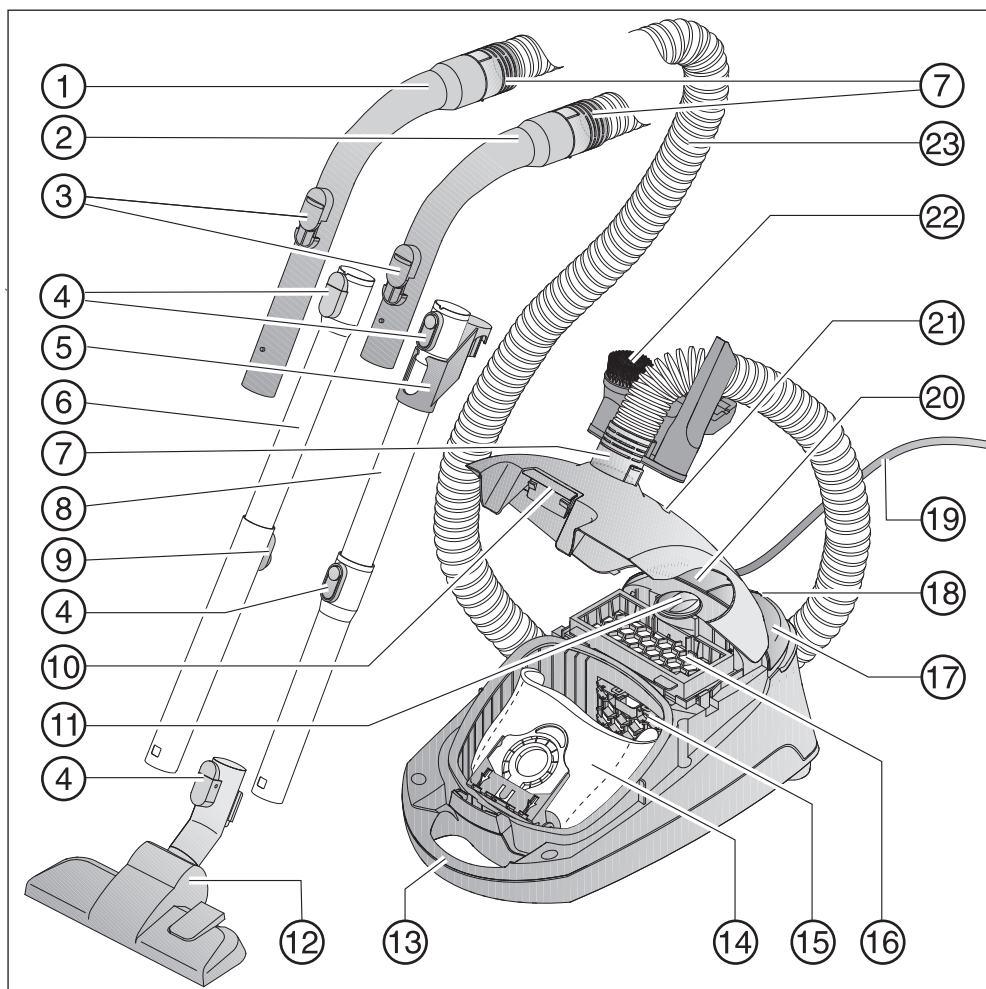

- ① Χειρολαβή XXL*
- ② Χειρολαβή*
- ③ Βαλβίδα ρύθμισης αέρα
- ④ Πλήκτρα απασφάλισης*
- ⑤ Συνδετικό εξάρτημα για φύλαξη*
- ⑥ Τηλεσκοπικός σωλήνας*
- ⑦ Συνδετικό στόμιο
- ⑧ Σωλήνας EasyLock*
- ⑨ Απασφάλιση για τον τηλεσκοπικό σωλήνα*
- ⑩ Πλήκτρο απασφάλισης για το καπάκι του θαλάμου σκόνης
- ⑪ Επιλογέας ισχύος απορρόφησης
- ⑫ Πέλμα δαπέδου*
- ⑬ Λαβή μεταφοράς
- ⑭ Αυθεντική σακούλα Miele
- ⑮ Φίλτρο προστασίας του μοτέρ
- ⑯ Φίλτρο εξαερισμού AirClean*
- ⑰ Ποδομοχλός λειτουργία / διακοπή ①
- ⑱ Σύστημα παρκκαρίσματος για τα διαλείμματα σκουπίσματος
- ⑲ Καλώδιο σύνδεσης
- ⑳ Ποδομοχλός για αυτόματο τύλιγμα του καλωδίου
- ㉑ Ένδειξη αλλαγής σακούλας
- ㉒ Στήριγμα εξαρτημάτων για τρία εξαρτήματα
- ㉓ Σωλήνας

Κάτω μέρος στηρίγματος μεταλλικού σωλήνα (δεν απεικονίζεται)

* Όσα μέρη ή εξαρτήματα επισημαίνονται έτσι, είτε διαφέρουν από μοντέλο σε μοντέλο είτε δεν υπάρχουν στη συγκεκριμένη συσκευή.

Σημείωση του Ευρωπαϊκού Κανονισμού (ΕΕ) αριθ. 666/2013

Αυτή η ηλεκτρική σκούπα είναι μια σκούπα οικιακής χρήσης και έχει καταταχθεί ως σκούπα γενικής χρήσης σύμφωνα με τους άνω αναφερόμενους κανονισμούς.

Μπορείτε να κατεβάσετε αυτές τις οδηγίες χρήσης και άλλα δεδομένα από τον ιστότοπο της Miele στη διεύθυνση www.miele.com.

Η ετήσια κατανάλωση ρεύματος, σύμφωνα με τους κανονισμούς, περιγράφει την ενδεικτική, ετήσια κατανάλωση ρεύματος (kWh ανά έτος), βασιζόμενη σε 50 διαδικασίες καθαρισμού. Η πραγματική κατανάλωση ρεύματος εξαρτάται από τη χρήση που γίνεται στη σκούπα.

Όλοι οι έλεγχοι και οι υπολογισμοί που πρέπει να διεξαχθούν στους άνω αναφερόμενους κανονισμούς έχουν διεξαχθεί σύμφωνα με τα παρακάτω, κάθε φορά ισχύοντα, εναρμονισμένα πρότυπα λαμβάνοντας υπόψη τις δημοσιευμένες κατευθυντήριες γραμμές της Επιτροπής της Ευρωπαϊκής Ένωσης από τον Σεπτέμβριο του 2014 που εκδόθηκαν στους κανονισμούς:

- a) EN 60312-1 Vacuum cleaners for household use – Part 1: Dry vacuum cleaners – Methods for measuring the performance
- b) EN 60704-2-1 Household and similar electrical appliances – Test code for the determination of airborne acoustical noise – Part 2-1: Particular requirements for vacuum cleaners
- c) EN 60335-2-2 Household and similar

electrical appliances – Safety – Part 2-2: Particular requirements for vacuum cleaner and water suction appliances

Δεν προορίζονται όλα τα πέλματα και τα εξαρτήματα που συνοδεύουν τη σκούπα για την περιγραφόμενη στους κανονισμούς χρήση που αφορά στον εντατικό καθαρισμό χαλιών ή σκληρών δαπέδων. Τα παρακάτω πέλματα δαπέδων και οι ρυθμίσεις χρησιμοποιήθηκαν για την εξακρίβωση των τιμών:

Για τις καταναλώσεις ρεύματος και τις κατηγορίες καθαρισμού σε χαλιά και σκληρά δάπεδα, καθώς και την τιμή θορύβου στο χαλί χρησιμοποιήθηκε το ρυθμιζόμενο πέλμα δαπέδου με ανεβασμένη τη στεφάνη της βούρτσας (πιέζετε τον ποδομοχλό )

Τα συγκεντρωθέντα στοιχεία του κανονισμού σχετίζονται αποκλειστικά με τους εδώ αναφερόμενους συνδυασμούς και τις ρυθμίσεις των πελμάτων δαπέδων στα διάφορα είδη χαλιών.

Για όλες τις μετρήσεις χρησιμοποιήθηκαν αποκλειστικά αυθεντικές σακούλες, αυθεντικά φίλτρα προστασίας του μοτέρ και αυθεντικά φίλτρα εξαερισμού της Miele.

Παραπομπές εικόνων

Τις εικόνες που εμφανίζονται στα κεφάλαια θα βρείτε στις αναδιπλούμενες σελίδες στο τέλος αυτών των οδηγιών χρήσης.

Σύνδεση

Σύνδεση εύκαμπτου σωλήνα (εικ. 01)

- ① Τοποθετήστε ένα συνδετικό στόμιο, μέχρι να βεβαιωθείτε ακουστικά ότι ασφάλισε, στο άνοιγμα αναρρόφησης της σκούπας.
- ② Πιέστε τα πλήκτρα απασφάλισης που βρίσκονται στο πλάι του συνδετικού στομίου, όταν θέλετε να αποσυνδέσετε το ένα τμήμα από το άλλο, και αφαιρέστε το συνδετικό στόμιο από το άνοιγμα αναρρόφησης.

Σύνδεση εύκαμπτου σωλήνα και χειρολαβής (εικ. 02)

- Τοποθετήστε το άλλο συνδετικό στόμιο του εύκαμπτου σωλήνα στη χειρολαβή, μέχρι να βεβαιωθείτε ακουστικά ότι ασφάλισε.

Ανάλογα με το μοντέλο, η σκούπα σας διαθέτει ένα από τα ακόλουθα είδη σωλήνων.

- Σωλήνες EasyLock
- Τηλεσκοπικός σωλήνας Comfort

Σύνδεση σωλήνων EasyLock (εικ. 03)

- Πάρτε τον σωλήνα με το συνδετικό τεμάχιο και τοποθετήστε τον περιστρέφοντας αριστερά και δεξιά στον δεύτερο σωλήνα, μέχρι να ακουστεί ότι ασφάλισε.
- Ωθήστε το συνδετικό τεμάχιο προς τα επάνω, μέχρι να ασφαλίσει.

Σύνδεση χειρολαβής και σωλήνα αναρρόφησης (εικ. 04)

- ① Τοποθετήστε τη χειρολαβή στον σωλήνα αναρρόφησης, μέχρι να ακουστεί ότι ασφάλισε. Για να γίνει αυτό ακουμπήστε και τα δύο μέρη στα σημεία εφαρμογής τους.
- ② Πιέστε το πλήκτρο απασφάλισης, όταν θέλετε να αποσυνδέσετε το ένα τμήμα από το άλλο, και τραβήξτε με μια ελαφριά περιστροφή τη χειρολαβή από τον σωλήνα.

Ρύθμιση τηλεσκοπικού σωλήνα (εικ. 05)

Ο τηλεσκοπικός σωλήνας αποτελείται από 2 σωλήνες, τοποθετημένοι ο ένας μέσα στον άλλο, οι οποίοι μπορούν να ρυθμιστούν στο μήκος τους, όπως σας βολεύει καλύτερα για το σκούπισμα.

- Πιάστε την απασφάλιση και ρυθμίστε τον τηλεσκοπικό σωλήνα στο επιθυμητό μήκος.

Σύνδεση σωλήνα αναρρόφησης και ρυθμιζόμενου πέλματος δαπέδου (εικ. 06)

- ① Τοποθετήστε τον σωλήνα αναρρόφησης, περιστρέφοντάς τον αριστερά και δεξιά, στο πέλμα δαπέδου, μέχρι να ακουστεί ότι ασφάλισε.
- ② Πιέστε το πλήκτρο απασφάλισης, όταν θέλετε να αποσυνδέσετε το ένα τμήμα από το άλλο, και τραβήξτε με μια ελαφριά περιστροφή τον σωλήνα αναρρόφησης από το πέλμα δαπέδου.

Ρύθμιση πέλματος δαπέδου (εικ. 06)

Αυτή η ηλεκτρική σκούπα είναι κατάλληλη για τον καθημερινό καθαρισμό χαλιών, μοκετών αλλά και γυμνών ανθεκτικών δαπέδων.

Η γκάμα ηλεκτρικών σκουπών της Miele προσφέρει για άλλα είδη δαπέδων ή για ειδικές χρήσεις κατάλληλα πέματα δαπέδου,

βούρτσες δαπέδου και προσθήκες (βλέπε κεφ. «Πρόσθετα εξαρτήματα»).

Σημαντικό είναι να λάβετε πρώτα σοβαρά υπόψη τις οδηγίες φροντίδας και καθαρισμού του κατασκευαστή του χαλιού ή του δαπέδου.

③ Σκουπίστε γυμνά, λεία, ανθεκτικά δάπεδα και δάπεδα με αρμούς με κατεβασμένη τη στεφάνη της βούρτσας:

■ Πιέστε τον ποδομοχλό .

Σκουπίστε χαλιά και μοκέτες με ανεβασμένη τη στεφάνη της βούρτσας:

■ Πιέστε τον ποδομοχλό .

Ενεργοποίηση της ένδειξης αλλαγής του φίλτρου εξαγωγής αέρα timestrip® στο φίλτρο εξαγωγής αέρα

Ανάλογα με το μοντέλο, η συσκευή είναι εξοπλισμένη με ένα από τα εξής φίλτρα εξαγωγής αέρα (εικ. 07):

a AirClean

b Active AirClean 30 (μαύρο)

c HEPA AirClean 30 (λευκό)

Αν η σκούπα σας είναι εξοπλισμένη με φίλτρο εξαγωγής αέρα **b** ή **c**, τότε πρέπει να ενεργοποιήσετε την ένδειξη αλλαγής φίλτρου εξαγωγής αέρα timestrip®.

■ Τραβήξτε το πλήκτρο απασφάλισης προς τα πάνω και ανοίξτε τελείως το καπάκι του θαλάμου σκόνης προς τα πάνω, μέχρι να ασφαλίσει (εικ. 08).

■ Αφαιρέστε την ταινία υπόδειξης (εικ. 09).

■ Πιέστε την ένδειξη αλλαγής φίλτρου εξαγωγής αέρα timestrip® (εικ. 10).

Μετά από περίπου 10-15 δευτερόλεπτα εμφανίζεται στην αριστερή άκρη του πεδίου ενδείξεων μια στενή κόκκινη ταινία (εικ. 11).

■ Κλείστε το καπάκι του θαλάμου σκόνης μέχρι να ασφαλίσει και προσέχετε να μην μαγκώσει η σακούλα.

Η ένδειξη αλλαγής φίλτρου εξαγωγής αέρα timestrip® δείχνει τη διάρκεια χρήσης του φίλτρου εξαγωγής αέρα. Μετά από περίπου 50 ώρες λειτουργίας το πεδίο ενδείξεων γεμίζει με κόκκινο χρώμα (εικ. 12). 50 ώρες λειτουργίας αντιστοιχούν περίπου στον μέσο όρο χρήσης ενός έτους.

Χρήση των συνοδευτικών εξαρτημάτων (εικ. 13 + 14)

- ① Βούρτσα σκαλιστών επιφανειών
- ② Ακροφύσιο για ταπετσαρίες επίπλων
- ③ Ρύγχος για γωνίες και πτυχές
- ④ Στήριγμα εξαρτημάτων για τα τρία εξαρτήματα

Για την τοποθέτηση των εξαρτημάτων υπάρχουν αντίστοιχα σύμβολα πάνω στη θήκη.

- Αν θέλετε μπορείτε να εφαρμόσετε τη θήκη εξαρτημάτων, μέχρι να γίνει αισθητή ακουστικά η σταθεροποίησή της, στο συνδετικό στόμιο πάνω ή κάτω τμήμα στον εύκαμπτο σωλήνα.

Ρυθμιζόμενο πέλμα δαπέδου (εικ. 15)

Το ρυθμιζόμενο πέλμα δαπέδου είναι επίσης κατάλληλο για τον καθαρισμό σκαλοπατιών.

 Κίνδυνος τραυματισμού λόγω πτώσης της ηλεκτρικής σκούπας. Αν μια ηλεκτρική σκούπα πέσει από τις σκάλες μπορεί να σας τραυματίσει. Σκουπίζετε τις σκάλες πάντα από κάτω προς τα πάνω.

Χρήση

Ξετύλιγμα καλωδίου σύνδεσης (εικ. 16)

- ① Τραβήξτε το καλώδιο προς τα έξω στο μήκος που επιθυμείτε.

 Ζημιές λόγω υπερθέρμανσης. Το καλώδιο σύνδεσης μπορεί κατά τη διάρκεια παρατεταμένης χρήσης να υπερθερμανθεί. Για διάρκεια λειτουργίας πάνω από 30 λεπτά τραβήξτε ολόκληρο το καλώδιο σύνδεσης προς τα έξω.

Τύλιγμα καλωδίου

- Βγάζετε το φικ από την πρίζα.

- ② Πατάτε τον ποδομοχλό αυτόματης περιέλιξης καλωδίου – το καλώδιο τυλίγεται αυτόματα.







Λειτουργία και διακοπή (εικ. 17)

- Πιέζετε τον ποδομοχλό λειτουργία / διακοπή .

Επιλογή ισχύος απορρόφησης (εικ. 18)

Μπορείτε να προσαρμόσετε την ισχύ απορρόφησης της σκούπας ανάλογα με την περίπτωση. Αν μειώσετε την ισχύ απορρόφησης, μειώνετε εμφανώς και τη δύναμη απορρόφησης στο πέλμα δαπέδου.

Πάνω στη σκούπα υπάρχουν τα αντίστοιχα σύμβολα, τα οποία δείχνουν με παραδείγματα ποια βαθμίδα ισχύος συνιστάται για κάθε επιφάνεια.

-  Κουρτίνες, υφάσματα
-  Ταπετσαρίες επίπλων, μαξιλάρια
-  Χαλιά καλής ποιότητας, χαλάκια και διάδρομοι
-   Οικονομικό καθημερινό σκούπισμα με μειωμένο θόρυβο
-  Ελαφρά λερωμένα χαλιά και μοκέτες
-  Γυμνά δάπεδα, έντονα λερωμένα χαλιά και μοκέτες
- Στρέψτε τον επιλογέα ισχύος απορρόφησης στη επιθυμητή βαθμίδα ισχύος.

Άνοιγμα βαλβίδας εισόδου αέρα (εικ. 19)

Μπορείτε να μειώσετε για λίγο την ισχύ απορρόφησης, π.χ. όταν σκουπίζετε ένα ελαφρύ χαλί διαδρόμου και δεν θέλετε να παρασυρθεί από τη σκούπα.

- Ανοίξτε τη βαλβίδα εισόδου αέρα στη χειρολαβή μόνο όσο χρειάζεται για να μπορεί να κινηθεί εύκολα το πέλμα.

Έτσι μειώνεται η δύναμη ώθησης που απαιτείται για το εκάστοτε χρησιμοποιούμενο πέλμα.

Τοποθέτηση και φύλαξη

Σύστημα παρκαρίσματος για τα διαλείμματα σκουπίσματος (εικ. 20)

Όταν σκουπίζετε και θέλετε να κάνετε ένα σύντομο διάλειμμα, μπορείτε να στερεώσετε με άνεση τον σωλήνα αναρρόφησης με το πέλμα δαπέδου πάνω στη συσκευή.

- Τοποθετήστε το πέλμα με την προεξοχή στήριξης στο σύστημα παρκαρίσματος της σκούπας.

Αν η σκούπα βρίσκεται σε επικλινές δάπεδο, π.χ. σε ράμπα, θα πρέπει να – συμπτύξετε τελείως τα δύο τμήματα του τηλεσκοπικού σωλήνα – μην χρησιμοποιείτε το σύστημα παρκαρίσματος, αν η σκούπα σας είναι εξοπλισμένη με σωλήνα EasyLock.

Σύστημα παρκαρίσματος για φύλαξη (εικ. 21 + 22)

 Κίνδυνος ηλεκτροπληξίας λόγω τάσης δικτύου.

Όταν η ηλεκτρική σκούπα είναι απενεργοποιημένη, υπάρχει τάση ηλεκτρικού ρεύματος.

Μετά τη χρήση βγάλτε το βύσμα από την πρίζα.

- Τοποθετήστε τη σκούπα όρθια.

Αν η σκούπα σας διαθέτει τηλεσκοπικό σωλήνα, θα βοηθήσει να συμπτύξετε εντελώς τα τμήματα του τηλεσκοπικού σωλήνα το ένα μέσα στο άλλο.

- Στερεώστε το πέλμα δαπέδου με την προεξοχή στήριξης από πάνω στο στήριγμα σωλήνα.

Αν η σκούπα σας διαθέτει σωλήνα EasyLock, υπάρχει μία ακόμα δυνατότητα για εξοικονόμηση χώρου κατά τη φύλαξη.

- Πιέστε το πλήκτρο απασφάλισης στον κάτω σωλήνα αναρρόφησης, για να αφαιρέσετε τους δύο σωλήνες τον έναν από τον άλλο.
- Τοποθετήστε το συνδετικό τεμάχιο του επάνω σωλήνα στον κάτω σωλήνα.

Συντήρηση

 Κίνδυνος ηλεκτροπληξίας λόγω τάσης δικτύου.

Σε ηλεκτρική σκούπα εκτός λειτουργίας υπάρχει τάση δικτύου.

Πριν από κάθε συντήρηση, βγάλτε το φως από την πρίζα.

Το σύστημα φίλτρων Miele αποτελείται από 3 εξαρτήματα:

- Αυθεντική σακούλα Miele (τύπος **GN**)
- Φίλτρο προστασίας μοτέρ
- Αυθεντικό φίλτρο εξαερισμού της Miele

Για να έχει εγγυημένα η σκούπα τη σωστή ισχύ απορρόφησης, πρέπει να αλλάζετε τακτικά αυτά τα εξαρτήματα.

Σας συνιστούμε να χρησιμοποιείτε εξαρτήματα με το λογότυπο γνησιότητας «ORIGINAL Miele» πάνω στη συσκευασία. Μόνο έτσι μπορείτε να είσατε σίγουροι ότι θα υπάρχει η πλήρης απόδοση ισχύος της σκούπας σας και η καλύτερη δυνατή καθαριότητα.

Σακούλες με το λογότυπο «ORIGINAL Miele» πάνω στη συσκευασία δεν κατασκευάζονται από χαρτί ή από υλικά παρόμοια με το χαρτί και επίσης δεν διαθέτουν πλάκα στήριξης από χαρτόνι. Έτσι επιτυγχάνεται μια ιδιαίτερα μεγάλη διάρκεια ζωής και ασφάλεια.

Λάβετε υπόψη σας ότι ανωμαλίες και ζημιές στην ηλεκτρική σκούπα οι οποίες οφείλονται στη χρήση εξαρτημάτων, τα οποία δεν φέρουν το λογότυπο «ORIGINAL Miele» πάνω στη συσκευασία, δεν καλύπτονται από την εγγύηση της συσκευής.

Από που μπορείτε να προμηθευτείτε σακούλες και φίλτρα

Μπορείτε να προμηθευτείτε αυθεντικές σακούλες Miele και φίλτρα από τα καταστήματα πώλησης προϊόντων Miele,

από το τμήμα ανταλλακτικών της Miele ή μέσω Internet στη διεύθυνση www.miele-shop.gr.

Αναγνωρίζετε τις αυθεντικές σακούλες και τα αυθεντικά φίλτρα Miele από το λογότυπο «ORIGINAL Miele» που υπάρχει στη συσκευασία.



Κάθε συσκευασία με αυθεντικές σακούλες της Miele περιέχει 4 σακούλες, ένα φίλτρο εξαερισμού AirClean και ένα φίλτρο προστασίας του μοτέρ. Οι μεγάλες αυθεντικές συσκευασίες Miele περιέχουν 16 σακούλες, 4 φίλτρα εξαερισμού AirClean και 4 φίλτρα προστασίας του μοτέρ.

Αν θέλετε να αγοράσετε μεμονωμένα τα αυθεντικά φίλτρα εξαερισμού της Miele, ενημερώστε το τμήμα ανταλλακτικών της Miele ή το κατάστημα από το οποίο αγοράσατε τη σκούπα για τον τύπο της σκούπας σας, έτσι ώστε να πάρετε τα σωστά φίλτρα εξαερισμού. Αλλά μπορείτε να τα παραγγείλετε επίσης εύκολα και μέσω internet στη διεύθυνση www.miele-shop.gr.

Ένδειξη αλλαγής σακούλας (εικ. 23)

Αλλάξτε τη σακούλα, όταν η ένδειξη αλλαγής σακούλας καλυφθεί ολόκληρη με κόκκινο χρώμα.

Οι φραγμένοι πόροι μειώνουν την ισχύ απορρόφησης της σκούπας. Πετάξτε τις γεμάτες σακούλες. Μην ξαναχρησιμοποιείτε τις σακούλες.

Έλεγχος

- Τοποθετείτε το ρυθμιζόμενο πέλμα δαπέδου στη θέση του.
- Θέτετε σε λειτουργία τη σκούπα και ρυθμίζετε τη μέγιστη ισχύ απορρόφησης.
- Ανασηκώνετε το πέλμα δαπέδου λίγο από το δάπεδο.

Λειτουργία της ένδειξης αλλαγής σακούλας

Η λειτουργία της ένδειξης έχει ρυθμιστεί να αναγνωρίζει τη μικτή σύσταση σκόνης, όπως αυτή δηλαδή που κυρίως υπάρχει σε ένα νοικοκυριό: σκόνη, μαλλιά, κλωστές, άμμος κ.λπ.

Όταν όμως καθαρίζετε μεγάλη ποσότητα λεπτής σκόνης, όπως π.χ. σκόνη από εργασίες με τρυπάνι ή γύψο ή αλεύρι, οι πόροι της σακούλας κλείνουν πολύ γρήγορα.

Η ένδειξη της σακούλας δείχνει τότε ήδη «γεμάτη», ακόμη και αν αυτή δεν έχει γεμίσει τελείως. Στο σημείο αυτό πρέπει να αλλάξετε τη σακούλα.

Αν καθαρίζετε επιφάνειες με πολλά μαλλιά και χνούδια χαλιών, η ένδειξη σακούλας μπορεί να αντιδράσει, μόνο όταν αυτή έχει ήδη γεμίσει τελείως.

Αντικατάσταση σακούλας (εικ. 24)

- Πιέστε τα δύο πλήκτρα απασφάλισης που βρίσκονται στο πλάι του συνδετικού στομίου και αφαιρέστε το συνδετικό στόμιο από το άνοιγμα αναρρόφησης (εικ. 01).
- Τραβήξτε το πλήκτρο απασφάλισης προς τα πάνω και ανοίξτε τελείως το καπάκι του θαλάμου σκόνης προς τα πάνω, μέχρι να ασφαλίσει (εικ. 08).

Ταυτόχρονα κλείνει αυτόματα το καπάκι ασφαλείας της σακούλας για να μην μπορεί να διαφύγει σκόνη.

- ① Τραβήξτε τη σακούλα από το πτερύγιο λαβής και αφαιρέστε την από την υποδοχή της.
 - ② Εισαγάγετε τη νέα σακούλα μέχρι τέρμα στην υποδοχή της. Κατά τη διαδικασία αυτή αφήστε τη σακούλα διπλωμένη, έτσι όπως τη βγάλατε από τη συσκευασία της.
- Κλείστε το καπάκι του θαλάμου σκόνης μέχρι να ασφαλίσει και προσέχετε να μην μαγκώσει η σακούλα.

Ένα σύστημα ασφάλειας εμποδίζει το καπάκι να κλείσει, όταν δεν υπάρχει η σακούλα. Μην προσπαθήσετε να το κλείσετε βίαια.

- Τοποθετήστε ένα συνδετικό στόμιο, μέχρι να βεβαιωθείτε ακουστικά ότι ασφαλίσε, στο άνοιγμα αναρρόφησης της σκούπας (εικ. 01).

Αντικατάσταση φίλτρου προστασίας του μοτέρ (εικ. 25)

Αντικαταστήστε το φίλτρο προστασίας του μοτέρ, όταν ανοίξετε μια νέα συσκευασία με σακούλες.

Κάθε συσκευασία με αυθεντικές σακού-

λες της Miele περιέχει ένα φίλτρο προστασίας του μοτέρ, κάθε μεγάλη συσκευή περιέχει 4 φίλτρα προστασίας του μοτέρ.

- Ανοίξτε το καπάκι του θαλάμου σκόνης.
- Τραβήξτε τη σακούλα από το πτερύγιο λαβής και αφαιρέστε την από την υποδοχή της.
- Ανοίξτε το καπάκι φίλτρου και αντικαταστήστε το φίλτρο προστασίας του μοτέρ.
- Κλείστε το καπάκι φίλτρου.
- Εισαγάγετε τη σακούλα μέχρι τέρμα στην υποδοχή της.
- Κλείστε το καπάκι του θαλάμου σκόνης.

Αντικατάσταση φίλτρου εξαγωγής αέρα AirClean (εικ. 26)

Προσέχετε πάντα να τοποθετείτε μόνο ένα φίλτρο εξαγωγής αέρα.

Αλλάζετε το φίλτρο εξαγωγής αέρα κάθε φορά που ανοίγετε μια νέα συσκευή με σακούλες Miele. Κάθε συσκευή με αυθεντικές σακούλες της Miele περιέχει ένα φίλτρο εξαγωγής αέρα AirClean, κάθε μεγάλη συσκευή περιέχει 4 φίλτρα εξαγωγής αέρα AirClean.

- Ανοίξτε το καπάκι του θαλάμου σκόνης.
- ① Ανοίξτε το πλέγμα φίλτρου μέχρι να ασφαλίσει και αφαιρέστε το παλιό φίλτρο εξαγωγής αέρα AirClean πιάνοντάς το από την καθαρή επιφάνεια (τόξο).

- ② Τοποθετήστε το νέο φίλτρο εξαγωγής αέρα AirClean.

Αν θελήσετε να τοποθετήσετε ένα φίλτρο εξαγωγής αέρα Active AirClean 30 ή HEPA AirClean 30, λάβετε επιπλέον υπόψη την ενότητα «Αλλαγή φίλτρου εξαγωγής αέρα».

- Κλείστε το πλέγμα φίλτρου.
- Κλείστε το καπάκι του θαλάμου σκόνης.

Αντικατάσταση φίλτρου εξαγωγής αέρα Active AirClean 30/ HEPA AirClean 30 (εικ. 27)

Προσέχετε πάντα να τοποθετείτε μόνο ένα φίλτρο εξαγωγής αέρα.

Αντικαταστήστε το φίλτρο εξαγωγής αέρα, όταν το πεδίο ενδείξεων της ένδειξης αλλαγής του φίλτρου εξαγωγής αέρα timestrip® γεμίσει με κόκκινο χρώμα (εικ. 12).

Το πεδίο ενδείξεων γεμίζει μετά από περίπου 50 ώρες λειτουργίας, που αντιστοιχεί περίπου στον μέσο όρο χρήσης ενός έτους. Μετά μπορείτε να συνεχίσετε να σκουπίζετε. Έχετε όμως υπόψη ότι η ισχύς απορρόφησης και η απόδοση του φίλτρου μειώνονται.

- Ανοίξτε το καπάκι του θαλάμου σκόνης.
- ① Ανασηκώστε το φίλτρο εξαγωγής αέρα και αφαιρέστε το.
- ② Τοποθετήστε σωστά το νέο φίλτρο εξαγωγής αέρα και πιέστε το προς τα κάτω.
- Πιέστε την ένδειξη αλλαγής φίλτρου εξαγωγής αέρα timestrip® (εικ. 10).

Μετά από περίπου 10-15 δευτερόλεπτα εμφανίζεται στην αριστερή άκρη του πεδίου ενδείξεων μια στενή κόκκινη ταινία (εικ. 11).

Εάν θέλετε να τοποθετήσετε ένα φίλτρο εξαγωγής αέρα AirClean, λάβετε επιπλέον υπόψη την ενότητα «Αλλαγή φίλτρου εξαγωγής αέρα».

- Κλείστε το καπάκι του θαλάμου σκόνης.

Αλλαγή φίλτρου εξαγωγής αέρα (εικ. 07)

Ανάλογα με το μοντέλο, η συσκευή είναι εξοπλισμένη με ένα από τα εξής φίλτρα εξαγωγής αέρα:

- a AirClean
- b Active AirClean 30 (μαύρο)
- c HEPA AirClean 30 (λευκό)

Προσέχετε πάντα να τοποθετείτε μόνο ένα φίλτρο εξαγωγής αέρα.

Προσοχή κατά την αλλαγή

1. Αν θέλετε να αντικαταστήσετε ένα φίλτρο εξαγωγής αέρα **a** με ένα φίλτρο εξαγωγής αέρα **b** ή **c**, πρέπει επιπλέον να βγάλετε το πλέγμα φίλτρου και να βάλετε στη θέση του το καινούργιο φίλτρο εξαγωγής αέρα.

Επίσης πρέπει να ενεργοποιήσετε την ένδειξη αλλαγής φίλτρου εξαγωγής αέρα timestrip® (εικ. 10).

2. Αν θέλετε να αντικαταστήσετε το φίλτρο εξαγωγής αέρα **b** ή **c** με ένα φίλτρο εξαερισμού **a**, πρέπει οπωσδήποτε να τοποθετήσετε αυτό το φίλτρο εξαγωγής αέρα μέσα σε ένα πλέγμα φίλτρου* (εικ. 26).

* Πλέγμα φίλτρου – βλ. κεφ. «Αγορά πρόσθετων εξαρτημάτων»

Αλλαγή συλλεκτών κλωστών (εικ. 28 + 29)

Οι συλλέκτες κλωστών στο στόμιο απορρόφησης του πέλματος δαπέδου μπορούν να αντικατασταθούν. Αλλάξτε τους συλλέκτες κλωστών, όταν διαπιστώσετε ότι το πέλος τους έχει φθαρεί.

- Ανασηκώστε τους συλλέκτες κλωστών από τις σχισμές. Για τον σκοπό αυτό χρησιμοποιήστε π.χ. ένα ίσιο κατσαβίδι.
- Αντικαταστήστε τους συλλέκτες κλωστών με καινούργιους.

Ανταλλακτικά μπορείτε να προμηθευτείτε από το κατάστημα που αγοράσατε τη συσκευή ή από το τμήμα ανταλλακτικών της Miele.

Περιποίηση

 Κίνδυνος ηλεκτροπληξίας λόγω τάσης δικτύου.

Σε ηλεκτρική σκούπα εκτός λειτουργίας υπάρχει τάση δικτύου.

Πριν από κάθε καθαρισμό, βγάλτε το φινι από την πρίζα.

Ηλεκτρική σκούπα και εξαρτήματα

 Κίνδυνος ηλεκτροπληξίας λόγω τάσης δικτύου.

Τυχόν υγρασία μέσα στη σκούπα κρύβει κίνδυνο ηλεκτροπληξίας.

Μην βυθίζετε ποτέ την ηλεκτρική σκούπα μέσα σε νερό.

Η σκούπα και όλα τα πλαστικά εξαρτήματά της καθαρίζονται με ένα κοινό απορρυπαντικό κατάλληλο για πλαστικά.

 Ζημιές εξαιτίας ακατάλληλων καθαριστικών.

Όλες οι επιφάνειες είναι ευαίσθητες στις χαρακιές. Όλες οι επιφάνειες μπορεί να ξεβάψουν ή να αλλοιωθούν, αν έρθουν σε επαφή με ακατάλληλα καθαριστικά.

Μη χρησιμοποιείτε απορρυπαντικά με σκληρούς κόκκους ούτε καθαριστικά γυάλινων επιφανειών ή γενικής χρήσης ούτε προϊόντα περιποίησης που περιέχουν έλαια.

Θάλαμος σκόνης

Καθαρίζετε το εσωτερικό του θαλάμου σκόνης με μια δεύτερη ηλεκτρική σκούπα ή καθαρίζετε τον θάλαμο με ένα στεγνό πανί ή με ένα πινελάκι για τη σκόνη.

Τι πρέπει να κάνετε, όταν...

Τις περισσότερες απλές βλάβες ή ανωμαλίες που μπορεί να παρουσιαστούν κατά την καθημερινή χρήση, μπορείτε να τις αντιμετωπίσετε μόνοι σας. Σε πολλές περιπτώσεις εξοικονομείτε χρόνο και χρήμα, επειδή δεν χρειάζεται να καλέσετε το Miele Service.

Οι επόμενοι πίνακες μπορεί να σας βοηθήσουν να εντοπίσετε την αιτία μιας βλάβης ή ανωμαλίας και να την αποκαταστήσετε.

 Κίνδυνος ηλεκτροπληξίας λόγω τάσης ηλεκτρικού ρεύματος.
Όταν η ηλεκτρική σκούπα είναι απενεργοποιημένη, υπάρχει τάση ηλεκτρικού ρεύματος.
Πριν από κάθε αντιμετώπιση προβλήματος βγάλτε το βύσμα παροχής από την πρίζα.

Πρόβλημα	Αιτία και διόρθωση
<p>Η σκούπα τίθεται εκτός λειτουργίας αυτόνομα.</p>	<p>Όταν η ηλεκτρική σκούπα υπερθερμανθεί, ένας θερμοστάτης ασφαλείας διακόπτει τη λειτουργία της. Η βλάβη μπορεί να εμφανιστεί, όταν, π.χ. αντικείμενα που έχουν απορροφηθεί φράζουν τις διόδους απορρόφησης, η σακούλα είναι γεμάτη ή έχουν κλείσει οι πόροι της λόγω της λεπτής σκόνης ή το φίλτρο προστασίας του μοτέρ/φίλτρο εξαερισμού είναι πολύ λερωμένο.</p> <p>■ Διακόπτετε τη λειτουργία της συσκευής με τον ποδομοχλό λειτουργία / διακοπή  και βγάζετε το φιλτράκι από την πρίζα.</p> <p>Αφού εξαλειφθεί η αιτία που προκάλεσε την ανωμαλία και μετά από χρόνο αναμονής 20 - 30 λεπτών περίπου, η σκούπα έχει κρυώσει σε σημείο που μπορείτε να την θέσετε πάλι σε λειτουργία και να την χρησιμοποιήσετε.</p>

Service

Επικοινωνία σε περίπτωση βλάβης

Για να επισκευαστούν οι βλάβες στη συσκευή σας, τις οποίες δεν μπορείτε να διορθώσετε μόνοι σας, απευθυνθείτε στο κατάστημα από το οποίο αγοράσατε τη συσκευή ή στο Miele Service.

Στην τελευταία σελίδα του παρόντος βιβλίου, θα βρείτε τα τηλέφωνα με τα οποία μπορείτε να επικοινωνήσετε για θέματα Service.

Εγγύηση

Ο χρόνος εγγύησης της συσκευής είναι 2 χρόνια.

Περισσότερες πληροφορίες για τους όρους εγγύησης στη χώρα σας παρέχει το Miele Service.

Πρόσθετα εξαρτήματα

Σημαντικό είναι να λάβετε πρώτα σοβαρά υπόψη σας τις οδηγίες περιποίησης και καθαρισμού που συνιστά ο κατασκευαστής του χαλιού ή του δαπέδου.

Αυτά και πολλά άλλα προϊόντα μπορείτε να προμηθευτείτε και από το online κατάστημα της Miele στη διεύθυνση www.miele-shop.gr, από το τμήμα ανταλλακτικών της Miele ή από το κατάστημα που αγοράσατε τη συσκευή.

Ορισμένα μοντέλα είναι ήδη εξοπλισμένα εκ κατασκευής με ένα ή περισσότερα από τα ακόλουθα εξαρτήματα.

Πέλματα δαπέδου / Βούρτσες δαπέδου

Πέλμα δαπέδου AllergoTeQ (SBDH 285-3)

Για το καθημερινό υγιεινό σκούπισμα όλων των χαλιών και μοκετών. Κατά το σκούπισμα εμφανίζεται η πρόοδος καθαρισμού του δαπέδου μέσω μιας έγχρωμης ένδειξης (φωτεινός σηματοδότης).

Βούρτσα Turbo TurboTeQ (STB 305-3)

Για την απορρόφηση κλωστών και τριχών από ελαφριά χαλιά με κοντό πέλος.

Βούρτσα δαπέδου Hardfloor (SBB 235-3)

Για το σκούπισμα ανθεκτικών γυμνών λείων δαπέδων.

Βούρτσα δαπέδου Parquet Twister με άξονα περιστροφής (SBB 300-3)

Με φυσική τρίχα, για το σκούπισμα γυμνών, λείων δαπέδων και μικρών γωνιών.

Βούρτσα δαπέδου Parquet Twister XL με άξονα περιστροφής (SBB 400-3)

Με φυσική τρίχα, για το γρήγορο σκούπισμα γυμνών, μεγάλων, λείων δαπέδων και μικρών γωνιών.

Λοιπά εξαρτήματα

Βούρτσα χειρός Turbo Mini (STB 101)

Για το βούρτσισμα-σκούπισμα ταπετσαρίας επίπλων, στρωμάτων ή καθισμάτων αυτοκινήτου.

Βούρτσα γενικής χρήσης (SUB 20)

Για το ξεσκόνισμα βιβλίων, ραφιών, κ.λπ.

Βούρτσα για καλοριφέρ (SHB 30)

Για το ξεσκόνισμα σωμάτων καλοριφέρ, στενών ραφιών ή σχισμών.

Ρύγχος για στρώματα (SMD 10)

Για τον άνετο καθαρισμό στρωμάτων, ταπετσαρίας επίπλων καθώς και των σχισμών στις ενώσεις τους.

Ρύγχος για γωνίες και πτυχές, 300 χιλστ. (SFD 10)

Ρύγχος με extra μήκος για τον καθαρισμό πτυχών, ενώσεων και γωνιών.

Ρύγχος για γωνίες και πτυχές, 560 χιλστ. (SFD 20)

Ευέλικτο ρύγχος για τον καθαρισμό επιφανειών στις οποίες η πρόσβαση είναι δύσκολη.

Ακροφύσιο για ταπετσαρίες επίπλων XL (SPD 20)

Πλατύ ακροφύσιο για ταπετσαρίες επίπλων για την απορρόφηση της σκόνης από ταπετσαρίες επίπλων, στρώματα και μαξιλάρια.

Χειρολαβή Comfort με φωτισμό (SGC 20)

Για τον φωτισμό της περιοχής εργασίας.

Φίλτρα

Φίλτρο εξαερισμού Active AirClean 30 (SF-AA 30)

Για τη σημαντική μείωση ενοχλητικών οσμών. Ιδανικό για κατόχους κατοικίδιων και για σπίτια με καπνιστές.

Φίλτρο εξαερισμού HEPA AirClean 30 (SF-HA 30)

Για αποτελεσματικό φιλτράρισμα της λεπτής σκόνης και των αλλεργιογόνων. Ιδανικό για τα αλλεργικά άτομα στην οικιακή σκόνη.

Πλέγμα φίλτρου

Το πλέγμα φίλτρου είναι απαραίτητο, όταν θέλετε να αντικαταστήσετε ένα φίλτρο εξαγωγής αέρα Active AirClean 30 ή HEPA AirClean 30 με ένα φίλτρο εξαγωγής αέρα AirClean.

Advertencias e indicaciones de seguridad	48
Su contribución a la protección del medio ambiente	55
Descripción del aparato	56
Observación del reglamento europeo (UE) nr. 666/2013	58
Indicación respecto a las ilustraciones	58
Conexión	58
Utilización de los accesorios suministrados	60
Manejo	60
Apoyar y guardar el aparato	61
Mantenimiento	62
Dónde adquirir bolsas recogepolvo y filtros de Miele	63
Indicación de sustitución de la bolsa recogepolvo	63
Sustituir la bolsa recogepolvo	64
Sustitución del filtro protector del motor	64
Cambiar el filtro de salida de aire AirClean	64
Sustituir el filtro de salida de aire Active AirClean 30/HEPA AirClean 30	65
Cambiar el filtro de salida de aire	65
Al cambiar el tipo de filtro, obsérvese que	65
Sustitución de los desprendedores de hilos	66
¿Qué hacer si ...?	67
Servicio Post-venta	68
Contacto en caso de anomalías	68
Garantía	68
Accesorios especiales	68

es - Advertencias e indicaciones de seguridad

Este aspirador cumple todas las normas de seguridad vigentes. El uso inadecuado puede causar daños personales y materiales.

Lea las instrucciones de uso del aspirador antes de ponerlo en funcionamiento. Estas le ofrecerán indicaciones importantes en materia de seguridad, consumo y mantenimiento del aspirador. De esta forma se protegerá a sí mismo y a otros y evitará daños.

Según la norma internacional IEC 60335-1 Miele indica explícitamente que deben leerse y seguirse las indicaciones incluidas en el capítulo «Conexión» así como las advertencias e indicaciones de seguridad.

Miele no se hace responsable de los daños causados por no respetar estas indicaciones.

Guarde las instrucciones de manejo y entréguelas al nuevo propietario en caso de venta posterior del aparato.

Desconecte siempre el aspirador después de utilizarlo, antes de cambiar accesorios y antes de realizar cualquier tipo de intervención, mantenimiento y solución de anomalía. Desconecte la clavija de la base del enchufe.

Uso apropiado

- ▶ Este aspirador está concebido para ser utilizado con fines y en entornos domésticos. Este aspirador no es apto para la limpieza de los residuos procedentes de obras/reformas.
- ▶ Este aspirador es válido para la limpieza diaria de alfombras, moquetas y suelos duros resistentes.
- ▶ Este aspirador no está diseñado para ser utilizado en exteriores.
- ▶ Este aspirador es apto para el uso en alturas hasta 4000 m sobre el nivel del mar.
- ▶ Utilice el aspirador exclusivamente para eliminar suciedad seca. No aspirar ni a personas ni a animales. El resto de aplicaciones y modificaciones no están permitidos.
- ▶ Aquellas personas que por motivo de una incapacidad física, sensorial o mental, inexperiencia o desconocimiento no estén en condiciones de manejar el aspirador de una forma segura, no podrán hacer uso del mismo sin la supervisión o permiso de un responsable.

Niños en casa

- ▶ ¡Peligro de ahogamiento! Al jugar, los niños podrían quedar enrollados en el material de embalaje (p. ej. plásticos) o cubrirse la cabeza con él y ahogarse. Mantenga el material del embalaje fuera del alcance de los niños.
- ▶ Los niños menores de ocho años deben permanecer alejados de la aspiradora, a no ser que estén vigilados en todo momento.
- ▶ Los niños a partir de ocho años pueden manejar el aspirador sin supervisión si se les ha explicado su manejo de tal forma que puedan utilizarlo de manera segura. Los niños deben poder reconocer y comprender los posibles peligros originados por un manejo incorrecto.
- ▶ Los niños no deben limpiar o conectar el aspirador sin supervisión.
- ▶ Preste continua atención a los niños que se encuentren cerca del aspirador. No deje jamás que los niños jueguen con él.

Seguridad técnica

- ▶ Antes de la puesta en servicio compruebe que el aspirador y todos sus accesorios no presenten daños externos visibles. No utilice nunca un aspirador defectuoso.
- ▶ Compare los datos de conexión de la placa de características del aspirador (tensión de red y frecuencia) con los de la red de suministro. Es imprescindible que estos datos coincidan. El aspirador es apto, sin modificación, para 50 Hz o 60 Hz.
- ▶ Es imprescindible que la toma de corriente esté protegida con un fusible de 16 A o 10 A como mínimo.
- ▶ El funcionamiento fiable y seguro del aspirador queda garantizado solo si está conectado a la red eléctrica pública.
- ▶ Cualquier trabajo de reparación del aspirador durante el período de garantía deberá ser realizado exclusivamente por un servicio técnico autorizado por Miele, ya que, de lo contrario, no podrá reclamarse el derecho de garantía por daños posteriores.
- ▶ No utilice el cable de conexión para transportar el aparato y no tire del cable para desenchufarlo de la red eléctrica. Evite que el cable de conexión pase por cantos cortantes y quede aprisionado. Evite pasar frecuentemente el aspirador por encima del cable de conexión. El cable de conexión, la clavija y el enchufe se podrían dañar y entrañar un peligro para su seguridad.

es - Advertencias e indicaciones de seguridad

- ▶ En caso de que el cable de conexión esté dañado, no utilice el aspirador. Sustituya el cable de conexión dañado por completo junto con el carrete. Por motivos de seguridad, la sustitución solo puede ser llevada a cabo por personal autorizado por Miele o por el Servicio Post-venta de Miele.
- ▶ No sumerja nunca el aspirador en agua y límpielo sólo con un paño seco o ligeramente húmedo.
- ▶ Las reparaciones solo podrán ser realizadas por personal autorizado por Miele. ¡Una reparación inadecuada puede entrañar graves peligros para el usuario!
- ▶ Miele garantiza que se cumplan los requisitos de seguridad, solo con las piezas de sustitución originales. Los componentes defectuosos solo podrán ser sustituidos por piezas originales de Miele.
- ▶ El embalaje evita que se produzcan daños en el aspirador durante el transporte. Le recomendamos que guarde el embalaje para su posterior transporte.

Uso apropiado

- ▶ No utilice el aspirador sin la bolsa recogepolvo, el filtro del motor o el filtro de salida de aire.
- ▶ Si no ha introducido una bolsa recogepolvo no podrá cerrar la tapa de acceso al interior del aparato. No fuerce la tapa del aspirador.
- ▶ No aspire objetos encendidos o ascuas, p. ej. cigarrillos ni ceniza o carbón aparentemente apagados.
- ▶ No aspire líquidos o suciedad húmeda. Después de la limpieza húmeda de alfombras o moquetas con limpiadores de espuma, cerciórese de que estén totalmente secas antes de pasar el aspirador.
- ▶ No aspire el polvo del tóner. El tóner que se utiliza, p. ej., en impresoras y fotocopiadoras puede ser conductor de corriente eléctrica.
- ▶ No aspire sustancias fácilmente inflamables o explosivas ni gases y no pase el aspirador en los lugares donde se encuentran almacenadas estas sustancias.
- ▶ En ningún caso aproxime la corriente de aspiración a la cabeza.

Accesorios

- ▶ Cuando se aspire con un cepillo eléctrico o un turbo-cepillo, no toque el rodillo con cerdas mientras esté girando.
- ▶ Al aspirar solo con el tubo sin acoplar los accesorios, cerciórese de que el mango se encuentra en perfecto estado.
- ▶ Utilice exclusivamente bolsas recogepolvo, filtro y accesorios con el logo «ORIGINAL Miele» en su embalaje. Solo así el fabricante puede garantizar su seguridad.

Su contribución a la protección del medio ambiente

Reciclaje del embalaje de transporte

El embalaje evita que se produzcan daños en el aspirador durante el transporte. Los materiales del embalaje se han seleccionado siguiendo criterios ecológicos y en función de su posterior tratamiento en plantas de reciclaje.

La devolución del embalaje al ciclo de reciclaje contribuye al ahorro de materias primas y reduce la generación de residuos. Deposite el embalaje en el sistema de reciclaje pertinente.

Reciclaje de la bolsa recogepolvo y del filtro ya utilizado

Tanto la bolsa recogepolvo como el filtro han sido creados con materiales respetuosos con el medio ambiente.

Podrá desechar el filtro en la basura común. En el caso de la bolsa recogepolvo, si no se ha aspirado ningún tipo de suciedad prohibida, también se podrá desecharla en la basura común.

Reciclaje de aparatos inservibles

Antes del reciclaje del aparato antiguo, retire la bolsa recogepolvo y el filtro ya utilizado y deposítelos en la basura.

Los aparatos eléctricos y electrónicos contienen multitud de materiales valiosos. También contienen sustancias concretas, mezclas y componentes que eran necesarios para su funcionamiento y seguridad. En la basura doméstica, así como si se manipulan de forma incorrecta, pueden ser perjudiciales para la salud y causar daños en el medio ambiente. En ningún caso tire su aparato inservible en la basura doméstica.



En su lugar, utilice para ello los puntos de recogida y almacenamiento oficialmente establecidos para la entrega y reciclaje de aparatos eléctricos y electrónicos disponibles en el municipio, distribuidores o Miele. Usted es el único responsable legal de borrar cualquier dato personal disponible en el aparato a eliminar. Guarde el aparato inservible fuera del alcance de los niños hasta el momento de transportarlo al desguace.

es - Descripción del aparato

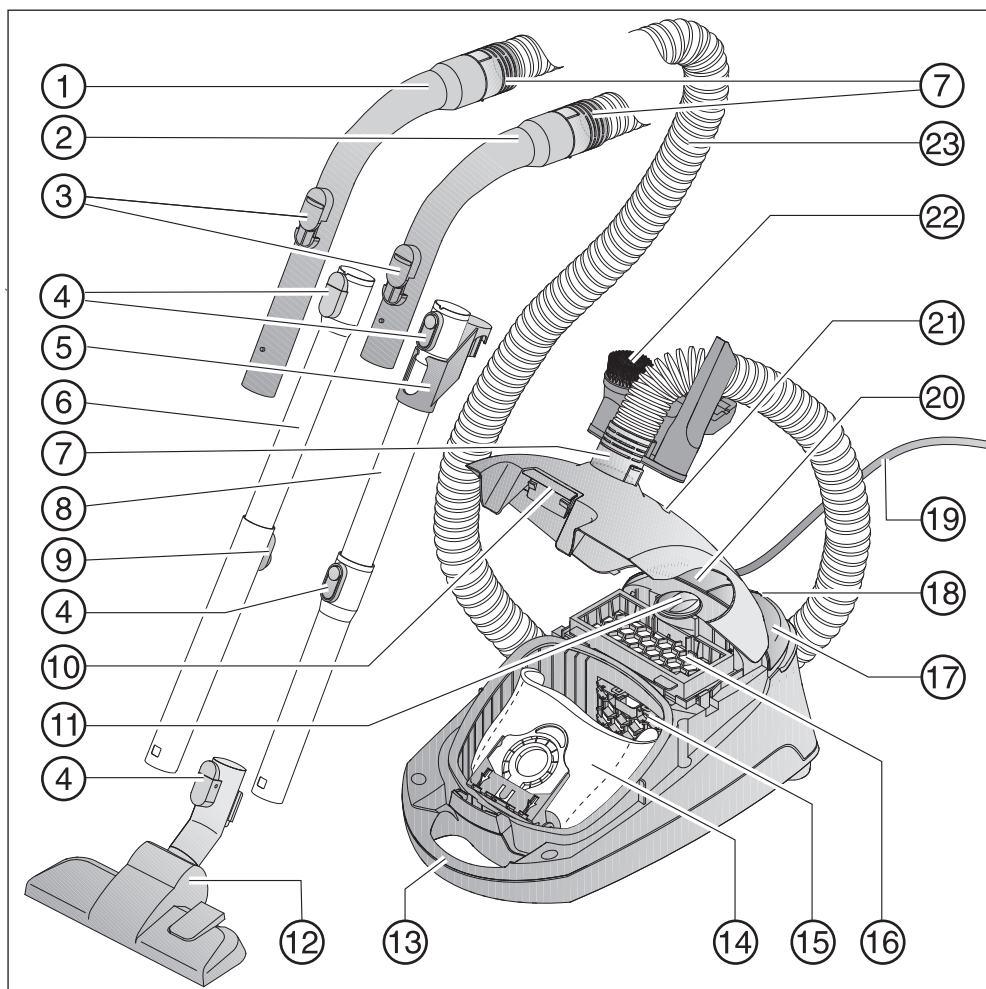

- ① Mango XXL*
- ② Mango*
- ③ Válvula reguladora de aire
- ④ Teclas de desbloqueo*
- ⑤ Pieza de unión para almacenaje*
- ⑥ Tubo telescópico*
- ⑦ Manguito
- ⑧ Tubo de aspiración EasyLock*
- ⑨ Desbloqueo del tubo telescópico*
- ⑩ Tecla de desbloqueo para la tapa del recinto recogepolvo
- ⑪ Selector de potencia de aspiración
- ⑫ Cepillo universal*
- ⑬ Asa de transporte
- ⑭ Bolsa recogepolvo original de Miele
- ⑮ Filtro protector del motor
- ⑯ Filtro de salida de aire AirClean*
- ⑰ Tecla pedal de conexión/desconexión ①
- ⑱ Sistema Parking para las pausas de aspiración
- ⑲ Cable de conexión
- ⑳ Tecla pedal para el rebobinado automático del cable
- ㉑ Indicación de sustitución de la bolsa recogepolvo
- ㉒ Porta-accesorios con tres accesorios
- ㉓ Manguera de aspiración

Parte inferior del soporte del tubo aspirador (no representado)

* disponible según modelo, los accesorios marcados de esta forma pueden ser diferentes o no estar incluidos en el suministro de serie.

Observación del reglamento europeo (UE) nr. 666/2013

Este aspirador es un aspirador doméstico y está clasificado como aspirador universal conforme al reglamento mencionado anteriormente.

Estas instrucciones de manejo, así como otros datos se pueden descargar en la página de Miele en www.miele.com.

El consumo energético anual indicado en el reglamento describe el consumo energético indicativo y anual (kWh al año) en base a 50 procesos de limpieza. El consumo real de energía depende de la forma de utilizar el aspirador.

Todas las pruebas y cálculos que deben llevarse a cabo en el citado reglamento se han realizado de acuerdo con las siguientes normas armonizadas aplicables, teniendo en cuenta la guía de la Comisión Europea publicada en el reglamento de septiembre de 2014:

- a) EN 60312-1 Aspiradores para uso doméstico - Parte 1: Aspiradores en seco - Métodos de medición del rendimiento
- b) EN 60704-2-1 Aparatos electrodomésticos y similares - Código de ensayo para la determinación del nivel acústico - Parte 2-1: requisitos particulares para aspiradores
- c) EN 60335-2-2 Aparatos electrodomésticos y análogos - Seguridad - Parte 2-2: Requisitos particulares para aspiradores y aparatos de aspiración de agua

No todos los cepillos universales y accesorios de aspiración suministrados con el aspirador son aptos para realizar la limpieza intensiva de alfombras o

suelos duros que se describe en el reglamento. Las siguientes toberas y ajuste se utilizaron para calcular los valores:

La tobera universal con las cerdas introducidas se utiliza para calcular el consumo energético y la clase de limpieza sobre alfombras y suelos duros, así como para el nivel acústico (pulsar la tecla pedal .

Los datos determinados de acuerdo con el Reglamento se refieren exclusivamente a las combinaciones y ajustes de la tobera a los diferentes tipos de suelos aquí indicados.

En todas las mediciones se han utilizado exclusivamente bolsas recogepolvo, filtros protectores del motor y filtros de salida de aire originales de Miele.

Indicación respecto a las ilustraciones

Las ilustraciones que se indican en los capítulos se encuentran al final de las contracubiertas de las presentes instrucciones de uso.

Conexión

Conectar la manguera de aspiración (fig. 01)

- ① Introduzca un manguito en el orificio de aspiración hasta que encaje perceptiblemente en el aspirador.
- ② Presione las teclas de desbloqueo situadas en los laterales del manguito si desea separar las piezas y extraiga el manguito del orificio de aspiración.

Acoplar la manguera de aspiración y el mango (fig. 02)

- Introduzca el otro manguito de la manguera de aspiración hasta que encaje claramente en el mango.

Dependiendo del modelo, el aspirador dispone de uno de los siguientes tubos de aspiración.

- Tubos de aspiración EasyLock
- Tubo telescópico Comfort

Montaje de los tubos de aspiración EasyLock (fig. 03)

- Coger el tubo de aspiración con la pieza de conexión y encajarlo haciendo movimientos giratorios hacia la derecha y la izquierda en el segundo tubo de aspiración hasta que encaje visiblemente.
- Deslice hacia arriba la pieza de conexión hasta que encaje perfectamente.

Acoplar el mango y el tubo de aspiración (fig. 04)

- ① Introduzca el mango hasta que encaje claramente en el tubo de aspiración. Para ello, introduzca ambos dispositivos auxiliares de introducción el uno en el otro.
- ② Pulse la tecla de desbloqueo si desea separar las piezas y extraiga el mango del tubo de aspiración girándolo ligeramente.

Ajustar el tubo telescópico (fig. 05)

El tubo telescópico consta de dos tubos, uno encajado en el otro, que permiten ajustar su longitud según la necesidad individual.

- Desbloquee el dispositivo de ajuste y ajuste el tubo telescópico a la longitud deseada.

Encajar el tubo de aspiración y el cepillo universal conmutable (fig. 06)

- ① Acople el tubo de aspiración en el cepillo universal girándolo hacia la izquierda y la derecha, hasta que encaje perfectamente.
- ② Pulse la tecla de desbloqueo si desea separar las piezas y extraiga el tubo de aspiración del cepillo universal girándolo ligeramente.

Ajustar el cepillo Universal conmutable (fig. 06)

Este aspirador es válido para la aspiración diaria de alfombras, moquetas y suelos duros resistentes.

Miele le ofrece un amplio surtido de cepillos y accesorios especiales para la limpieza de otro tipo de suelos (ver el capítulo «Accesorios opcionales [no suministrados]»).

Observe ante todo las instrucciones de limpieza y cuidados del fabricante del suelo.

- ③ aspire los suelos duros resistentes y los suelos con ranuras o hendiduras con las cerdas extraídas:

- Pulse la tecla pedal .

Las alfombras y moquetas se aspiran con las cerdas introducidas:

- Pulse la tecla pedal .

Activación de la indicación de cambio del filtro de salida de aire TimeStrip® en el filtro de salida de aire

En función del modelo se instala de serie uno de los siguientes filtros de salida de aire (fig. 07):

- a AirClean
- b Active AirClean 30 (negro)
- c HEPA AirClean 30 (blanco)

Si su aspirador está equipado con un filtro de salida de aire **b** o **c**, tendrá que activar la indicación de cambio del filtro de salida de aire timestrip®.

- Tire de la tecla de desbloqueo hacia arriba y abra hacia arriba la tapa del recinto hasta que quede encajada (fig. 08).
- Retire las tiras indicativas (fig. 09).
- Pulse la indicación de cambio de filtro de salida de aire TimeStrip® (fig. 10).

Después de aprox. 10–15 segundos, en el borde izquierdo del display aparece una fina raya roja (fig. 11).

- Cierre la tapa del recinto recogepolvo hasta que quede encajada y cerciórese de que la bolsa recogepolvo no quede aprisionada.

La indicación de sustitución del filtro de salida de aire TimeStrip® indica la vida útil del filtro. Después de aprox. 50 horas de uso la indicación aparece en rojo (fig. 12). 50 horas corresponden aproximadamente a un año de uso.

Utilización de los accesorios suministrados (fig. 13 + 14)

- ① Cepillo de cerdas
- ② Tobera para tapicerías
- ③ Tobera plana
- ④ Porta-accesorios para los tres accesorios

La posición de los accesorios está marcada en el porta-accesorios con símbolos.

- Si fuera necesario, introduzca el porta-accesorios en el manguito, en la parte superior o inferior de la manguera de aspiración, hasta que encaje por completo.

Cepillo universal conmutable (fig. 15)

El cepillo universal conmutable es también apto para la limpieza de escaleras.

 Riesgo de sufrir lesiones por la caída del aspirador.

En caso de que el aspirador se cayera por la escalera, podría producirle daños.

Por motivos de seguridad, aspire siempre las escaleras empezando por abajo.

Manejo

Extracción del cable de conexión (fig. 16)

- ① Extraiga el cable de conexión hasta obtener la largura deseada.

 Daños a causa del sobrecalentamiento.

El cable de conexión podría sobrecalentarse en caso de un uso prolongado.

En caso de utilizar el aspirador durante más de 30 minutos, extraiga el cable por completo.

Enrollar

- Desconecte la clavija de la base del enchufe.
- ② Pulse brevemente la tecla pedal del dispositivo de enrollamiento automático para recoger el cable de conexión de forma automática.







Conexión y desconexión (fig. 17)

- Pise la tecla pedal de conexión / desconexión ①.

Seleccionar la potencia de aspiración (fig. 18)

Es posible adaptar la potencia de aspiración del aspirador a las necesidades de cada caso. Reduciendo la potencia, disminuirá notablemente la facilidad de deslizamiento del cepillo universal.

En el aspirador hay símbolos asignados a los niveles de potencia que indican para qué resulta recomendable cada nivel.

-  Cortinas, tejidos
-  Muebles tapizados, cojines
-  Alfombras de terciopelo de alta calidad o similares
-  ahorro diario de energía con la aspiración silenciosa
-  Alfombras y moquetas de material rizado
-  Suelos duros, alfombras y moquetas muy sucias

- Gire el selector de potencia manualmente hasta el nivel de potencia deseado.

Abrir la válvula reguladora de aire (fig. 19)

Puede reducir brevemente la potencia de aspiración, p. ej. al pasar de una moqueta a una alfombra pequeña, evitando que quede "pegada" a la tobera.

- Abra la válvula reguladora de aire del mango hasta que la tobera pueda deslizarse fácilmente.

De esta forma se reduce la fuerza de deslizamiento de la tobera de aspiración utilizada.

Apoyar y guardar el aparato

Sistema Parking para las pausas de aspiración (fig. 20)

Para las breves interrupciones de las tareas de aspiración existe la posibilidad de apoyar el tubo de aspiración con el cepillo universal en el aspirador.

- Coloque el cepillo universal en los soportes del sistema Parking.

Si el aspirador se encuentra en una superficie oblicua, p. ej., en una rampa, entonces

- introduzca completamente las piezas del tubo telescópico
- no utilice el sistema Parking si su aspirador está equipado con un tubo de aspiración EasyLock.

Sistema Parking para su almacenaje (fig. 21 + 22)

 Peligro de descarga eléctrica debido a la tensión de red.

Incluso cuando los aparatos están desconectados, continúa habiendo tensión de red.

Después de utilizar el aspirador, desconecte la clavija de la base del enchufe.

- Coloque el aspirador en posición vertical.

Si su aspirador está equipado con un tubo telescópico, le resultará útil encajar los tubos completamente.

- Encaje el cepillo universal desde arriba en el soporte del tubo aspirador.

Si su aspirador está equipado con un tubo de aspiración EasyLock, existe otra posibilidad de almacenamiento que ocupa poco espacio.

- Pulse la tecla de desbloqueo en el tubo de aspiración inferior para separar ambos tubos de aspiración.
- Acople la pieza de unión del tubo de aspiración superior en el tubo inferior.

Mantenimiento

 Peligro de descarga eléctrica debido a la tensión de red.

Incluso cuando los aparatos están desconectados, continúa habiendo tensión de red.

Desconecte la clavija de la base del enchufe antes de llevar a cabo cualquier limpieza.

El sistema de filtrado de Miele está compuesto por 3 accesorios:

- Bolsa recogepolvo original de Miele (modelo **GN**)
- Filtro protector del motor
- Filtro de salida de aire original Miele

A fin de garantizar la potencia de aspiración correcta, cada cierto tiempo deberán sustituirse estos accesorios.

Le recomendamos que utilice exclusivamente accesorios con el logotipo «ORIGINAL Miele». Solo así optimizará la potencia del aspirador y conseguirá el mejor resultado de limpieza.

Las bolsas recogepolvo con el logo «ORIGINAL Miele» que aparecen en el embalaje no están fabricadas de papel u otros materiales similares y tampoco su placa soporte es de cartón. Gracias a ellas garantizamos su máxima seguridad y conservación.

Tenga en cuenta que las anomalías y los daños que se hayan producido en el aspirador derivados de la utilización de accesorios que no estén marcados como "ORIGINAL Miele" no se contemplarán en la garantía.

Dónde adquirir bolsas recogepolvo y filtros de Miele

Las bolsas recogepolvo y filtros originales de Miele se pueden adquirir a través de la tienda online de Miele, del Servicio Post-venta Miele o de un distribuidor Miele especializado.

Sabrás qué bolsas recogepolvo y filtros son originales de Miele porque en su embalaje encontrará el logo «ORIGINAL Miele».



Cada paquete de bolsas recogepolvo Original Miele incluye cuatro bolsas recogepolvo, un filtro de salida de aire AirClean y un filtro protector del motor. Los paquetes grandes de bolsas recogepolvo originales de Miele incluyen 16 bolsas recogepolvo, cuatro filtros de salida de aire AirClean y cuatro filtros protectores del motor.

Si desea comprar por separado filtros de salida de aire originales de Miele, indique a su distribuidor Miele o al Servicio Post-venta Miele la denominación del modelo de su aspirador a fin de que le puedan proporcionar los filtros de salida de aire correctos. También puede solicitar estos filtros de salida de aire cómodamente a la tienda online de Miele.

Indicación de sustitución de la bolsa recogepolvo (fig. 23)

Sustituya la bolsa recogepolvo cuando la escala de color cubra en rojo la ventana de la indicación de sustitución de bolsa recogepolvo.

Los poros obstruidos reducen la capacidad de absorción del aspirador. Elimine la bolsa recogepolvo llena. En ningún caso vuelva a utilizarla.

Para realizar la comprobación

- Acople el cepillo Universal conmutable.
- Conecte el aspirador y ajuste el selector a la máxima potencia de aspiración.
- Levante ligeramente el cepillo Universal del suelo.

Funcionamiento de la indicación de sustitución de la bolsa recogepolvo

El funcionamiento de la indicación está diseñado para una mezcla de polvo: polvo, cabellos, hilos, pelusas de alfombras, arena, etc.

Si, no obstante, usted aspirara gran cantidad de polvo fino, como p. ej. polvo procedente de taladros, arena, escayola o harina, los poros de la bolsa se obstruirán rápidamente.

La indicación entonces indicará «llena», incluso cuando la bolsa recogepolvo no esté llena del todo. Será necesario sustituirla.

En el caso de que aspirara una gran cantidad de cabellos o pelusas de alfombras o lana, puede que la indicación

de sustitución de la bolsa recogepolvo no se muestre «llena» hasta que realmente esté llena del todo.

Sustituir la bolsa recogepolvo (fig. 24)

- Presione las dos teclas de desbloqueo situadas en los laterales del manguito y extraiga los manguitos del orificio de aspiración (fig. 01).
- Tire de la tecla de desbloqueo hacia arriba y abra hacia arriba la tapa del recinto hasta que quede encajada (fig. 08).

El cierre higiénico se cierra automáticamente de tal forma que el polvo no puede salir de la bolsa.

- ① Extraiga la bolsa recogepolvo del alojamiento tirando del anillo.
 - ② Introduzca la bolsa recogepolvo nueva en el alojamiento hasta el tope. Deje la bolsa recogepolvo nueva plegada tal y como se extrae del paquete.
- Cierre la tapa del recinto recogepolvo hasta que quede encajada y cerciórese de que la bolsa recogepolvo no quede aprisionada.

Un bloqueo de funcionamiento en vacío impide el cierre de la tapa del recinto recogepolvo si no se ha colocado una bolsa recogepolvo. No ejerza una fuerza excesiva.

- Introduzca un manguito en el orificio de aspiración hasta que encaje perceptiblemente en el aspirador (fig. 01).

Sustitución del filtro protector del motor (fig. 25)

Sustituya el filtro protector del motor siempre que abra un nuevo paquete de bolsas.

Cada paquete de bolsas recogepolvo ORIGINAL Miele incluye un filtro protector del motor y cada paquete grande, cuatro filtros protectores del motor.

- Abra la tapa del recinto recogepolvo.
- Extraiga la bolsa recogepolvo del alojamiento tirando del anillo.
- Abra el bastidor del filtro y sustituya el filtro protector del motor.
- Cierre los bastidores del filtro.
- Introduzca la bolsa recogepolvo en el alojamiento hasta el tope.
- Cierre la tapa del recinto recogepolvo.

Cambiar el filtro de salida de aire AirClean (fig. 26)

Asegúrese de que siempre haya un único filtro de salida de aire colocado.

Sustituya el filtro de salida de aire, siempre que empiece un paquete nuevo de bolsas recogepolvo. Cada paquete de bolsas recogepolvo Original de Miele incluye un filtro de salida de aire AirClean y cada paquete grande, cuatro filtros de salida de aire AirClean.

- Abra la tapa del recinto recogepolvo.
- ① Abra la rejilla del filtro hasta que encaje y extraiga el filtro de salida de aire saturado AirClean cogiéndolo por la superficie limpia (flecha).

- ② Introduzca el filtro de salida de aire AirClean nuevo.

Si desea utilizar un filtro de salida de aire Active AirClean 30 o HEPA AirClean 30, es imprescindible que tenga en cuenta el apartado «Cambio de filtro de salida de aire».

- Cierre la rejilla del filtro.
- Cierre la tapa del recinto recogepolvo.

Sustituir el filtro de salida de aire Active AirClean 30/HEPA AirClean 30 (fig. 27)

Asegúrese de que siempre haya un único filtro de salida de aire colocado.

Sustituya este filtro de salida de aire siempre que el campo de la indicación de sustitución del filtro de salida de aire timestrip® esté totalmente en rojo. Transcurridas aprox. 50 horas de funcionamiento, que corresponden aproximadamente a un año de uso, la indicación de display se pondrá completamente roja. Entonces podrá seguir aspirando. Sin embargo, tenga en cuenta que la potencia de aspiración y de filtración se verá mermada.

- Abra la tapa del recinto recogepolvo.
- ① Levante el filtro de salida de aire y extráigalo.
 - ② Coloque el filtro de salida de aire nuevo a la medida del ajuste y presiónelo hacia abajo.
- Pulse la indicación de cambio de filtro de salida de aire TimeStrip® (fig. 10).

Después de aprox. 10–15 segundos, en el borde izquierdo del display aparece una fina raya roja (fig. 11).

Si desea utilizar un filtro de salida de aire AirClean, es imprescindible que tenga en cuenta el apartado «Cambio de filtro de salida de aire».

- Cierre la tapa del recinto recogepolvo.

Cambiar el filtro de salida de aire (fig. 07)

En función del modelo se instala de serie uno de los siguientes filtros de salida de aire:

- a AirClean
- b Active AirClean 30 (negro)
- c HEPA AirClean 30 (blanco)

Asegúrese de que siempre haya un único filtro de salida de aire colocado.

Al cambiar el tipo de filtro, obsérvese que

1. Si en lugar de colocar un filtro de salida de aire **a** desea utilizar el filtro de salida de aire **b** o **c** deberá extraer también la rejilla del filtro y colocar el nuevo filtro de salida de aire correspondiente.

Además, debe activar la indicación de sustitución del filtro de salida de aire TimeStrip® (fig. 10).

2. Si en lugar de utilizar un filtro de salida de aire **b** o **c**, desea utilizar un filtro de salida de aire **a**, deberá colocarlo sin falta en una rejilla del filtro* (fig. 26).

* Rejilla del filtro: véase el capítulo «Accesorios opcionales (no suministrados)»

Sustitución de los desprendedores de hilos (fig. 28 + 29)

Es posible sustituir los desprendedores de hilos situados en la boca de aspiración del cepillo universal. Sustitúyales cuando detecte que están desgastados.

- Extraiga los desprendedores de hilos de su alojamiento levantándolos. Para ello, utilice p. ej. un destornillador.
- Sustituya los desprendedores de hilos por unos nuevos.

También puede obtener las piezas de recambio a través de su distribuidor Miele o el Servicio Post-venta de Miele.

Mantenimiento

 Peligro de descarga eléctrica debido a la tensión de red.

Incluso cuando los aparatos están desconectados, continúa habiendo tensión de red.

Desconecte la clavija de la base del enchufe antes de llevar a cabo cualquier limpieza.

Aspirador y accesorios

 Peligro de descarga eléctrica debido a la tensión de red.

La humedad en el interior del aspirador podría dar lugar a descargas eléctricas.

No sumerja nunca el aspirador ni los accesorios en agua.

Limpie el aspirador y todos los accesorios de plástico con un producto de limpieza común para plásticos.

 Daños causados por el uso de productos de limpieza inadecuados. Todas las superficies son sensibles a los arañazos. Todas las superficies pueden desteñirse o modificarse si entran en contacto con un producto para la limpieza inadecuado.

No utilice productos de limpieza abrasivos, limpiacristales, limpiadores multiuso ni productos de cuidado que contengan aceites.

Interior del aspirador

En caso necesario, podrá aspirar el interior del aspirador con un segundo aspirador o limpiarlo simplemente con un paño seco para el polvo o un pincel.

¿Qué hacer si ...?

La mayor parte de las anomalías que se producen en el día a día las podrá solucionar usted mismo. En muchos casos se puede ahorrar tiempo y dinero, ya que evitará la intervención del Servicio Post-venta.

Las siguientes tablas le ayudarán a encontrar las causas de un fallo o error, y corregirlo.



Peligro de descarga eléctrica debido a la tensión de red.

Incluso cuando los aparatos están desconectados, continúa habiendo tensión de red.

Desconecte la clavija de la base del enchufe antes de solucionar cualquier problema.

Problema	Causa y solución
<p>El aspirador se desconecta automáticamente.</p>	<p>Un limitador de temperatura desconecta el aspirador cuando se calienta excesivamente.</p> <p>Es posible que se produzca esta anomalía cuando, p. ej. un objeto aspirado obstruye los conductos de aspiración, la bolsa recogepolvo esté llena o el filtro protector del motor/de salida de aire estén obstruidos.</p> <ul style="list-style-type: none"> ■ Desconecte el aspirador con la tecla pedal Conexión/desconexión ① y desenchúfelo de la red eléctrica. <p>Una vez solucionada la anomalía y transcurridos aprox. 20 - 30 minutos de espera, el aspirador se habrá enfriado lo suficiente y podrá volver a conectarse y utilizarse.</p>

Servicio Post-venta

Contacto en caso de anomalías

En caso de anomalías, que no pueda solucionar usted mismo, informe a su distribuidor Miele o al Servicio Post-venta de Miele.

Al final de este documento encontrará el número de teléfono del Servicio Post-venta de Miele.

Garantía

La duración de la garantía es de 2 años.

A través del Servicio Post-venta obtendrá más información sobre las condiciones de garantía de su país.

Accesorios especiales

Observe ante todo las instrucciones de limpieza y cuidados del fabricante del suelo.

Puede pedir estos y otros productos interesantes a través de la tienda online de Miele, del Servicio técnico de Miele o de distribuidores Miele especializados.

Algunos modelos están equipados de serie con uno o varios de los siguientes accesorios.

Tobera universal / cepillos

Tobera universal AllergoTeQ (SBDH 285-3)

Para la limpieza higiénica diaria de todo tipo de suelos. Al aspirar, el progreso de limpieza se visualiza a través de un display de color (indicación de semáforo).

Turbo-cepillo TurboTeQ (STB 305-3)

Para retirar fibras y cabellos de alfombras o felpudos de pelo corto.

Cepillo Hardfloor (SBB 235-3)

Para aspirar suelos duros y resistentes.

Cepillo Parquet Twister con juntas rotatorias (SBB 300-3)

De cerdas naturales, para aspirar grandes superficies de suelos duros y pequeñas aberturas.

Cepillo Parquet Twister XL con juntas rotatorias (SBB 400-3)

De cerdas naturales, para aspirar rápidamente grandes superficies lisas de suelos duros y pequeñas aberturas.

Otros accesorios

TurboCepillo manual Turbo Mini (STB 101)

Para limpiar muebles tapizados, colchones o asientos de coches.

Cepillo Universal (SUB 20)

Para aspirar libros, estanterías y similares.

Cepillo para láminas / radiadores (SHB 30)

Para eliminar el polvo de los nervios de los radiadores, estanterías estrechas o ranuras.

Tobera para colchones (SMD 10)

Para aspirar cómodamente colchones y muebles tapizados y sus ranuras.

Tobera plana, 300 mm (SFD 10)

Tobera plana extralarga para eliminar el polvo de pliegues, ranuras y rincones.

Tobera plana, 560 mm (SFD 20)

Tobera flexible para aspirar en lugares de difícil acceso.

Tobera para tapicerías XL (SPD 20)

Tobera para tapicerías para aspirar el polvo de los muebles tapizados, colchones y cojines.

Mango Comfort con iluminación (SGC 20)

Para iluminar la zona de trabajo.

Filtro**Filtro de salida de aire Active AirClean 30 (SF-AA 30)**

Para reducir sensiblemente los olores molestos. Ideal para hogares con mascotas o fumadores

Filtro de salida de aire HEPA AirClean 30 (SF-HA 30)

Para filtrar con eficiencia polvo fino y alérgenos. Ideal para alérgicos al polvo.

Rejilla de filtro

La rejilla del filtro es necesaria en caso de instalar un filtro de salida de aire AirClean en lugar de un filtro de salida de aire Active AirClean 30 o HEPA AirClean 30.

hu - Tartalom

Biztonsági utasítások és figyelmeztetések	71
Az ön hozzájárulása a környezetvédelemhez	77
Készülékleírás	78
Megjegyzés a 666/2013/EU rendelettel kapcsolatban	80
Ábra hivatkozások	80
Csatlakoztatás	80
A mellékelt tartozékok használata	82
Használat	82
Leállítás és tárolás	83
Karbantartás	84
A porzsák és szűrő beszerzési lehetőségei.....	84
Porzsák timestrip® cserekijelzője.....	85
A porzsák cseréje.....	85
A motorvédő szűrő cseréje.....	85
A(z) AirClean kimeneti levegőszűrő cseréje.....	86
A(z) Active AirClean 30/HEPA AirClean 30 kimeneti levegőszűrő cseréje.....	86
A kimeneti levegőszűrő átalakítása.....	87
Az átállásnál vegye figyelembe.....	87
A szálemelő cseréje.....	87
Ápolás	88
Mi a teendő, ha	89
Ügyfélszolgálat	90
Kapcsolatfelvétel üzemzavarok esetén.....	90
Garancia.....	90
Utólag vásárolható tartozékok	90

Ez a porszívó megfelel az előírt biztonsági előírásoknak. A nem rendeltetésszerű használat személyi sérülésekhez és anyagi károkhoz vezethet.

A porszívó első használata előtt olvassa el a használati útmutatót. Fontos útmutatásokat ad a porszívó biztonságára, használatára és karbantartására vonatkozólag. Ezáltal védi önmagát és másokat, valamint elkerüli a károkat.

Az IEC 60335-1 szabványnak megfelelően a Miele kifejezetten felhívja a figyelmet arra, hogy a „Csatlakoztatás“ fejezetet valamint a biztonsági előírásokat és figyelmeztetéseket feltétlenül el kell olvasni és be kell tartani.

A Miele nem tehető felelőssé azon károkért, amelyek ezeknek az útmutatásoknak a figyelmen kívül hagyásából származnak.

Őrizze meg a használati útmutatót, és adja azt tovább az esetleges következő tulajdonosnak.

Minden használat után, minden tartozék csere és minden ápolás, karbantartás, probléma elhárítás előtt mindig kapcsolja ki a porszívót. Húzza ki a hálózati csatlakozót a dugaszoló aljzatból.

Rendeltetésszerű használat

- ▶ Ez a porszívó a háztartásban és a háztartáshoz hasonló környezetben történő használatra készült. Ez a porszívó nem alkalmas építkezéseken történő üzemeltetésre.
- ▶ A padló szívófej a szőnyegek, szőnyegpadlók és nem érzékeny kemény padlók porszívózására alkalmas.
- ▶ Ez a porszívó nem alkalmas a szabadban történő használatra.
- ▶ Ez a porszívó 4000 m-es tengerszint feletti magasságig történő használatra van kifejlesztve.
- ▶ A porszívót kizárólag száraz dolgok felszívására használja. Embereket és állatokat ne porszívózzon. Minden más felhasználási mód, átalakítás és módosítás meg nem engedett.
- ▶ Olyan személyeknek, akik fizikai, érzékelési, vagy értelmi képességeik, tapasztalatlanságuk, vagy tudatlanságuk miatt nincsenek abban az állapotban, hogy a porszívót kezelhetnék, nem szabad ezt a porszívót felelős személy felügyelete vagy útmutatása nélkül használni.

Gyermekek a háztartásban

- ▶ Fulladásveszély! A gyermekek játék közben a csomagolóanyagokat (pl. fólia) magukra tekerhetik, vagy a fejükre húzhatják és megfulladhatnak. A csomagolóanyagokat tartsa távol a gyermekektől.
- ▶ A nyolc év alatti gyermekeket tartsa távol a porszívótól kivéve, ha állandó felügyelet alatt állnak.
- ▶ Nyolc év feletti gyermekek csak akkor kezelhetik a porszívót felügyelet nélkül, ha elmagyarázták nekik a biztonságos kezelés módját. A gyermekeknek fel kell tudniuk ismerni és meg kell tudniuk érteni a helytelen kezelés lehetséges veszélyeit.
- ▶ Gyermekeknek nem szabad a porszívót felügyelet nélkül tisztítani vagy karbantartani.
- ▶ Ügyeljen azokra a gyermekekre, akik a porszívó közelében tartózkodnak. Soha ne hagyja a gyermekeket a porszívóval játszani.

Műszaki biztonság

- ▶ Használat előtt ellenőrizze a porszívó és az összes tartozék esetleges látható sérüléseit. Sérült porszívót ne helyezzen üzembe.
- ▶ Hasonlítsa össze a porszívó adattábláján (hálózati feszültség és frekvencia) lévő csatlakoztatási adatokat a táphálózat adataival. Ezeknek az adatoknak feltétlenül meg kell egyezniük. A porszívó változtatás nélkül használható 50 Hz vagy 60 Hz esetén.
- ▶ A hálózati dugaszolóaljzatot egy 16 A-es biztosítóval, vagy egy 10 A-es lomha biztosítóval kell biztosítani.
- ▶ Ennek a porszívónak a megbízható és biztos működése csak akkor biztosított, ha a porszívó a nyilvános villamos hálózatra van csatlakoztatva.
- ▶ A garancia ideje alatt a porszívó javítását csak a Miele által meghatalmazott Ügyfélszolgálat végezheti, ellenkező esetben az ezt követő károknál nem érvényesíthető a garanciális igény.
- ▶ Ne használja a csatlakozókábelt a porszívó húzására és a hálózati csatlakozót ne a csatlakozókábelnél fogva húzza ki a konnektorból. Ne húzza át a csatlakozókábelt éles szegélyeken, és ne csípje be azt sehová. Kerülje a porszívónak a csatlakozókábelen történő gyakori áthúzását. Megsérülhet a csatlakozókábel, a hálózati dugvilla, valamint a dugaszoló aljzat és veszélyeztetheti az ön biztonságát.

- ▶ Ne használja a porszívót, ha a csatlakozókábel sérült. A sérült csatlakozókábelt csak a komplett kábeldobbal együtt cseréltesse ki. Biztonsági okokból a cserét csak a Miele engedélyével rendelkező szakember vagy a Miele ügyfélszolgálat végezheti.
- ▶ Soha ne merítse a porszívót vízbe és csak száraz vagy enyhén nedves ronggyal tisztítsa.
- ▶ A javításokat csak a Miele által felhatalmazott szakemberrel végeztesse el. Szakszerűtlen javítások következtében a felhasználó komoly veszélyeknek lehet kitéve.
- ▶ Csak eredeti tartozékok esetén garantálja a Miele, hogy a biztonsági követelményeket teljesíti. Hibás alkatrészeket csak eredeti alkatrészekre szabad kicserélni.
- ▶ A csomagolás megvédi a porszívót a szállítási sérülésektől. Javasoljuk, hogy a csomagolást szállítási célokra őrizze meg.

Szakszerű használat

- ▶ Ne használja a porszívót porzsák, motorvédő szűrő és levegőszűrő nélkül.
- ▶ Ha nincs porzsák behelyezve, a portér fedelét nem lehet lezárni. Ne alkalmazzon erőszakot.
- ▶ Ne porszívózzon fel semmilyen égő, vagy izzó tárgyat, mint pl. cigarettát, vagy látszólag kialudt hamut, ill. szemet.
- ▶ Ne szívjon fel folyadékot és semmilyen nedves szennyeződést. A nedvesen tisztított vagy habbal beszórt szőnyegeket vagy padlószőnyeget a porszívózás előtt hagyja teljesen kiszáradni.
- ▶ Ne szívjon fel tonerport. A toner, amit pl. nyomtatóknál, vagy másológépeknél használnak, villamosan vezető lehet.
- ▶ Ne porszívózzon fel semmilyen gyúlékony, vagy robbanásveszélyes anyagot, vagy gázt, és ne porszívózzon olyan helyen, ahol ilyeneket raktároznak.
- ▶ Kerülje, hogy a szívóárammal a fej közelébe érjen.

Tartozékok

- ▶ A Miele turbókefével történő porszívózás során ne fogja meg a forgó kefehengert.
- ▶ Ügyeljen arra, ha markolatra felhelyezett tartozék nélkül porszívózik, hogy a markolat ne sérüljön meg.
- ▶ Csak a csomagoláson „ORIGINAL Miele“ logóval ellátott Miele porzsákat, szűrőt és tartozékot használjon. A gyártó csak ezeknél garantálja a biztonságot.

A csomagolóanyag ártalmatlanítása

A csomagolás megvédi a porszívót a szállítási sérülésektől. A csomagolóanyagok kiválasztása környezetvédelmi és ártalmatlanítási technológiai szempontok alapján történt, ezért újrahasznosíthatók.

A csomagolásnak az anyagkörforgásba való visszavezetése nyersanyagot takarít meg, és csökkenti a keletkező hulladék mennyiségét. A csomagolást a duális hulladékgyűjtési rendszer keretében (pl. sárga zsák/sárga hulladékgyűjtő) ártalmatlanítsa.

A porzsák és a behelyezett szűrő selejtezése

A porzsák és a szűrő környezetbarát anyagokból készült. A szűrőt a normális háztartási szeméttel együtt kezelheti. Ez a helyzet a porzsákkal is, amennyiben nem tartalmaz a háztartási hulladékban tiltott szennyeződést.

A régi készülék selejtezése

Selejtezés előtt vegye ki a régi készülékből a porzsákat és a behelyezett szűrőt és tegye azokat a háztartási hulladékba.

Az elektromos és elektronikus készülékek sokszor értékes anyagokat tartalmaznak. Tartalmaznak azonban bizonyos anyagokat, elegyeket és alkatrészeket is, amelyek működésükhöz és biztonságukhoz szükségesek voltak. A háztartási szemétként, valamint nem szakszerű kezelés esetén károsak lehetnek az emberi egészségre és a környezetre. Ezért régi készülékét semmi esetre se tegye a háztartási szemétké.



Ehelyett használja a leadáshoz az önkormányzatoknál, a kereskedőknél vagy a Mielénél hivatalosan kijelölt gyűtő- és visszavételi helyeket. A selejtezendő készüléken lévő esetleges személyes adatok eltávolításáért törvényileg saját maga felel. Kérjük, gondoskodjon arról, hogy selejtezendő készüléke az elszállításig a gyermekbiztosan legyen tárolva.

hu - Készülék-leírás

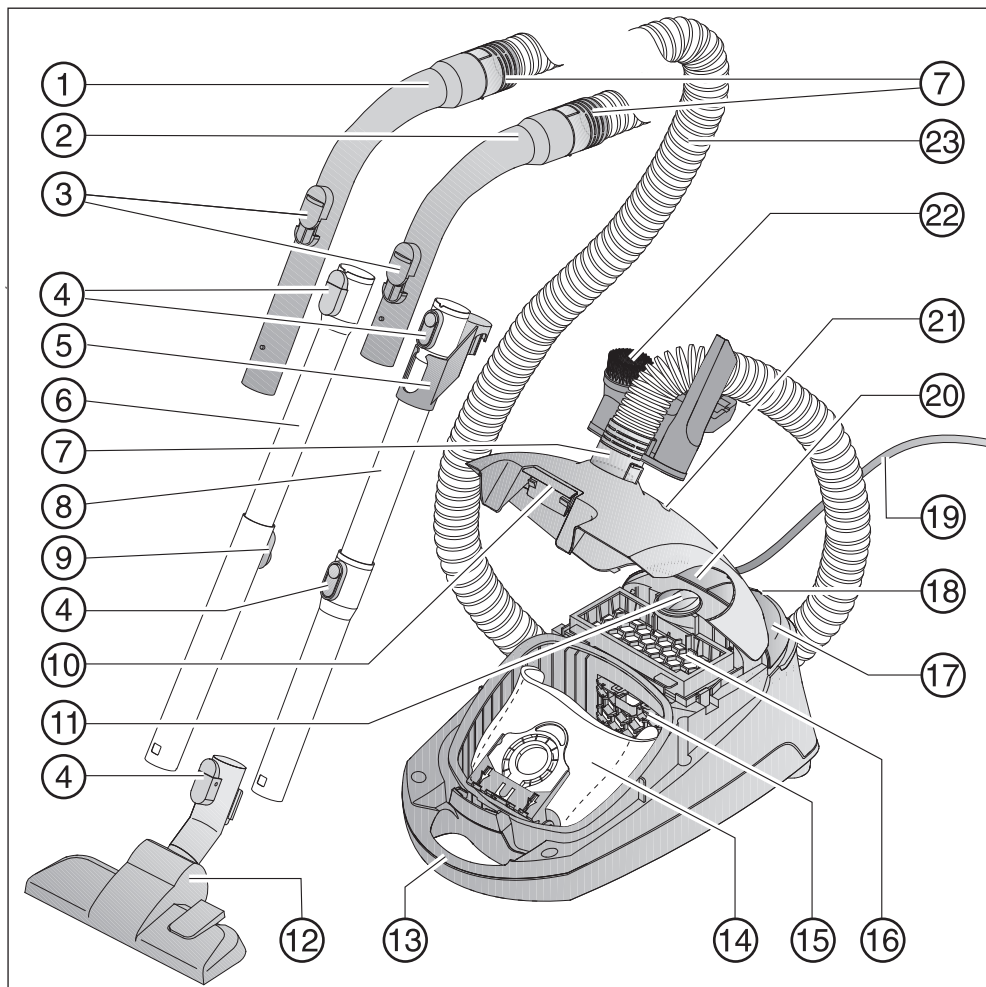

- ① Kézi fogantyú XXL*
- ② Kézi fogantyú*
- ③ Mellékkevegő szabályozó
- ④ Kioldó gombok*
- ⑤ Összekötő darab a tároláshoz*
- ⑥ Teleszkópos cső*
- ⑦ Csatlakozócsonk
- ⑧ EasyLock szívócső*
- ⑨ A teleszkópcső kioldó gombja*
- ⑩ Kioldó gomb a porgyűjtőtér fedeléhez
- ⑪ Szívóteljesítmény-választó
- ⑫ Padló szívófej*
- ⑬ Hordozó fogantyú
- ⑭ Eredeti Miele porzsák
- ⑮ Motorvédő szűrő
- ⑯ AirClean levegőszűrő*
- ⑰ Be/Ki lábkapcsoló gomb ①
- ⑱ Parkolórendszer a porszívózási szünetekhez
- ⑲ Csatlakozó kábel
- ⑳ Az automatikus kábelfelcsévéző lábgombja
- ㉑ Porzsákcsere kijelző
- ㉒ Tartozék tartó három részes tartozékkal
- ㉓ Szívótömlő

Alsó oldali szívócső tartó (nincs ábrázolva)

* modelltől függően ezek a felszereltségi jellemzők az ön kivitelében különböznek vagy hiányoznak.

Megjegyzés a 666/2013/EU rendelettel kapcsolatban

Ez a porszívó háztartási porszívó, és a fent említett rendelet szerint univerzális porszívóként van besorolva.

Ez a használati útmutató és további adatok a Miele weboldaláról, a www.miele.hu címről tölthetők le.

A rendelet alapján kiszámított éves energiafogyasztás az indikatív, éves energiafogyasztást jelenti (kWh évente), amely 50 tisztítási cikluson alapul. A tényleges energiafogyasztás attól függ, hogy hogyan használják a porszívót.

Minden, a fent említett rendeletben előírt vizsgálat és számítás elvégzése az alábbi, mindenkor érvényes, harmonizált szabványok szerint, az Európai Bizottság 2014. szeptemberi, a rendelkezéshez nyilvánosságra hozott irányelvnek figyelembevételével történt:

- a) EN 60312-1 Vacuum cleaners for household use – Part 1: Dry vacuum cleaners – Methods for measuring the performance
- b) EN 60704-2-1 Household and similar electrical appliances – Test code for the determination of airborne acoustical noise – Part 2-1: Particular requirements for vacuum cleaners
- c) EN 60335-2-2 Household and similar electrical appliances – Safety – Part 2-2: Particular requirements for vacuum cleaner and water suction appliances

Nem minden, a porszívóhoz mellékelt padló szívófej és szívótartozék használható a szőnyegeknek vagy keménypadlóknak a rendeletben előírt intenzív tisztításához.

Az értékek kiszámításához az alábbi padló szívófejet és beállítást használtuk:

Az energiafogyasztáshoz, valamint a szőnyeg és a keménypadló tisztítási hatékonysági osztályához, továbbá a zajkibocsátási értékhez szőnyegen az átkapcsolható padló szívófejet használtuk behúzott sörtékkel (nyomja meg a  lábkapcsoló gombot).

A rendelet alapján kiszámított adatok kizárólag a padló szívófejnek a különböző padlófelületek tekintetében itt megadott kombinációira és beállításaira vonatkoznak.

Minden méréshez kizárólag eredeti Miele porzsákat, motorvédő szűrőt és kimeneti levegőszűrőt használtunk.

Ábra hivatkozások

Az egyes fejezetekben megadott ábrákat ennek a használati utasításnak a végén, a kihajtható oldalakon találja.

Csatlakoztatás

A szívótömlő csatlakoztatása (1. ábra)

- ① Tolja be a csatlakozócsonkot a jól érzékelhető kattánásig a porszívó szívónyílásába.
- ② Nyomja meg a kioldógombokat oldalt a csatlakozócsonkon, ha a részeket egymástól el akarja választani, és húzza ki a szívónyílásból a csatlakozócsonkot.

A szívótömlő és a kézi fogantyú összeillesztése (2. ábra)

- Dugja be a szívócső másik csatlakozócsonkját a jól érzékelhető kattanásig a kézi fogantyúba.

A modelltől függően az Ön porszívója a következő szívócsövek egyikével rendelkezik.

- EasyLock szívócsövek
- Comfort teleszkópcső

EasyLock-szívócsövek összeillesztése (3. ábra)

- Vegye a szívócsövet és a csatlakozóelemet, majd csatlakoztassa balra és jobbra forgatva a második szívócsőre, amíg a reteszelés észrevehetően bekattan.
- Tolja a csatlakozóelemet felfelé a kattanásig.

A kézi fogantyú és a szívócső összeillesztése (4. ábra)

- ① Dugja be a kézi fogantyút a jól érzékelhető kattanásig a szívócsőbe. Ehhez csúsztassa egymásba a két rész vezetőelemét.
- ② Nyomja meg a kioldógombot, ha a részeket el akarja egymástól választani és enyhe csavarással húzza ki a kézi fogantyút a szívócsőből.

A teleszkópos cső beállítása (5. ábra)

A teleszkópos cső két egymásba helyezett csőrészből áll, amelyet porszívózáshoz az adott legkényelmesebb hosszra széthúzhat.

- Fogja meg a kioldót, és állítsa be a teleszkópos csövet a kívánt hosszúságra.

A szívócső és az átkapcsolható padló szívófej összeillesztése (6. ábra)



- ① Helyezze fel a szívócsövet balra és jobbra forgatva a padló szívófejre a jól érzékelhető kattanásig.
- ② Nyomja meg a kioldógombot, ha a részeket el akarja egymástól választani és enyhe csavarással húzza ki a szívócsövet a padló szívófejből.

Az átkapcsolható padló szívófej beállítása (6. ábra)

Ez a porszívó szőnyegek, padlószőnyegek és nem érzékeny keménypadlók napi porszívózására alkalmas.

A Miele padlóápoló-termékválasztéka más padlóburkolatok vagy speciális felhasználások számára megfelelő padló szívófejeket, -keféket és -előtéteteket is kínál (lásd az „Utólag vásárolható tartozékok“ c. fejezetet).

Elsősorban a saját padlóburkolata gyártójának tisztítási és ápolási utasításait vegye figyelembe.

- ③ A nem érzékeny, sík keménypadlókat és a fugás padlókat kiálló sörtékkal porszívózza:
 - Nyomja meg a  láb gombot.
- A szőnyeget és padlószőnyeget besüllyesztett sörtékkal porszívózza:
- Nyomja meg a  láb gombot.

A kimeneti levegőszűrő timestrip® cserekijelzőjének aktiválása a kimeneti levegőszűrőn

Modelltől függően alapfelszerelésként a következő kimeneti levegőszűrők egyike van behelyezve (7. ábra):

- a AirClean
- b Active AirClean 30 (fekete)
- c HEPA AirClean 30 (fehér)

Ha a porszívóját **b** vagy **c** kimeneti levegőszűrővel látták el, akkor a kimeneti levegőszűrő timestrip® cserekijelzőjét aktiválni kell.

- Húzza meg felfelé a kioldógombot, és hajtsa fel a porgyűjtőtér fedelét egészen kattanásig (8. ábra).
- Távolítsa el a figyelmeztető csíkot (9. ábra).
- Nyomja meg a kimeneti levegőszűrő timestrip® cserekijelzőjét (10. ábra).

Kb. 10–15 másodperc után a kijelzőmező bal szélén megjelenik egy keskeny, piros csík (11. ábra).

- Zárja le a porgyűjtőtér fedelét a retesz bekattanásáig, és ügyeljen arra, hogy a porzsák eközben ne csípődjön be.

A kimeneti levegőszűrő timestrip® cserekijelzője a kimeneti levegőszűrő használati idejét mutatja. Kb. 50 üzemóra után a teljes kijelzőmező piros lesz (12. ábra). 50 üzemóra kb. egy év átlagos használatának felel meg.

A mellékelt tartozékok használata (13. + 14. ábra)

- ① Szívóecset
- ② Kárpit szívófej
- ③ Fugatisztító
- ④ A három tartozék tartója

A tartozékok elhelyezkedését mindig piktogram jelöli a tartozéktartón.

- Szükség esetén dugja a tartozéktartót a jól érzékelhető kattanásig a csatlakozó csonkra a szívótömlő felett, vagy alatt.

Átkapcsolható padló szívófej (15. ábra)

Az átkapcsolható padló szívófej lépcsők porszívózására is használható.

 Lezuhanó porszívó miatti sérülésveszély.

A lépcsőről lezuhanó porszívó sérülést okozhat.

A lépcsőket mindig lentről felfelé porszívózza.

Használat

A csatlakozókábel kihúzása (16. ábra)

- ① Húzza ki a csatlakozókábelt a kívánt hosszúságra.

 Túlhevülés miatti károk.

Hosszabb ideig tartó használat esetén túlmelegedhet a csatlakozókábel. 30 percnél hosszabb használat esetén teljesen húzza ki a csatlakozókábelt.

Feltekerceselés

- Húzza ki a hálózati csatlakozót a dugaszoló aljzatból.
- ② Lépjen rá az automatikus kábelfelcsévéelő lábgombjára – a csatlakozókábel automatikusan felcsévélődik.







Be- és kikapcsolás (17. ábra)

- Nyomja meg a lábával a be / ki láb-gombot ①.

Szívóteljesítmény kiválasztása (18. ábra)

A porszívó szívóteljesítményét a porszívózási situációhoz igazíthatja. A szívóteljesítmény csökkentésével jelentősen csökkenti a padló szívófej tolóerejét.

A porszívón a teljesítményfokokozatokhoz piktogramokat rendeltek, amelyek példaként mutatják, hogy az adott teljesítményfokozat mire ajánlott.

-  Függönyök, textíliák
-  Kárpitozott bútorok, párnák
-  Értékes velúrszőnyegek, áthidalók és futószőnyegek
-  Energiatakarékos napi porszívózás, kis zajkibocsátással
-  Szőnyegek és padlószőnyegek hurkolt anyagból
-  Keménypadlók, erősen szennyezett szőnyegek és padlószőnyegek
- Forgassa a szívóteljesítmény-választót a kívánt teljesítményfokozatra.

A pótlevegő-szabályozó kinyitása (19. ábra)

A szívóteljesítményt csökkentheti rövid időre, pl. a textil padlóburkolatokra való rátapadás elkerülésére.

- Csak annyira nyissa ki a kézi fogantyún található pótlevegő-szabályozót, hogy a szívófej könnyen mozgatható legyen.

Ezáltal csökken az alkalmazott szívófej tolásához szükséges erő.

Leállítás és tárolás

Parkolórendszer a porszívózási szünetekhez (20. ábra)

Rövid szívási szünetekben a szívócsövet a padló szívófejjel együtt kényelmesen leállíthatja a porszívón.

- Dugja a padló szívófejet a parkolóbütyökkel a parkolórendszerbe.

Ha a porszívó ilyenkor ferde felületen található, pl. egy rámpán, akkor – teljesen nyomja össze a teleszkópos szívócső csőrészeit – ne használja a parkolórendszert, ha a porszívója EasyLock-szívócsővel van felszerelve.

Parkolórendszer a tároláshoz (21. + 22. ábra)

 A hálózati feszültség áramütést okozhat.

A kikapcsolt porszívó hálózati feszültség alatt áll.

Használat után húzza ki a hálózati csatlakozót a dugaszolóaljzatból.

- Állítsa fel függőlegesen a porszívót.

Ha a porszívóját teleszkópos csővel szerelték fel, hasznos, ha a csődarabokat teljesen egymásba tolja.

- Dugja a padló szívófejet a parkolóbutyókkal együtt felülről a szívócső tartójába.

Ha porszívója EasyLock-szívócsővel van felszerelve, további helytakarékos lehetőség áll rendelkezésre a tároláshoz.

- Nyomja meg az alsó szívócső kioldógombját a két szívócső egymásról való leválasztása céljából.
- Dugja be a felső szívócső csatlakozóelemét az alsó szívócsőbe.

Karbantartás

 A hálózati feszültség áramütést okozhat.

A kikapcsolt porszívó hálózati feszültség alatt áll.

Minden karbantartás előtt húzza ki a hálózati csatlakozót a dugaszolóaljzatból.

A Miele szűrőrendszer három tartozékból áll:

- Eredeti Miele porzsák (**GN** típusú)
- Motorvédő szűrő
- Eredeti Miele kimeneti levegőszűrő

A porszívó kifogástalan szívóteljesítményének biztosítására ezeket a tartozékokat időről időre ki kell cserélni.

Javasoljuk, hogy a csomagoláson „ORIGINAL Miele“ logóval ellátott tartozékokat használjon. Ekkor biztos lehet benne, hogy a porszívó szívóteljesítményét optimálisan tudja kihasználni és a lehető legjobb tisztítóhatást érheti el.

A csomagoláson „ORIGINAL Miele“ logóval ellátott porzsák nem papírból vagy papírhoz hasonló anyagból készülnek, és a tartólapjuk sem kartonból készül. Ezáltal különösen nagy tartósság és biztonság érhető el.

Kérjük, vegye figyelembe, hogy a porszívó azon üzemzavaraira és károsodásaira, amelyek a csomagoláson „ORIGINAL Miele“ logóval nem ellátott tartozékok használatára vezethetők vissza, a porszívó garanciája nem terjed ki.

A porzsák és szűrő beszerzési lehetőségei

Az eredeti Miele porzsákat és szűrőket beszerezheti a Miele webshopjában, a Miele Ügyfélszolgálatán vagy a Miele szakkereskedőnél.

Az eredeti Miele tartozékokat az „ORIGINAL Miele“ logóról ismerheti fel a csomagoláson.



Minden Original Miele porzsák-csomag tartalmaz négy porzsákokat, egy AirClean levegőszűrőt és egy motorvédő szűrőt.

Az Original Miele nagy kiszerezésű csomagok 16 porzsákot, négy levegőszűrőt és négy motorvédő szűrőt tartalmaznak.

Ha külön szeretne Original Miele levegőszűrőt vásárolni, úgy adja meg a szakkereskedőjének, vagy a Miele gyári Ügyfélszolgálatának a porszívója modellnevét, hogy a megfelelő levegőszűrőt kapja meg. Ezeket a levegőszűrőket azonban kényelmesen megrendelheti a Miele webshopjában is.

Porzsák timestrip® cserekijelzője (23. ábra)

Ha a porzsák timestrip® cserekijelzőjének ablakában a színskála teljesen pirosra váltott, cserélje ki a porzsákot.

Az eltömődött pórusok csökkentik a porszívó szívóteljesítményét. A teli porzsákot dobja ki. Ne használja fel többször a porzsákot.

Az ellenőrzéshez

- Dugja fel az átkapcsolható padló szívófejet.
- Kapcsolja be a porszívót és állítsa be a maximális szívóteljesítményt.
- Kissé emelje el a padló szívófejet a padlótól.

A porzsákcsere kijelzőjének működése

A kijelző működése vegyes porra van beállítva: por, haj, szálak, szőnyegbolyhok, homok, stb.

Ha sok finom port porszívóz, pl. kőtörmelék, homok, esetleg gipsz vagy liszt, a porzsák pórusai nagyon hamar eltömődnek.

A kijelző „tele” jelzést mutat, akkor is,

ha még nincs tele. A porzsákot ilyenkor ki kell cserélni.

Ha azonban sok hajat, szőnyeg-, gyapjúbolyhot, stb. szív fel, akkor a porzsákcsere kijelző csak akkor reagál, ha a porzsák már tömötten tele van.

A porzsák cseréje (24. ábra)

- Nyomja meg oldalt a csatlakozócsonk két kioldógombját, és húzza ki azt a szívónyílásból (1. ábra).
- Húzza meg felfelé a kioldógombot, és hajtsa fel a porgyűjtőtér fedelét egészen kattanásig (08. ábra).

Eközben a porzsák higiéniai zárja automatikusan lezár, hogy ne szállhasson ki por.

- ① Húzza ki a porzsákot a fogójánál fogva a fogadókeretből.
 - ② Helyezze az új porzsákot ütközésig a fogadókeretbe. Eközben hagyja a porzsákot összehajtván, úgy, ahogyan a csomagolásból kivette.
- Zárja le a porgyűjtőtér fedelét a retesz bekattanásáig, és ügyeljen arra, hogy a porzsák eközben ne csípődjön be.

Az üresüzemi zár megakadályozza a porgyűjtőtér fedelének zárását, ha nincs benne porzsák. Ne alkalmazzon erőszakot.

- Tolja be a csatlakozócsonkot a jól érzékelhető kattanásig a porszívó szívónyílásába (01. ábra).

A motorvédő szűrő cseréje (25. ábra)

Cserélje ki a motorvédő szűrőt, amikor megkezd egy új csomag porzsákot. Minden Original Miele porzsákcsomag

egy motorvédő szűrőt, és minden nagy kiszerelésű csomag négy motorvédő szűrőt tartalmaz.

- Nyissa ki a porgyűjtőtér fedelét.
- Húzza ki a porzsákat a fogójánál fogva a fogadókeretből.
- Nyissa ki a szűrőfedelelet és cserélje ki a motorvédő szűrőt.
- Csupkja be a szűrőfedelelet.
- Dugja a porzsákat ütközésig a rögzítésbe.
- Zárja le a porgyűjtőtér fedelét.

A(z) AirClean kimeneti levegőszűrő cseréje (26. ábra)

Ügyeljen arra, hogy mindig csak egy kimeneti levegőszűrő legyen betéve.

Mindig akkor cserélje ki a kimeneti levegőszűrőt, amikor megkezd egy új csomag porzsákat. Minden Original Miele porzsákcsoomag egy AirClean kimeneti levegőszűrőt, minden nagy kiszerelésű csomag négy AirClean kimeneti levegőszűrőt tartalmaz.

- Nyissa ki a porgyűjtőtér fedelét.
- ① Nyissa a szűrőrácstot kattanásig, és vegye ki a használt AirClean kimeneti levegőszűrőt a tiszta higiénikus felületénél (nyíl) fogva.
- ② Helyezze be az új AirClean kimeneti levegőszűrőt.

Ha Active AirClean 30 vagy HEPA AirClean 30 kimeneti levegőszűrőt szeretne behelyezni, akkor feltétlenül vegye figyelembe a „A kimeneti levegőszűrő átalakítása“ c. fejezetet.

- Zárja le a szűrőrácstot.
- Zárja le a porgyűjtőtér fedelét.

A(z) Active AirClean 30/HEPA AirClean 30 kimeneti levegőszűrő cseréje (27. ábra)

Ügyeljen arra, hogy mindig csak egy kimeneti levegőszűrő legyen betéve.

Ezt a kimeneti levegőszűrőt akkor cserélje ki, ha a kimeneti levegőszűrő timestrip® cserekijelzőjének kijelzőmezője teljesen pirosra vált (12. ábra). A kijelzőmező kb. 50 üzemóra elteltével válik pirossá, amely az átlagos éves használatnak felel meg. Ezután még tovább tud porszívózni. Azonban vegye figyelembe, hogy a szívó- és szűrőteljesítmény csökken.

- Nyissa ki a porgyűjtőtér fedelét.
- ① Emelje meg a kimeneti levegőszűrőt és vegye ki.
- ② Helyezze be pontosan az új kimeneti levegőszűrőt, és nyomja le.
- Nyomja meg a kimeneti levegőszűrő timestrip® cserekijelzőjét (10. ábra).

Kb. 10–15 másodperc után a kijelzőmező bal szélén megjelenik egy keskeny, piros csík (11. ábra).

Ha AirClean kimeneti levegőszűrőt szeretne behelyezni, akkor feltétlenül vegye figyelembe a „A kimeneti levegőszűrő átalakítása“ c. fejezetet.

- Zárja le a porgyűjtőtér fedelét.

A kimeneti levegőszűrő átalakítása (07. ábra)

A modelltől függően alapfelszerelésként a következő kimeneti levegőszűrők egyike van behelyezve:

- a AirClean
- b Active AirClean 30 (fekete)
- c HEPA AirClean 30 (fehér)

Ügyeljen arra, hogy mindig csak egy kimeneti levegőszűrő legyen betéve.

Az átállásnál vegye figyelembe

1. Ha az **a** kimeneti levegőszűrő helyett egy **b** vagy **c** típusú kimeneti levegőszűrőt helyez be, akkor kiegészítőleg ki kell vennie a szűrőrácsot és az új kimeneti levegőszűrőnek megfelelőt kell betennie.

Ezen kívül aktiválnia kell a kimeneti levegőszűrő timestrip® cserekijelzőjét (10. ábra).

2. Ha a **b** vagy **c** kimeneti levegőszűrő helyett **a** típusú kimeneti levegőszűrőt helyez be, akkor ezt a kimeneti levegőszűrőt feltétlenül szűrőrácsba* kell behelyeznie (26. ábra).

* Szűrőrács – lásd az „Utólag vásárolható tartozékok“ c. fejezetet

A szálemelő cseréje (28. + 29. ábra)

A szálemelők a padló szívófej szájnnyílásánál cserélhetők. Cserélje ki a szálemelőket, ha az anyag elkopott.

- Emelje ki a szálemelőket a rögzítőhasítékokból. Ehhez használjon pl. lapos csavarhúzó.
- Cserélje a szálemelőket új szálemelőkre.

Alkatrészeket a Miele szakkereskedőjénél, vagy a Miele gyári Ügyfélszolgálatán keresztül vásárolhat.

Ápolás

 A hálózati feszültség áramütést okozhat.

A kikapcsolt porszívó hálózati feszültség alatt áll.

Minden tisztítás előtt húzza ki a hálózati csatlakozót a dugaszolóaljzatból.

Porszívó és tartozékai

 A hálózati feszültség áramütést okozhat.

A porszívóba jutó nedvesség az áramütés veszélyét hordozza magában.

Soha ne merítse vízbe a porszívót.

A porszívót és annak minden műanyag tartozékát egy kereskedelemben beszerezhető műanyagtisztítóval ápolhatja.

 A nem megfelelő tisztítószer károkat okozhatnak.

Minden felület érzékeny a karcolódásra. Minden felület elszíneződhet vagy megváltozhat, ha nem megfelelő tisztítószerekkel kerül érintkezésbe.

Ne használjon súrolószert, üveg- vagy univerzális tisztítót, valamint olajtartalmú ápolószert.

Porgyűjtő tér

A porgyűjtő teret egy másik porszívóval porszívózza ki, vagy tisztítsa meg egy száraz portörölő ronggyal vagy porecsettel.

Mi a teendő, ha ...

A legtöbb üzemzavart és hibát, amelyek a napi üzemeltetés során felléphetnek, saját maga is el tudja hárítani. Sok esetben időt és költséget takaríthat meg, mivel nem kell hívnia az Ügyfélszolgálatot.

A következő táblázatok segítenek önnek abban, hogy megtalálja az üzemzavar vagy a hiba okát, és elhárítsa azt.

 A hálózati feszültség áramütést okozhat.
A kikapcsolt porszívó hálózati feszültség alatt áll.
Minden hibaelhárítás előtt húzza ki a hálózati csatlakozót a dugaszolóaljzattól.

Probléma	Ok és elhárítás
<p>A porszívó magától kikapcsolódik.</p>	<p>Egy hőmérséklet-határoló kikapcsolja a porszívót, ha az túlságosan bemelegszik.</p> <p>A hiba akkor jelentkezik, ha egy nagy felszívott tárgy a szívóutakat eltömíti vagy a porzsák tele van, ill. a finom por miatt nem légáteresztő vagy erősen elszennyeződött motorvédő szűrő/kimeneti szűrő is lehet az oka.</p> <p>■ Ekkor kapcsolja ki a porszívót (nyomja meg a Be / Ki  lábgombot) és húzza ki a hálózati csatlakozót a csatlakozó aljzattól.</p> <p>A hiba okának elhárítása és kb. 20-30 perces várakozási idő után a porszívó annyira lehűl, hogy ismét bekapcsolhatóvá és használhatóvá válik.</p>

Ügyfélszolgálat

Kapcsolatfelvétel üzemzavarok esetén

Az olyan meghibásodások esetén, amelyet saját maga nem tud elhárítani, kérjük értesítse a Miele szakkereskedőjét vagy a Miele Ügyfélszolgálatát.

A Miele Ügyfélszolgálatának elérhető ségeit ennek a dokumentumnak a végén találja.

Garancia

A garancia idő 2 év.

További ország specifikus információkat a garancia feltételekről a Miele Ügyfélszolgálatánál kaphat.

Utólag vásárolható tartozékok

Elsősorban a saját padlóburkolata gyártójának tisztítási és ápolási utasításait vegye figyelembe.

Ezeket a termékeket és még sok más terméket a Miele webshopban, a Miele Ügyfélszolgálatánál vagy a Miele szakkereskedőknél szerezheti be.

Egyes modelleket már gyárilag felszerelték a következő tartozékok közül legálább egygyel.

Padló szívófejek/ -kefék

AllergoTeQ szívófej (SBDH 285-3)

Minden padlóburkolat napi higiéniai tisztításához. Szívás közben a tisztítás előrehaladása egy színes kijelzőn (lámpás kijelző) látható.

Turbo TeQ turbókefe (STB 305-3)

Rövid szálás textilburkolatokról szövet-szálak és hajszálak felszedéséhez

Hardfloor padlókefe (SBB 235-3)

Strapabíró, sík keménypadlók porszívózására

Parquet Twister XL forgócsuklós padlókefe (SBB 300-3)

Természetes sörtével, sík keménypadló felületek és kisebb beugrók porszívózásához.

Parquet Twister XL forgócsuklós padlókefe (SBB 400-3)

Természetes sörtével, nagyfelületű, sík keménypadlók és kisebb beugrók gyors porszívózásához.

Egyéb tartozékok

Turbo Mini (STB 101) kézi turbókefe

Kárpitozott bútorok, matracok, vagy autótülécek keféző porszívózásához.

Univerzális kefe (SUB 20)

Könyvek, állványpolcok és hasonló porszívózásához.

Lamella- / fűtőtest kefe (SHB 30)

Fűtőtestbordák, keskeny polcok vagy fugák portalanításához.

Matrac szívófej (SMD 10)

Matracok és kárpitozott bútorok, és ezek hézagainak kényelmes porszívózásához.

Rés szívófej, 300 mm (SFD 10)

Különösen hosszú rés szívófej rések, fugák és sarkok porszívózásához.

Rés szívófej, 560 mm (SFD 20)

Rugalmas rés szívófej nehezen hozzáférhető helyek kiporszívózásához.

XL kárpitszívófej (SPD 20)

Széles kárpitszívófej kárpitozott bútorok, matracok és párnák porszívózásához.

Comfort kézi fogantyú világítással (SGC 20)

A munkaterület megvilágításához.

Szűrők

Active AirClean 30-es levegőszűrő (SF-AA 30)

A zavaró szagok jelentős csökkentéséhez. Ideális háziállattartó és dohányzó háztartásokban

HEPA AirClean 30 levegőszűrő (SF-HA 30)

A finom por és az allergének hatékony szűréséhez. Ideális házi por allergiában szenvedőknek.

Szűrőrács

Akkor van szűrőrácsra szüksége, ha egy Active AirClean 30 vagy HEPA AirClean 30 kimeneti levegőszűrő helyett AirClean levegőszűrőt szeretne betenni.

pl - Spis treści

Wskazówki bezpieczeństwa i ostrzeżenia	93
Ochrona środowiska naturalnego	99
Opis urządzenia	100
Uwagi do rozporządzenia Komisji (UE) nr 666/2013	102
Odesłania do ilustracji	102
Podłączanie	102
Wyposażenie dostarczone wraz z urządzeniem	104
Użytkowanie	104
Odstawianie i przechowywanie	105
Konserwacja	106
Miejsca nabycia worków i filtrów	107
Wskaźnik wymiany worka	107
Wymiana worka	107
Wymiana filtra ochronnego silnika	108
Wymiana filtra wylotowego AirClean	108
Wymiana filtra wylotowego Active AirClean 30/HEPA AirClean 30	108
Przezbijanie filtra wylotowego	109
Przestrzegać przy przezbijaniu	109
Wymiana zbieraczy włókien	109
Czyszczenie i pielęgnacja	110
Co robić, gdy	111
Serwis	112
Kontakt w przypadku wystąpienia usterki	112
Gwarancja	112
Wyposażenie dodatkowe	112

pl - Wskazówki bezpieczeństwa i ostrzeżenia

Ten odkurzacz spełnia wymagania obowiązujących przepisów bezpieczeństwa. Nieprawidłowe wykorzystanie może doprowadzić do wyrządzenia szkód osobowych i rzeczowych.

Przed pierwszym użyciem należy przeczytać instrukcję użytkowania odkurzacza. Zawiera ona ważne wskazówki dotyczące bezpieczeństwa, użytkowania i konserwacji urządzenia. Dzięki temu można uniknąć zagrożeń i uszkodzeń urządzenia.

Zgodnie z normą IEC 60335-1 firma Miele wyraźnie zwraca uwagę na to, że należy koniecznie przeczytać rozdział „Podłączanie“ oraz wskazówki bezpieczeństwa i ostrzeżenia i bezwzględnie się do nich stosować.

Firma Miele nie może zostać pociągnięta do odpowiedzialności za szkody, które zostaną spowodowane w wyniku nieprzestrzegania tych wskazówek.

Instrukcję użytkowania należy zachować do późniejszego wykorzystania i przekazać ewentualnemu następnemu posiadaczowi wraz z urządzeniem.

Wyłączać odkurzacz po każdym użyciu, przed każdą zmianą wyposażenia, przed każdym zabiegiem czyszczenia, konserwacji, usuwania problemów i usterek. Wyjąć wtyczkę z gniazdka.

Użytkowanie zgodne z przeznaczeniem

- ▶ Ten odkurzacz jest przeznaczony do stosowania w gospodarstwie domowym i w otoczeniu domowym. Ten odkurzacz nie nadaje się do prac budowlanych.
- ▶ Ten odkurzacz jest przeznaczony do codziennego odkurzania dywanów, wykładzin podłogowych i niewrażliwych podłóg twardych.
- ▶ Ten odkurzacz nie jest przeznaczony do użytkowania na wolnym powietrzu.
- ▶ Ten odkurzacz jest przeznaczony do stosowania na wysokościach do 4000 m n.p.m.
- ▶ Używać odkurzacza wyłącznie do odkurzania na sucho. Nie wolno odkurzać ludzi i zwierząt. Wszelkie inne zastosowania, przebudowy i modyfikacje są niedozwolone.
- ▶ Osoby, które ze względu na upośledzenie psychiczne, umysłowe lub fizyczne, czy też brak doświadczenia lub niewiedzę, nie są w stanie bezpiecznie obsługiwać urządzenia, nie mogą z niego korzystać bez nadzoru lub wskazań osoby odpowiedzialnej.

Dzieci w gospodarstwie domowym

- ▶ Niebezpieczeństwo zadławienia! Podczas zabawy materiałami opakowaniowymi (np. folią) dzieci mogą się nimi owinąć lub zadzierzgnąć je na głowie i się udusić. Trzymać materiały opakowaniowe z daleka od dzieci.
- ▶ Dzieci poniżej 8 roku życia należy trzymać z daleka od urządzenia, chyba że są pod stałym nadzorem.
- ▶ Dzieciom powyżej 8 lat wolno używać urządzenia bez nadzoru tylko wtedy, gdy jego obsługa została im objaśniona w takim stopniu, że mogą bezpiecznie z niego korzystać. Dzieci muszą być w stanie rozpoznać i zrozumieć możliwe zagrożenia wynikające z nieprawidłowej obsługi.
- ▶ Dzieci nie mogą przeprowadzać zabiegów czyszczenia lub konserwacji odkurzacza bez nadzoru.
- ▶ Proszę nadzorować dzieci przebywające w pobliżu urządzenia. Nigdy nie pozwalać dzieciom na zabawy urządzeniem.

Bezpieczeństwo techniczne

- ▶ Przed użyciem należy sprawdzić odkurzacz i całe wyposażenie pod kątem widocznych uszkodzeń. Nie uruchamiać uszkodzonego odkurzacza.
- ▶ Proszę porównać dane przyłączeniowe na tabliczce znamionowej odkurzacza (napięcie prądu i częstotliwość) z parametrami sieci elektrycznej. Dane te koniecznie muszą być zgodne. Odkurzacz bez żadnych modyfikacji może być zasilany prądem o częstotliwości 50 Hz lub 60 Hz.
- ▶ Gniazdo zasilające musi być zabezpieczone bezpiecznikiem o wartości 16 A lub 10 A.
- ▶ Niezawodna i bezpieczna praca tego odkurzacza jest zagwarantowana tylko wtedy, gdy zostanie on podłączony do publicznej sieci elektrycznej.
- ▶ Naprawa odkurzacza podczas okresu gwarancyjnego może zostać przeprowadzona wyłącznie przez autoryzowany serwis, ponieważ w przeciwnym razie w przypadku późniejszych uszkodzeń zostaje wyłączona odpowiedzialność gwarancyjna.
- ▶ Nie używać kabla przyłączeniowego do przenoszenia odkurzacza, a wyjmując wtyczkę z gniazdka nie ciągnąć za kabel przyłączeniowy. Nie przeciągać kabla przez ostre krawędzie i nie zaginać go. Unikać częstego przejeżdżania odkurzaczem po kablu przyłączeniowym. W ten sposób można trwale uszkodzić przewód, wtyczkę i gniazdko, co z kolei może być przyczyną zagrożeń dla użytkownika.

- ▶ Nie używać odkurzacza, gdy kabel przyłączeniowy jest uszkodzony. Uszkodzony kabel przyłączeniowy należy wymienić wraz z bębniem nawijającym. Ze względów bezpieczeństwa wymiana może zostać dokonana wyłącznie przez fachowca autoryzowanego przez firmę Miele lub serwis firmy Miele.
- ▶ Nigdy nie zanurzać odkurzacza w wodzie i czyścić go wyłącznie na sucho lub lekko wilgotną ściereczką.
- ▶ Naprawy powinny być przeprowadzane wyłącznie przez fachowców autoryzowanych przez firmę Miele. Nieprawidłowo przeprowadzone naprawy mogą być przyczyną poważnych zagrożeń dla użytkownika.
- ▶ Tylko w przypadku oryginalnych części zamiennych firma Miele może zagwarantować spełnienie wymagań bezpieczeństwa. Uszkodzone podzespoły mogą zostać wymienione wyłącznie na oryginalne części zamienne Miele.
- ▶ Opakowanie chroni odkurzacza przed uszkodzeniami podczas transportu. Zalecamy zachowanie opakowania do celów transportowych.

Prawidłowe użytkowanie

- ▶ Nie używać odkurzacza bez worka, filtra ochronnego silnika i filtra wylotowego.
- ▶ Jeśli nie jest założony worek, nie można zamknąć pokrywy odkurzacza. Nie stosować siły.
- ▶ Nie zasysać rozżarzonych lub płonących przedmiotów, jak np. niedopałków lub pozornie wygasłego popiołu ew. węgla.

pl - Wskazówki bezpieczeństwa i ostrzeżenia

- ▶ Nie zasysać cieczy i wilgotnych zabrudzeń. Dywany i wykładziny czyszczone na mokro lub szamponem należy całkowicie wysuszyć przed odkurzaniem.
- ▶ Nie odkurzać pyłu z tonera. Toner, używany np. w drukarkach lub kopiarkach, może przewodzić prąd elektryczny.
- ▶ Nie zasysać materiałów lub gazów łatwopalnych lub wybuchowych ani nie odkurzać w miejscach, gdzie są one składowane.
- ▶ Unikać zbliżania ssawek do głowy.

Wyposażenie

- ▶ Przy odkurzaniu turboszczotką Miele nie sięgać do obracającego się walca szczotkowego.
- ▶ Przy odkurzaniu uchwytem bez nałożonego wyposażenia należy zwrócić uwagę, czy uchwyt nie jest uszkodzony.
- ▶ Stosować wyłącznie oryginalne worki, filtry i wyposażenie z logo „ORIGINAL Miele“ na opakowaniu. Tylko wtedy producent może zagwarantować bezpieczeństwo.

Utylizacja opakowania handlowego

Opakowanie chroni odkurzacz przed uszkodzeniami podczas transportu. Materiały opakowaniowe zostały specjalnie dobrane pod kątem ochrony środowiska i techniki utylizacji i dlatego nadają się do ponownego wykorzystania.

Zwrot opakowań do obiegu materiałowego pozwala na zaoszczędzenie surowców i zmniejsza nagromadzenie odpadów. Opakowanie należy przekazać do systemu selektywnego zbierania surowców wtórnych.

Utylizacja worka i filtrów

Worki i filtry są wykonane z materiałów przyjaznych dla środowiska naturalnego. Zużyty filtr można po prostu wyrzucić do śmieci. To samo dotyczy worka, o ile nie zawiera on odpadów podlegających obowiązkowi zbierania i recyklingu (np. baterii).

Utylizacja starego urządzenia

Przed utylizacją starego urządzenia należy z niego wyjąć worek i założone filtry i wyrzucić je do śmieci.

To urządzenie, zgodnie z Dyrektywą Europejską 2002/96/WE oraz polską Ustawą o zużytych sprzęcie elektrycznym i elektronicznym, jest oznaczone symbolem przekreślonego kontenera na odpady. Takie oznakowanie informuje, że sprzęt ten, po okresie jego użytkowania, nie może być umieszczany łącznie z innymi odpadami pochodzącymi z gospodarstwa domowego. Użytkownik jest zobowiązany do oddania go prowadzącym zbieranie zużytego sprzętu elektrycznego i elektronicznego. Prowadzący zbieranie, w tym lokalne punkty zbiórki, sklepy oraz gminne jednostki, tworzą odpowiedni system umożliwiający oddanie tego sprzętu.



Właściwe postępowanie ze zużytym sprzętem elektrycznym i elektronicznym przyczynia się do uniknięcia konsekwencji szkodliwych dla zdrowia ludzi i środowiska naturalnego, wynikających z obecności składników niebezpiecznych oraz z niewłaściwego składowania i przetwarzania takiego sprzętu. Za usunięcie ewentualnych danych osobowych z utylizowanego urządzenia zgodnie z obowiązującym prawem odpowiada użytkownik. Proszę zatroszczyć się o to, żeby stare urządzenie było zabezpieczone przed dziećmi do momentu odtransportowania.

pl - Opis urządzenia

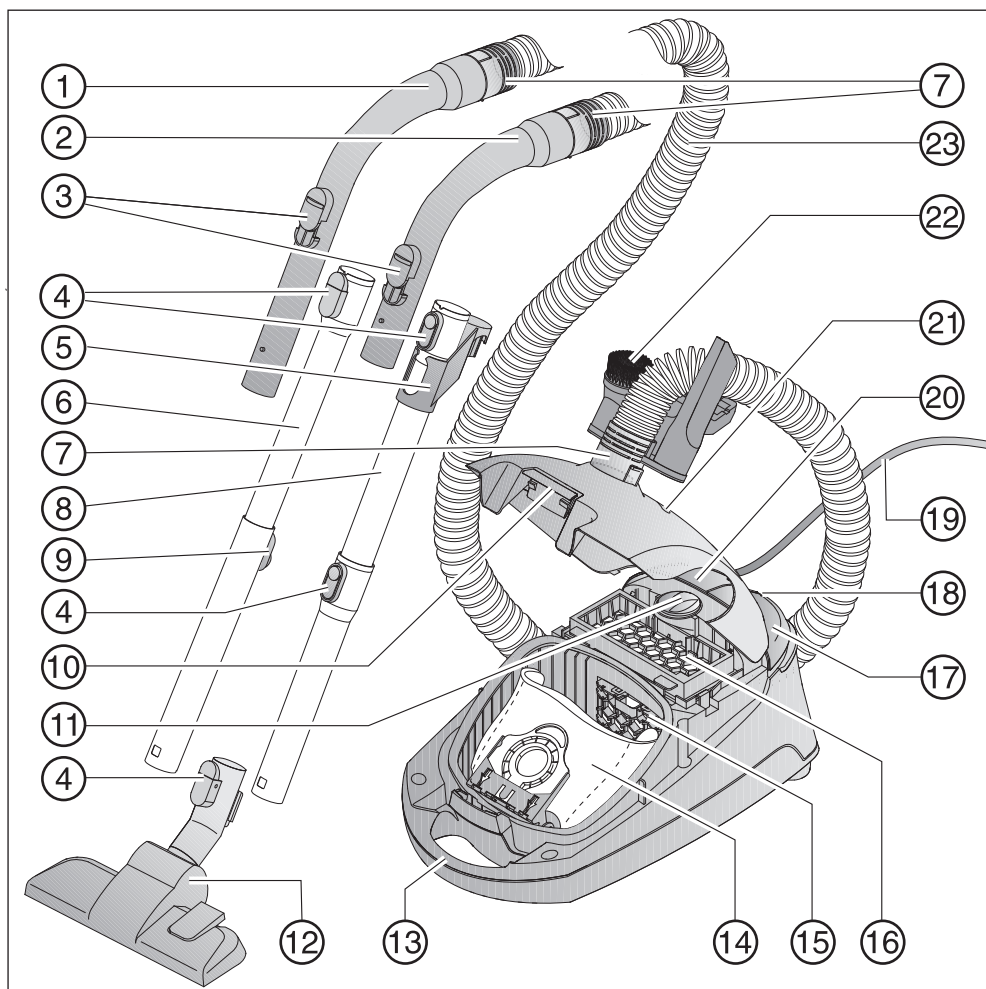

- ① Uchwyt XXL*
- ② Uchwyt*
- ③ Regulator powietrza dodatkowego
- ④ Przyciski odblokowujące*
- ⑤ Złączka do przechowywania*
- ⑥ Rura teleskopowa*
- ⑦ Króciec przyłączeniowy
- ⑧ Rura ssąca EasyLock*
- ⑨ Odblokowywanie rury teleskopowej*
- ⑩ Przycisk odblokowujący pokrywę komory worka
- ⑪ Regulator mocy ssania
- ⑫ Ssawka podłogowa*
- ⑬ Uchwyt do przenoszenia
- ⑭ Worek na kurz Original Miele
- ⑮ Filtr ochronny silnika
- ⑯ Filtr wylotowy AirClean*
- ⑰ Przycisk nożny wł./wył. ①
- ⑱ System parkowania do przerw w odkurzaniu
- ⑲ Kabel przyłączeniowy
- ⑳ Przycisk nożny do automatycznego zwijania kabla
- ㉑ Wskaźnik wymiany worka
- ㉒ Uchwyt na akcesoria z trzyczęściowym wyposażeniem
- ㉓ Wąż ssący

Od spodu - uchwyt na rurę ssącą (brak na ilustracji)

* W zależności od modelu te elementy wyposażenia mogą się różnić wykonaniem lub nie występować wcale.

Uwagi do rozporządzenia Komisji (UE) nr 666/2013

Ten odkurzacz jest odkurzaczem domowym i zgodnie z wymienionym powyżej rozporządzeniem jest zakwalifikowany jako odkurzacz uniwersalny.

Ta instrukcja użytkownika i inne dane są do pobrania na stronie internetowej Miele.

Ustalone według rozporządzenia roczne zużycie energii opisuje indykatywne, roczne zużycie energii (kWh na rok), w oparciu o 50 cykli sprzątania. Rzeczywiste zużycie energii zależy od tego, jak intensywnie odkurzacz jest użytkowany.

Wszystkie wymienione w powyższych rozporządzeniach testy i obliczenia zostały przeprowadzone zgodnie z następującymi, obowiązującymi, zharmonizowanymi normami, z uwzględnieniem uzupełniających rozporządzenia wskazówek Komisji Europejskiej z września 2014:

- a) EN 60312-1 Odkurzacze do użytku domowego – Część 1: Odkurzacze czyszczące na sucho – Metody pomiaru cech funkcjonalnych
- b) EN 60704-2-1 Elektryczne przyrządy do użytku domowego i podobnego – Procedura badania hałasu – Część 2-1: Wymagania szczegółowe dotyczące odkurzaczy
- c) EN 60335-2-2 Elektryczny sprzęt do użytku domowego i podobnego – Bezpieczeństwo użytkownika – Część 2-2: Wymagania szczegółowe dotyczące odkurzaczy i sprzętu czyszczącego zasysającego wodę

Nie wszystkie dołączone do odkurzacza ssawki podłogowe i akcesoria są przeznaczone do zastosowania określonego w rozporządzeniu jako intensywne czyszczenie dywanów lub podłóg twardej. Do ustalenia wartości zostały zastosowane następujące ssawki podłogowe i ustawienia:

Do określenia zużycia energii i klasy czyszczenia na dywanach i podłogach twardej oraz wartości hałasu na dywanach została zastosowana przełączalna ssawka podłogowa ze schowanym włosiem (nacisnąć przycisk nożny ).

Dane ustalone według rozporządzenia odnoszą się wyłącznie do podanych tutaj kombinacji i ustawień ssawek podłogowych na różnych okładzinach podłogowych.

Do wszystkich pomiarów zostały zastosowane wyłącznie worki, filtry ochronne silnika i filtry wylotowe Original Miele.

Odesłania do ilustracji

Rysunki wymienione w poszczególnych rozdziałach są zamieszczone na końcu tej instrukcji użytkownika.

Podłączanie

Podłączanie węża ssącego (rys. 01)

- ① Włożyć króciec przyłączeniowy do otworu zasysania odkurzacza aż do wyraźnego zatrzaśnięcia.
- ② W celu rozłączenia elementów nacisnąć przyciski odblokowujące po bokach króćca przyłączeniowego i wyciągnąć króciec przyłączeniowy z otworu zasysania.

Składanie węża ssącego i rękojeści uchwytu (rys. 02)

- Włożyć drugi króciec przyłączeniowy węża ssącego w rękojeść uchwytu aż do wyraźnego zatrzaśnięcia.

W zależności od modelu Państwa odkurzacza jest wyposażony w jedną z następujących rur ssących.

- Rura ssąca EasyLock
- Rura teleskopowa Comfort

Składanie rury ssącej EasyLock (rys. 03)

- Wziąć rurę ssącą ze złączką i włożyć ją w drugą rurę ssącą, obracając w lewo i w prawo, aż wyraźnie zatrzaśnie się blokada.
- Dosunąć złączkę do góry aż do zatrzaśnięcia.

Składanie uchwytu i rury ssącej (rys. 04)

- ① Włożyć rękojeść uchwytu w rurę ssącą aż do wyraźnego zatrzaśnięcia. W tym celu naprowadzić na siebie elementy pilotujące obu elementów.
- ② W celu rozłączenia elementów nacisnąć przycisk odblokowywania i wyciągnąć uchwyt z rury ssącej lekko go obracając.

Ustawianie rury teleskopowej (rys. 05)

Rura teleskopowa składa się z 2 włożonych w siebie rur, które do odkurzenia można rozciągnąć na najdługość.

- Objąć blokadę i ustawić rurę teleskopową na żądaną długość.

Składanie rury ssącej i przełączalnej ssawki podłogowej (rys. 06)

- ① Włożyć rurę ssącą w ssawkę podłogową, obracając ją w lewo i w prawo, aż wyraźnie się zatrzaśnie.
- ② W celu rozłączenia elementów nacisnąć przycisk odblokowywania i wyciągnąć rurę ssącą z ssawki podłogowej lekko ją obracając.

Ustawianie przełączalnej ssawki podłogowej (rys. 06)

Ten odkurzacza jest przeznaczony do codziennego odkurzenia dywanów, wykładzin podłogowych i niewrażliwych podłóg twardych.

Asortyment Miele do pielęgnacji podłóg obejmuje ssawki, szczotki i końcówki podłogowe dopasowane do innych okładzin podłogowych oraz zastosowań specjalnych (patrz rozdział „Wyposażenie dodatkowe“).

W pierwszej kolejności należy przestrzegać wskazówek producenta Państwa okładziny podłogowej, dotyczących czyszczenia i pielęgnacji.

- ③ Niewrażliwe płaskie podłogi twarde i podłogi ze szczelinami należy odkurzać z wysuniętą szczotką:

- Nacisnąć przycisk nożny .

Dywany i wykładziny podłogowe należy odkurzać ze schowaną szczotką:

- Nacisnąć przycisk nożny .

Aktywacja wskaźnika wymiany filtra wylotowego timestrip® na filtrze wylotowym

W zależności od modelu zastosowano seryjnie jeden z następujących filtrów wylotowych (rys. 07):

- a AirClean
- b Active AirClean 30 (czarny)
- c HEPA AirClean 30 (biały)

Jeśli Państwa odkurzacz jest wyposażony w filtr wylotowy **b** lub **c**, należy wówczas uaktywnić wskaźnik wymiany filtra wylotowego timestrip®.

- Pociągnąć do góry przycisk blokady i otworzyć pokrywę komory worka aż do zatrzaśnięcia (rys. 08).
- Usunąć pasek ze strzałkami (rys. 09).
- Nacisnąć wskaźnik wymiany filtra wylotowego timestrip® (rys. 10).

Po ok. 10–15 sekundach przy lewej krawędzi pola wskaźnika pojawia się wąski czerwony pasek (rys. 11).

- Zamknąć pokrywę komory worka do zaskoczenia blokady i zwrócić uwagę na to, żeby worek nie został przytrzaśnięty.

Wskaźnik wymiany filtra wylotowego timestrip® pokazuje czas użytkowania filtra wylotowego. Po ok. 50 godzinach roboczych pole wskaźnika jest wypełnione na czerwono (rys. 12). 50 godzin odpowiada w przybliżeniu przeciętnemu okresowi użytkowania jednego roku.

Wyposażenie dostarczone wraz z urządzeniem (rys. 13 + 14)

- ① Ssawka pędzlowa
- ② Ssawka do tapicerki
- ③ Ssawka szczelinowa
- ④ Uchwyt na akcesoria na trzy elementy wyposażenia

Miejsca poszczególnych elementów wyposażenia są oznaczone na uchwycie na akcesoria przez odpowiednie symbole.

- W razie potrzeby nałożyć uchwyt na akcesoria na króciec przyłączeniowy u góry lub na dole węża ssącego, aż do wyraźnego zatrzaśnięcia.

Przełączalna ssawka podłogowa (rys. 15)

Przełączalna ssawka podłogowa nadaje się również do odkurzania stopni schodów.

 Niebezpieczeństwo zranień przez spadający odkurzacz.
Odkurzacz spadający ze schodów może doprowadzić do zranień.
Zawsze odkurzać schody od dołu do góry.

Użytkowanie

Wyciąganie kabla przyłączeniowego (rys. 16)

- ① Wyciągnąć kabel przyłączeniowy na żadaną długość.

 **Szkody przez przegrzanie.**
Kabel przyłączeniowy może się przegrzać przy dłuższym użytkowaniu. Przy użytkowaniu dłuższym niż 30 minut kabel przyłączeniowy musi zostać wyciągnięty całkowicie.

Zwijanie

- Wyjąć wtyczkę z gniazdka.
- ② Nadepnąć krótko przycisk nożny automatycznego zwijania przewodu - kabel przyłączeniowy nawija się automatycznie.







Włączanie i wyłączanie (rys. 17)

- Nacisnąć przycisk nożny wł./wył. ①.

Wybór mocy ssania (rys. 18)

Moc ssania odkurzacza można dopasować do warunków pracy. Dzięki zredukowaniu mocy ssania zmniejsza się wyraźnie opór przy przesuwaniu ssawki po podłodze.

Na odkurzaczu do poziomów mocy ssania są przyporządkowane symbole, które pokazują przykładowo, do czego są zalecane poszczególne poziomy mocy.

-  firanki, tekstylia
-  meble tapicerowane, poduszki
-  wartościowe dywany welurowe, chodniki i bieżniki
-  energooszczędne codzienne odkurzanie przy niewielkim poziomie hałasu
-  dywany i wykładziny dywanowe
-  twarde podłogi, mocno zabrudzone dywany i wykładziny dywanowe
- Obrócić regulator mocy ssania na żądany poziom mocy.

Otwieranie regulatora powietrza dodatkowego (rys. 19)

Siłę ssania można chwilowo zredukować, np. żeby uniknąć przysysania do tekstylnych okładzin podłogowych.

- Otworzyć regulator powietrza dodatkowego na rękojęści uchwytu w takim stopniu, żeby można było łatwo poruszać ssawką.

W ten sposób zmniejsza się siłę potrzebną do przesuwania zastosowanej ssawki.

Odstawianie i przechowywanie

System parkowania do przerw w odkurzaniu (rys. 20)

Podczas krótkich przerw w odkurzaniu ssawkę podłogową można wygodnie odstawić na odkurzaczu.

- Wsunąć wypustkę ssawki podłogowej w system parkowania.

Jeśli odkurzacz znajduje się przy tym na pochyłej powierzchni, np. na rampie, wówczas:

- należy całkowicie zsunąć elementy rury teleskopowej,
- nie należy korzystać z systemu parkowania, gdy odkurzacz jest wyposażony w rurę ssącą EasyLock.

System parkowania do przechowywania (rys. 21 + 22)

 Niebezpieczeństwo porażenia prądem.

Wyłączony odkurzacz znajduje się pod napięciem.

Po użyciu wyjąć wtyczkę z gniazdka.

- Ustawić odkurzacz pionowo.

Jeśli Państwa odkurzacz jest wyposażony w rurę teleskopową, wówczas pomocne jest całkowite zsuniecie części rury.

- Wsunąć wypustkę ssawki podłogowej od góry w uchwyt rury ssącej.

Jeśli Państwa odkurzacz jest wyposażony w rurę ssącą EasyLock, istnieje dodatkowa możliwość oszczędnego przechowywania.

- Nacisnąć przycisk odblokowywania na dolnej rurze, żeby rozłączyć obie rury ssące.
- Włożyć złączkę górnej rury w dolną rurę.

Konserwacja

 Niebezpieczeństwo porażenia prądem.

Wyłączony odkurzacz znajduje się pod napięciem.

Wyjąć wtyczkę z gniazdka przed każdą konserwacją.

System filtrowania Miele składa się z 3 elementów:

- worek na kurz Original Miele (typ **GN**)
- filtr ochronny silnika
- filtr wylotowy Original Miele

W celu zapewnienia nieograniczonej mocy ssania odkurzacza filtry te muszą być wymieniane od czasu do czasu.

Zalecamy stosowanie elementów wyposażenia z logo „ORIGINAL Miele“ na opakowaniu. Tylko wtedy mogą być Państwo pewni, że odkurzacz będzie optymalnie korzystał z dostępnej mocy i będą mogły zostać osiągnięte najlepsze możliwe efekty sprzątania.

Worki na kurz z logo „ORIGINAL Miele“ na opakowaniu nie są wykonane z papieru ani materiałów papieropodobnych i nie dysponują również tekturową płytką mocującą. Dzięki temu uzyskiwana jest szczególnie wysoka trwałość i bezpieczeństwo.

Proszę pamiętać, że usterki i uszkodzenia odkurzacza, wynikające z zastosowania takich elementów wyposażenia, które nie są oznaczone logo „ORIGINAL Miele“ na opakowaniu, nie są objęte gwarancją urządzenia.

Miejsca nabycia worków i filtrów

Worki i filtry Original Miele można nabyć w sklepie internetowym Miele, w serwisie Miele lub w sklepach specjalistycznych Miele.

Oryginalne elementy wyposażenia Miele można rozpoznać po logo „ORIGINAL Miele“ na opakowaniu.



Każde opakowanie worków Original Miele zawiera 4 worki, 1 filtr wylotowy AirClean i 1 filtr ochronny silnika. Duże opakowanie worków Original Miele zawiera 16 worków, 4 filtry wylotowe AirClean i 4 filtry ochronne silnika.

W przypadku potrzeby oddzielnego zakupu filtra wylotowego Original Miele, należy podać sprzedawcy lub serwisowi Miele oznaczenie modelu posiadanego odkurzacza, aby otrzymać właściwy filtr wylotowy. Taki filtr wylotowy można jednak również wygodnie zamówić w sklepie internetowym Miele.

Wskaźnik wymiany worka (rys. 23)

Wymienić worek, gdy skala kolorystyczna okienka wskaźnika wymiany worka zostanie wypełniona na czerwono.

Zatkane pory redukują moc ssania odkurzacza.

Wyrzucić wypełniony worek. Nie używać worków wielokrotnie.

W celu sprawdzenia

- Założyć przełączalną ssawkę podłogową.
- Włączyć odkurzacz i ustawić maksymalną siłę ssania.
- Unieść ssawkę trochę nad podłogą.

Działanie wskaźnika wymiany worka

Działanie wskaźnika jest dostosowane do kurzu mieszanego: pyłu, włosów, włókien, kłaczek, piasku itp.

Jeśli odkurza się dużo drobnego kurzu, jak np. pył z wiercenia, piasek, również ewentualnie gips lub mąka, pory worka na kurz zatykają się bardzo szybko.

Wskaźnik pokaże wówczas „pełny“, nawet gdy worek na kurz nie jest jeszcze wypełniony. Worek należy wtedy wymienić.

Jeśli jednak odkurza się dużo włosów, kłaczek itd., wskaźnik wymiany worka zareaguje dopiero wtedy, gdy worek zostanie całkowicie wypełniony.

Wymiana worka (rys. 24)

- Nacisnąć obydwa przyciski odblokowujące po bokach króćca przyłączeniowego i wyciągnąć króciec przyłączeniowy z otworu zasysania (rys. 01).
- Pociągnąć do góry przycisk blokady i otworzyć pokrywę komory worka aż do zatrzaśnięcia (rys. 08).

Zamyka się przy tym automatycznie przesłona higieniczna worka, tak że ze środka nie ulatnia się kurz.

- ① Wyciągnąć worek z uchwytu za wypustki.

② Wsunąć nowy worek do oporu w uchwyt. Pozostawić go przy tym w stanie złożonym, tak jak przy wyjmowaniu z opakowania.

- Zamknąć pokrywę komory worka do zaskoczenia blokady i zwrócić uwagę na to, żeby worek nie został przytrzaśnięty.

Blokada działania „na pusto“ zapobiega zamknięciu pokrywy, gdy nie został założony żaden worek. Nie stosować siły.

- Włożyć króciec przyłączeniowy do otworu zasysania odkurzacza (rys. 01) aż do wyraźnego zatrzaśnięcia.

Wymiana filtra ochronnego silnika (rys. 25)

Wymienić filtr ochronny silnika, gdy otwiera się nowe opakowanie worków. Każde opakowanie worków Original Miele zawiera jeden filtr ochronny silnika, każde duże opakowanie 4 filtry ochronne silnika.

- Otworzyć pokrywę komory worka.
- Wyciągnąć worek z uchwytu za wypustki.
- Otworzyć klapkę filtra i wymienić filtr ochronny silnika.
- Zamknąć klapkę filtra.
- Wsunąć worek do oporu w uchwyt.
- Zamknąć pokrywę komory worka.

Wymiana filtra wylotowego (rys. 26) AirClean

Zwrócić uwagę na to, żeby zawsze był założony tylko jeden filtr wylotowy.

Ten filtr wylotowy należy wymieniać zawsze wtedy, gdy otwiera się nowe opakowanie worków. Każde opakowanie worków Original Miele zawiera 1 filtr wylotowy AirClean, a każde duże opakowanie – 4 filtry wylotowe AirClean.

- Otworzyć pokrywę komory worka.
- ① Otworzyć kratkę filtra do zatrzaśnięcia i wyjąć zużyty filtr wylotowy AirClean za czystą powierzchnię higieniczną (strzałka).
- ② Założyć nowy filtr wylotowy AirClean.

Jeśli ma zostać zastosowany filtr wylotowy Active AirClean 30 lub HEPA AirClean 30, należy przestrzegać wskazówek zawartych w rozdziale „Przezbieranie filtra wylotowego“.

- Zamknąć kratkę filtra.
- Zamknąć pokrywę komory worka.

Wymiana filtra wylotowego Active AirClean 30/HEPA AirClean 30 (rys. 27)

Zwrócić uwagę na to, żeby zawsze był założony tylko jeden filtr wylotowy.

Ten filtr wylotowy należy wymienić zawsze wtedy, gdy pole wskaźnika wymiany filtra wylotowego timestrip® jest wypełnione na czerwono (rys. 12). Pole wskaźnika wypełnia się po ok. 50 godzinach pracy, co w przybliżeniu od-

powiada przeciętnemu okresowi użytkowania jednego roku. Można jednak jeszcze odkurzać dalej. Należy przy tym pamiętać, że ograniczona zostaje wydajność zasysania i filtrowania.

- Otworzyć pokrywę komory worka.
- ① Podważyć filtr wylotowy i go wyjąć.
- ② Założyć nowy filtr wylotowy i dociśnąć go do dołu.
- Nacisnąć wskaźnik wymiany filtra wylotowego timestrip® (rys. 10).

Po ok. 10–15 sekundach przy lewej krawędzi pola wskaźnika pojawia się wąski czerwony pasek (rys. 11).

Jeśli ma zostać zastosowany filtr wylotowy AirClean, należy wówczas przestrzegać wskazówek zawartych w rozdziale „Przezbieranie filtra wylotowego“.

- Zamknąć pokrywę komory worka.

Przezbieranie filtra wylotowego (rys. 07)

W zależności od modelu zastosowano seryjnie jeden z następujących filtrów wylotowych:

- a AirClean
- b Active AirClean 30 (czarny)
- c HEPA AirClean 30 (biały)

Zwrócić uwagę na to, żeby zawsze był założony tylko jeden filtr wylotowy.

Przestrzegać przy przezbieraniu

1. Jeśli zamiast filtra wylotowego **a** ma zostać zastosowany filtr wylotowy **b** lub **c**, należy dodatkowo wyjąć kratkę filtra i założyć w to miejsce odpowiedni nowy filtr wylotowy.
Poza tym należy uaktywnić wskaźnik wymiany filtra wylotowego timestrip® (rys. 10).
2. Jeśli zamiast filtra wylotowego **b** lub **c** ma zostać zastosowany filtr wylotowy **a**, ten filtr wylotowy należy bezwzględnie włożyć w kratkę filtra* (rys. 26).

* kratka filtra – patrz rozdział „Wypożyczenie dodatkowe“

Wymiana zbieraczy włókien (rys. 28 + 29)

Zbieracze włókien na wlocie ssawki podłogowej są wymienne. Wymienić zbieracze włókien, gdy runo jest starte.

- Podważyć zbieracze włókien ze szczelin. Zastosować w tym celu np. płaski śrubokręt.
- Wymienić zbieracze włókien na nowe.

Części zamienne można również nabyć u sprzedawców urządzeń Miele lub w serwisie firmy Miele.

Czyszczenie i pielęgnacja

 Niebezpieczeństwo porażenia prądem.

Wyłączony odkurzacz znajduje się pod napięciem.

Wyjąć wtyczkę z gniazdka przed każdym czyszczeniem.

Odkurzacz i elementy wyposażenia

 Niebezpieczeństwo porażenia prądem.

Wilgoć w odkurzaczu zwiększa ryzyko porażenia prądem elektrycznym.

Nigdy nie zanurzać odkurzacza w wodzie.

Odkurzacz i wszystkie elementy wyposażenia z tworzyw sztucznych należy czyścić za pomocą dostępnych w handlu środków do czyszczenia tworzyw sztucznych.

 Szkody przez nieodpowiednie środki czyszczące.

Wszystkie powierzchnie są wrażliwe na zarysowania. Wszystkie powierzchnie mogą się przebarwić lub zmienić w wyniku kontaktu z nieodpowiednimi środkami czyszczącymi.

Nie stosować żadnych środków szorujących, środków do czyszczenia szkła lub zastosowań uniwersalnych, ani żadnych środków pielęgnacyjnych zawierających olej.

Pojemnik na kurz

Odkurzyć komorę worka drugim odkurzaczem lub wyczyścić komorę worka za pomocą suchej ściereczki do kurzu lub pędzla.

Co robić, gdy...

Większość usterek i błędów, do których dochodzi podczas codziennego użytkowania, można usunąć samodzielnie. W wielu przypadkach pozwoli to zaoszczędzić czas i koszty, ponieważ nie ma wówczas potrzeby wzywania serwisu.

Poniższa tabela powinna być pomocna w ustaleniu przyczyn ewentualnych usterek i błędów i ich usunięciu.



Niebezpieczeństwo porażenia prądem.

Wyłączony odkurzacz znajduje się pod napięciem.

Zawsze wyjmować wtyczkę z gniazdka przed usunięciem usterki.

Problem	Przyczyna i postępowanie
<p>Odkurzacz wyłącza się samoczynnie.</p>	<p>Gdy odkurzacz stanie się zbyt ciepły, ogranicznik temperatury wyłączy odkurzacz.</p> <p>Usterka może wystąpić, gdy np. zassany przedmiot zablokuje drogi powietrzne, worek na kurz jest pełny lub zatkany przez drobny pył lub filtr ochronny silnika/filtr wylotowy jest mocno zabrudzony.</p> <ul style="list-style-type: none"> ■ Wyłączyć odkurzacz za pomocą przycisku nożnego wł./wył. Ⓢ i wyjąć wtyczkę z gniazdka. <p>Po usunięciu usterki i odczekaniu ok. 20-30 minut odkurzacz ostygnie na tyle, że będzie go można z powrotem włączyć i używać.</p>

Serwis

Kontakt w przypadku wystąpienia usterek

W razie wystąpienia usterek, których nie można usunąć samodzielnie, proszę powiadomić sprzedawcę Miele lub serwis Miele.

Dane kontaktowe serwisu Miele znajdują się na końcu tego dokumentu.

Gwarancja

Okres gwarancji wynosi 2 lata.

Dalsze informacje dotyczące warunków gwarancji w Państwa kraju można uzyskać w serwisie Miele.

Wyposażenie dodatkowe

W pierwszej kolejności należy przestrzegać wskazówek dotyczących czyszczenia i pielęgnacji producenta Państwa okładziny podłogowej.

Te i wiele innych interesujących produktów można zamówić w sklepie internetowym Miele, w serwisie fabrycznym Miele oraz w sklepach specjalistycznych Miele.

Poszczególne modele są już seryjnie wyposażone w jeden lub kilka z poniższych elementów wyposażenia.

Ssawki / szczotki podłogowe

Ssawka podłogowa AllergoTeQ (SBDH 285-3)

Do codziennego higienicznego czyszczenia wszystkich okładzin podłogowych. Przy odkurzaniu postęp czyszczenia jest widoczny na kolorowym wyświetlaczu (wskaźnik lampkowy).

Turboszczotka TurboTeQ (STB 305-3)

Do zbierania włókien i włosów z tekstylnych okładzin podłogowych o krótkim runie.

Szczotka podłogowa Hardfloor (SBB 235-3)

Do odkurzania trwałych płaskich podłóg twardych.

Szczotka podłogowa Parquet Twister z przegubem obrotowym (SBB 300-3)

Z włosiem naturalnym, do odkurzania płaskich podłóg twardych i małych wnęk.

Szczotka podłogowa Parquet Twister XL z przegubem obrotowym (SBB 400-3)

Z włosiem naturalnym, do szybkiego odkurzania dużych płaskich podłóg twardych i małych wnęk.

Wyposażenie specjalne

Ręczna turboszczotka Turbo Mini (STB 101)

Do odkurzania ze szczotkowaniem mebli tapicerowanych, materaców i siedzeń samochodowych.

Szczotka uniwersalna (SUB 20)

Do odkurzania książek, półek itp.

Szczoteczka do grzejników (SHB 30)

Do odkurzania żeberk kaloryferów, wąskich regałów lub szczelin.

Ssawka do materaców (SMD 10)

Do wygodnego odkurzania materaców i mebli tapicerowanych oraz ich zagłębień.

Ssawka szczelinowa, 300 mm (SFD 10)

Bardzo długa ssawka szczelinowa do odkurzania załamań, szczelin i kątów.

Ssawka szczelinowa, 560 mm (SFD 20)

Elastyczna ssawka szczelinowa do odkurzania trudno dostępnych miejsc.

Ssawka do tapicerki XL (SPD 20)

Szeroka ssawka do tapicerki do odkurzania mebli tapicerowanych, materaców i poduszek.

Uchwyt Comfort z oświetleniem (SGC 20)

Do oświetlenia obszaru roboczego.

Filtry

Filtr wylotowy Active AirClean 30 (SF-AA 30)

Do znacznego zredukowania przeszkadzających zapachów. Idealny dla posiadaczy zwierząt domowych i osób palących.

Filtr wylotowy HEPA AirClean 30 (SF-HA 30)

Do efektywnego filtrowania drobnego pyłu i alergenów. Idealny dla osób uczulonych na kurz domowy.

Kratka filtra

Kratka filtra będzie potrzebna, gdy zamiast filtra wylotowego Active AirClean 30 lub HEPA AirClean 30 będą Państwo chcieli założyć filtr wylotowy AirClean.

pt - Índice

Medidas de segurança e precauções	115
O seu contributo para proteção do ambiente	121
Descrição do aparelho	122
Nota sobre o Regulamento Europeu (UE) N.º 666/2013	124
Figuras - Referências	124
Ligação	124
Utilização dos acessórios de aspiração fornecidos	126
Utilização	127
Transportar e guardar	127
Manutenção	128
Fontes de abastecimento para sacos do pó e filtros	129
Indicador de substituição do saco do pó	129
Substituir o saco do pó	129
Substituir o filtro de proteção do motor	130
Substituir o filtro de saída de ar AirClean	130
Substituir o filtro de saída de ar Active AirClean 30/HEPA AirClean 30	130
Substituir o filtro de saída de ar	131
Ao substituir deve considerar	131
Substituir o apanha-linhas	131
Manutenção	132
Que fazer quando	133
Serviço de assistência técnica	134
Contacto no caso de avarias	134
Garantia	134
Acessórios que podem ser adquiridos	134

Este aspirador cumpre as normas de segurança em vigor. A utilização inadequada pode causar danos pessoais e materiais.

Leia o livro de instruções antes de utilizar o aspirador pela primeira vez. As instruções contêm informações importantes sobre a segurança, utilização e manutenção do aspirador. Desta forma, não só se protege a si e a terceiros, mas também evita danos.

De acordo com a norma IEC 60335-1 a Miele chama expressamente a atenção para o facto do capítulo «Ligação», assim como as indicações de segurança e avisos deverem ser obrigatoriamente lidos e cumpridos.

A Miele não pode ser responsabilizada por danos que sejam causados pela inobservância destas instruções.

Guarde o manual de instruções para que o possa consultar sempre que necessário e entregue-o a um eventual futuro proprietário.

Desligue o aspirador após cada utilização, antes de cada substituição de acessórios, antes de cada manutenção, conservação e resolução de problemas. Desligue a ficha da tomada.

Utilização adequada

► Este aspirador foi concebido para ser utilizado em ambiente doméstico e em espaços similares. Este aspirador não se adequa ao funcionamento em obras.

pt - Medidas de segurança e precauções

- ▶ Este aspirador é adequado para a aspiração diária de tapetes e alcatifas, assim como de pavimentos duros não sensíveis.
- ▶ Este aspirador não se destina a ser utilizado no exterior.
- ▶ Este aspirador destina-se à utilização até uma altura de 4000 m acima do nível do mar.
- ▶ Utilize o aspirador exclusivamente para aspirar material aspirável seco. As pessoas e os animais não devem ser aspirados com o aspirador. Não é permitido qualquer outro tipo de utilização, conversão e alteração.
- ▶ As pessoas que, devido às suas capacidades físicas, sensoriais ou psíquicas ou ainda por inexperiência ou desconhecimento, não estejam em condições de utilizar o aspirador com segurança não o podem utilizar sem serem viadas ou orientadas por uma pessoa responsável.

Crianças em casa

- ▶ Risco de asfixia! As crianças ao brincarem com o material da embalagem (películas, por exemplo) podem correr risco de asfixia caso se envolvam ou se cobrirem a cabeça com esse material. Mantenha o material da embalagem fora do alcance das crianças.
- ▶ As crianças menores de 8 anos devem ser mantidas afastadas do aparelho, a menos que estejam supervisionadas.

- ▶ As crianças a partir dos 8 anos de idade só podem utilizar o aspirador sem serem vigiadas, se o seu funcionamento lhes tiver sido explicado de forma que o possam utilizar com segurança. As crianças devem ter capacidade para reconhecer e compreender os possíveis perigos de uma utilização incorreta.
- ▶ As crianças não devem efetuar trabalhos de limpeza ou manutenção no aparelho sem serem vigiadas.
- ▶ Vigie as crianças que estejam perto do aspirador. Não permita que as crianças brinquem com o aspirador.

Segurança técnica

- ▶ Controle o aspirador e os acessórios antes de os utilizar verificando se existe algum dano visível. Não ponha um aparelho danificado em funcionamento.
- ▶ Compare os dados de ligação indicados na placa de características do aspirador (tensão e frequência) com os da rede de alimentação elétrica. Estes dados têm necessariamente de coincidir. O aspirador sem alteração é adequado para 50 Hz ou 60 Hz.
- ▶ A tomada de ligação à corrente tem de estar protegida com um fusível de 16 A ou de 10 A.
- ▶ O funcionamento fiável e seguro do aspirador só está garantido se o aspirador estiver ligado à rede pública de eletricidade.

pt - Medidas de segurança e precauções

- ▶ A reparação do aspirador durante o período de garantia só deve ser executada pelos serviços técnicos Miele ou por técnicos autorizados Miele, caso contrário o fabricante não assume a responsabilidade pelas avarias que possam surgir após a reparação.
- ▶ Não utilize o cabo elétrico para transportar o aspirador nem para o desligar ou retirar a ficha da tomada. Evite que o cabo elétrico entre em contacto com zonas cortantes ou fique preso. Evite pisar constantemente o cabo elétrico com o aspirador. O cabo elétrico, a ficha e a tomada podem ficar danificados, pondo a sua segurança em risco.
- ▶ Não utilize o aspirador se o o cabo de ligação estiver danificado. Se o cabo de ligação estiver danificado, solicite a sua total substituição juntamente com o respectivo tambor. Por motivos de segurança, a substituição só pode ser efetuada por um técnico autorizado pela Miele ou pela assistência técnica Miele.
- ▶ Não mergulhe o aspirador em água e efetue a sua limpeza a seco ou com um pano húmido.
- ▶ As reparações só devem ser executadas por um técnico autorizado Miele. As reparações executadas de forma incorreta podem ter consequências graves para o aparelho e para o utilizador.
- ▶ Só com peças sobressalentes de origem é que a Miele garante o cumprimento das Condições de segurança. Os componentes com defeito devem ser substituídos apenas por peças sobressalentes de origem.

▶ A embalagem protege o aspirador contra danos que possam ocorrer durante o transporte. Recomendamos a conservação da embalagem para fins de transporte.

Utilização adequada

▶ Não utilize o aspirador sem o saco do pó, filtro de proteção do motor e filtro de saída de ar.

▶ Se o saco do pó não estiver encaixado, a tampa do aspirador não fecha. Não exerça força.

▶ Não aspire objetos incandescentes ou acesos como, p. ex., cigarros, cinza ou carvão, que aparentemente estejam apagados.

▶ Não aspire líquidos nem sujidade húmida. Os tapetes ou alcatifas acabados de limpar a húmido devem estar completamente secos antes de serem aspirados.

▶ Não aspire pó de toner. O toner utilizado, por exemplo, em fotocopiadoras ou impressoras pode ser condutor de corrente elétrica.

▶ Não aspire produtos de inflamação fácil, explosivos ou gases. Não aspire igualmente o local onde estes produtos estão armazenados.

▶ Evite que a sua cabeça entre em contacto com a corrente de sucção.

Acessórios

▶ Não toque no rolo da escova turbo quando estiver em funcionamento.

pt - Medidas de segurança e precauções

- ▶ Ao aspirar com a pega do tubo sem que o respectivo acessório esteja encaixado tenha cuidado para não danificar a pega.
- ▶ Apenas utilize sacos do pó, filtros e acessórios com o logótipo «ORIGINAL Miele» na embalagem. Só assim é que o fabricante pode garantir a segurança.

Eliminação da embalagem

A embalagem protege o aspirador contra danos que possam ocorrer durante o transporte. Os materiais da embalagem são selecionados do ponto de vista ecológico e em compatibilidade com o ambiente e, por isso, são recicláveis.

A devolução da embalagem ao ciclo de reciclagem contribui para a economia de matérias-primas e para a redução de resíduos. Coloque a embalagem para eliminação em sistemas duplos (p. ex., saco amarelo/contentor amarelo).

Eliminação dos sacos do pó e dos filtros

Os sacos do pó e os filtros são feitos a partir de materiais selecionados do ponto de vista ecológico. Os filtros podem ser depositados no contentor de lixo doméstico normal. O que também é válido para os sacos do pó desde que não contenham sujidades proibidas de serem depositadas no contentor de lixo doméstico normal.

Eliminação do aparelho em fim de vida útil

Antes de se desfazer do seu aspirador antigo, retire o saco do pó e os filtros e deposite-os no contentor de lixo doméstico.

Os equipamentos elétricos e eletrônicos contêm diversos materiais valiosos. Também contêm determinadas substâncias, misturas e componentes que foram necessários para o seu funcionamento e segurança. No lixo doméstico, bem como no caso de tratamento incorreto, estes podem causar danos na saúde das pessoas e no meio ambiente. Por isso, não coloque o seu aparelho antigo, em hipótese alguma, no lixo doméstico.



Em vez disso, utilize os pontos oficiais de entrega e reciclagem de equipamentos elétricos e eletrônicos da sua junta de freguesia, dos agentes Miele ou da Miele. Para apagar eventuais dados pessoais no aparelho antigo, legalmente este processo é da sua responsabilidade. Mantenha o seu aparelho em fim de vida útil, e até ser transportado, fora do alcance de crianças.

pt - Descrição do aparelho

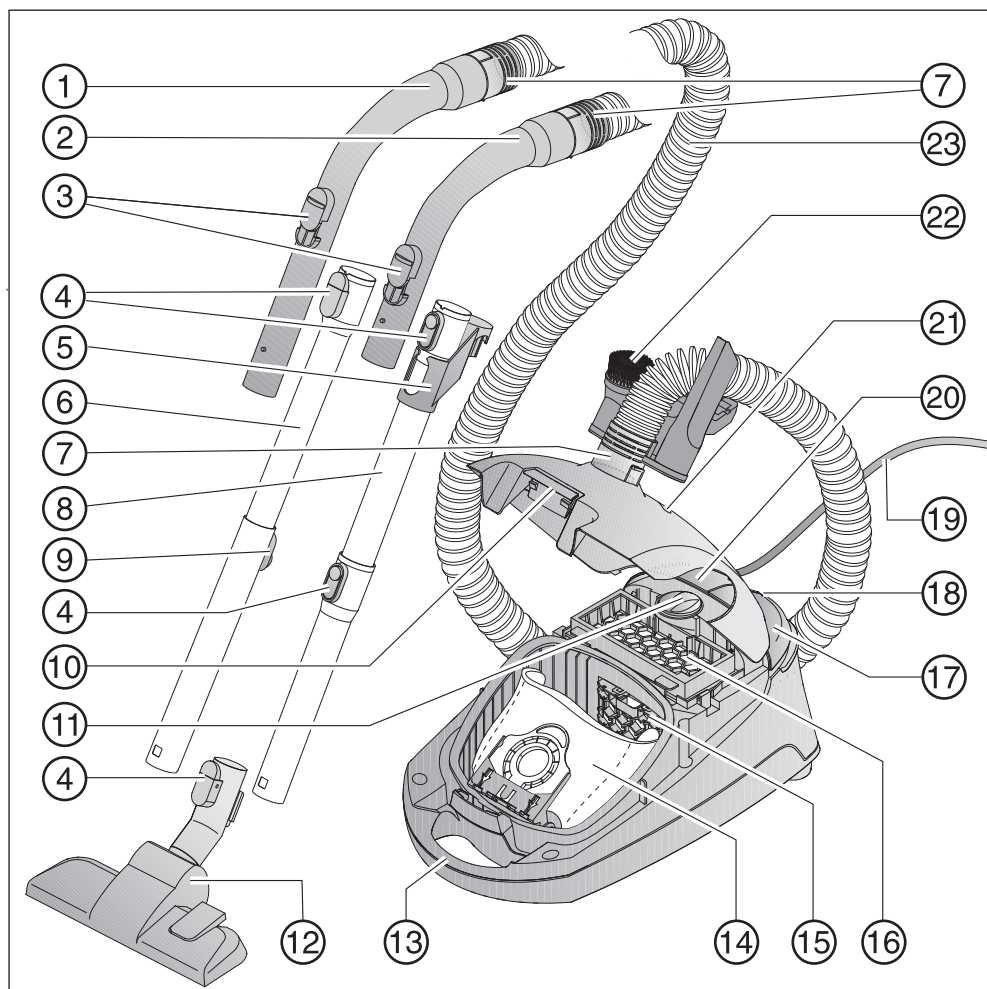

- ① Pega XXL*
- ② Pega*
- ③ Regulador de ar auxiliar
- ④ Teclas de desbloqueio*
- ⑤ Peça de ligação para conservação*
- ⑥ Tubo telescópico*
- ⑦ Bocal de ligação
- ⑧ Tubo de aspiração EasyLock*
- ⑨ Desbloqueio do tubo telescópico*
- ⑩ Tecla de desbloqueio da tampa do compartimento do saco do pó
- ⑪ Seletor de potência de aspiração
- ⑫ Escova de aspiração*
- ⑬ Pega de transporte
- ⑭ Sacos do pó originais Miele
- ⑮ Filtro de proteção do motor
- ⑯ Filtro de saída de ar AirClean*
- ⑰ Tecla de pé para ligar/desligar ①
- ⑱ ParkSystem para pausas durante a aspiração
- ⑲ Cabo de ligação
- ⑳ Tecla de pé para enrolar o cabo elétrico automaticamente
- ㉑ Indicador de substituição do saco do pó
- ㉒ Suporte de acessórios para três peças
- ㉓ Mangueira de aspiração

Lado inferior da ranhura do tubo de aspiração (não reproduzido)

* conforme o modelo do aspirador, as características do equipamento na sua versão podem ser diferentes e/ou não estar disponíveis.

Nota sobre o Regulamento Europeu (UE) N.º 666/2013

Este aspirador é um aspirador doméstico e foi classificado como um aspirador universal de acordo com o regulamento acima indicado.

Estas instruções de utilização e outros dados estão disponíveis para download na página da internet da Miele em www.miele.pt.

O consumo anual de energia determinado de acordo com o regulamento descreve o consumo anual indicativo de energia (kWh por ano), com base em 50 processos de limpeza. O consumo real de energia depende de como é utilizado o aspirador.

Todos os testes e cálculos mencionados nos regulamentos acima indicados foram efetuados de acordo com as seguintes normas harmonizadas e atualmente em vigor, tendo em conta as diretrizes sobre os regulamentos publicadas pela Comissão Europeia em setembro de 2014:

- a) norma EN 60312-1 Aspiradores para uso doméstico; Parte 1: Aspirador seco; Métodos de medição de aptidão ao funcionamento
- b) norma EN 60704-2-1 Aparelhos eletrodomésticos e análogos; Código de ensaio para a determinação do ruído aéreo emitido; Parte 2-1: Requisitos particulares para aspiradores
- c) norma EN 60335-2-2 Aparelhos eletrodomésticos e análogos; Segurança; Parte 2-2: Requisitos particulares para os aspiradores e os aparelhos de limpeza por aspiração de água

Nem todas as escovas e acessórios de aspiração fornecidos com o aspirador se destinam à utilização descrita no regulamento para a limpeza intensiva de tapetes ou pavimentos duros. Para determinar os valores foram utilizada as seguintes escovas de aspiração e regulações:

Para os consumos energéticos e classes de limpeza em tapetes e pavimentos duros, assim como o valor do ruído no tapete, foi utilizada a escova de aspiração comutável com cerdas recolhidas (pressione a tecla de pé )

Os dados determinados de acordo com o regulamento referem-se exclusivamente às combinações e configurações aqui indicadas da escova de aspiração em diferentes revestimentos de piso.

Em todas as medições foram utilizados exclusivamente acessórios originais Miele, como sacos do pó, filtro de proteção do motor e filtro de saída de ar.

Figuras - Referências

As figuras indicadas nos capítulos encontram-se na página desdobrável no final deste livro de instruções.

Ligação

Ligar a mangueira de aspiração (Fig. 01)

- ① Encaixe um bocal de ligação na abertura de aspiração do aspirador até sentir o encaixe.

- ② Pressione as teclas de desbloqueio na lateral no bocal de ligação, caso pretenda separar as peças umas das outras e puxe o bocal de ligação para fora da abertura de aspiração.

Encaixar a pega e a mangueira de aspiração (Fig. 02)

- Encaixe o outro bocal de ligação da mangueira de aspiração na pega até sentir o encaixe.

De acordo com o modelo, o aspirador está equipado com um dos seguintes tubos de aspiração.

- Tubos de aspiração EasyLock
- Tubo telescópico Comfort

Encaixar os tubos de aspiração EasyLock (Fig. 03)

- Pegue no tubo de aspiração com a peça de ligação e encaixe-o no segundo tubo de aspiração, rodando para a esquerda e para a direita, até o bloqueio engatar claramente.
- Empurre a peça de ligação para cima até encaixar.

Encaixar a pega no tubo de aspiração (Fig. 04)

- ① Encaixe a pega no tubo de aspiração até ouvir o encaixe. Para isso, faça coincidir os auxiliares de encaixe das duas peças.
- ② Pressione a tecla de desbloqueio, quando pretender separar as peças uma da outra e puxe a pega rodando ligeiramente para a separar do tubo de aspiração.

Regular o tubo telescópico (Fig. 05)

O tubo telescópico é composto por 2 peças de tubo, encaixadas uma na outra, que pode estender ao comprimento que pretender para aspirar.

- Pressione o desbloqueio e ajuste o tubo até obter o comprimento pretendido.

Encaixar o tubo de aspiração e a escova de aspiração comutável (Fig. 06)

- ① Encaixe o tubo de aspiração na escova de aspiração e rode-o para a esquerda e direita até sentir o encaixe.
- ② Pressione a tecla de desbloqueio quando pretender separar as peças uma da outra e puxe o tubo de aspiração com uma ligeira rotação, retirando-o da escova de aspiração.

Regular a escova de aspiração comutável (Fig. 06)

Este aspirador é adequado para a aspiração diária de tapetes e alcatifas, assim como de pavimentos duros e resistentes.

A gama de limpeza de pisos da Miele disponibiliza escovas de aspiração, escovas e acessórios adequados a outros revestimentos de pavimento ou aplicações específicas (consulte o capítulo «Acessórios que podem ser adquiridos»).

Observe em primeiro lugar as instruções de limpeza e conservação do seu fabricante de revestimento do pavimento.

③ Aspire os pavimentos duros e resistentes e o chão com juntas com as cerdas da escova salientes:

■ Pressione a tecla de pé .

Aspire os tapetes e as alcatifas com as cerdas da escova recolhidas:

■ Pressione a tecla de pé .

Ativação do indicador de substituição do filtro de saída de ar TimeStrip® no filtro de saída de ar

Conforme o modelo, o aspirador está equipado de série com um dos seguintes filtros de saída de ar (Fig. 07):

a AirClean

b Active AirClean 30 (preto)

c HEPA AirClean 30 (branco)

Se o seu aspirador estiver equipado com um filtro de saída de ar **b** ou **c**, deve ativar o indicador de substituição do filtro de saída de ar TimeStrip®.

■ Puxe a tecla de desbloqueio para cima e abra a tampa do compartimento do pó completamente (Fig. 08).

■ Retire a tira indicadora (Fig. 09).

■ Pressione o indicador de substituição do filtro de saída de ar TimeStrip® (Fig. 10).

Ao fim de aprox. 10–15 segundos, surge no lado esquerdo do campo de indicação uma risca vermelha fina (Fig. 11).

■ Feche a tampa do compartimento do pó até sentir o encaixe do bloqueio, evitando que o saco do pó fique preso.

O indicador de substituição do filtro de saída de ar TimeStrip® indica o tempo de utilização do filtro de saída de ar. Ao fim de aprox. 50 horas de funcionamento, o campo de indicação fica preenchido a vermelho (Fig. 12). 50 horas de funcionamento correspondem aproximadamente à utilização média de um ano.

Utilização dos acessórios de aspiração fornecidos (Fig. 13 + 14)

- ① Escova para móveis
- ② Escova para estofos
- ③ Tubo plano
- ④ Suporte para três acessórios

O posicionamento dos acessórios está marcado através de símbolos no respectivo suporte.

■ Quando necessário, encaixe o suporte de acessórios até sentir o encaixe, em cima ou em baixo no canhão de ligação da mangueira de aspiração.

Escova de aspiração comutável (Fig. 15)

A escova de aspiração comutável também é adequada para aspirar os degraus das escadas.

 Perigo de ferimentos devido a queda do aspirador.

Um aspirador a cair das escadas pode feri-lo.

Aspire os degraus sempre de baixo para cima.

Utilização

Extrair o cabo de ligação (Fig. 16)

- ① Puxe o cabo de ligação até ao comprimento pretendido.

 Danos devido a sobreaquecimento.

O cabo de ligação pode sobreaquecer no caso de uso prolongado.

Extraia completamente o cabo de ligação no caso de utilização durante mais do que 30 minutos.

Enrolar

- Desligue a ficha da tomada.
- ② Carregue com a ponta do pé na tecla de enrolamento do cabo para que o cabo enrole e recolha automaticamente.







Ligar e desligar (Fig. 17)

- Carregue com a ponta do pé na tecla de Ligar / Desligar ①.

Selecionar a potência de aspiração (Fig. 18)

A potência de aspiração do aspirador pode ser adaptada às várias situações de aspiração. Diminuir a potência de aspiração aumenta a facilidade de deslizamento da escova de aspiração.

No aspirador, os símbolos estão atribuídos aos níveis de potência, que mostram exemplos do respetivo nível de potência recomendado.

-  Cortinados, têxteis
-  Móveis estofados, almofadas
-  Tapetes aveludados, carpetes e passadeiras de qualidade elevada
-  Aspiração diária com economia de energia e baixo ruído
-  Carpetes e tapetes em bouclé
-  Pavimentos duros, tapetes e alfarrifas intensamente sujos
- Rode o botão selector de potência para a posição de aspiração pretendida.

Abrir o regulador de ar auxiliar (Fig. 19)

Pode reduzir brevemente a potência de aspiração, por ex., para evitar que os revestimentos de piso têxteis fiquem agarrados à escova.

- Abra o regulador de ar auxiliar na pega até que a escova deslize facilmente.

Desta forma reduz a força de deslizamento da escova utilizada.

Transportar e guardar

Parksystem para pausas durante a aspiração (Fig. 20)

Para curtas pausas durante a aspiração, pode fixar ao aspirador o tubo com a escova de aspiração.

- Encaixe a escova no gancho de fixação no Parksystem.

Se o aspirador se encontrar numa superfície inclinada, p. ex., numa rampa, então

- encaixe as peças do tubo telescópico completamente
- não utilize o Parksystem se o aspirador estiver equipado com um tubo de aspiração EasyLock.

ParkSystem para arrumar o aspirador (Fig. 21 + 22)

 Perigo de choque elétrico devido a tensão da rede.
A tensão da rede está presente quando o aspirador é desligado.
Após o uso, desligue a ficha da tomada.

- Coloque o aspirador na posição vertical.

Se o seu aspirador estiver equipado com um tubo telescópico, é útil encaixar completamente as peças dos tubos.

- Encaixe a escova de aspiração com o gancho de fixação, verticalmente, no suporte do tubo de aspiração.

Se o seu aspirador estiver equipado com um tubo de aspiração EasyLock, existe outra possibilidade para o guardar economizando espaço.

- Pressione a tecla de desbloqueio no tubo de aspiração inferior, para separar os tubos.
- Encaixe a peça de ligação do tubo de aspiração superior no tubo de aspiração inferior.

Manutenção

 Perigo de choque elétrico devido a tensão da rede.
A tensão da rede está presente quando o aspirador é desligado.
Antes de cada manutenção desligue a ficha da tomada.

O sistema de filtros Miele é constituído por 3 acessórios:

- Sacos do pó originais Miele (tipo **GN**)
- Filtro de proteção do motor
- Filtro de saída de ar original Miele

Para garantir a potência de aspiração adequada do aspirador, deverá substituir estes acessórios de tempos em tempos.

Recomendamos que utilize acessórios com o logótipo «ORIGINAL Miele» na embalagem. Só assim será garantida a potência de aspiração ideal do aspirador e serão alcançados os melhores resultados de limpeza possíveis.

Sacos do pó com o logótipo «ORIGINAL Miele» na embalagem não são fabricados com papel ou materiais idênticos e também não dispõem de uma placa de suporte em papelão. Deste modo são alcançadas uma durabilidade e segurança especialmente elevadas.

Tenha em atenção que as avarias e os danos no aspirador causados por acessórios que não estejam identificados na embalagem com o logótipo «ORIGINAL Miele» não estão cobertos pela garantia do aspirador.

Fontes de abastecimento para sacos do pó e filtros

Os sacos do pó e os filtros originais Miele podem ser obtidos através da loja online Miele, junto do serviço de assistência técnica Miele ou dos agentes Miele.

Os acessórios originais Miele podem ser identificados pelo logótipo «ORIGINAL Miele» na embalagem.



Qualquer embalagem de sacos do pó originais Miele inclui 4 sacos do pó, um filtro de saída de ar AirClean e um filtro de proteção do motor. As embalagens grandes originais Miele incluem 16 sacos do pó, 4 filtros de saída de ar AirClean e 4 filtros de proteção do motor.

Para adquirir os filtros de saída de ar originais Miele em separado, contacte o serviço de assistência técnica Miele ou um agente Miele e indique a designação do modelo do seu aspirador para que lhe sejam fornecidos os filtros adequados. Também pode adquirir estes filtros de saída de ar de forma cómoda na loja online da Miele.

Indicador de substituição do saco do pó (Fig. 23)

O saco do pó deve ser substituído quando a escala de cor preencher a janela de visualização do indicador de substituição do saco do pó a vermelho.

Os poros obstruídos reduzem a potência de aspiração do aspirador. Elimine os sacos do pó cheios. Não reutilize os sacos do pó.

Para testar

- Encaixe a escova de aspiração.
- Ligue o aspirador e selecione a potência máxima de aspiração.
- Levante um pouco a escova do solo.

Funcionamento do indicador de substituição do saco do pó

O indicador de substituição do saco do pó está adaptado às diferentes composições de pó existente numa habitação. Pó, cabelos, linhas, algodão, areia, etc.

Mas aspirar muito pó fino, como p. ex. serradura, areia, eventualmente gesso ou farinha, os poros do saco ficam rapidamente obstruídos.

O indicador mostra que o saco está «cheio», mesmo que esteja praticamente vazio. O saco do pó tem de ser substituído.

Também se aspirar muitos cabelos, pelos, algodão, etc. o indicador de substituição só reage quando o saco estiver completamente cheio.

Substituir o saco do pó (Fig. 24)

- Pressione as duas teclas de desbloqueio situadas lateralmente no bocal de ligação e puxe-o para desencaixar da abertura de aspiração (Fig. 01).
- Puxe a tecla de desbloqueio para cima e abra a tampa do compartimento do pó completamente (Fig. 08).

O fecho de higiene do saco do pó fecha automaticamente, impedindo a saída de pó para o exterior.

- ① Para desencaixar o saco do pó, segure na patilha e desencaixe-o.
- ② Encaixe o novo saco do pó no suporte até sentir o encaixe. Mantenha o saco dobrado tal como o retirou da embalagem.

- Feche a tampa do compartimento do pó até sentir o encaixe do bloqueio, evitando que o saco do pó fique preso.

Um bloqueio de funcionamento em vazio impede que a tampa do compartimento do pó feche se não estiver qualquer saco do pó inserido. Não exerça força.

- Encaixe um bocal de ligação na abertura de aspiração do aspirador até sentir o encaixe (Fig. 01).

Substituir o filtro de proteção do motor (Fig. 25)

Substitua o filtro de proteção do motor sempre que abrir uma nova embalagem de sacos do pó.

Cada embalagem de sacos do pó originais Miele contém um filtro de proteção do motor e cada embalagem grande contém 4 filtros de proteção do motor.

- Abra a tampa do compartimento do pó.
- Para desencaixar o saco do pó, segure na patilha e desencaixe-o.
- Abra a moldura do filtro e substitua o filtro de proteção do motor.
- Feche a moldura do filtro.

- Encaixe o saco no suporte até sentir o encaixe.
- Feche a tampa do compartimento do pó.

Substituir o filtro de saída de ar AirClean (Fig. 26)

Verifique sempre se só está inserido um filtro de saída de ar.

Mude este filtro de saída de ar sempre que abrir uma nova embalagem de sacos do pó. Cada embalagem de sacos do pó originais Miele inclui um filtro de saída de ar AirClean, cada embalagem grande inclui 4 filtros de saída de ar AirClean.

- Abra a tampa do compartimento do pó.
- ① Abra a grelha do filtro e retire o filtro de ar AirClean utilizado pela zona higienicamente limpa (seta).
- ② Coloque o novo filtro de saída de ar AirClean.

Caso pretenda utilizar um filtro de saída de ar Active AirClean 30 ou HEPA AirClean 30, tenha em atenção a secção «Substituir o filtro de saída de ar».

- Feche a grelha do filtro.
- Feche a tampa do compartimento do pó.

Substituir o filtro de saída de ar Active AirClean 30/HEPA AirClean 30 (Fig. 27)

Verifique sempre se só está inserido um filtro de saída de ar.

Substitua este filtro de saída de ar sempre que o campo de indicação do indicador de substituição do filtro de saída de ar TimeStrip® esteja cheio e a vermelho (Fig. 12).

O campo de indicação fica cheio ao fim de aprox. 50 horas de funcionamento, o que, em média, corresponde a um ano de utilização. Pode continuar a aspirar. Tenha em consideração, no entanto, que o desempenho de aspiração e de filtração diminui.

- Abra a tampa do compartimento do pó.
- ① Levante o filtro de saída de ar e retire-o.
- ② Encaixe o novo filtro de saída de ar com precisão e pressione-o para baixo.
- Pressione o indicador de substituição do filtro de saída de ar TimeStrip® (Fig. 10).

Ao fim de aprox. 10–15 segundos, surge no lado esquerdo do campo de indicação uma risca vermelha fina (Fig. 11).

Caso pretenda colocar um filtro de saída de ar AirClean, tenha em atenção a secção «Substituir o filtro de saída de ar».

- Feche a tampa do compartimento do pó.

Substituir o filtro de saída de ar (Fig. 07)

Conforme o modelo, o aspirador está equipado de série com um dos seguintes filtros de saída de ar:

a AirClean

- b Active AirClean 30 (preto)
- c HEPA AirClean 30 (branco)

Verifique sempre se só está inserido um filtro de saída de ar.

Ao substituir deve considerar

1. Se, em vez de um filtro de saída de ar **a**, pretender utilizar um filtro de saída de ar **b** ou **c**, será necessário retirar adicionalmente a grelha do filtro e colocar no seu lugar o novo filtro de saída de ar.

Além disso, deve ativar o indicador de substituição do filtro de saída de ar TimeStrip® (Fig. 10).

2. Se, em vez do filtro de saída de ar **b** ou **c**, pretender utilizar um filtro de saída de ar **a**, tem obrigatoriamente de colocá-lo numa grelha do filtro* (Fig. 26).

* Grelha do filtro, consulte o capítulo «Acessórios que podem ser adquiridos»

Substituir o apanha-linhas (Fig. 28 + 29)

O apanha-linhas situado na zona de aspiração da escova de aspiração é substituível. Remova o apanha-linhas logo que detete que a superfície está gasta.

- Retire o apanha-linhas das ranhuras de encaixe. Para isso, utilize, por ex., uma chave de fendas.
- Substitua o apanha-linhas por um novo.

No serviço de assistência técnica Miele e respectivos distribuidores pode obter os acessórios necessários.

Manutenção

 Perigo de choque elétrico devido a tensão da rede.

A tensão da rede está presente quando o aspirador é desligado.

Antes de cada limpeza desligue a ficha da tomada.

Aspirador e acessórios

 Perigo de choque elétrico devido a tensão da rede.

A humidade no aspirador pode provocar choque elétrico.

Nunca mergulhe o aspirador em água.

Limpe o aspirador, assim como todos os acessórios de plástico, com um produto de limpeza para plásticos convencional.

 Danos devido a produtos de limpeza inadequados.

Todas as superfícies são sensíveis a riscos. Todas as superfícies podem desbotar ou sofrer alterações se entrarem em contacto com produtos de limpeza inadequados.

Não utilize produtos abrasivos, produtos para limpeza de vidros ou universais, nem produtos de tratamento que contenham óleo.

Compartimento do pó

Aspire o compartimento do pó com outro aspirador ou limpe com um pano seco ou com um pincel.

Que fazer quando ...

A maior parte das anomalias e dos erros que podem derivar da utilização diária podem ser solucionados por si. Em muitos casos, pode economizar tempo e custos, pois não necessita de recorrer ao serviço de assistência técnica.

As tabelas apresentadas a seguir podem ajudá-lo a detetar as causas de uma anomalia ou de um erro, apresentando as respetivas soluções.



Perigo de choque elétrico devido a tensão da rede.

A tensão da rede está presente quando o aspirador é desligado.

Antes de cada resolução de problemas, desligue a ficha da tomada.

Problema	Causa e solução
<p>O aspirador desliga automaticamente.</p>	<p>Quando o aspirador ficar demasiado quente, existe um limitador que o desliga.</p> <p>Esta anomalia pode acontecer se p. ex. o tubo de aspiração estiver obstruído devido à aspiração de objetos grandes, ou o saco do pó estiver cheio ou os poros obstruídos devido à não passagem do ar.</p> <ul style="list-style-type: none"> ■ Desligue o aspirador com o pé Ligar/Desligar  e desligue a ficha da tomada. <p>Após eliminar a anomalia e ter esperado aproximadamente 20 a 30 minutos, o aspirador arrefeceu o suficiente e pode voltar a ser ligado e utilizado.</p>

Serviço de assistência técnica

Contacto no caso de avarias

Contacte o seu distribuidor Miele ou serviço de assistência técnica Miele quando não conseguir solucionar a avaria.

Os dados de contacto do serviço de assistência técnica da Miele encontram-se no final do presente documento.

Garantia

O prazo de garantia é 2 anos.

Para mais informações sobre as condições de garantia no seu país, contacte o serviço de assistência técnica Miele.

Acessórios que podem ser adquiridos

Observe em primeiro lugar as instruções de limpeza e conservação do seu fabricante de revestimento do pavimento.

Estes e muitos outros produtos podem ser adquiridos através da loja online Miele, do serviço de assistência técnica Miele ou dos agentes Miele.

Alguns modelos estão equipados de série com um ou mais acessórios indicados a seguir.

Escovas de aspiração

Escova de aspiração AllergoTeQ (SBDH 285-3)

Aspiração higiénica diária do pavimento. Durante a aspiração pode ver o progresso de limpeza obtido através do visor (lâmpadas indicadoras).

Escova turbo TeQ (STB 305-3)

Para aspirar tapetes e alcatifas de pêlo curto.

Escova de aspiração Hardfloor (SBB 235-3)

Para aspirar pavimentos duros e resistentes.

Escova de aspiração Parquet Twister com articulação (SBB 300-3)

Com cerdas naturais para aspirar uma grande superfície lisas de chão duro e pequenos nichos.

Escova de aspiração Parquet Twister XL com articulação (SBB 400-3)

Com cerdas naturais para aspirar rapidamente grandes superfícies lisas de chão duro e pequenos nichos.

Outros acessórios

Escova manual Turbo Mini (STB 101)

Para aspirar e escovar móveis estofados, colchões ou assentos de automóveis.

Escova universal (SUB 20)

Para aspirar livros, estantes e idênticos.

Escova para radiadores (SHB 30)

Para aspirar radiadores, prateleiras estreitas ou juntas.

Escova para colchões (SMD 10)

Para aspirar comodamente colchões, estofos e ranhuras.

Tubo plano flexível, 300 mm (SFD 10)

Tubo plano para aspirar dobras, ranhuras, fendas e cantos.

Tubo plano flexível, 560 mm (SFD 20)

Tubo plano flexível para aspirar espaços de acesso difícil.

Escova para estofos XL (SPD 20)

Escova para estofos larga para aspirar estofos, colchões, almofadas.

Pega Comfort com iluminação (SGC 20)

Para iluminar a área de trabalho.

Filtros**Filtro de saída de ar
Active AirClean 30 (SF-AA 30)**

Para reduzir claramente odores incómodos. Ideal para casas com animais e fumadores.

**Filtro de saída de ar
HEPA AirClean 30 (SF-HA 30)**

Para uma filtração eficaz de pó fino e alergénios. Ideal para alérgicos ao pó.

Grelha do filtro

A grelha do filtro é necessária, se em vez de um filtro de saída de ar Active AirClean 30 ou HEPA AirClean 30 pretender colocar um filtro de saída de ar AirClean.

sk - Obsah

Bezpečnostné pokyny a varovné upozornenia	137
Váš príspevok k ochrane životného prostredia	143
Popis prístroja	144
Poznámka k nariadeniu Európskej únie (EU) Nr. 666/2013	146
Odkazy na zobrazenie	146
Pripojenie	146
Použitie dodaného príslušenstva	148
Použite	148
Odstavenie a uloženie	149
Údržba	150
Nákupné zdroje prachových sáčkov a filtrov.....	150
Indikátor výmeny vrecka na prach	151
Výmena vrecka na prach	151
Výmena ochranného filtra motora	151
Výmena AirCleanvzduchového filtra	152
Výmena vzduchového filtra 30/HEPA AirClean 30 Active AirClean.....	152
Zmena vzduchového filtra	152
Pri výmene dbajte na nasledovné	153
Výmena zberačov nití	153
Ošetrovanie	153
Čo robiť, keď	154
Servisná služba	155
Kontakt pri poruchách.....	155
Záruka	155
Príslušenstvo na dokúpenie	155

sk - Bezpečnostné pokyny a varovné upozornenia

Tento vysávač zodpovedá predpísaným bezpečnostným ustanoveniam. Nesprávne používanie môže viesť k poškodeniu osôb a vecí.

Pred prvým použitím vysávača si prečítajte návod na použitie. Obsahuje dôležité pokyny pre bezpečnosť, používanie a údržbu vysávača. Tým chránite seba a ostatné osoby a zabránite poškodeniu vysávača.

Na základe normy IEC 60335-1 Miele dôrazne upozorňuje na to, aby ste si bezpodmienečne prečítali a dodržiavali kapitolu týkajúcu sa „pripojenia“ ako aj bezpečnostné upozornenia a výstrahy.

Miele nezodpovedá za škody, ktoré vzniknú v dôsledku nedodržania týchto pokynov.

Návod na použitie uschovajte a prenechajte ho prípadnému novému majiteľovi.

Po každom použití, pred každou výmenou príslušenstva a pred každým čistením, údržbou, starostlivosťou, odstraňovaním porúch vysávač vypnite. Vytiahnite zástrčku zo zásuvky.

Používanie na stanovený účel

- ▶ Tento vysávač je určený na použitie v domácnosti a v podobnom prostredí. Tento vysávač nie je určený na prevádzku na stavbách.
- ▶ Tento vysávač je určený pre bežné vysávanie kobercov, kobercových a nechúlostivých tvrdých podláh.
- ▶ Tento vysávač nie je určený na vonkajšie použitie.
- ▶ Tento vysávač je určený na použitie do výšky 4000 metrov nad morom.
- ▶ Používajte vysávač výhradne na vysávanie suchého materiálu. Vysávačom nesmiete vysávať nečistoty z ľudí a zvierat. Všetky ostatné spôsoby použitia, prestavby a zmeny sú neprípustné.
- ▶ Osoby, ktoré vzhľadom k svojim fyzickým, zmyslovým a psychickým schopnostiam alebo kvôli neskúsenosti alebo neznalosti nie sú schopné vysávač bezpečne obsluhovať, nesmú ho používať bez dohľadu alebo pokynov zodpovednej osoby.

Deti v domácnosti

- ▶ Nebezpečenstvo zadusením! Pri hre sa môžu deti zamo-
tať do obalového materiálu (napr. fólií), alebo si tieto na-
vliecť na hlavu a udusiť sa. Odložte obalový materiál z do-
sahu detí.
- ▶ Deti mladšie ako osem rokov sa nesmú samé pohybovať
v blízkosti vysávača, iba ak sú pod stálym dozorom.
- ▶ Deti staršie ako 8 rokov môžu vysávač obsluhovať bez
dozoru len vtedy, ak im bola jeho obsluha vysvetlená tak,
že ho dokážu bezpečne používať. Deti musia byť schopné
rozoznať a chápať možné nebezpečenstvo v prípade chyb-
nej obsluhy.
- ▶ Deti nesmú bez dozoru vysávač čistiť, ani vykonávať
jeho údržbu.
- ▶ Dávajte pozor na deti, ktoré sa zdržujú v blízkosti vysá-
vača. Nikdy im nedovoľte, aby sa s vysávačom hrali.

Technická bezpečnosť

- ▶ Pred použitím skontrolujte vysávač a všetky dodané súčasti príslušenstva, či nie sú zjavne poškodené. Poškodený vysávač neuvádzajte do činnosti.
- ▶ Porovnajte pripojovacie údaje (napätie a frekvenciu) na typovom štítku vysávača s parametrami napájacej siete. Tieto údaje musia bezpodmienečne súhlasiť. Vysávač je bez zmeny vhodný pre 50 Hz alebo 60 Hz.
- ▶ Sieťová zásuvka musí byť istená poistkou 16 A alebo 10 A.
- ▶ Spoľahlivá a bezpečná prevádzka tohto vysávača je zaručená len vtedy, keď je vysávač pripojený na verejnú elektrickú sieť.
- ▶ Opravu vysávača počas záručnej doby môže vykonávať iba autorizovaná servisná služba Miele, pretože inak pri následných škodách zaniká nárok na záruku.
- ▶ Nepoužívajte pripojovací kábel na prenášanie vysávača a zástrčku nevyťahujte zo zásuvky za pripojovací kábel. Pripojovací kábel neťahajte cez ostré hrany a neprivrite ho dverami. Zabráňte častému prechádzaniu cez pripojovací kábel. Pripojovací kábel, sieťová zástrčka a zásuvka sa pri tom môžu poškodiť a ohroziť Vašu bezpečnosť.
- ▶ Vysávač nepoužívajte ak je pripojovací kábel poškodený. Poškodený pripojovací kábel nechajte vymeniť len kompletne s navíjacím bubnom. Z bezpečnostných dôvodov môže výmenu vykonať len autorizovaný odborník poverený firmou Miele alebo servisná služba Miele.

- ▶ Vysávač nikdy neponárajte do vody a čistite ho len suchou alebo mierne vlhkou handričkou.
- ▶ Opravy môže vykonávať len autorizovaný personál firmy Miele. Neodbornými opravami môže byť užívateľ vystavený značnému nebezpečenstvu.
- ▶ Len pri originálnych náhradných dieloch zaručuje Miele, že spĺňajú bezpečnostné požiadavky. Pokazené časti sa smú vymeniť len za originálne náhradné diely.
- ▶ Obal chráni vysávač pred poškodením počas prepravy. Odporúčame ponechať si obal na prepravné účely.

Prevádzkové zásady

- ▶ Vysávač nepoužívajte bez vrecka na prach, motorového filtra a vzduchového filtra.
- ▶ Ak nie je založené vrecko na prach, nie je možné zavrieť kryt prachového priestoru. Nepoužívajte násilie.
- ▶ Nevysávajte horiace alebo žeravé predmety ako napr. cigarety alebo zdanlivo vyhasnutý popol, príp. uhlie.
- ▶ Nevysávajte žiadne kvapaliny ani vlhké nečistoty. Za vlhka čistené alebo šampónované koberce a kobercové podlahy nechajte pred vysávaním úplne vyschnúť.
- ▶ Nevysávajte prach z tonera. Toner, ktorý sa používa napríklad v tlačiarňach alebo kopírkach môže byť elektricky vodivý.
- ▶ Nevysávajte ľahko vznietiteľné alebo výbušné látky alebo plyny a miesta, kde sú takéto látky uskladnené.
- ▶ Zabráňte saciemu prúdu priblížiť sa k hlave.

Príslušenstvo

- ▶ Pri vysávaní s turbokefou Miele sa nedotýkajte pohybujúceho sa kefového valca.
- ▶ Pri vysávaní s rukoväťou bez nasadeného príslušenstva dbajte na to, aby sa rukoväť nepoškodila.
- ▶ Používajte iba vrecká na prach, filtre a príslušenstvo s logom „ORIGINAL Miele“ na obale. Len u nich môže výrobca zaručiť bezpečnosť.

Likvidácia predajného obalu

Obal chráni vysávač pred poškodením počas prepravy. Obalové materiály boli zvolené s prihliadnutím k aspektom ochrany životného prostredia a k možnostiam ich likvidácie, sú teda recyklovateľné.

Vrátenie obalového materiálu do materiálového cyklu šetrí suroviny a znižuje množstvo odpadu. Odovzdajte obal na likvidáciu do duálnych systémov (napr. žlté vrece/žltý kontajner).

Likvidácia vrecka na prach a použitých filtrov

Vrečko na prach a filtre sú vyrobené z materiálov šetrných k životnému prostrediu. Filtre môžete likvidovať s bežným domovým odpadom. Toto sa týka aj vrieciek na prach, pokiaľ neobsahujú nečistoty, ktoré sú v domovom odpade zakázané.

Likvidácia starého prístroja

Pred likvidáciou starého prístroja vyberte z neho vrečko na prach a filtre a zlikvidujte ich s domovým odpadom.

Elektrické a elektronické prístroje obsahujú mnohonásobne hodnotné materiály. Obsahujú aj určité látky zmesi a stavebné prvky, ktoré boli potrebné pre ich funkciu a bezpečnosť. V komunálnom odpade ako aj nesprávnou manipuláciou môžu ohroziť ľudské zdravie a škodiť životnému prostrediu. Váš starý prístroj preto nedávajte v žiadnom prípade do komunálneho odpadu.



Na odovzdanie a likvidáciu elektrických a elektronických prístrojov využite oficiálne zberné miesto vo vašom bydlisku, u predajcu alebo v Miele. Za vymazanie prípadných osobných údajov na likvidovanom prístroji ste zo zákona zodpovedný sami. Postarajte sa prosím o to, aby bol Váš starý prístroj uložený mimo dosah detí až do doby odvezenia.

sk - Popis prístroja

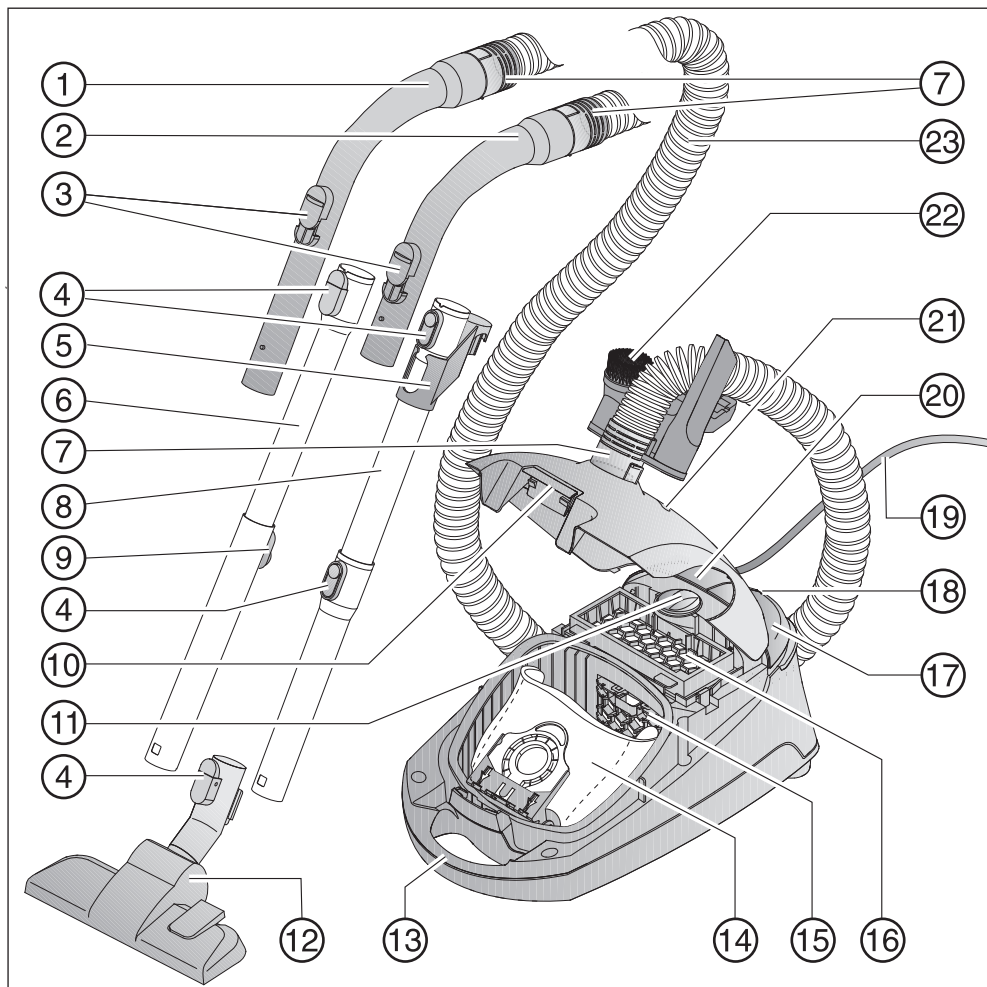

- ① XXL rukoväť*
 - ② rukoväť*
 - ③ vedľajšie nasávanie vzduchu
 - ④ odšťavacie tlačidlá*
 - ⑤ spojovacia časť pre uskladnenie *
 - ⑥ teleskopická trubica*
 - ⑦ pripojovacie hrdlo
 - ⑧ sacia trubica EasyLock*
 - ⑨ odistenie teleskopickkej trubice*
 - ⑩ tlačidlo na odistenie krytu prachového priestoru
 - ⑪ volič sacieho výkonu
 - ⑫ podlahová hubica*
 - ⑬ rukoväť na prenášanie
 - ⑭ originálne vrecká na prach Miele
 - ⑮ ochranný filter motora
 - ⑯ vzduchový filter AirClean*
 - ⑰ nášľapné tlačidlo zap./vyp. ①
 - ⑱ parkovací systém pre prestávky pri vysávaní
 - ⑲ pripojovací kábel
 - ⑳ nášľapné tlačidlo na automatické navinutie kábla
 - ㉑ indikátor výmeny vrečka na prach
 - ㉒ držiak s trojdielnym príslušenstvom
 - ㉓ sacia hadica
- spodná strana- držiak sacej trubice (nie je vyobrazený)

* v závislosti od modelu je toto vybavenie vo vašom prevedení rozdielne alebo nie je k dispozícii.

Poznámka k nariadeniu Európskej únie (EU) Nr. 666/2013

Tento vysávač je určený na domáce použitie a podľa vyššie menovaných nariadení zaradený ako univerzálny vysávač.

Tento návod na použitie a ďalšie údaje sú k dispozícii na stiahnutie na internetovej stránke Miele pod www.miele.com.

Údaje o ročnej spotrebe energie uvedené podľa nariadenia opisujú indikatívnu spotrebu energie (kWh ročne), vychádzajúc z 50 čistiacich procesov. Skutočná spotreba energie závisí od toho, ako často sa bude vysávač používať.

Všetky skúšky, ktoré je potrebné podľa hore uvedených nariadení vykonať podľa nasledovných platných zosúladených noriem a to so zohľadnením verejných príručiek európskej komisie zo septembra 2014:

- a) EN 60312-1 Vacuum cleaners for household use - Part 1: Dry vacuum cleaners - Methods for measuring the performance
- b) EN 60704-2-1 Household and similar electrical appliances - Test code for the determination of airborne acoustical noise - Part 2-1: Particular requirements for vacuum cleaners
- c) EN 60335-2-2 Household and similar electrical appliances - Safety - Part 2-2: Particular requirements for vacuum cleaner and water suction appliances

Nie všetky priložené hubice na podlahu a príslušenstvo k vysávaču sú určené na intenzívne čistenie kobercov alebo tvrdých podláh, tak ako to bolo popísané

v nariadení. Nasledovné podlahové hubice a nastavenia boli použité na zistenie hodnôt:

Pre spotrebu energie a čistiacu triedu na koberci a tvrdej podlahe ako aj hodnotu hluku na koberci bola použitá prepínateľná podlahová hubica s vysúvacími kefami (zatlačte nášlappné tlačidlo ).

Údaje zistené podľa nariadení sa vzťahujú výhradne k tu uvedeným kombináciám a nastaveniam podlahovej hubice na rôznych podlahových krytinách.

Pri všetkých meraniach boli použité výlučne originálne vrecká na prach, motorové a prachové filtre Miele.

Odkazy na zobrazenie

Obrázky uvedené v jednotlivých kapitolách nájdete na rozklápacích stránkach na konci tohoto návodu na použitie.

Pripojenie

Pripojte saciu hadicu (obr. 01)

- ① Nasadte pripojovacie hrdlo do sacieho otvoru vysávača tak, až zreteľne zaklapne.
- ② Zatlačte odblokovacie tlačidlá po bokoch na pripojovacom hrdle, keď chcete diely od seba oddeliť, vyťahnite pripojovacie hrdlo zo sacieho otvoru.

Spojenie sacej hadice a rukoväti (obr. 02)

- Zasuňte druhé pripojovacie hrdlo sacej hadice do rukoväti až do zreteľného zaklapnutia.

Podľa modelu má Váš vysávač k dispozícii jednu z nasledujúcich sacích trubíc.

- sacia trubica EasyLock
- teleskopická trubica Comfort

Spojenie sacích trubíc EasyLock (obr. 03)

- Vezmite saciu trubicu so spojovacím dielom a nasadte ju otáčavým pohybom doľava a doprava do druhej sacej trubice, až oba diely do seba zreteľne zaklapnú.
- Spojovací diel posuňte nahor až do zreteľného zaklapnutia.

Spojenie rukoväti a sacej trubice (obr. 04)

- ① Zasuňte rukoväť do sacej trubice až do zreteľného zaklapnutia. Vodiace značky oboch dielov musia smerovať na seba.
- ② Ak chcete diely navzájom oddeliť, stlačte odisťovacie tlačidlo a za mierneho otáčania vyťahnite rukoväť zo sacej trubice.

Nastavenie teleskopickej trubice (obr. 05)

Teleskopická trubica pozostáva z 2 do seba zasunutých častí trubice, ktoré môžete na vysávanie vyťahnúť vždy do najpohodlnejšej dĺžky.

- Objímte poistku a nastavte teleskopickú trubicu na želanú dĺžku.

Spojenie sacej trubice a prepínateľnej podlahovej hubice (obr. 06)

- ① Otáčaním vľavo a vpravo nasadzujte podlahovú hubicu až do zreteľného zaklapnutia.
- ② Ak chcete diely navzájom oddeliť, stlačte odisťovacie tlačidlo a za mierneho otáčania vyťahnite saciu trubicu z podlahovej hubice.

Nastavenie prepínateľnej podlahovej hubice (obr. 06)

Tento vysávač je určený pre bežné vysávanie kobercov, kobercových a nechúlostivých tvrdých podláh.

Sortiment dielov Miele na ošetrovanie podláh ponúka podlahové hubice, -kefy a nadstavce vhodné pre ďalšie podlahové krytiny alebo špeciálne aplikácie (viď kapitola „Príslušenstvo na dokúpenie“).

V prvom rade sa riadte pokynmi na čistenie a údržbu výrobcu Vašej podlahovej krytiny.

- ③ Nechúlostivé rovné tvrdé podlahy a podlahy so škárami alebo ryhami vysávajú s vysunutou kefou:

- Zatlačte nášľapné tlačidlo .

Koberce a kobercové podlahy vysávajú so zasunutou kefou:

- Zatlačte nášľapné tlačidlo .

Aktivácia indikátora výmeny times-trip® na vzduchovom filtri.

Podľa modelu je sériovo nasadený jeden z nasledujúcich vzduchových filtrov (obr. 07):

- a AirClean

- b Active AirClean 30 (čierny)
- c HEPA AirClean 30 (biely)

Ak je Váš vysávač vybavený vzduchovým filtrom **c** alebo **d**, je nutné aktivovať indikátor výmeny vzduchového filtra timestrip®.

- Zdvihnute odisťovacie tlačidlo a vyklopte nahor kryt prachového priestoru až do zaklapnutia (obr. 08).
- Odstráňte návestný prúžok (obr. 09).
- Stlačte indikátor výmeny vzduchového filtra timestrip® (obr. 10).

Po asi 10 - 15 sekundách sa zobrazí na ľavom okraji zobrazovacieho poľa tenký červený prúžok (obr. 11).

- Zavrite kryt prachového priestoru tak, aby zaklapla západka a dbajte na to, aby ste pritom neprivreli vrecko na prach.

Indikátor výmeny vzduchového filtra timestrip® zobrazuje dobu používania vzduchového filtra. Asi po 50 hodinách prevádzky je indikačné pole vyplnené červeným (obr. 12). 50 prevádzkových hodín zodpovedá približne priemernému ročnému používaniu.

Použitie dodaného príslušenstva (obr. 13 + 14)

- ① sací štetec
- ② hubica na čalúnený nábytok
- ③ hubica na vysávanie škár
- ④ držiak príslušenstva na tri kusy

Miesto na jednotlivé príslušenstvo je označené symbolom na držiaku príslušenstva.

- Zasuňte držiak príslušenstva v prípade potreby až po zreteľné zaklapnutie na napojovacie hrdlo hore alebo dole na saciu hadicu.

Prepínateľná podlahová hubica (obr. 15)

Prepínateľná podlahová hubica je vhodná aj na vysávanie schodov.

 Nebezpečenstvo poranenia padajúcim vysávačom.

Vysávač padajúci zo schodov Vás môže poraniť.

Schody vysávajte vždy zospodu nahor.

Použite

Vytiahnutie pripojovacieho kábla (obr. 16)

- ① Vytiahnite pripojovací kábel až na požadovanú dĺžku.

 Škody prehriatím.

Pripojovací kábel sa môže pri dlhšom používaní prehriať.

Pri používaní dlhšie ako 30 minút vyťahnite úplne pripojovací kábel.

Navinutie

- Vytiahnite zástrčku zo zásuvky.
- ② Zašliapnite tlačidlo na automatické navíjanie kábla - pripojovací kábel sa automaticky navinie.







Zapnutie a vypnutie (obr. 17)

- Šliapnite na nášlapné tlačidlo zap./vyp .

Voľba sacieho výkonu (obr. 18)

Sací výkon vysávača môžete tak prispôbiť príslušnej situácii pri vysávaní. Znížením sacieho výkonu značne znížite silu potrebnú na posúvanie podlahovej hubice.

Na vysávači sú k rôznym stupňom výkonu priradené symboly, ktoré na príkladoch ukazujú, načo sa príslušný stupeň výkonu odporúča.

-  záclony, textilie
-  čalúnený nábytok, vankúše
-  kvalitné velúrové koberce, malé koberce a behúne
-  energeticky úsporné každodenné vysávanie so zníženou hlučnosťou
-  koberce a slučkové kobercové podlahy
-  tvrdé podlahy, silne znečistené koberce a kobercové podlahy

- Otočte regulátor sacieho výkonu na požadovaný stupeň výkonu.

Otvorenie otvoru na vedľajšie nasávanie vzduchu (obr. 19)

Sací výkon môžete na chvíľu znížiť, napr. aby ste zabránili pevnému prisatiu k textilnej podlahovej krytine.

- Otvorte otvor na vedľajšie nasávanie vzduchu len natoľko, aby ste mohli sacou hubicou ľahko pohybovať.

Tým sa zníži sila potrebná na posúvanie práve používanej sacej hubice.

Odstavenie a uloženie

Parkovací systém pre prestávky pri vysávaní (obr. 20)

Počas krátkych prestávok pri vysávaní môžete saciu trubicu s podlahovou hubicou pohodlne odstaviť na vysávači.

- Zasuňte podlahovú hubicu odstavnou úchytkou do parkovacieho systému.

Pokiaľ sa pritom vysávač nachádza na šikmej ploche, napr. na rampe, tak

- úplne zasuňte teleskopickú trubicu
- parkovací systém nepoužívajte, ak je Váš vysávač vybavený sacou trubicou EasyLock.

Parkovací systém na uskladnenie (obr. 21 + 22)

 Nebezpečenstvo úrazu sieťovým napätím.

Pri vypnutom vysávači je prítomné sieťové napätie.

Po použití vyťahnite zástrčku zo zásuvky.

- Postavte vysávač rovno.

Pokiaľ je Váš vysávač vybavený teleskopickou sacou trubicou, je vhodné trubice úplne zasunúť.

- Zasuňte podlahovú hubicu odstavnou úchytkou zhora do držiaka sacej trubice.

Ak je Váš vysávač vybavený EasyLock sacou trubicou, máte ďalšiu možnosť ukladania so šetrením priestoru.

- Zatlačte odist'ovacie tlačidlo na spodnej sacej trubici, aby ste obe sacie trubice od seba oddelili.
- Zasuňte spojovaciu časť hornej sacej trubice do spodnej trubice.

Údržba

 Nebezpečenstvo úrazu sieťovým napätím.

Pri vypnutom vysávači je prítomné sieťové napätie.

Pred každou údržbou vytiahnite zástrčku zo zásuvky.

Miele filtračný systém pozostáva z 3 častí:

- originálne vrecká na prach Miele (typ **GN**)
- ochranný filter motora
- originálny vzduchový filter Miele

Na zaistenie bezchybného sacieho výkonu vysávača musíte tieto časti občas vymeniť.

Odporúčame Vám používať iba príslušenstvo s logom na obale „ORIGINAL Miele“. Len tak možno optimálne využiť sací výkon vysávača a dosiahnuť najlepší možný výsledok čistenia.

Vrecká na prach s logom „ORIGINAL Miele“ na balení sa nevyrábajú z papiera alebo z podobných materiálov a tiež nemajú držiak z lepenky. Tým sa dosiahne obzvlášť dlhá trvanlivosť a bezpečnosť.

Uvedomte si prosím, že na poruchy a poškodenie vysávača, ktorých príčinou je použitie príslušenstva neoznačeného na obale logom „ORIGINAL Miele“, sa nevzťahuje záruka.

Nákupné zdroje prachových sáčkov a filtrov

Originálne vrecká na prach a filtre dostanete v internetovom obchode Miele, u servisnej služby Miele, alebo u Vášho špecializovaného predajcu Miele.

Originálne Miele vrecká na prach a filtre rozpoznáte podľa „ORIGINAL Miele“ loga na obale.



V každom originálnom balení vreciek na prach Miele sú 4 vrecká na prach, jeden vzduchový filter AirClean a jeden ochranný filter motora. Vo veľkých originálnych Miele baleniach je 16 vreciek na prach, 4 vzduchové filtre AirClean a 4 ochranné filtre motora.

Ak si chcete originálne vzduchové filtre Miele kúpiť jednotlivo, potom oznámte Vášmu špecializovanému predajcovi alebo servisnej službe Miele modelové označenie Vášho vysávača, aby ste dostali správne filtre na odpadový vzduch. Tieto filtre na odpadový vzduch si ale môžete pohodlne objednať aj v internetovom obchode Miele.

Indikátor výmeny vrečka na prach (obr. 23)

Keď červená stupnica vyplní zorné pole indikátora výmeny vrečka na prach, vymeňte vrečko na prach.

Upchané póry znižujú sací výkon vysávača.
Plné vrečka na prach zlikvidujte. Nepoužívajte vrečka na prach viackrát.

Kontrola

- Nasadte prepínateľnú podlahovú hubicu.
- Zapnite vysávač a nastavte maximálny sací výkon.
- Zdvihnite podlahovú hubicu mierne nad podlahu.

Funkcia indikátora výmeny vrečka na prach

Funkcia indikátora je koncipovaná na zmiešané nečistoty: prach, vlasy, nite, kobercové vlákna, piesok atď. Pokiaľ vysávate veľa jemného prachu, ako napr. prach z vrtania, piesku, prípadne tiež sadru alebo múku, potom sa póry vrečka na prach veľmi rýchlo upchajú. Indikátor potom ukáže stav „plný“, aj keď vrečko na prach ešte nie je plné. Vrečko na prach musíte potom vymeniť.

Ak vysávate veľa vlasov, vlákien z kobercov, vlny a pod., indikátor môže reagovať až vtedy, keď je vrečko na prach preplnené.

Výmena vrečka na prach (obr. 24)

- Stlačte obe odisťovacie tlačidlá na boku pripojovacieho hrdla a vytiahnite hrdlo zo sacieho otvoru. (obr. 01).
- Zdvihnite odisťovacie tlačidlo a vyklopte nahor kryt prachového priestoru až do zaklapnutia (obr. 08).

Pritom sa automaticky zavrie hygienický uzáver vrečka na prach, takže nemôže uniknúť prach.

- ① Vytiahnite vrečko na prach za držiak z úchytky.
 - ② Zasuňte nové vrečko na prach až na doraz do úchytky. Nechajte pritom vrečko na prach zložené tak, ako ho vyberiete z obalu.
- Zavrite kryt prachového priestoru tak, aby zaklapla západka a dbajte na to, aby ste pritom neprivreli vrečko na prach.

Blokácia chodu naprázdno zabráni uzavretiu krytu prachového priestoru ak sa v ňom nenachádza vrečko na prach. Nepoužívajte násilie.

- Nasadte pripojovacie hrdlo do sacieho otvoru vysávača tak, až zreteľne zaklapne (obr. 01).

Výmena ochranného filtra motora (obr. 25)

Ochranný filter motora vymeňte, keď otvoríte nové balenie vreciek na prach. V každom originál Miele balení vreciek

na prach je pribalený jeden ochranný filter motora, v každom veľkom balení sú 4 ochranné filtre motora.

- Otvorte kryt prachového priestoru.
- Vytiahnite vrecko na prach za držiak z úchytky.
- Otvorte rám filtra a vymeňte ochranný filter motora.
- Zatvorte rám filtra.
- Zasuňte vrecko na prach až na doraz do úchytky.
- Zatvorte kryt prachového priestoru.

Výmena AirCleanvzduchového filtra (obr. 26)

Dbajte na to, aby bol nasadený vždy iba jeden vzduchový filter.

Vzduchový filter vymeňte vždy, keď otvárate nové balenie vreciek na prach. V každom originál Miele balení vreciek na prach je pribalený jeden vzduchový filter AirClean, v každom veľkom balení sú 4 vzduchové filtre AirClean.

- Otvorte kryt prachového priestoru.
- ① Otvorte mriežku filtra až po zreteľné zaklapnutie a vyberte použitý vzduchový filter AirClean uchopením za čisté hygienické plochy (označené šípkou).
- ② Vložte nový vzduchový filter AirClean.

Pokiaľ by ste však chceli nasadiť vzduchový filter Active AirClean 30 alebo HEPA AirClean 30, dbajte bezpodmienečne na pokyny v odstavci „Zmena vzduchového filtra“.

- Zavrite mriežku filtra.
- Zatvorte kryt prachového priestoru.

Výmena vzduchového filtra (obr. 27) 30/HEPA AirClean 30 Active AirClean

Dbajte na to, aby bol nasadený vždy iba jeden vzduchový filter.

Vymeňte tieto vzduchové filtre vždy vtedy, keď je červeno vyplnené indikačné pole vzduchového filtra timestrip . Indikačné pole je vyplnené asi po 50 hodinách prevádzky, čo pri priemernom používaní zodpovedá približne jednému roku. Môžete ešte ďalej vysávať. Uvedomte si ale, že sa tým zníži sací a filtračný výkon.

- Otvorte kryt prachového priestoru.
- ① Zdvihnite vzduchový filter a vyberte ho.
- ② Vložte správne nový vzduchový filter a zatlačte ho dole.
- Stlačte indikátor výmeny vzduchového filtra timestrip® (obr. 10).

Po asi 10 - 15 sekundách sa zobrazí na ľavom okraji zobrazovacieho poľa tenký červený prúžok (obr. 11).

Pokiaľ by ste však chceli použiť vzduchový filter AirClean, dbajte bezpodmienečne na pokyny v odstavci „Zmena vzduchového filtra“.

- Zatvorte kryt prachového priestoru.

Zmena vzduchového filtra (obr. 07)

Podľa modelu je sériovo nasadený jeden z nasledujúcich vzduchových filtrov:

- a AirClean

- b Active AirClean 30 (čierny)
- c HEPA AirClean 30 (biely)

Dbajte na to, aby bol nasadený vždy iba jeden vzduchový filter.

Pri výmene dbajte na nasledovné

1. Pokiaľ miesto vzduchového filtra **a** nasadzujete vzduchový filter **b**, alebo **c**, musíte navyše vybrať mriežku filtra a nasadiť príslušný nový vzduchový filter.

Okrem toho musíte aktivovať (obr. 10) indikátor výmeny vzduchového filtra timestrip®.

2. Pokiaľ miesto vzduchového filtra **b**, **c** alebo **d** nasadzujete vzduchový filter **a**, musíte tento vzduchový filter bezpodmienečne vložiť do mriežky filtra (obr. 26).

* Mriežka filtra - vid' kapitolu „Príslušenstvo na dokúpenie“

Výmena zberačov nití (obr. 28 + 29)

Zberače nití pri sacom vstupe podlahovej hubice sú vymeniteľné. Ak sú zberače nití opotrebované, potom zberače vymeňte.

- Nadvihnite zberače nití zo štrbín na zasunutie napr. skrutkovačom s plochou čepeľou.
- Nahradte staré zberače nití novými.

Náhradné diely dostanete u Vášho špecializovaného predajcu Miele alebo u servisnej služby Miele.

Ošetrovanie

 Nebezpečenstvo úrazu sieťovým napätím.

Pri vypnutom vysávači je prítomné sieťové napätie.

Pred každým čistením vyťahnite zástrčku zo zásuvky.

Vysávač a príslušenstvo

 Nebezpečenstvo úrazu sieťovým napätím.

Vlhkosť vo vysávači znamená nebezpečenstvo úrazu elektrickým prúdom.

Vysávač nikdy neponárajte do vody.

Vysávač a všetky diely príslušenstva z umelej hmoty môžete ošetrovať bežným čistiacim prostriedkom na umelé hmoty.

 Poškodenie nevhodnými čistiacimi prostriedkami.

Všetky povrchy sú citlivé na poškrabanie. Všetky povrchy sa môžu zafarbiť alebo zmeniť, ak prídu do styku s nevhodnými čistiacimi prostriedkami.

Nepoužívajte drhúce prostriedky, čistiace prostriedky na sklo alebo univerzálne čistiace prostriedky a prostriedky na ošetrovanie s obsahom oleja.

Prachový priestor

Prachový priestor vysajte druhým vysávačom, alebo ho vyčistíte suchou prachovkou alebo štetcom.

Čo robiť, keď ...

Väčšinu porúch a chýb, ku ktorým môže dôjsť počas bežnej prevádzky, môžete odstrániť aj sami. V mnohých prípadoch môžete ušetriť čas a peniaze, pretože nemusíte volať servisnú službu.

Nasledujúce tabuľky vám majú pomôcť nájsť príčinu poruchy alebo chyby a odstrániť ich.

 **Nebezpečenstvo úrazu sieťovým napätím.**
 Pri vypnutom vysávači je prítomné sieťové napätie.
 Pred každým odstraňovaním problému vytiahnite zástrčku zo zásuvky.

Problém	Príčina a odstránenie
Vysávač sa sám vypína.	<p>Obmedzovač teploty vypne vysávač, keď je príliš teplý.</p> <p>Porucha môže nastať, ak upchajú napríklad väčšie predmety sacie cesty, keď je plné vrečko na prach, alebo je silne znečistený ochranný filter motora alebo vzduchový filter.</p> <p>■ Vypnite potom vysávač nášlapným tlačidlom zap./vyp  a vytiahnite sieťovú zástrčku zo zásuvky.</p> <p>Po odstránení príčiny a po odstavení vysávača na dobu asi 20 až 30 minút vysávač vychladne tak, že ho možno opäť zapnúť a používať.</p>

Servisná služba

Kontakt pri poruchách

Pri poruchách, ktoré neviete sami odstrániť informujte Vášho špecializovaného predajcu Miele alebo servisnú službu Miele.

Kontaktné údaje servisnej služby Miele nájdete na konci tohto dokumentu.

Záruka

Záručná doba je 2 roky.

Ďalšie informácie k záručným podmienkam vo svojej krajine získate u servisnej služby Miele.

Príslušenstvo na dokúpenie

V prvom rade sa riadte pokynmi na čistenie a údržbu výrobcu Vašej podlahovej krytiny.

Tieto a mnoho ďalších produktov dostanete v internetovom obchode Miele, u servisnej služby Miele, alebo u Vášho špecializovaného predajcu Miele.

Jednotlivé modely sú už sériovo vybavené jednou alebo viacerými z nasledujúcich súčastí príslušenstva.

Podlahové hubice / kefy

Podlahová hubica Allergo TeQ (SBDH 285-3)

Na každodenné hygienické čistenie všetkých podlahových krytín. Pri vysávaní je na farebnom displeji (ako na semafore) zobrazený pokrok v čistení.

Turbokefa TurboTeQ (STB 305-3)

Na odstraňovanie nití a vlasov z kobercov s krátkym vlasom.

Podlahová kefa Hardfloor (SBB 235-3)

Na vysávanie odolných tvrdých rovných podláh.

Podlahová kefa Parquet Twister s otočným kíbom (SBB 300-3)

S prírodnými štetinami na vysávanie rovných tvrdých podlahových plôch a malých výklenkov.

Podlahová kefa Parquet Twister XL s otočným kíbom (SBB 400-3)

S prírodnými štetinami na rýchle vysávanie veľkých rovných tvrdých podlahových plôch a malých výklenkov.

Ostatné príslušenstvo

Ručná turbokefa Turbo Mini (STB 101)

Na vysávanie a kefovanie čalúneného nábytku, matracov alebo autosedačiek.

Univerzálna kefa (SUB 20)

Na vysávanie prachu z kníh, regálov a pod.

Kefta na lamelové / výhrevné telesá (SHB 30)

Na vysávanie prachu z rebier výhrevných telies, úzkych regálov alebo škár.

Hubica na čistenie matracov (SMD 10)

Na pohodlné vysávanie matracov, čalúneného nábytku a jeho škár.

**Hubica na vysávanie škár 300 mm
(SFD 10)**

Obzvlášť dlhá hubica na vysávanie záhybov, škár a rohov.

**Hubica na vysávanie škár 560 mm
(SFD 20)**

Ohybná hubica na vysávanie škár na ťažko prístupných miestach.

**Hubica na čalúnený nábytok XL
(SPD 20)**

Široká hubica na vysávanie čalúneného nábytku, matracov a vankúšov.

**Rukoväť Comfort s osvetlením
(SGC 20)**

Na osvetlenie pracovného priestoru.

Filter**Vzduchový filter Active AirClean 30
(SF-AA 30)**

K značnému znížovaniu rušivých pachov. Ideálny pre majiteľov zvierat a fajčiarske domácnosti.

**Vzduchový filter HEPA AirClean 30
(SF-HA 30)**

Vhodný obzvlášť na filtrovanie jemného prachu a pre alergikov. Ideálny pre alergikov.

Mriežka filtra

Mriežka filtra je potrebná, keď chcete miesto vzduchového filtra Active AirClean 30 alebo HEPA AirClean 30 použiť vzduchový filter AirClean.

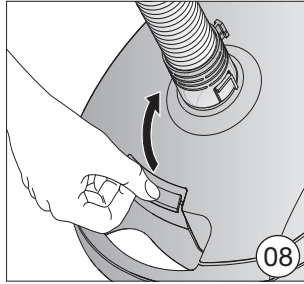
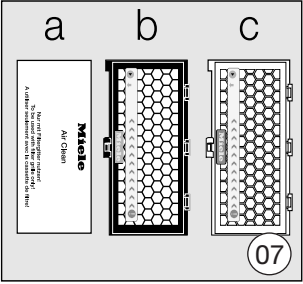
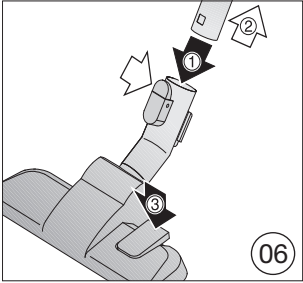
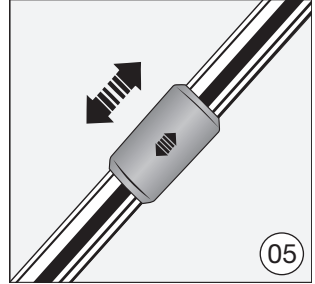
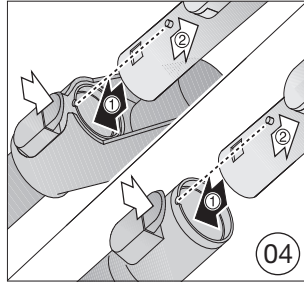
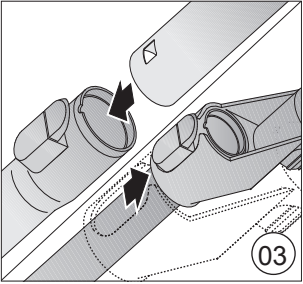
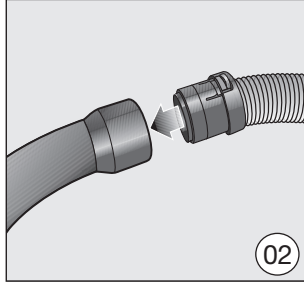
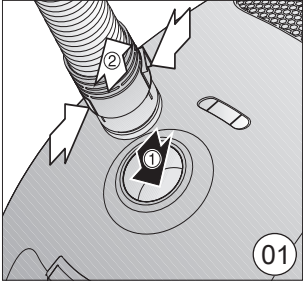

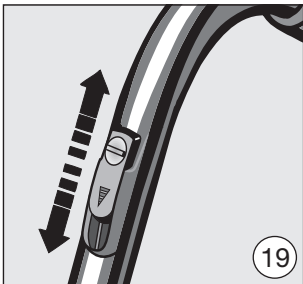
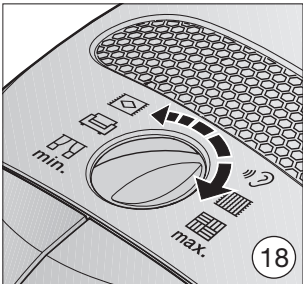
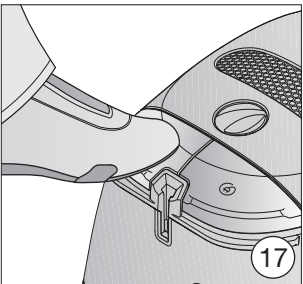
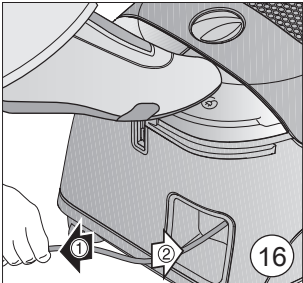
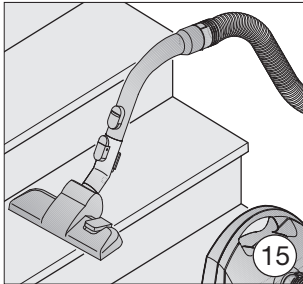
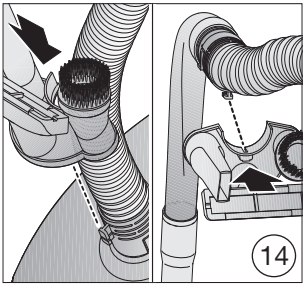
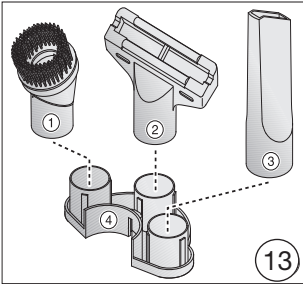
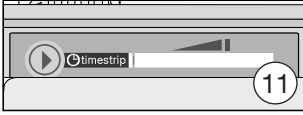
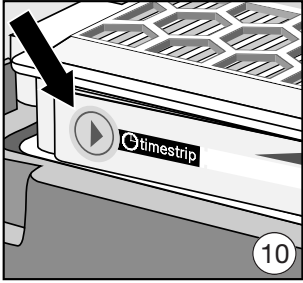
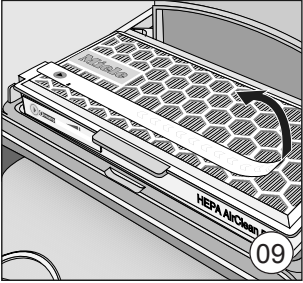

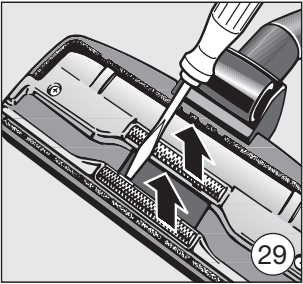
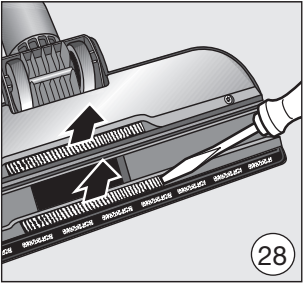
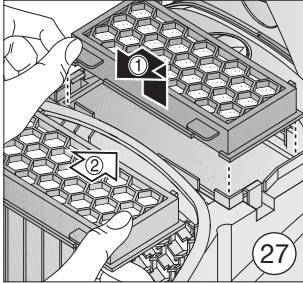
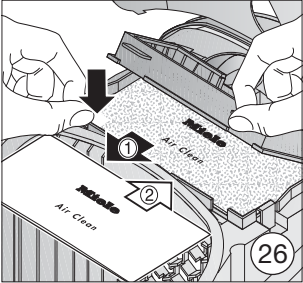
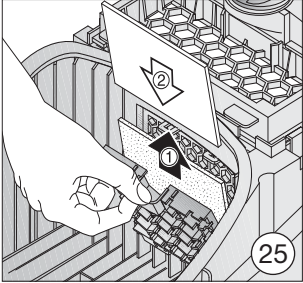
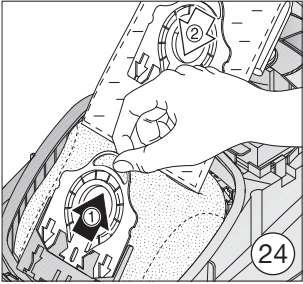
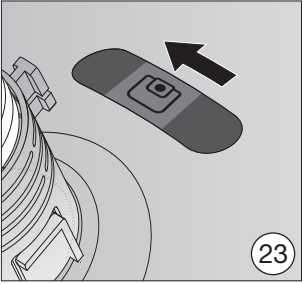
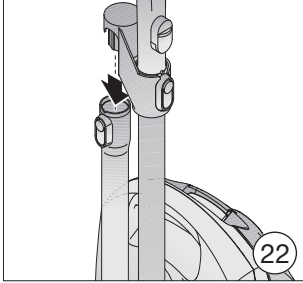
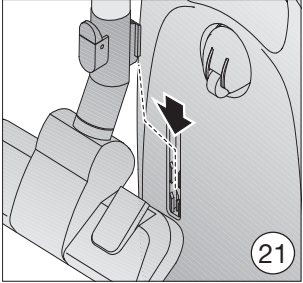
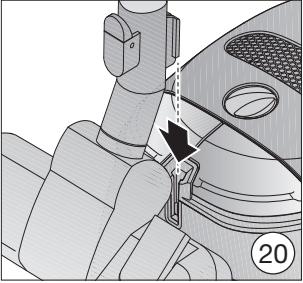

Česká republika:

Miele spol. s r.o.
Holandská 4
639 00 Brno
Tel.: 543 553 111-3
Fax: 543 553 119
Servis-tel.: 543 553 741-5
E-mail: info@miele.cz
Internet: www.miele.cz

Magyarország:

Miele Kft.
1022 Budapest
Alsó Törökvész út 2.
Tel: (06-1) 880-6400
Fax: (06-1) 880-6402
Szerviz: (06-1) 880-6482, 6483
E-mail: info@miele.hu
Internet: www.miele.hu

Polska:

Miele Sp. z o.o.
ul. Gotarda 9
02-683 Warszawa
Tel.: 22 548 40 00
Fax: 22 548 40 20
Internet: www.miele.pl

Slovenská republika:

Miele s.r.o.
Plynárenská 1
821 09 Bratislava
Tel.: +421 2 58 103 111
Servis-tel.: +421 2 58 103 131
E-mail: info@miele.sk
Internet: www.miele.sk

Germany: Miele & Cie. KG, Carl-Miele-Straße 29, 33332 Gütersloh

Chile:

Miele Electrodomésticos Ltda.
Av. Nueva Costanera 4055
Vitacura - Santiago de Chile
Tel.: +56 (2) 2957 00 00
Fax: +56 (2) 2957 00 79
E-Mail: info@miele.cl
www.miele.cl

España:

Miele S.A.U.
28108 Alcobendas (Madrid)
Avda. Bruselas, 31
Tfno.: 91 623 20 00
Fax: 91 662 02 66
E-mail: miele@miele.es
www.miele.es

Ελλάδα:

ΑΘΗΝΑ – ΚΕΝΤΡΙΚΑ ΓΡΑΦΕΙΑ – ΕΚΘΕΣΗ
Λεωφ. Μεσογείων 257
15451 Ν. Ψυχικό
801 222 4444
(αστική χρέωση πανελλαδικά)
210 679 4444
(από κινητό)
Fax: 210 679 4400
E-mail: miele@miele.gr
www.miele.gr

Portugal:

Miele Portuguesa, Lda.
Av. do Forte, 5
2790-073 Carnaxide
Tel. 21 4248 100
Fax 21 4248 109
E-Mail: info@miele.pt
www.miele.pt

Manufacturer:**Germany**

Miele & Cie. KG
Carl-Miele-Straße 29
33332 Gütersloh