

Stručný návod k obsluze Kávovar



Tento stručný návod k obsluze **nenahrazuje** návod k obsluze. Je nutné důkladně se seznámit s ovládaním kávovaru. Proto si pozorně přečtěte návod k obsluze a dbejte bezpečnostních pokynů a varovných upozornění.

Nastavení

Zobrazení a změna nastavení

- Stiskněte senzorové tlačítko .
- Zvolte nastavení a stiskněte **OK**.
- Zvolte položku menu, kterou chcete zobrazit nebo změnit. Stiskněte **OK**.
- Změňte nastavení, jak si přejete, a potvrdte je pomocí **OK**.

Nastavení z výroby jsou vyznačena **kurzivou**.

Jazyk

- německy | ... další jazyky
- národní

Denní čas

- zobrazení: zap. | vyp. | noční vypnutí
- Formát času: 24 h | 12 h (am/pm)
- nastavit

Datum

(nastavit)

Časovač

- časovač 1: zapnout v | vypnout v
- časovač 2: zapnout v | vypnout v
- vypnout po (0:20)

TeaTimer

- automaticky | *manuálně*

Hlasitost

- signální tóny
- tóny tlačítek
- uvítací melodie: zap. | vyp.

Displej

- jas
- QuickTouch: zap. | vyp.

Osvětlení

- přístroj zapnutý
- přístroj vypnutý: vypnout po

Pro vypnutý přístroj můžete stanovit, po jaké době se má vypnout osvětlení.

Info

- odběry nápojů (odběry celkem | kávové nápoje celkem | ...)
- odběry do servisního programu: odvápnit přístroj | odmastit spařovací jednotku

Čerstvá voda (CVA 7445)

- zap. | vyp.

Výšková poloha

0–250 m, 251–500 m, ...

Režim performance

- *režim eco* | režim barista | režim latte | režim páry

Režim páry je režim performance pro občasné, intenzivní použití kávovaru (viz návod k obsluze).

Tvrdost vody

- celková tvrdost

Z výroby je přednastaveno 21 °dH.

Zablokování zprovoznění

- zap. | vyp.

Když je zapnuté zablokování zprovoznění, deaktivuje se časovač zapnout v.

Požitek z kávy podle Vašich přání

Zobrazení a změna parametrů

U všech nápojů můžete změnit množství. Navíc můžete pro kávové nápoje individuálně nastavit namleté množství, teplotu spařování a předspaření.

- Stiskněte senzorové tlačítko .
 - Zvolte nápoj a potvrdte ho pomocí **OK**.
 - Stiskněte „parametry nápoje“.
- Zobrazí se parametry, které pro tento nápoj můžete změnit.

V prvním řádku se zobrazuje položka menu množství nápoje. Když zvolíte množství nápoje a potvrdíte pomocí **OK**, ihned se spustí příprava nápoje.

- Zvolte požadovaný parametr a změňte nastavení, jak si přejete.
- Potvrdte pomocí **OK**.

Množství nápoje

Můžete změnit množství nápoje pro všechny kávové nápoje, horkou vodu, všechny druhy čaje a přípravy mléka.

- Postavte šálek pod centrální trysky.
- Zvolte množství nápoje a potvrdte pomocí **OK**.

Nápoj se připraví a na displeji se zobrazí uložít.

- Až bude nádoba naplněná, jak si přejete, stiskněte **OK**.

Když chcete změnit množství kávového nápoje s mlékem nebo s horkou vodou, tak se během přípravy postupně ukládají složky nápoje.

Přehled nápojů

Kávové nápoje

- **Ristretto** je koncentrované, silné espresso. Stejně množství mleté kávy jako u espresa se připravuje s velmi malým množstvím vody.
- **Espresso** je silná, aromatická káva s tlustou vrstvou pěny barvy liskových oříšků nazývané crema.
- **Káva** se od espresa liší větším množstvím vody a jiným pražením kávových zrn.
- **Velká káva** je káva se značně větším množstvím vody.
- **Long black** se připravuje z horké vody a dvou porcí espresa.
- **Caffè Americano** se skládá ze stejných dílů espresa a horké vody. Nejprve se připraví espresso, pak se šálek naplní horkou vodou.

Kávové nápoje s mlékem

- **Kapučino** je tvořeno asi dvěma třetinami mléčné pěny a jednou třetinou espresa.
- **Latte macchiato** tvoří po jedné třetině horké mléko, mléčná pěna a espresso.
- **Káva latte** se připravuje z espresa a horkého mléka.
- **Cappuccino Italiano** má stejné podíly mléčné pěny a espresa jako kapučino. Ovšem nejprve se připravuje espresso a potom mléčná pěna.
- **Espresso macchiato** je espresso s malou čepicí mléčné pěny.
- **Fiat white** je zvláštní varianta kapučina: značně větší množství espresa než mléčné pěny se postará o intenzivní kávové aroma.
- **Café au lait** je speciální francouzská káva připravená z kávy a mléčné pěny. Café au lait se obvykle podává v misce.

Čajové nápoje

- (horká voda s příslušnou optimální teplotou)
- bílý čaj
 - japonský čaj
 - zelený čaj
 - bylinkový čaj
 - ovocný čaj
 - černý čaj
 - **Chai Latte** je speciální čaj s mlékem.

Ostatní nápoje

- horké mléko
- mléčná pěna
- horká voda
- teplá voda

Funkce konvice

- konvice na kávu
- konvice na čaj pro všechny druhy čaje

◀fold here

Čištění a ošetřování

Čištění centrálních trysek

Nerezový kryt centrálních trysek čistíte výhradně **ručně**.

- Otevřete dvířka přístroje.

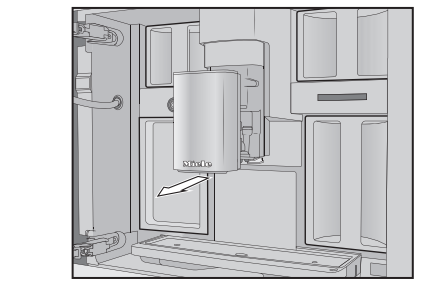

- Sundejte nerezový kryt centrálních trysek a vyčistěte ho.

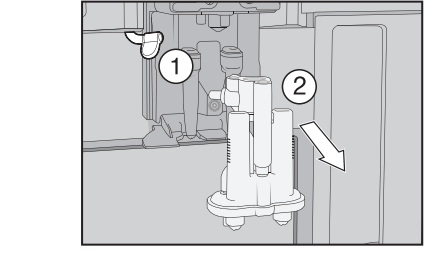

- Uvolněte rozvody mléka z výpustní jednotky ①. Vytáhněte výpustní jednotku dolů ②.

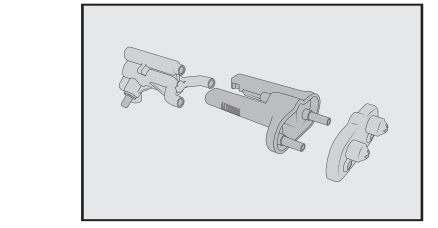

- Rozložte výpustní jednotku na 3 součásti.
- Všechny součásti důkladně vyčistěte. Plochu na centrálních tryskách vyčistěte vlhkou houbovou utěrkou.
- Složte znovu výpustní jednotku.

◀fold here

Servisní program „Odvápnění přístroje“

Na odvápnění budete potřebovat 2 odvápnovací tablety.

Na displeji se objeví hlášení „odvápnit přístroj“.

- Stiskněte **OK**.
- Spustí se servisní program.
- Řiďte se pokyny na displeji.

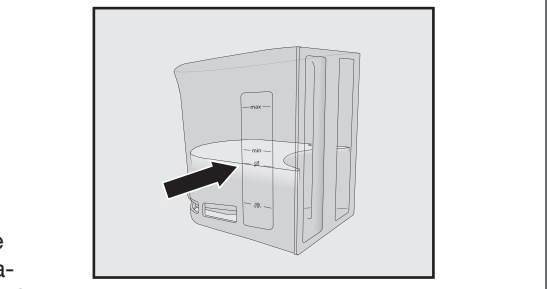

- Naplňte zásobník na vodu vlažnou vodou až po odvápnovací značku .
- Dejte do vody 2 odvápnovací tablety.
- Řiďte se dalšími pokyny na displeji.

Když se na displeji objeví „vypláchnout zásobník na vodu a naplnit až po značku čerstvou vodou“:

- Vypláchněte zásobník na vodu pečlivě čistou vodou. Naplňte čistou pitnou vodou až po odvápnovací značku .

Po vypláchnutí je odvápnování ukončeno.

ČIŠTĚNÍ A OŠETŘOVÁNÍ

◀fold here

◀fold here

PŘEHLED NÁPOJŮ / POŽITEK Z KÁVY

◀fold here

◀fold here

Miele@home

- vytvořit | deaktivovat/aktivovat | stav spojení | vytvořit nové

Některé položky menu se objeví až poté, co je vytvořeno Miele@home a kávovar je případně připojený k WiFi síti.

Dálkové ovládání

- zap. | vyp.

RemoteUpdate

- zap. | vyp.

Verze software

pro servisní službu

Prodejce

- výstavní provoz: zap. | vyp.

Nastavení z výroby

- nastavení přístroje: vynulovat | nenulovat

Jazyk, denní čas, datum, počet odběrů nápojů, nastavení Miele@home, profily a příslušné nápoje se nenulují.

NASTAVENÍ

◀fold here

Obsluha

Ovládací a zobrazovací prvky

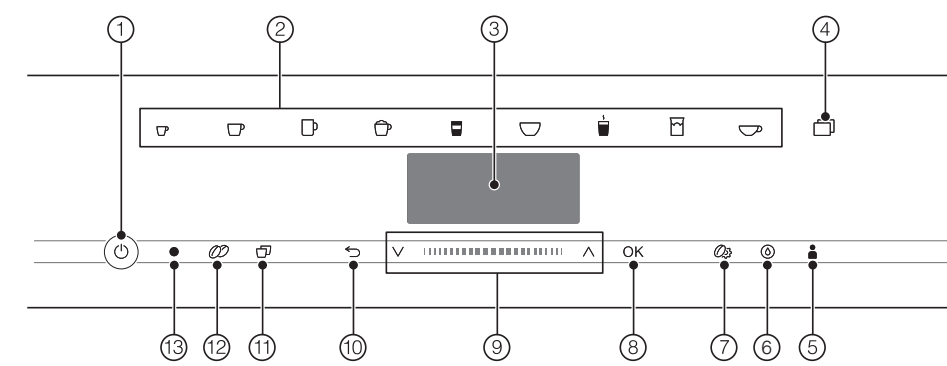

- 1 tlačítko zap./vyp. ①
- 2 tlačítka nápojů
- 3 displej
- 4 sensorové tlačítko ☐
- 5 sensorové tlačítko profily 👤
- 6 sensorové tlačítko ošetřování Ⓞ
- 7 sensorové tlačítko parametry ⚙️
- 8 sensorové tlačítko OK
- 9 navigační oblast s tlačítky se šipkami ^ v
- 10 sensorové tlačítko „zpět“ ←
- 11 sensorové tlačítko „2 porce“ ☑️
- 12 sensorové tlačítko „DoubleShot“ ☪️
- 13 optické rozhraní (jen pro servisní službu Miele)

Význam symbolů nápojů

- ☐ espresso
- ☐ káva
- ☐ velká káva
- ☐ kapučíno
- ☐ latte macchiato
- ☐ káva latte
- ☐ horké mléko
- ☐ mléčná pěna
- ☐ voda na čaj

Princip ovládání

Kávovar obsluhujete tak, že se prstem dotýkáte sensorových tlačítek (tisknete tlačítka).

Menu nápojů

Když se na displeji zobrazuje zvolit nápoj, nacházíte se v menu nápojů.

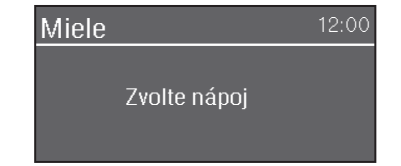

Další nápoje najdete v menu další (sensorové tlačítko ☐).

Navigační oblast

Když chcete zvolit některou položku menu, tisknete tlačítka se šipkou v^/, dokud požadovaná položka nebude podsvícena.

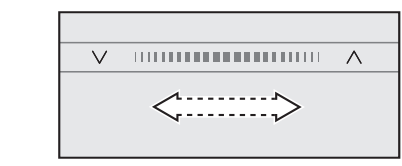

Pro rychlejší listování posouváte prst v oblasti mezi šipkami doprava nebo doleva. Jakmile se objeví hodnota, pokyn nebo nastavení, které můžete potvrdit, oranžově svítí sensorové tlačítko OK.

Pro potvrzení výběru stisknete sensorové tlačítko OK.

Vyvolání menu a navigace v menu

Pro vyvolání menu stisknete příslušné sensorové tlačítko, například sensorové tlačítko ☐.



V příslušném menu můžete spouštět akce nebo měnit nastavení. Lišta vpravo na displeji ukazuje, že následují další položky nebo další text.

Ve výběrovém seznamu poznáte podle zatržítka ✓, které nastavení je aktuálně zvolené.

Opuštění menu nebo stornování akce

Pro opuštění aktuálního menu stisknete sensorové tlačítko ←.

Nebo znovu stisknete oranžově svítící sensorové tlačítko, abyste se vrátili k menu nápojů.

Zadání názvu

Písmena a čísla zadáváte přes navigační oblast. Můžete rovněž volit psaní velkých a malých písmen.

Tip: Volte krátké, výstižné názvy.

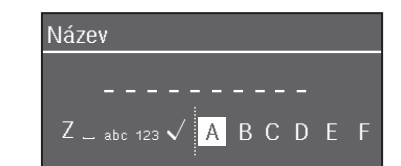

– Chcete-li zadat znak, označte ho a volbu potvrdíte pomocí OK.

– Pro vymazání znaku stisknete sensorové tlačítko ←.

– Název uložíte tak, že vyberete zatržítko ✓ a potvrdíte pomocí OK.

Pohled zvenku

- 1 tlačítko zap./vyp. ①
- 2 ovládací panel
- 3 madlo dvířek
- 4 výškově stavitelné centrální trysky s osvětlením
- 5 odkapávací plech
- 6 nádoba na mléko

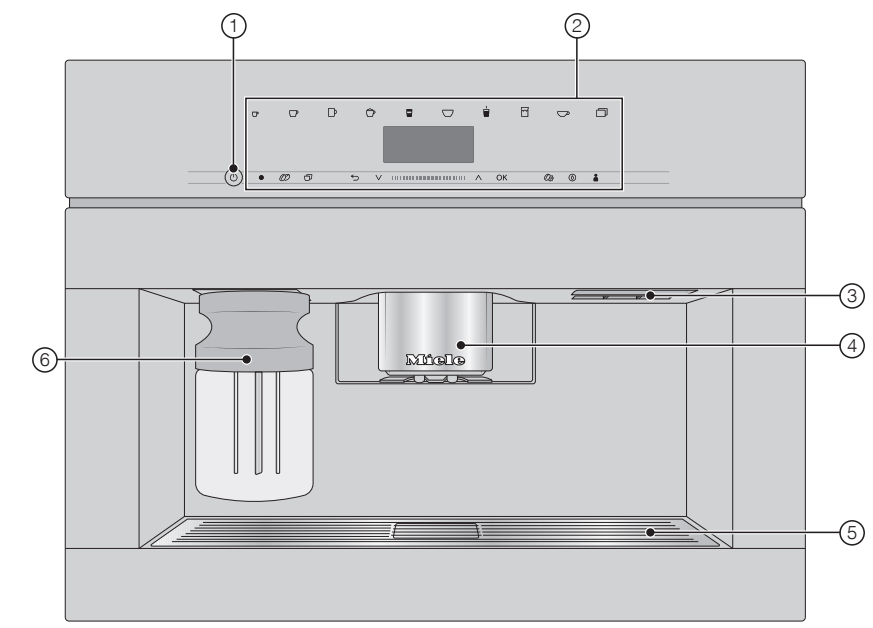

Pohled dovnitř

- 1 zásobník na zrnkovou kávu
- 2 ventil pro mléko
- 3 výškově stavitelné centrální trysky s osvětlením
- 4 nastavení jemnosti mletí
- 5 zásobník na zrnkovou kávu
- 6 výstup ventilátoru
- 7 zásobník na vodu
- 8 odkapávací miska s krytem
- 9 spařovací jednotka
- 10 nádoba na kávovou sedlinu
- 11 servisní nádoba
- 12 záchytná miska

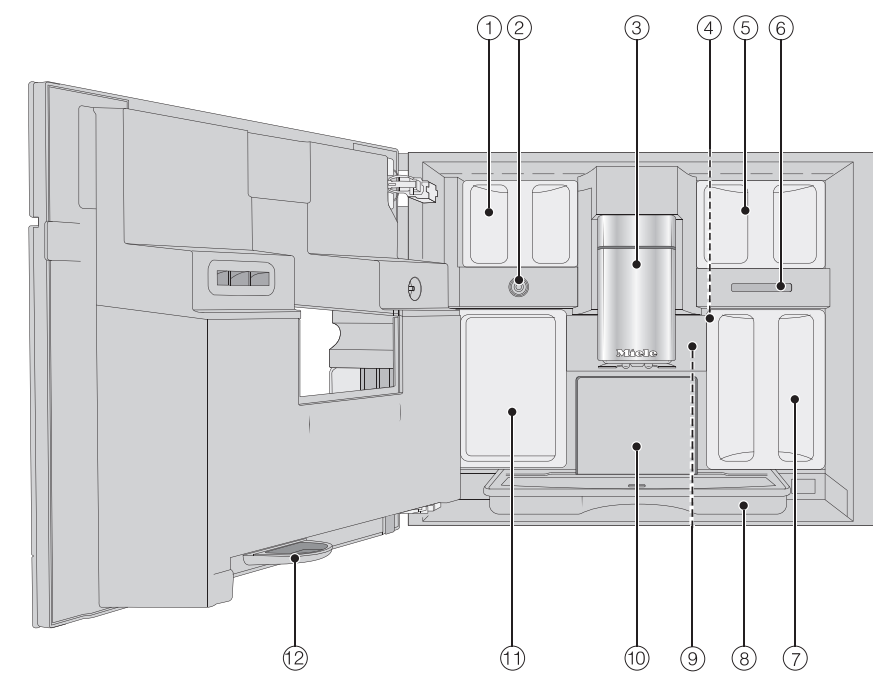

Příprava

Naplnění zásobníku na vodu

■ Otevřete dvířka přístroje.

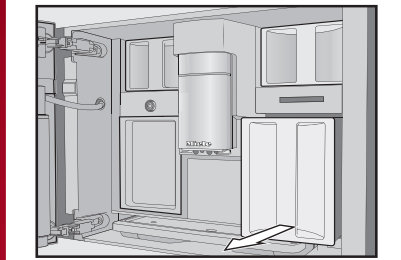

- Vytáhněte zásobník na vodu dopředu.
- Naplňte zásobník na vodu až po značku „max.“ čerstvou, studenou pitnou vodou.
- Zasuňte zásobník na vodu do kávovaru a zavřete dvířka přístroje.

Plnění zásobníků na zrnkovou kávu

Zásobníky na zrnkovou kávu plňte výhradně praženými kávovými zrny.

■ Otevřete dvířka přístroje.

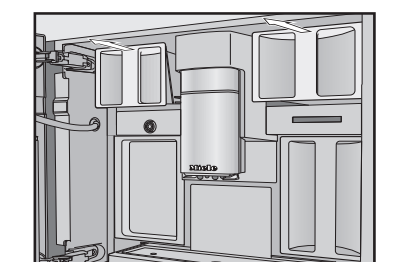

- Vytáhněte zásobníky na zrnkovou kávu a sundejte víka.
- Naplňte zásobníky na zrnkovou kávu kávovými zrny a uzavřete je víky.
- Zasuňte zásobníky na zrnkovou kávu až na doraz do kávovaru.
- Zavřete dvířka přístroje.

Příprava nápojů

Příprava nápoje

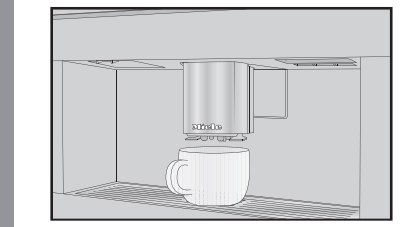

- Postavte šálek pod centrální trysky.
- Stiskněte sensorové tlačítko požadovaného nápoje.

Stornování přípravy

■ Stiskněte oranžové svítící symbol na ovládacím panelu.

Když připravujete nápoje s více složkami, například Latte macchiato, můžete předčasně ukončit přípravu jednotlivých složek.

DoubleShot

Pro získání zvláště silného, aromatického kávového nápoje můžete zvolit funkci „DoubleShot“ ☪️. Při ní se po polovině postupu spařování znovu nemele a spaří zrnková káva.

■ Při přípravě kávového nápoje stisknete sensorové tlačítko ☪️.

Příprava dvou porcí (sensorové tlačítko ☑️)

Pro současné naplnění dvou šáleků:

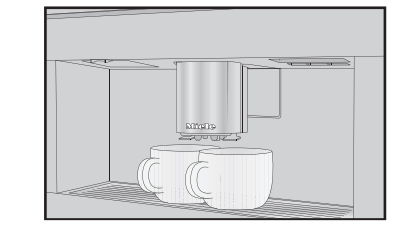

- Postavte po jednom šálku pod každou z centrálních trysek.
- Při přípravě kávového nápoje stisknete sensorové tlačítko ☑️.

Použití nádoby na mléko

Mléko se v nádobě na mléko nechladí. Pokud delší dobu nebudete připravovat mléko, dejte proto nádobu na mléko do chladničky. Dobře napěnit se dá jen studené mléko (< 10 °C).

■ Naplňte nádobu na mléko až max. 2 cm pod okraj mlékem.

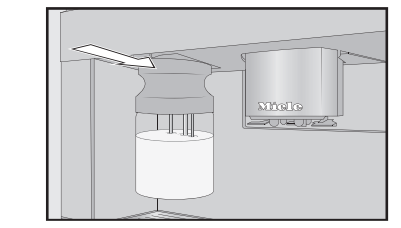

■ Zasuňte nádobu na mléko zepředu do kávovaru, dokud nezaklapne.

Nyní můžete připravovat nápoje s mlékem.

Příprava čaje

Horká voda se připravuje v optimální teplotě pro různé druhy čaje.

Když stisknete sensorové tlačítko ☐, zobrazí se menu s různými druhy čaje.

■ Dejte připravené sítko na čaj nebo sáček s čajem do čajového šálku.

■ Postavte šálek na čaj pod centrální trysky.

■ Zvolte požadovaný druh čaje a potvrďte ho pomocí OK.

Do šálku nateče horká voda.

■ Po požadované době vyluhování vyjměte čajové sítko nebo čaj v sáčku.

Tip: Při přípravě vody na čaj můžete spustit kuchyňský budík pomocí funkce TeaTimer (viz návod k obsluze).

Funkce konvice

Pomocí funkce konvice můžete připravit postupně automaticky několik šáleků kávy nebo čaje (maximálně 1 l). Lze tak připravit až 8 šáleků.

Příprava konvice

Zobrazuje se menu nápojů.

■ Postavte nádobu dostatečné velikosti pod centrální trysky.

■ Zvolte požadovanou funkci konvice: – **Konvice na kávu:** stisknete sensorové tlačítko ☐ a zvolíte konvice na kávu. Potvrďte pomocí OK.

– **Konvice na čaj:** stisknete tlačítko nápojů ☐ a zvolíte konvice na čaj.

■ Zvolte požadovaný počet šáleků (3 až 8).

■ Řiďte se pokyny na displeji.

Expert mód

Pomocí funkce expert mód můžete během přípravy nápoje změnit jeho množství (nastavení expert mód).

Nastavení se **neuloží** a platí jen pro aktuální přípravu.

Z výroby je expert mód vypnutý.

Úprava množství nápoje

Množství nápoje se dá měnit jen během jednotlivých fází přípravy.



■ Během přípravy nápoje: prostřednictvím navigační oblasti posuňte regulátor (malý trojúhelník) tak, jak si přejete.

Čištění a ošetřování

Dbejte podrobných informací pro čištění a ošetřování v návodu k obsluze. Kávovar pečlivě a pravidelně čistěte.

Doporučený interval čištění	Co musím vyčistit / ošetřit?
denně (na konci dne)	<ul style="list-style-type: none"> – nádobu na mléko a víko – ventil pro mléko – zásobník na vodu – odkapávací plech – odkapávací misku a nádobu na kávovou sedlinu
1 x týdně (při silném znečištění častěji)	<ul style="list-style-type: none"> – centrální trysky – snímač okraje šálku – vnitřní prostor – spařovací jednotku – záchytnou misku – čelní stěnu přístroje
1 x za měsíc	<ul style="list-style-type: none"> – zásobník na zrnkovou kávu
v případě potřeby / po výzvě na displeji	<ul style="list-style-type: none"> – rozvodby mléka – odmastit spařovací jednotku – odvápnit přístroj

Čištění ruční nebo v myčce nádobí

výhradně ručně:

- nerezový kryt centrálních trysek
- spařovací jednotka
- zásobníky na zrnkovou kávu a víka

vhodné pro mytí v myčce:

- odkapávací miska, víko a nádoba na kávovou sedlinu
- odkapávací plech
- centrální trysky (bez nerezového krytu)
- nádoba na mléko a víko
- snímač okraje šálku
- odkapávací miska
- servisní nádoba
- zásobník na vodu