

# Miele



- cs**    Návod k obsluze Podlahový vysavač
- el**    Οδηγίες χρήσης Ηλεκτρική σκούπα δαπέδου
- es**    Instrucciones de manejo Aspirador
- hu**    Használati utasítás Padlóorszívó
- pl**    Instrukcja użytkowania odkurzacza
- pt**    Instruções de utilização Aspirador
- sk**    Návod na použitie Vysávač
- tr**    Kullanım Kılavuzu Elektrik Süpürgesi

**HS16**

M.-Nr. 11 288 841

<b>cs</b> .....	4
<b>el</b> .....	28
<b>es</b> .....	55
<b>hu</b> .....	81
<b>pl</b> .....	106
<b>pt</b> .....	132
<b>sk</b> .....	159
<b>tr</b> .....	184

<b>Bezpečnostní pokyny a varovná upozornění</b> .....	4
<b>Popis přístroje</b> .....	10
<b>Váš příspěvek k ochraně životního prostředí</b> .....	12
<b>Poznámka k nařízení Evropské unie (EU) č. 666/2013</b> .....	14
<b>Odkazy na vyobrazení</b> .....	14
<b>Připojení</b> .....	14
<b>Použití dodaného příslušenství</b> .....	15
<b>Použití</b> .....	15
<b>Odstavení, přeprava a uložení</b> .....	18
<b>Údržba</b> .....	18
Vyprázdnění prachového zásobníku .....	18
Čištění odpadní nádoby na prach .....	19
Čištění rámu filtru .....	19
Čištění jemného prachového filtru .....	19
Manuální spuštění funkce samočištění ComfortClean .....	19
Výměna baterie v rukojeti s dálkovým ovládáním .....	20
Výměna sběračů nití .....	20
<b>Ošetřování</b> .....	20
<b>Co udělat, když ...</b> .....	22
<b>Technické údaje</b> .....	23
<b>Prohlášení o shodě</b> .....	23
<b>Odstraňování závad</b> .....	24
Čištění předfiltru .....	24
Manuální čištění jemného prachového filtru .....	24
<b>Servisní služba</b> .....	25
Kontakt při závadách .....	25
Záruka .....	25
<b>Příslušenství k dokoupení</b> .....	25
Kde koupit příslušenství .....	25

## cs - Bezpečnostní pokyny a varovná upozornění

---

Tento vysavač splňuje předepsané bezpečnostní předpisy. Neodborné používání může vést k úrazům osob a věcným škodám.

Před prvním použitím vysavače si přečtěte návod k obsluze. Poskytuje důležité pokyny pro bezpečnost, používání a údržbu vysavače. Tím ochráníte sebe a ostatní a zabráníte poškození vysavače.

Podle normy IEC 60335-1 upozorňuje Miele výslovně na to, že je bezpodmínečně nutné přečíst si a dodržovat kapitolu „Připojení“ a bezpečnostní pokyny a varovná upozornění.

Miele neodpovídá za škody, které vzniknou v důsledku nedbání těchto pokynů.

Návod k obsluze uschovejte a předejte ho případnému novému majiteli.

Po každém použití, před každou výměnou příslušenství, před každou údržbou, ošetřováním a odstraňováním poruch vysavač vypněte. Vytáhněte síťovou zástrčku ze zásuvky.

### **Používání ke stanovenému účelu**

- ▶ Tento vysavač je určen k používání v domácnosti a v prostorách podobných domácnostem. Tento vysavač není vhodný pro provoz na stavbách.
- ▶ Tento vysavač není určen pro použití venku.
- ▶ Tento vysavač je určený pro používání do nadmořské výšky 4000 m.

- ▶ Tento vysavač je vhodný pro běžné vysávání koberců, kobercových a nechoulostivých tvrdých podlah.
- ▶ Tento vysavač používejte výhradně k vysávání suchého materiálu. Nepoužívejte vysavač na lidi a zvířata. Všechny ostatní způsoby použití, přestavby a změny jsou nepřípustné.
- ▶ Osoby (včetně dětí), které vzhledem ke svým fyzickým, smyslovým a psychickým schopnostem nebo kvůli ne zkušenosti nebo neznalosti nejsou schopné vysavač bezpečně obsluhovat, nesmí vysavač používat bez dohledu nebo pokynů zodpovědné osoby.

### **Děti v domácnosti**

- ▶ Nebezpečí udušení! Děti by si mohly hrát s obalovým materiálem, např. fólií, mohly by se do ní balit nebo si ji dávat přes hlavu a udusit se. Proto veškerý obalový materiál uchovávejte mimo dosah dětí.
- ▶ Děti mladší osmi let se nesmí samy pohybovat v blízkosti vysavače, ledaže by byly pod stálým dozorem.
- ▶ Děti starší osmi let smí vysavač používat bez dozoru jen tehdy, pokud jim byla jeho obsluha vysvětlena tak, že ho dokážou obsluhovat bezpečně. Děti musí být schopné rozpoznat a chápat možná nebezpečí v případě chybné obsluhy.
- ▶ Děti nesmí vysavač bez dozoru čistit ani na něm provádět údržbu.
- ▶ Dávejte pozor na děti, které se zdržují v blízkosti vysavače. Nikdy jim nedovolte, aby si s vysavačem hrály.

► U modelů s rukojetí s dálkovým ovládním: Baterie se nesmí dostat do rukou dětí.

### Technická bezpečnost

► Před používáním zkontrolujte vysavač a všechny součásti příslušenství, zda nejsou zjevně poškozené. Poškozený vysavač neuvádějte do provozu.

► Porovnejte připojovací údaje na typovém štítku vysavače (jmenovité napětí a frekvence) s parametry napájecí sítě. Tyto údaje musí bezpodmínečně souhlasit. Vysavač je beze změny vhodný pro 50 Hz nebo 60 Hz.

► Síťová zásuvka musí být jištěna zpožděnou pojistkou 16 A nebo 10 A.

► Občasný nebo trvalý provoz na soběstačném nebo se sítí nesynchronizovaném zařízení pro napájení energií (jako např. ostrovní sítě, záložní systémy) je možný. Předpokladem provozu je, aby u zařízení pro napájení energií byly dodrženy specifikace normy EN 50160 nebo srovnatelné. Bezpečnostní opatření stanovená pro domovní instalaci a pro tento výrobek Miele musí být co do své funkce a způsobu práce zajištěna i v ostrovním provozu nebo v provozu nesynchronizovaném se sítí nebo být v instalaci nahrazena rovnocennými opatřeními. Jak je popsáno například v aktuálním vydání VDE-AR-E 2510-2.

▶ Připojovací kabel nepoužívejte pro přenášení vysavače a také za připojovací kabel nevytahujte síťovou zástrčku ze zásuvky. Připojovací kabel netahejte přes ostré hrany a nepřiskřípněte ho. Zabraňte častému přejíždění vysavače přes připojovací kabel. Mohl by se při tom poškodit připojovací kabel, síťová zástrčka a zásuvka a ohrozit Vaši bezpečnost.

▶ Vysavač nepoužívejte, když je poškozený připojovací kabel. Poškozený připojovací kabel nechte vyměnit jen kompletně s navíjecím bubínkem kabelu. Z bezpečnostních důvodů smí výměnu provádět jen kvalifikovaný pracovník pověřený společností Miele nebo servisní služba Miele.

▶ Opravu vysavače během záruční doby smí provádět jen servisní služba Miele, protože jinak při následných škodách zaniká nárok na záruku.

▶ Opravy nechte provádět jen kvalifikovaným pracovníkem pověřeným firmou Miele. Neodbornými opravami může být uživatel vystaven značným nebezpečím.

▶ Pouze u originálních náhradních dílů Miele garantuje, že budou splňovat bezpečnostní požadavky. Vadné díly smíte nahradit jen originálními náhradními díly.

▶ Obal chrání vysavač před poškozením během přepravy. Doporučujeme uschovat obal pro účely přepravy.

### Čištění

▶ Vysavač a součásti příslušenství nikdy neponořte do vody.

## cs - Bezpečnostní pokyny a varovná upozornění

---

- Vysavač a součásti příslušenství čistěte jen zasucha nebo mírně navlhčeným hadříkem. Výjimka:
- Odpadní nádoba na prach/odpadní nádoba na jemný prach: tyto součásti čistěte jen vodou a slabým mycím prostředkem. Potom je pečlivě osušte.
  - Jemný prachový filtr: jemný prachový filtr nečistěte zevnitř. Čistěte vnější stranu pod tekoucí studenou vodou. Nepoužívejte mycí prostředek. Nepoužívejte ostré nebo špičaté předměty a jemný prachový filtr nekartáčujte. Po čištění nechte jemný prachový filtr nejméně 24 hodin schnout, než ho znovu nasadíte do odpadní nádoby na jemný prach.
  - Předfiltr/rám filtru: tyto součásti čistěte pod tekoucí studenou vodou. Nepoužívejte mycí prostředek. Nepoužívejte ostré nebo špičaté předměty. Tyto součásti po čištění pečlivě osušte.

### Provozní zásady

- Nepoužívejte vysavač bez odpadní nádoby na prach, předfiltru, odpadní nádoby na jemný prach a jemného prachového filtru.
- Nevysávejte hořící nebo žhavé předměty jako např. cigarety nebo zdánlivě vyhaslý popel příp. uhlí.
- Nevysávejte kapaliny a vlhké nečistoty. Za vlhka vyčištěné nebo šamponované koberce a kobercové podlahy nechte před vysáváním úplně uschnout.



- ▶ Nevysávejte práškový toner. Toner, který se používá například v tiskárnách nebo kopírkách, může být elektricky vodivý.
- ▶ Nevysávejte snadno vznětlivé nebo výbušné látky nebo plyny a nevysávejte na místech, na nichž jsou takové látky uskladněné.
- ▶ Dávejte pozor, abyste se s proudem nasávaného vzduchu nepřiblížili k hlavě.
- ▶ Důležité pro zacházení s baterií (u modelů s rukojetí s dálkovým ovládáním):
  - Baterii nezkratujte, nenabíjejte a nezhazujte do ohně.
  - Likvidace baterie: vyjměte baterii z rukojeti s dálkovým ovládáním a zlikvidujte ji prostřednictvím komunálního sběrného systému. Nezhazujte baterii do domovního odpadu.

### **Příslušenství**

- ▶ Při vysávání s turbokartáčem Miele se nedotýkejte pohybujícího se kartáčového válce.
- ▶ Při vysávání s rukojetí bez nasazeného příslušenství dbejte na to, aby se rukojeť nepoškodila.
- ▶ Používejte jen příslušenství s logem „ORIGINAL Miele“ na obalu. Jen u něho může výrobce zaručit bezpečnost.

# cs - Popis přístroje

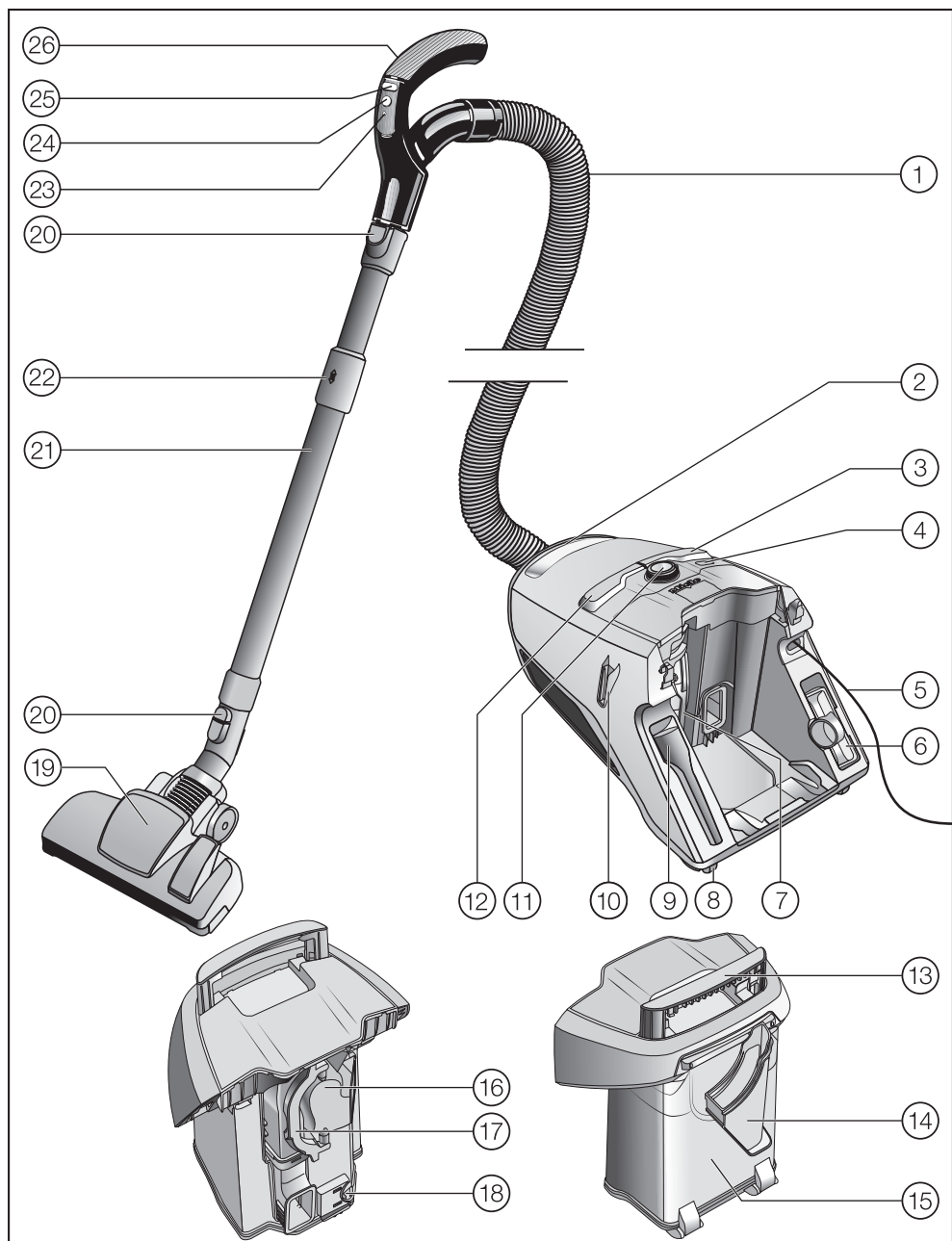

- ① sací hadice
- ② rukojeť pro přenášení vysavače
- ③ nášlapné tlačítko pro navíjení kabelu
- ④ tlačítko ComfortClean
- ⑤ připojovací kabel
- ⑥ hubice na čalounění
- ⑦ prachový zásobník na jemný prach s jemným prachovým filtrem
- ⑧ kolečka\*
- ⑨ hubice pro vysávání spár
- ⑩ parkovací systém pro přestávky při vysávání
- ⑪ otočný regulátor (u modelů s rukojetí s dálkovým ovládáním: indikační pole)
- ⑫ nášlapné tlačítko zap./vyp. ①
- ⑬ rukojeť pro přenášení prachového zásobníku
- ⑭ rám filtru
- ⑮ prachový zásobník
- ⑯ předfiltr
- ⑰ úchyt předfiltru
- ⑱ odjištění prachového zásobníku
- ⑲ podlahová hubice\*
- ⑳ odjišťovací tlačítka
- ㉑ teleskopická trubice Comfort
- ㉒ odjištění teleskopické trubice Comfort
- ㉓ LED\*
- ㉔ tlačítko standby pro krátké přestávky při vysávání\*
- ㉕ tlačítka +/- pro nastavení sacího výkonu\*
- ㉖ rukojeť (podle modelu s otvorem pro vedlejší nasávání vzduchu)\*

Spodní strana – parkovací systém pro uskladnění (není vyobrazen)

\* Podle modelu se může lišit provedení těchto dílů nebo tyto díly nemusí být k dispozici.

### Likvidace obalu

Obal chrání vysavač před poškozením během přepravy. Obalové materiály byly zvoleny s přihlédnutím k aspektům ochrany životního prostředí a k možností jejich likvidace, a jsou tedy recyklovatelné.

Vrácení obalů do materiálového cyklu šetří suroviny a snižuje množství odpadů. Dávejte obal k likvidaci do duálních systémů (např. žlutý pytel/žlutá popelnice).

### Likvidace starého přístroje

Před likvidací starého přístroje vyjměte jemný prachový filtr a dejte ho do domovního odpadu.

Elektrické a elektronické přístroje často obsahují cenné materiály. Obsahují také určité látky, směsi a díly, které byly nutné pro jejich funkci a bezpečnost. V domovním odpadu a při neodborném nakládání mohou poškodit lidské zdraví a životní prostředí. Staré přístroje proto v žádném případě nedávejte do domovního odpadu.



Místo toho využijte oficiální sběrná a vratná místa pro odevzdávání a využití elektrických a elektronických přístrojů zřízená obcemi, prodejci nebo společnostmi Miele. Podle zákona jste sami zodpovědní za vymazání případných osobních údajů na likvidovaném starém přístroji. Postarejte se prosím o to, aby byl Váš starý přístroj až do doby odvezení uložen mimo dosah dětí.

## Vracení starých baterií a starých akumulátorů

Elektrické a elektronické přístroje často obsahují baterie a akumulátory, které se ani po upotřebení nesmí dostat do domovního dopadu. Podle zákona máte povinnost vyjmout staré baterie a staré akumulátory, které ve vysavači nejsou pevně uzavřené, a zanést je do vhodné sběrný (např. v obchodním domě), kde je můžete bezplatně odevzdat. Izolujte kovové kontakty přelepením lepicí páskou, abyste zabránili zkratu. Baterie a akumulátory mohou obsahovat látky, které mohou škodit lidskému zdraví a životnímu prostředí.

Označení baterie nebo akumulátoru udává další pokyny. Přeskrtnutá popelnice znamená, že baterie a akumulátory v žádném případě nesmíte odhazovat do domovního odpadu. Pokud je přeskrtnutá popelnice označena jednou nebo několika z uvedených chemických značek, obsahují olovo (Pb), kadmium (Cd) nebo rtuť (Hg).



Staré baterie a staré akumulátory obsahují důležité suroviny a lze je recyklovat. Oddělený sběr starých baterií a starých akumulátorů usnadňuje jejich zpracování a recyklaci.

## Poznámka k nařízení Evropské unie (EU) č. 666/2013

Tento vysavač je přístroj pro domácnost a podle výše uvedeného nařízení je klasifikován jako univerzální vysavač.

Tento návod k obsluze a další údaje jsou připraveny ke stažení na internetové stránce Miele na [www.miele.com](http://www.miele.com).

Roční energetická spotřeba zjištěná podle nařízení popisuje indikativní, roční spotřebu energie (kWh za rok) na bázi 50 operací čištění. Skutečná spotřeba energie závisí na tom, jak se vysavač používá.

Všechny zkoušky a výpočty prováděné ve výše uvedeném nařízení byly provedeny podle následujících, aktuálně platných, harmonizovaných norem při zohlednění návodu Evropské komise ze září 2014 zveřejněného k nařízení:

- EN 60312-1 Vacuum cleaners for household use - Part 1: Dry vacuum cleaners - Methods for measuring the performance
- EN 60704-2-1 Household and similar electrical appliances - Test code for the determination of airborne acoustical noise - Part 2-1: Particular requirements for vacuum cleaners
- EN 60335-2-2 Household and similar electrical appliances - Safety - Part 2-2: Particular requirements for vacuum cleaner and water suction appliances

Ne všechny podlahové hubice a vysávací příslušenství přiložené k vysavači jsou určeny na intenzivní čištění koberců nebo tvrdých podlah popsáné v nařízení. Ke zjištění hodnot byla použita následující podlahová hubice a nastavení:

Pro spotřeby energie a třídy čištění na koberci a tvrdé podlahy jakož i pro hlukost na koberci byla použita přepínatelná podlahová hubice se zasunutým kartáčem (sešlápněte nášlapné tlačítko )

Údaje zjištěné podle nařízení se vztahují výhradně ke zde uvedeným kombinacím a nastavením podlahové hubice na různých podlahových krytinách.

## Odkazy na vyobrazení

Obrázky uvedené v jednotlivých kapitolách naleznete na rozklápěcí stránce na konci tohoto návodu k obsluze.

## Připojení

### Připojení sací hadice (obr. 01 + 02)

- Nasadte sací hrdlo do sacího otvoru vysavače až do zřetelného zaklapnutí. Vodicí značky obou dílů musí směřovat na sebe.
- Pokud chcete díly navzájem oddělit, stiskněte odjišťovací tlačítka na boku sacího hrdla a vytáhněte sací hadici ze sacího otvoru.

### Spojení sací hadice a rukojeti (obr. 03)

- Nasadte sací hadici do rukojeti až do zřetelného zaklapnutí.

### Spojení rukojeti a sací trubice (obr. 04)

- Nasadte rukojeť do sací trubice až do zřetelného zaklapnutí. Vodicí značky obou dílů musí směřovat na sebe.

- Jestliže chcete díly navzájem oddělit, stiskněte odjišťovací tlačítko a za mírného otáčení vytáhněte rukojeť ze sací trubice.

### **Spojení teleskopické trubice a přepínatelné podlahové hubice (obr. 05)**

- Při mírném otáčení vlevo a vpravo nasadte teleskopickou trubici do podlahové hubice až do zřetelného zaklapnutí.
- Jestliže chcete díly navzájem oddělit, stiskněte odjišťovací tlačítko a za mírného otáčení vytáhněte teleskopickou trubici z podlahové hubice.

### **Použití dodaného příslušenství (obr. 06)**

- ① **hubice pro vysávání spár**  
Pro vysávání záhybů, spár a rohů.

- ② **hubice na čalounění**  
Pro vysávání čalouněného nábytku, matrací, polštářů závěsů atd.

- ③ **sací štětec, volně přiložený**

(dle modelu)

Pro vysávání profilových lišt a zdobených, vyřezávaných nebo zvláště choulostivých předmětů. Hlavice štětce je otočná a lze ji tak natočit do příslušné nejvhodnější polohy.

Hubice pro vysávání spár a hubice na čalounění jsou umístěné v držácích na zadní straně vysavače.

Některé modely jsou sériově vybaveny turbokartáčem, který není vyobrazený. K těmto vysavačům je přiložen samostatný návod k použití turbokartáče.

### **Použití**

#### **Nastavení sacího štětce na rukojeti Eco Comfort (obr. 07)**

Některé modely jsou vybaveny rukojetí Eco Comfort.

Sací štětec se hodí na vysávání nechoulostivých povrchů, např. na vysávání klávesnic nebo drobků.

- Zatlačte odjišťovací tlačítko sacího štětce a posouvejte sací štětec ve vodítku, dokud zřetelně nezaklapne.
- Po skončení vysávání zatlačte odjišťovací tlačítko a posuňte sací štětec zpět do výchozí polohy až do zřetelného zaklapnutí.

#### **Nastavení teleskopické trubice (obr. 08)**

Teleskopická trubice se skládá ze dvou částí navzájem zasunutých do sebe, které pro vysávání můžete roztáhnout na délku, jaká pro Vás bude nejvhodnější.

- Uchopte odjištění a nastavte teleskopickou trubici na požadovanou délku.

#### **Nastavení přepínatelné podlahové hubice (obr. 09, 10 + 11)**

Podle modelu je Váš vysavač vybavený jednou z vyobrazených podlahových hubic.

Tento vysavač je vhodný pro běžné vysávání koberců, kobercových a nechoulostivých tvrdých podlah.

Sortiment Miele pro péči o podlahy zahrnuje podlahové hubice, kartáče a nástavce vhodné pro další podlahové krytiny nebo speciální použití (viz kapitola „Příslušenství k dokoupení“).

V první řadě se řiďte pokyny pro čištění a ošetřování výrobce Vaší podlahové krytiny.

Nechoulostivé a rovné tvrdé podlahy a podlahy se spárami vysávejte s vysunutým kartáčem:

- Sešlápněte nášlapné tlačítko .

Koberce a kobercové podlahy vysávejte se zasunutým kartáčem:

- Sešlápněte nášlapné tlačítko .

Jestliže se Vám zdá, že musíte přepínatelnou podlahovou hubici posouvat příliš velkou silou, snižte sací výkon, dokud nebude možné posouvat hubici lehce (viz kapitola „Použití“, odstavec „Volba sacího výkonu“).

### Přepínatelná podlahová hubice (obr. 12)

Přepínatelná podlahová hubice je vhodná také na vysávání schodů.

 Nebezpečí úrazu v důsledku pádu vysavače.

Vysavač padající ze schodů Vás může poranit.

Z bezpečnostních důvodů vysávejte schody vždy zespodu nahoru.

### Vytažení připojovacího kabelu (obr. 13)

- Vytáhněte přívodní kabel na požadovanou délku.
- Zasuňte síťovou zástrčku do zásuvky.

 Škody přehřátím.

Připojovací kabel se při delším používání může přehřát.

Při používání trvajícím déle než 30 minut připojovací kabel úplně vytáhněte.

### Navinutí připojovacího kabelu (obr. 14)

- Vytáhněte síťovou zástrčku ze zásuvky.
- Krátce sešlápněte nášlapné tlačítko pro navíjení kabelu.

Celý připojovací kabel se navine.

Pokud se připojovací kabel nemá navinout celý, můžete tuto funkci deaktivovat. Za tím účelem držte připojovací kabel během navíjení v ruce a krátce za něj zatáhněte, když má navíjení skončit.

### Zapnutí a vypnutí (obr. 15)





- Sešlápněte nášlapné tlačítko zap./vyp. .

### Volba sacího výkonu

Sací výkon vysavače můžete přizpůsobit podmínkám vysávání. Snížením sacího výkonu zřetelně snížíte sílu potřebnou na posouvání podlahové hubice.



Na vysavači jsou různým stupňům výkonu přiřazeny symboly, které na příkladech ukazují, na co se příslušný stupeň výkonu doporučuje.

-  záclony, textilie
-  kvalitní velurové koberce, malé koberce a běhouny
-  smyčkové koberce a kobercové podlahy
-  tvrdé podlahy, silně znečištěné koberce a kobercové podlahy (také pro čištění polštářů a matrací hubicí na čalounění)

Když používáte přepínatelnou podlahovou hubici a při tom se Vám zdá, že ji musíte posouvat příliš velkou silou, tak snižujte sací výkon, dokud nebude možné posouvat hubici lehce.



Podle modelu je Váš vysavač vybavený jedním z následujících regulátorů sacího výkonu:

- otočný regulátor
- rukojeť s dálkovým ovládním

### Otočný regulátor (obr. 16)

- Otočte regulátor na požadovaný stupeň výkonu.

### Rukojeť s dálkovým ovládním (obr. 17)

Po zapnutí vysavače nášlapným tlačítkem zap./vyp.  bliká stupeň výkonu  v indikačním poli vysavače.

- Stiskněte tlačítko standby  na rukojeti s dálkovým ovládním.

Stupeň výkonu  v indikačním poli vysavače svítí.

Při prvním uvádění do provozu se vysavač zapne na tento nejvyšší stupeň výkonu.

Od následujícího použití se vysavač vždy zapne na naposledy zvolený stupeň výkonu. Ten bliká.

- Pokud si přejete vyšší sací výkon, stiskněte tlačítko + na rukojeti s dálkovým ovládním.
- Pokud si přejete nižší sací výkon, stiskněte tlačítko - na rukojeti s dálkovým ovládním.

### Otevření otvoru pro vedlejší nasávání vzduchu (obr. 18 + 19)

(není k dispozici u modelů s rukojetí s dálkovým ovládním a rukojetí Eco Comfort)

Sací výkon můžete na chvíli snížit, např. abyste zabránili pevnému přisátí k textilní podlahové krytině.

- Otevřete otvor pro vedlejší nasávání vzduchu na rukojeti jen tolik, abyste mohli lehce pohybovat sací hubicí.

Tím se sníží síla potřebná k posouvání právě používané sací hubice.

### Při vysávání

- Vysavač při vysávání táhnete za sebou jako sáně. Vysavač můžete používat i ve vzpřímené poloze, např. při vysávání schodišť nebo záclon.

Když naráz vysajete větší množství prachu, měli byste v přestávkách čištění nebo později manuálně spustit funkci samočištění ComfortClean. Tím vysavač znovu dosáhne svého nejlepšího

možného výsledku čištění (viz kapitola „Údržba“, odstavec „Manuální spuštění funkce samočištění ComfortClean“).

### Přerušení provozu (obr. 17)

(u modelů s rukojetí s dálkovým ovládáním)

V krátkých přestávkách při vysávání můžete přerušit provoz vysavače.

- Stiskněte tlačítko standby  na rukojeti s dálkovým ovládáním.

 Vysavač nenechávejte v pohotovostním režimu standby trvale, nýbrž jen na dobu krátkých přestávek při vysávání. Nebezpečí poškození.

Každé stisknutí tlačítka na rukojeti s dálkovým ovládáním je indikováno rozsvícením diody LED.

Po přerušení máte následující možnosti:

- Když znovu stisknete tlačítko standby , tak se vysavač zapne na naposledy zvolený stupeň výkonu.
- Když stisknete tlačítko +, tak se vysavač zapne na nejvyšší stupeň výkonu.
- Když stisknete tlačítko -, tak se vysavač zapne na nejnižší stupeň výkonu.

## Odstavení, přeprava a uložení

### Parkovací systém pro přestávky při vysávání (obr. 20)

V krátkých přestávkách při vysávání můžete sací trubici se sacím nástavcem pohodlně odstavit na vysavači.

- Zasuňte sací nástavec odstavným úchytem do parkovacího systému.

Pokud se přitom vysavač nachází na šikmé ploše, např. na rampě, tak zcela zasuňte části teleskopické trubice.

### Parkovací systém pro uskladnění (obr. 21)

 Nebezpečí úrazu napětím sítě. Při vypnutém vysavači je přítomno napětí sítě. Po použití vytáhněte síťovou zástrčku ze zásuvky.

- Vysavač ukládejte ve svislé poloze.
- Zcela zasuňte části teleskopické trubice.
- Zasuňte odstavný úchyt sacího nástavce shora do držáku sací trubice.

Tak můžete vysavač pohodlně přenášet nebo snadno uložit.

Nezvedejte vysavač za rukojeť pro přenášení prachového zásobníku. Použijte vždy rukojeť pro přenášení vysavače.

## Údržba

 Nebezpečí úrazu napětím sítě. Při vypnutém vysavači je přítomno napětí sítě. Před každou údržbou vytáhněte síťovou zástrčku ze zásuvky.

### Vyprázdnění prachového zásobníku (obr. 22–27)

- Prachový zásobník vyprázdňete nejpozději tehdy, když prach dosáhne značky **max** v zásobníku.

- Vytáhněte nahoru rukojeť pro přenášení prachového zásobníku.
- Vyměňte prachový zásobník nahoru.

Obsah můžete zlikvidovat s domovním odpadem, pokud neobsahuje nečistoty, které se v domovním odpadu nesmí likvidovat.

- Držte prachový zásobník nízko nad kbelíkem na odpadky, abyste rozvířili co nejméně prachu.
- Stiskněte žluté odjišťovací tlačítko dole na prachovém zásobníku.

Otevře se klapka a prach vypadne.

- Zavřete klapku tak, abyste slyšeli zřetelné zaklapnutí.
- Nasadte prachový zásobník shora do vysavače tak, aby zřetelně zaklapl.
- Zatlačte dolů rukojeť pro přenášení.

### Čištění odpadní nádoby na prach

Odpadní nádobu na prach čistěte podle potřeby.

- Odpadní nádobu na prach čistěte vodou a slabým mycím prostředkem.
- Odpadní nádobu na prach pečlivě osušte.

### Čištění rámu filtru (obr. 28 + 29)

V odpadní nádobě na prach se nachází vyjímatelný rám filtru. Když je zjevně znečištěný, vyčistěte ho.

- Položte vyprázdňenou a otevřenou odpadní nádobu na prach na přední stranu.
- Odjistěte rám filtru a vyjměte ho.

- Vyprázdňete rám filtru a vyčistěte ho pod tekoucí studenou vodou.

 Poškození chybným čištěním.

Rám filtru se může poškodit a ztratit svoji účinnost.

Na čištění nepoužívejte mycí prostředky a ostré nebo špičaté předměty. Po vyčištění rám filtru pečlivě osušte.

- Nasadte suchý rám filtru do odpadní nádoby na prach tak, aby zřetelně zaklapl.

### Čištění jemného prachového filtru

Jemný prachový filtr je vybavený funkcí samočištění. Při dosažení stanoveného stupně znečištění se vysavač asi na 20 sekund automaticky vypne a provede čištění doprovázené provozním hlukem.

Tlačítko ComfortClean na vysavači žlutě svítí.

### Manuální spuštění funkce samočištění ComfortClean (obr. 30)

Když naráz vysajete větší množství prachu, měli byste v přestávkách čištění nebo později manuálně spustit funkci samočištění ComfortClean. Tím vysavač ihned znovu dosáhne nejlepšího možného výsledku čištění.

- Nejméně dvě sekundy tiskněte tlačítko ComfortClean na zapnutém vysavači.

Vysavač se asi na 20 sekund vypne a provede čištění doprovázené provozním hlukem.

Tlačítko ComfortClean na vysavači žlutě svítí.

Vysavač se pak znovu zapne na naposledy zvolený stupeň výkonu.

Kromě toho doporučujeme jednou až dvakrát za rok vyprázdnit a vyčistit prachový zásobník na jemný prach (viz kapitola „Odstraňování závad“, odstavec „Manuální čištění jemného prachového filtru“).

### Výměna baterie v rukojeti s dálkovým ovládáním (obr. 31)

Baterii vyměňte asi jednou za 18 měsíců. Připravte si na to 3 V baterii (knoflíková baterie CR 2032).

Jestliže je baterie vybitá nebo není vložena žádná baterie, můžete vysavač provozovat dále.

- Vysavač k tomu zapněte nášlapným tlačítkem zap./vyp. ①.

Stupeň výkonu  v indikačním poli vysavače bliká.

- Nejméně čtyři sekundy tiskněte tlačítko ComfortClean na vysavači (obr. 30).

Vysavač tak lze provozovat dále, ovšem výhradně při maximálním sacím výkonu.

- Křížovým šroubovákem vyšroubujte upevňovací šroub krytu a kryt odejměte.
- Vyměňte baterii za novou. Dbejte na polaritu.
- Nasadte opět kryt a utáhněte upevňovací šroub.
- Starou baterii zlikvidujte prostřednictvím komunálního sběrného systému.

### Výměna sběračů nití (obr. 32 + 33)

(není možné u modelů s podlahovou hubicí EcoTeQ Plus)

Sběrače nití u sacího vstupu podlahové hubice jsou vyměnitelné. Když je opotřebovaný vlas sběračů, sběrače nití vyměňte.

- Vysuňte sběrače nití ze štěrbin pro zasunutí. Použijte na to například šroubovák s plochou čepelí.
- Nahradte staré sběrače nití novými.

Náhradní díly dostanete u Vašeho specializovaného prodejce Miele nebo přes servisní službu Miele.

### Ošetřování

 Nebezpečí úrazu napětím sítě. Při vypnutém vysavači je přítomno napětí sítě.

Před každým čištěním vytáhněte síťovou zástrčku ze zásuvky.

### Vysavač a příslušenství

 Nebezpečí úrazu napětím sítě. Vlhkost ve vysavači hrozí nebezpečím úrazu elektrickým proudem. Vysavač nikdy neponořte do vody.

Dbejte speciálních pokynů pro čištění odpadní nádoby na prach a rámu filtru v kapitole „Údržba“ a jemného prachového filtru, předfiltru a odpadní nádoby na jemný prach v kapitole „Odstraňování závad“.

Vysavač a veškeré plastové příslušenství ošetřujte běžným čisticím prostředkem na umělé hmoty.

 Poškození nevhodnými čisticími prostředky.

Všechny povrchy jsou náchylné na poškrábání. Všechny povrchy se mohou zabarvit nebo změnit, pokud přijdou do styku s nevhodnými čisticími prostředky.

Nepoužívejte drhnoucí prostředky, čisticí prostředky na sklo, univerzální čisticí prostředky a ošetrovací prostředky obsahující olej.

## Co udělat, když ...

Většinu poruch a chyb, k nimž může dojít při běžném provozu, můžete odstranit sami. V mnoha případech můžete ušetřit čas a peníze, protože nemusíte volat servisní službu.

Následující tabulky Vám mají pomoci při nalezení a odstranění příčin poruchy nebo chyby.

 **Nebezpečí úrazu napětím sítě.**  
 Při vypnutém vysavači je přítomno napětí sítě.  
 Před každým odstraňováním závad vytáhněte síťovou zástrčku ze zásuvky.

Problém	Příčina a odstranění
<b>Vysavač se sám vypíná.</b>	<p>Když se vysavač příliš zahřeje, vypne ho omezovač teploty. Porucha se může vyskytnout, když se sací cesty ucoupou velkými předměty.</p> <ul style="list-style-type: none"> <li>■ Vypněte vysavač nášlapným tlačítkem zap./vyp. ① a vytáhněte síťovou zástrčku ze zásuvky.</li> </ul> <p>Po odstranění příčiny poruchy a odstavení vysavače asi na 20 až 30 minut vysavač vychladne natolik, že ho opět můžete zapnout a používat.</p>
<b>Tlačítko ComfortClean žlutě svítí.</b>	<p>Vysavač provede automatické čištění doprovázené provozním hlukem.</p> <ul style="list-style-type: none"> <li>■ Počkejte asi 20 sekund, než čištění skončí.</li> </ul>
<b>Tlačítko ComfortClean červeně svítí. Vysavač se samočinně přepne na nejnižší stupeň výkonu.</b>	<p>Je plný prachový zásobník.</p> <ul style="list-style-type: none"> <li>■ Vyprázdněte prachový zásobník.</li> </ul>
	<p>Je znečištěný předfiltr.</p> <ul style="list-style-type: none"> <li>■ Vycištěte předfiltr (viz kapitola „Odstraňování závad“, odstavec „Čištění předfiltru“).</li> </ul>
	<p>Je znečištěný jemný prachový filtr.</p> <ul style="list-style-type: none"> <li>■ Jemný prachový filtr při nejbližší příležitosti vycištěte (viz kapitola „Odstraňování závad“, odstavec „Manuální čištění jemného prachového filtru“).</li> </ul>

Problém	Příčina a odstranění
Poklesne čisticí výkon.	Je znečištěný předfiltr. ■ Vyčistěte předfiltr (viz kapitola „Odstraňování závad“, odstavec „Čištění předfiltru“).
	Je plný prachový zásobník na jemný prach. ■ Při nejbližší příležitosti vyprázdněte a vyčistěte odpadní nádobu na jemný prach (viz kapitola „Odstraňování závad“, odstavec „Manuální čištění jemného prachového filtru“).

## Technické údaje

(pro modely s rukojetí s dálkovým ovládáním)

Kmitočtové pásmo 433,05 MHz – 434,79 MHz

Maximální vysílací výkon < 10 µW

## Prohlášení o shodě

Miele tímto prohlašuje, že tento podlahový vysavač odpovídá směrnici 2014/53/EU.

Úplný text prohlášení o shodě EU je k dispozici na následující internetové adrese:

- [www.miele.cz](http://www.miele.cz)
- Servis, vyžádání informací, návody k obsluze na [www.miele.de/haushalt/informationsanforderung-385.htm](http://www.miele.de/haushalt/informationsanforderung-385.htm) uvedením názvu výrobku nebo výrobního čísla

## Odstraňování závad

 Nebezpečí úrazu napětím sítě.

Při vypnutém vysavači je přítomno napětí sítě.

Před každým odstraňováním poruch vytáhněte síťovou zástrčku ze zásuvky.

### Čištění předfiltru (obr. 34 + 35)

Na zadní straně prachového zásobníku je umístěný předfiltr.

Když je zjevně znečištěný, vyčistěte ho.

- Vyměňte odpadní nádobu na prach.
- Odjistěte úchyt předfiltru a předfiltr vyjměte.
- Vyčistěte předfiltr pod tekoucí studenou vodou.

 Poškození chybným čištěním.

Předfiltr se může poškodit a ztratit svoji účinnost.

Na čištění nepoužívejte mycí prostředek a ostré nebo špičaté předměty. Předfiltr po vyčištění pečlivě osušte.

- Suchý předfiltr opět nasadte do odpadní nádoby na prach a zajistěte úchyt.
- Nasadte odpadní nádobu na prach znovu do vysavače.

### Manuální čištění jemného prachového filtru (obr. 36–41)

Naplánujte dobu sušení 24 hodin.

- Vyměňte odpadní nádobu na prach.
- Odjistěte odpadní nádobu na jemný prach ve vysavači ve směru šipky a odpadní nádobu vyjměte.

- Nechte natéci trochu vody do otvoru nahoře na odpadní nádobě na jemný prach.

- Naklánejte odpadní nádobu na jemný prach lehce sem a tam.

Tím se prach uvnitř spojí.

- Otvorem vylijte vodu.

- Otočte horní díl ve směru šipky tak, aby značka směřovala na symbol .

Horní díl je odjistěný.

- Vyměňte jemný prachový filtr opatrně směrem nahoru z odpadní nádoby na jemný prach.
- Vyčistěte vnější stranu jemného prachového filtru pod tekoucí studenou vodou.

 Poškození chybným čištěním.

Jemný prachový filtr se může poškodit a ztratit svoji účinnost.

Jemný prachový filtr nečistěte zevnitř. Na čištění nepoužívejte mycí prostředek a ostré nebo špičaté předměty. Jemný prachový filtr nekartáčujte. Po čištění nechte jemný prachový filtr nejméně 24 hodin schnout.

- Vyčistěte odpadní nádobu na jemný prach vodou a jemným mycím prostředkem.
- Odpadní nádobu na jemný prach pečlivě osušte.
- Nasadte suchý jemný prachový filtr do suché odpadní nádoby na jemný prach tak, aby značka směřovala na symbol .



- Otočte horní díl ve směru šipky tak, aby značka směřovala na symbol .

Horní díl je zajištěný.

- Nasadte odpadní nádobu na jemný prach do vysavače a zajistěte ji.
- Nasadte odpadní nádobu na prach znovu do vysavače.

## Servisní služba

### Kontakt při závadách

Při závadách, které nedokážete odstranit sami, podejte prosím zprávu Vašemu specializovanému prodejci Miele nebo servisní službě Miele.

Kontaktní údaje servisní služby Miele najdete na konci tohoto dokumentu.

### Záruka

Záruční doba činí 2 roky.

Další informace k záručním podmínkám ve své zemi obdržíte u servisní služby Miele.

### Příslušenství k dokoupení

V první řadě se řiďte pokyny pro čištění a ošetřování výrobce Vaší podlahové krytiny.

Doporučujeme Vám používat součásti příslušenství s logem „ORIGINAL Miele“ na obalu. Pak si můžete být jistí, že optimálně využijete sací výkon vysavače a dosáhnete nejlepšího možného výsledku čištění.

Uvědomte si prosím, že na závady a poškození vysavače, jejichž příčinou je použití příslušenství neoznačeného logem „ORIGINAL Miele“ na obalu, se nevztahuje záruka.

### Kde koupit příslušenství

Originální příslušenství Miele můžete zakoupit v internetovém obchodě Miele, u servisní služby Miele nebo u Vašeho specializovaného prodejce Miele.

Originální součásti příslušenství Miele poznáte podle loga „ORIGINAL Miele“ na obalu.



Pod označením 3D4U nabízí Miele kromě toho zdarma ke stažení příslušenství pro 3D tiskárnu ([www.miele.de](http://www.miele.de), Service, Ersatzteile & Zubehör).



3 D 4 U

Jednotlivé modely jsou již standardně vybaveny jednou nebo několika následujícími součástmi příslušenství.

### **Podlahové hubice / kartáče**

#### **Turbokartáč TurboTeQ (STB 305-3)**

Pro odstraňování nití a vlasů z kobereců s krátkým vlasem.

#### **Podlahový kartáč Hardfloor (SBB 235-3)**

Pro vysávání odolných tvrdých rovných podlah.

#### **Podlahový kartáč Parquet Twister s otočným kloubem (SBB 300-3)**

S přírodními štětinami, pro vysávání rovných tvrdých podlahových ploch a malých výklenků.

#### **Podlahový kartáč Parquet Twister XL s otočným kloubem (SBB 400-3)**

S přírodními štětinami, pro rychlé vysávání velkých rovných tvrdých podlahových ploch a malých výklenků.

### **Ostatní příslušenství**

#### **Ruční turbokartáč Turbo Mini (STB 101)**

Pro vysávání a kartáčování čalouněného nábytku, matrací nebo automobilových sedaček.

#### **Univerzální kartáč (SUB 20)**

Pro vysávání prachu z knih, regálů apod.

#### **Kartáč na topná tělesa (SHB 30)**

Pro vysávání prachu z žeber topných těles, úzkých regálů nebo spár.

#### **Hubice na matrace (SMD 10)**

Pro pohodlné vysávání matrací a čalouněného nábytku a jeho spár.

#### **Hubice pro vysávání spár, 300 mm (SFD 10)**

Zvláště dlouhá hubice pro vysávání záhybů, spár a rohů.

#### **Hubice pro vysávání spár, 560 mm (SFD 20)**

Ohebná hubice pro vysávání spár pro vysávání těžko přístupných míst.

#### **Hubice na čalouněný nábytek XL (SPD 20)**

Široká hubice na vysávání čalouněného nábytku, matrací a polštářů.

## ει - Πίνακας περιεχομένων

Υποδείξεις ασφαλείας.....	28
Περιγραφή συσκευής .....	36
Προστασία περιβάλλοντος .....	38
Σημείωση του Ευρωπαϊκού Κανονισμού (ΕΕ) αριθ.. 666/2013.....	40
Παραπομπές εικόνων.....	40
Σύνδεση.....	40
Χρήση των συνοδευτικών εξαρτημάτων .....	41
Χρήση.....	41
Μεταφορά, τοποθέτηση και φύλαξη .....	45
Συντήρηση.....	45
Άδειασμα του δοχείου σκόνης .....	45
Καθαρίζετε το δοχείο σκόνης .....	46
Καθαρισμός πλαισίου φίλτρου .....	46
Καθαρισμός φίλτρου λεπτής σκόνης .....	46
Έναρξη λειτουργίας αυτοκαθαρισμού ComfortClean χειροκίνητα .....	47
Αλλαγή μπαταρίας στην ασύρματη χειρολαβή .....	47
Αλλαγή συλλεκτών κλωστών .....	47
Περιποίηση.....	48
Τι πρέπει να κάνετε, όταν.....	49
Τεχνικά χαρακτηριστικά .....	50
Δήλωση πιστότητας .....	50
Επιδιόρθωση μικροανωμαλιών .....	51
Καθαρισμός προφίλτρου .....	51
Καθαρισμός φίλτρου λεπτής σκόνης χειροκίνητα .....	51
Service.....	52
Επικοινωνία σε περίπτωση βλάβης .....	52
Εγγύηση.....	52
Πρόσθετα εξαρτήματα .....	52
Από πού μπορείτε να προμηθευτείτε εξαρτήματα.....	52

## ei - Υποδείξεις ασφαλείας

Αυτή η συσκευή ανταποκρίνεται πλήρως στις ισχύουσες προδιαγραφές ασφαλείας. Η ακατάλληλη χρήση της συσκευής ενδέχεται να προκαλέσει τραυματισμούς και υλικές ζημιές.

Πριν χρησιμοποιήσετε για πρώτη φορά τη συσκευή, διαβάστε προσεκτικά τις οδηγίες χρήσης. Σας ενημερώνουν για την ασφάλεια, το χειρισμό και τη συντήρηση της συσκευής. Έτσι προστατεύετε τον εαυτό σας και τους άλλους αλλά και τη συσκευή από οποιαδήποτε βλάβη.

Σύμφωνα με τις προδιαγραφές κατά IEC 60335-1 η εταιρεία Miele τονίζει κατηγορηματικά, ότι θα πρέπει οπωσδήποτε να διαβάσετε και να ακολουθείτε το κεφάλαιο «Σύνδεση» καθώς και τις υποδείξεις ασφαλείας.

Ο κατασκευαστής δεν μπορεί να θεωρηθεί υπεύθυνος για βλάβες που προκύπτουν από λανθασμένη χρήση ή αμέλεια αυτών των υποδείξεων.

Φυλάξτε αυτές τις οδηγίες χρήσης και σε περίπτωση που η συσκευή αλλάξει ιδιοκτήτη μην παραλείψετε να του παραδώσετε και τις οδηγίες χρήσης.

Διακόπτετε τη λειτουργία της ηλεκτρικής σκούπας μετά από κάθε χρήση, κάθε φορά που αλλάζετε εξαρτήματα, πριν από κάθε συντήρηση, περιποίηση και αποκατάσταση βλάβης. Βγάζετε το φιν από την πρίζα.

### **Χρήση σύμφωνα με τους κανονισμούς**

- ▶ Ο συγκεκριμένη σκούπα προορίζεται για οικιακή χρήση ή για συναφή χρήση σε άλλους χώρους. Αυτή η σκούπα δεν είναι κατάλληλη για χρήση σε εργοτάξιο.
- ▶ Η συσκευή δεν προορίζεται για χρήση σε εξωτερικούς χώρους.
- ▶ Αυτή η σκούπα προορίζεται για χρήση σε έως και 4000 μ. ύψος πάνω από την επιφάνεια της θάλασσας.
- ▶ Αυτή η ηλεκτρική σκούπα είναι κατάλληλη για τον καθημερινό καθαρισμό χαλιών, μοκετών αλλά και γυμνών ανθεκτικών δαπέδων.
- ▶ Χρησιμοποιείτε τη σκούπα αποκλειστικά για την απορρόφηση στεγνής βρωμιάς. Δεν επιτρέπεται να χρησιμοποιείτε τη σκούπα σε ανθρώπου και ζώα. Οποιαδήποτε άλλη χρήση, μετατροπές και αλλαγές δεν επιτρέπονται.
- ▶ Δεν επιτρέπεται η χρήση της σκούπας από άτομα (συμπεριλαμβανομένων παιδιών), τα οποία λόγω της σωματικής, ψυχικής ή διανοητικής τους κατάστασης, της έλλειψης εμπειρίας ή λόγω άγνοιας δεν είναι σε θέση να χειριστούν τη σκούπα με ασφάλεια. Επιτρέπεται μόνο υπό την επιτήρηση ή τις οδηγίες ενός άλλου υπεύθυνου ατόμου.

### **Προστασία για τα παιδιά**

- ▶ Κίνδυνος ασφυξίας! Τα παιδιά μπορεί κατά το παιχνίδι να τυλιχτούν στο υλικό συσκευασίας (π. χ. μεμβράνη) ή να το βάλουν στο κεφάλι τους και πάθουν ασφυξία. Κρατάτε τα παιδιά μακριά από τα υλικά συσκευασίας.

## **ei - Υποδείξεις ασφαλείας**

---

- ▶ Πρέπει να κρατάτε μακριά από τη σκούπα παιδιά κάτω των 8 ετών, εκτός εάν βρίσκονται διαρκώς υπό την επιτήρησή σας.
- ▶ Παιδιά άνω των 8 ετών επιτρέπεται να χρησιμοποιήσουν την ηλεκτρική σκούπα χωρίς επιτήρηση, μόνο όταν τους δοθούν οι κατάλληλες οδηγίες σχετικά με τη σκούπα, ώστε να μπορούν να τη χρησιμοποιήσουν με ασφάλεια. Πρέπει να αναγνωρίζουν και να καταλαβαίνουν τους πιθανούς κινδύνους ενός λάθος χειρισμού.
- ▶ Τα παιδιά δεν επιτρέπεται να καθαρίζουν τη σκούπα και να κάνουν εργασίες συντήρησης σε αυτή χωρίς επιτήρηση.
- ▶ Επιτηρείτε πάντα τα παιδιά που παίζουν κοντά στη σκούπα και μην τα αφήνετε ποτέ να παίζουν με αυτή.
- ▶ Σε μοντέλα με ασύρματη λαβή: τα παιδιά δεν θα πρέπει να πιάνουν στα χέρια τους τις μπαταρίες.

### **Τεχνική ασφάλεια**

- ▶ Πριν τη χρήση ελέγχετε την ηλεκτρική σκούπα καθώς και όλα τα εξαρτήματα για τυχόν ορατές ζημιές. Αν αυτή παρουσιάζει κάποια ζημιά, δεν επιτρέπεται να τη θέσετε σε λειτουργία.
- ▶ Συγκρίνετε τα στοιχεία σύνδεσης που υπάρχουν στην πινακίδα τύπου του φορτιστή (τάση και συχνότητα) με εκείνα του ηλεκτρικού δικτύου. Τα στοιχεία πρέπει οπωσδήποτε να συμφωνούν. Η ηλεκτρική σκούπα είναι κατάλληλη χωρίς αλλαγή για 50 Hz ή 60 Hz.
- ▶ Η πρίζα πρέπει να έχει ασφάλεια 16 A ή 10 A.

► Είναι δυνατή η προσωρινή ή μόνιμη λειτουργία σε ένα αυτόνομο ή μη δικτυακό σύστημα παροχής ηλεκτρικής ενέργειας (όπως αυτόνομα δίκτυα, εφεδρικά συστήματα). Απαραίτητη προϋπόθεση για τη λειτουργία είναι το σύστημα τροφοδοσίας να συμμορφώνεται με τις προδιαγραφές του προτύπου EN 50160 ή συγκρίσιμων προδιαγραφών. Τα μέτρα προστασίας που προβλέπονται στην οικιακή εγκατάσταση και σε αυτό το προϊόν της Miele πρέπει επίσης να διασφαλίζουν τη λειτουργία τους σε απομονωμένη λειτουργία ή σε μη δικτυακή λειτουργία ή να αντικαθίστανται από ισοδύναμα μέτρα στην εγκατάσταση. Όπως περιγράφεται, για παράδειγμα, στην τρέχουσα έκδοση του VDE-AR-E 2510-2.

► Η Miele συνιστά:

Εγκαταστήστε κατάλληλες προστατευτικές διατάξεις (επιτηρητές, σταθεροποιητές τάσης, συστήματα αδιάλειπτης τροφοδότησης ισχύος κ.λπ.) στην εσωτερική ηλεκτρική σας εγκατάσταση, ώστε να προλαμβάνεται η πρόκληση ζημιών ή η εμφάνιση ανωμαλιών στη λειτουργία των συσκευών σας.

► Μην τραβάτε ποτέ τη σκούπα από το καλώδιό της και μην τραβάτε επίσης ποτέ το φικ από το καλώδιό του για να το βγάλετε από την πρίζα. Αποφεύγετε το πέρασμα του καλωδίου πάνω από αιχμηρές γωνίες, όπως και το μάγκωμά του. Αποφεύγετε το συχνό πέρασμα της ηλεκτρικής σκούπας πάνω από το καλώδιο. Μπορεί να προκληθεί ζημιά στο καλώδιο, στο φικ ή στην πρίζα και να κινδυνέψει η ασφάλεια σας.

## ei - Υποδείξεις ασφαλείας

---

- ▶ Μη χρησιμοποιείτε τη σκούπα, όταν το καλώδιο είναι φθαρμένο. Σε περίπτωση φθαρμένου καλωδίου, πρέπει να το αντικαθιστάτε με ένα καινούριο αυθεντικό καλώδιο. Για λόγους ασφαλείας η αντικατάσταση πρέπει να γίνει μόνο από τεχνικό της Miele ή από εξουσιοδοτημένο συνεργείο επισκευών Miele.
- ▶ Μια επισκευή της συσκευής κατά τη διάρκεια του χρόνου εγγύησης επιτρέπεται να γίνει μόνο από ένα εξουσιοδοτημένο συνεργείο επισκευών Miele, αλλιώς χάνετε κάθε δικαίωμα να απαιτήσετε την προστασία και τα πλεονεκτήματα που περιέχονται μέσα στην εγγύηση της συσκευής.
- ▶ Οι επισκευές πρέπει να γίνονται μόνο από ένα εξουσιοδοτημένο συνεργείο επισκευών Miele. Ακατάλληλες επισκευές περικλείουν σοβαρούς κινδύνους για τον χειριστή.
- ▶ Μόνο με γνήσια ανταλλακτικά μπορεί να εγγυηθεί η Miele ότι η συσκευή θα ανταποκρίνεται πλήρως στις προδιαγραφές ασφαλείας με τις οποίες έχει κατασκευαστεί. Διάφορα μέρη της συσκευής που έχουν υποστεί βλάβη, θα πρέπει να αντικατασταθούν μόνο με γνήσια ανταλλακτικά της εταιρείας Miele.
- ▶ Η συσκευασία προστατεύει τη σκούπα από τυχόν ζημιές κατά τη μεταφορά της. Σας συνιστούμε να φυλάτε τη συσκευασία για μεταφορά της συσκευής στο μέλλον.



### Καθαρισμός

- ▶ Μην βυθίζετε ποτέ την ηλεκτρική σκούπα και τα εξαρτήματα μέσα σε νερό.
- ▶ Καθαρίζετε τη συσκευή και τα εξαρτήματα με ένα στεγνό ή ένα καλά στυμμένο υγρό πανί. Εξαιρέση:
  - Δοχείο σκόνης/Δοχείο λεπτής σκόνης: Καθαρίζετε αυτά τα μέρη μόνο με νερό και απαλό απορρυπαντικό πλύσης πιάτων στο χέρι. Στη συνέχεια τα στεγνώνετε προσεκτικά.
  - Φίλτρο λεπτής σκόνης: Μην καθαρίζετε το φίλτρο λεπτής σκόνης από την εσωτερική πλευρά. Καθαρίζετε την εξωτερική πλευρά κάτω από τρεχούμενο κρύο νερό. Μη χρησιμοποιείτε απορρυπαντικό πλύσης πιάτων στο χέρι! Μη χρησιμοποιείτε αιχμηρά αντικείμενα και μη βουρτσίζετε το φίλτρο λεπτής σκόνης. Αφήνετε το φίλτρο λεπτής σκόνης μετά τον καθαρισμό να στεγνώσει για τουλάχιστον 24 ώρες, πριν το τοποθετήσετε πάλι στο δοχείο λεπτής σκόνης.
  - Προφίλτρο/Πλαίσιο φίλτρου: Καθαρίζετε αυτά τα μέρη κάτω από τρεχούμενο κρύο νερό. Μη χρησιμοποιείτε απορρυπαντικό πλύσης πιάτων στο χέρι! Μη χρησιμοποιείτε αιχμηρά αντικείμενα. Μετά τον καθαρισμό στεγνώνετε αυτά τα μέρη προσεκτικά.

### Σωστή χρήση

- ▶ Μη χρησιμοποιείτε την ηλεκτρική σκούπα χωρίς δοχείο σκόνης, προφίλτρο, δοχείο λεπτής σκόνης και φίλτρο λεπτής σκόνης.
- ▶ Μη σκουπίζετε αντικείμενα που καίγονται ή είναι πυρωμένα, όπως π.χ. τσιγάρα ή στάχτη ή κάρβουνα που μοιάζουν σβησμένα.
- ▶ Μην απορροφάτε με τη σκούπα νερά ή άλλα υγρά ή υγρή βρωμιά. Αφήνετε τα φρεσκοπλυμένα χαλιά και δάπεδα να στεγνώσουν εντελώς, πριν τα σκουπίσετε με την ηλεκτρική σκούπα.
- ▶ Μην επιχειρήσετε να σκουπίσετε σκόνη από Toner. Η σκόνη από Toner που χρησιμοποιούνται π.χ. για εκτυπωτές ή φωτοαντιγραφικά μηχανήματα μπορεί να παρουσιάσει ηλεκτρική αγωγιμότητα.
- ▶ Μη σκουπίζετε εύφλεκτα ή εκρηκτικά υλικά ή αέρια και μη σκουπίζετε σε χώρους που αποθηκεύονται τέτοιου είδους υλικά.
- ▶ Αποφεύγετε να πλησιάζετε το ρεύμα απορρόφησης της σκούπας στο πρόσωπό σας.
- ▶ Σημαντική πληροφορία για το πώς θα χειριστείτε την μπαταρία (σε μοντέλα με ασύρματη λαβή):
  - Μη βραχυκυκλώνετε τη μπαταρία, μη την φορτίζετε και μη την πετάτε στη φωτιά.

- Αποκομιδή της μπαταρίας: Αφαιρείτε την μπαταρία από την ασύρματη λαβή και την αφήνετε στους ειδικούς κοινοτικούς χώρους συγκέντρωσης χρησιμοποιημένων μπαταριών. Μην πετάτε την μπαταρία μαζί με τα κοινά οικιακά απορρίμματα.

### **Εξαρτήματα**

- ▶ Κατά το σκούπισμα με μια βούρτσα Turbo της Miele, προσέξτε να μην αγγίξετε τον περιστρεφόμενο κύλινδρο της.
- ▶ Κατά την απορρόφηση σκόνης και σκουπιδιών μόνο με τον σωλήνα χειρολαβής, χωρίς εξάρτημα στην άκρη του, προσέχετε ο σωλήνας να μην έχει κάποια βλάβη.
- ▶ Χρησιμοποιείτε μόνο αξεσουάρ με το λογότυπο «ORIGINAL Miele» πάνω στη συσκευασία. Μόνο τότε εγγυάται ο κατασκευαστής πλήρη ασφάλεια.

## ει - Περιγραφή συσκευής

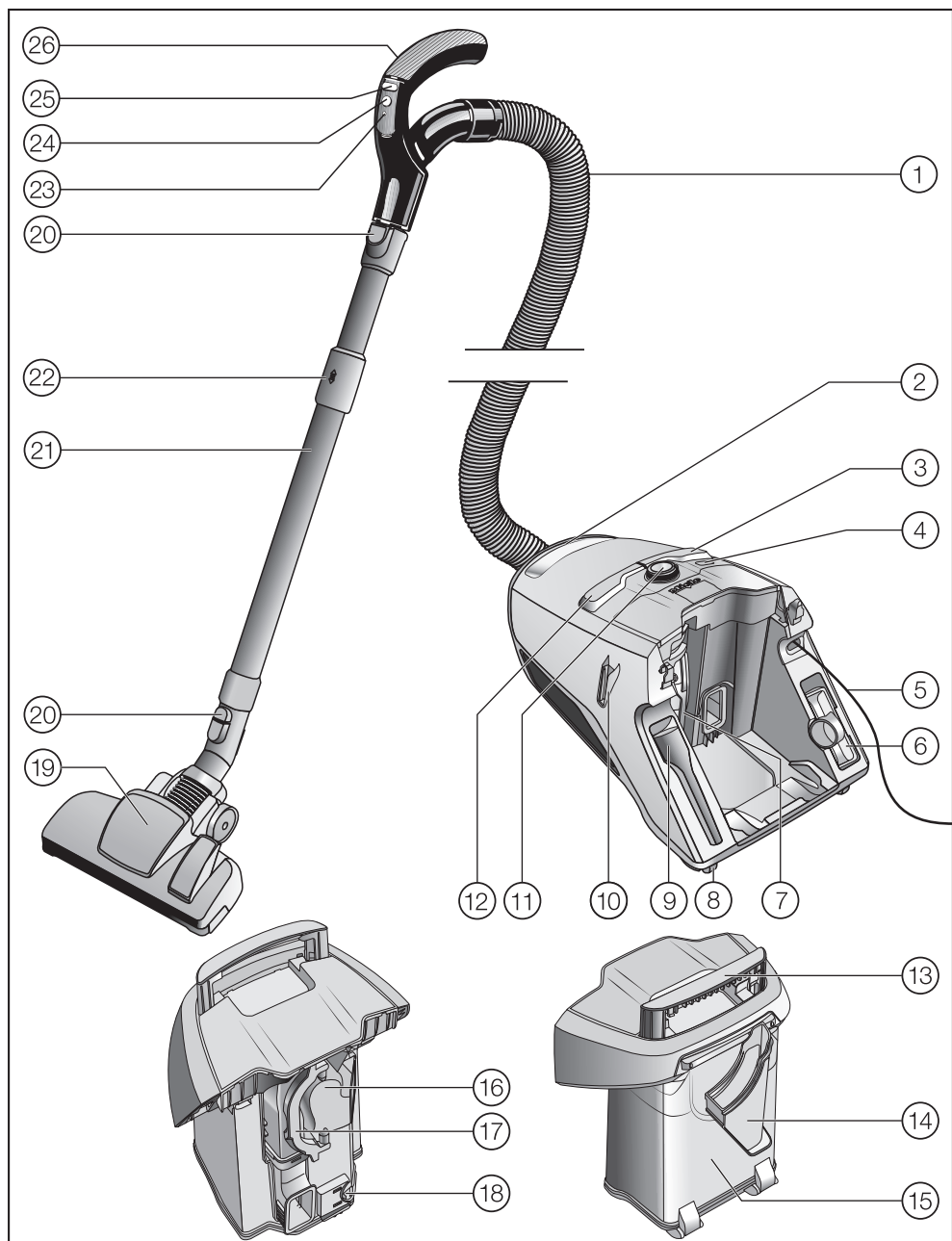

- ① Σωλήνας
- ② Λαβή μεταφοράς της ηλεκτρικής σκούπας
- ③ Ποδομοχλός για τύλιγμα του καλωδίου
- ④ Πλήκτρο ComfortClean
- ⑤ Καλώδιο σύνδεσης
- ⑥ Ακροφύσιο για ταπετσαρίες επίπλων
- ⑦ Δοχείο λεπτής σκόνης με φίλτρο λεπτής σκόνης
- ⑧ Ρόδες κύλισης\*
- ⑨ Ρύγχος για γωνίες και πτυχές
- ⑩ Σύστημα παρκαρίσματος για τα διαλείμματα σκουπίσματος
- ⑪ Περιστρεφόμενος επιλογέας (σε μοντέλα με ασύρματη λαβή: Πεδίο ενδείξεων)
- ⑫ Ποδομοχλός λειτουργία / διακοπή ①
- ⑬ Λαβή μεταφοράς του δοχείου σκόνης
- ⑭ Πλαίσιο φίλτρου
- ⑮ Δοχείο σκόνης
- ⑯ Προφίλτρο
- ⑰ Λαβή του προφίλτρου
- ⑱ Απασφάλιση για δοχείο σκόνης
- ⑲ Πέλημα δαπέδου\*
- ⑳ Πλήκτρα απασφάλισης
- ㉑ Τηλεσκοπικός σωλήνας Comfort
- ㉒ Απασφάλιση για τον τηλεσκοπικό σωλήνα Comfort
- ㉓ Λυχνία LED\*
- ㉔ Πλήκτρο κατάστασης αναμονής (Standby) για τα σύντομα διαλείμματα σκουπίσματος\*
- ㉕ Πλήκτρα + / - για τη ρύθμιση της ισχύος απορρόφησης\*
- ㉖ Χειρολαβή (ανάλογα με το μοντέλο με βαλβίδα ρύθμισης αέρα)\*

Κάτω πλευρά - Σύστημα παρκαρίσματος για φύλαξη (δεν απεικονίζεται)

\* Όσα μέρη ή εξαρτήματα επισημαίνονται έτσι, είτε διαφέρουν από μοντέλο σε μοντέλο είτε δεν υπάρχουν στη συγκεκριμένη συσκευή.

### Αξιοποίηση της συσκευασίας πώλησης

Η συσκευασία προστατεύει τη σκούπα από τυχόν ζημιές κατά τη μεταφορά της. Τα υλικά συσκευασίας έχουν επιλεγεί με ειδικά κριτήρια, που υποστηρίζουν τον οικολογικό παράγοντα και την τεχνολογία ανακύκλωσης απορριμμάτων και γι' αυτό είναι ανακυκλώσιμα.

Η επαναφορά της συσκευασίας στον κύκλο ζωής εξοικονομεί πρώτες ύλες και μειώνει την παραγωγή απορριμμάτων. Παραδώστε τη συσκευασία για διάθεση στα διπλά συστήματα (π.χ. κίτρινο σάκο/κίτρινο κάδο).

### Αξιοποίηση της παλιάς συσκευής

Πριν την απόσυρση της παλιάς συσκευής αφαιρείτε το φίλτρο λεπτής σκόνης και το πετάτε στα οικιακά απορρίμματα.

Οι ηλεκτρικές και ηλεκτρονικές συσκευές περιέχουν πολλές πολύτιμες πρώτες ύλες. Περιέχουν επίσης συγκεκριμένα υλικά, μείγματα και συστατικά στοιχεία τα οποία ήταν απαραίτητα για τη λειτουργία και την ασφάλειά τους. Στα οικιακά απορρίμματα καθώς και με ακατάλληλη μεταχείριση μπορεί ν' αποτελέσουν κίνδυνο για τη δημόσια υγεία και το περιβάλλον. Σε καμία περίπτωση μην πετάξετε την παλιά συσκευή σας μαζί με τα οικιακά απορρίμματα.



Αντί αυτού χρησιμοποιήστε τους ειδικούς χώρους αποκομιδής για την παράδοση και αξιοποίηση των ηλεκτρικών και ηλεκτρονικών συσκευών που διατίθενται από τον δήμο ή την κοινότητα, από τα εμπορικά καταστήματα ή από την εταιρεία Miele. Για το σβήσιμο οποιωνδήποτε προσωπικών σας στοιχείων που τυχόν υπάρχουν στην παλιά συσκευή που θα παραδώσετε, είστε εκ του νόμου εσείς οι ίδιοι υπεύθυνοι. Φροντίστε, ώστε μέχρι την αποκομιδή της συσκευής, να φυλάσσεται αυτή μακριά από μικρά παιδιά.

### Παράδοση χρησιμοποιημένων μπαταριών και επαναφορτιζόμενων μπαταριών

Οι ηλεκτρικές και ηλεκτρονικές συσκευές συχνά περιέχουν μπαταρίες και επαναφορτιζόμενες μπαταρίες, τις οποίες δεν επιτρέπεται να πετάξετε μαζί με τα οικιακά απορρίμματα. Είσαστε νομικά υποχρεωμένοι να αφαιρέσετε και να παραδώσετε παλιές μπαταρίες και επαναφορτιζόμενες μπαταρίες που δεν είναι ενσωματωμένες στη συσκευή στον κατάλληλο γι' αυτές χώρο συγκέντρωσης (π.χ. εμπορικό κατάστημα), όπου εκεί μπορούν να παραδοθούν χωρίς πληρωμή. Απομονώστε τις μεταλλικές επαφές με κολλητική ταινία, για να αποφύγετε βραχυκύκλωμα. Οι μπαταρίες και οι επαναφορτιζόμενες μπαταρίες πιθανώς να περιέχουν υλικά που μπορεί να βλάψουν τη δημόσια υγεία και το περιβάλλον.

Η οικολογική σήμανση της μπαταρίας ή της επαναφορτιζόμενης μπαταρίας δίνει περαιτέρω υποδείξεις. Ο διαγραμμένος κάδος σκουπιδιών σημαίνει ότι σε καμιά περίπτωση δεν επιτρέπεται να πετάξετε τις μπαταρίες και τις επαναφορτιζόμενες μπαταρίες μαζί με τα οικιακά απορρίμματα. Αν ο διαγραμμένος κάδος επισημαίνεται με ένα ή περισσότερα από τα αναφερόμενα χημικά στοιχεία, οι μπαταρίες περιέχουν μόλυβδο (Pb), κάδμιο (Cd) και/ή υδράργυρο (Hg).

Οι παλιές μπαταρίες και επαναφορτιζόμενες μπαταρίες περιέχουν σημαντικές πρώτες ύλες και μπορούν να ανακυκλωθούν. Η ξεχωριστή συγκέντρωση των παλιών μπαταριών και επαναφορτιζόμενων μπαταριών διευκολύνει την επεξεργασία και την ανακύκλωση.



## Σημείωση του Ευρωπαϊκού Κανονισμού (ΕΕ) αριθ. 666/2013

Αυτή η ηλεκτρική σκούπα είναι μια σκούπα οικιακής χρήσης και έχει καταταχθεί ως σκούπα γενικής χρήσης σύμφωνα με τους άνω αναφερόμενους κανονισμούς.

Μπορείτε να κατεβάσετε αυτές τις οδηγίες χρήσης και άλλα δεδομένα από τον ιστότοπο της Miele στη διεύθυνση [www.miele.com](http://www.miele.com).

Η ετήσια κατανάλωση ρεύματος, σύμφωνα με τους κανονισμούς, περιγράφει την ενδεικτική, ετήσια κατανάλωση ρεύματος (kWh ανά έτος), βασιζόμενη σε 50 διαδικασίες καθαρισμού. Η πραγματική κατανάλωση ρεύματος εξαρτάται από τη χρήση που γίνεται στη σκούπα.

Όλοι οι έλεγχοι και οι υπολογισμοί που πρέπει να διεξαχθούν στους άνω αναφερόμενους κανονισμούς έχουν διεξαχθεί σύμφωνα με τα παρακάτω, κάθε φορά ισχύοντα, εναρμονισμένα πρότυπα λαμβάνοντας υπόψη τις δημοσιευμένες κατευθυντήριες γραμμές της Επιτροπής της Ευρωπαϊκής Ένωσης από τον Σεπτέμβριο του 2014 που εκδόθηκαν στους κανονισμούς:

- EN 60312-1 Vacuum cleaners for household use – Part 1: Dry vacuum cleaners – Methods for measuring the performance
- EN 60704-2-1 Household and similar electrical appliances – Test code for the determination of airborne acoustical noise – Part 2-1: Particular requirements for vacuum cleaners
- EN 60335-2-2 Household and similar

electrical appliances – Safety – Part 2-2: Particular requirements for vacuum cleaner and water suction appliances

Δεν προορίζονται όλα τα πέλματα και τα εξαρτήματα που συνοδεύουν τη σκούπα για την περιγραφόμενη στους κανονισμούς χρήση που αφορά στον εντατικό καθαρισμό χαλιών ή σκληρών δαπέδων. Τα παρακάτω πέλματα δαπέδων και οι ρυθμίσεις χρησιμοποιήθηκαν για την εξακρίβωση των τιμών:

Για τις καταναλώσεις ρεύματος και τις κατηγορίες καθαρισμού σε χαλιά και σκληρά δάπεδα, καθώς και την τιμή θορύβου στο χαλί χρησιμοποιήθηκε το ρυθμιζόμενο πέλμα δαπέδου με ανεβασμένη τη στεφάνη της βούρτσας (πιέξτε τον ποδομοχλό )

Τα συγκεντρωθέντα στοιχεία του κανονισμού σχετίζονται αποκλειστικά με τους εδώ αναφερόμενους συνδυασμούς και τις ρυθμίσεις των πελμάτων δαπέδων στα διάφορα είδη χαλιών.

## Παραπομπές εικόνων

Τις εικόνες που εμφανίζονται στα κεφάλαια θα βρείτε στις αναδιπλούμενες σελίδες στο τέλος αυτών των οδηγιών χρήσης.

## Σύνδεση

### Σύνδεση εύκαμπτου σωλήνα αναρρόφησης (εικ. 01 + 02)

- Εισαγάγετε το στόμιο απορρόφησης στο αντίστοιχο άνοιγμα της σκούπας, μέχρι να βεβαιωθείτε ακουστικά ότι ασφάλισε. Για να συμβεί αυτό, φέρτε τα δύο τμήματα σε επαφή στα σημεία εφαρμογής τους.



- Πιέστε τα πλήκτρα απασφάλισης που βρίσκονται στα πλαϊνά του στομίου αναρρόφησης, όταν θέλετε να αποσυνδέσετε το ένα τμήμα από το άλλο, και αφαιρέστε τον εύκαμπτο σωλήνα από το στόμιο αναρρόφησης της σκούπας.

### Σύνδεση χειρολαβής και εύκαμπτου σωλήνα (εικ. 03)

- Τοποθετείτε τη χειρολαβή στον εύκαμπτο σωλήνα, μέχρι να γίνει αισθητή ακουστικά η σταθεροποίηση.

### Σύνδεση χειρολαβής και μεταλλικού σωλήνα (εικ. 04)

- Τοποθετείτε τη χειρολαβή στον μεταλλικό σωλήνα, μέχρι να γίνει αισθητή ακουστικά η σταθεροποίηση. Για να γίνει αυτό ακουμπάτε και τα δύο μέρη στα σημεία εφαρμογής τους .
- Πιέζετε το πλήκτρο απασφάλισης, όταν θέλετε να αποσυνδέσετε το ένα τμήμα από το άλλο και τραβάτε με μία απαλή περιστροφή τη χειρολαβή από τον σωλήνα.

### Τοποθετήστε τον τηλεσκοπικό σωλήνα στο ρυθμιζόμενο πέλμα δαπέδου (εικ. 05)

- Τοποθετείτε τον τηλεσκοπικό σωλήνα, περιστρέφοντάς τον αριστερά και δεξιά, στο πέλμα δαπέδου, μέχρι να γίνει αισθητή ακουστικά η σταθεροποίησή του.
- Πιέζετε το πλήκτρο απασφάλισης, όταν θέλετε να αποσυνδέσετε το ένα τμήμα από το άλλο και τραβάτε με μία απαλή περιστροφή τον τηλεσκοπικό σωλήνα από το πέλμα δαπέδου.

## Χρήση των συνοδευτικών εξαρτημάτων (εικ. 06)

- ① **Ρύγχος για γωνίες και πτυχές**  
Για την αναρρόφηση της σκόνης από πτυχές, σχισμές και γωνίες.
- ② **Ακροφύσιο για ταπετσαρίες επίπλων**  
Για την απορρόφηση της σκόνης από ταπετσαρίες επίπλων, στρώματα, μαξιλάρια, κουρτίνες κ.λπ.
- ③ **Βούρτσα σκαλιστών επιφανειών, συνοδευτικό χύμα εξάρτημα** (ανάλογα με το μοντέλο)  
Για να καθαρίζετε πήχεις, καθώς και σκαλιστές, διακοσμημένες ή άλλες ιδιαίτερα ευαίσθητες επιφάνειες.  
Το κεφάλι της βούρτσας αυτής είναι περιστρεφόμενο, έτσι ώστε κάθε φορά να μπορεί να στρίβει προς την κατεύθυνση που θέλετε.

Το ρύγχος για γωνίες και πτυχές και το ακροφύσιο για ταπετσαρίες επίπλων βρίσκονται σε υποδοχές στο πίσω μέρος της σκούπας.

Ορισμένα μοντέλα είναι εξοπλισμένα εκ κατασκευής με μια βούρτσα Turbo, η οποία δεν απεικονίζεται. Αυτές οι ηλεκτρικές σκούπες συνοδεύονται από ξεχωριστές οδηγίες χρήσης για τη βούρτσα Turbo.

## Χρήση

### Ρύθμιση της βούρτσας σκαλιστών επιφανειών στη χειρολαβή- Eco Comfort (εικ. 07)

Ορισμένα μοντέλα είναι εξοπλισμένα με μια χειρολαβή Eco Comfort.

Η βούρτσα σκαλιστών επιφανειών είναι κατάλληλη για το καθάρισμα ανθεκτικών επιφανειών, π.χ. για το καθάρισμα πληκτρολόγιων ή για την απορρόφηση ψίχουλων.

- Πιέζετε το πλήκτρο απασφάλισης της βούρτσας σκαλιστών επιφανειών και τη σπρώχνετε πάνω από την αυλακιά, μέχρι να βεβαιωθείτε ακουστικά ότι έπιασε.
- Πιέζετε το πλήκτρο απασφάλισης αφού ολοκληρώσετε τη διαδικασία καθαρισμού και σύρετε τη βούρτσα σκαλιστών επιφανειών πίσω στην αρχική της θέση, μέχρι να βεβαιωθείτε ακουστικά ότι έπιασε.

### **Ρύθμιση τηλεσκοπικού σωλήνα (εικ. 08)**

Ο τηλεσκοπικός σωλήνας αποτελείται από 2 σωλήνες, τοποθετημένοι ο ένας μέσα στον άλλο, οι οποίοι μπορούν να ρυθμιστούν στο μήκος τους, όπως σας βολεύει καλύτερα για το σκούπισμα.

- Πιάνετε την απασφάλιση και ρυθμίζετε τον μεταλλικό τηλεσκοπικό σωλήνα στο επιθυμητό μήκος.

### **Ρύθμιση πέλματος δαπέδου (εικ. 09, 10 + 11)**

Ανάλογα με το μοντέλο η ηλεκτρική σας σκούπα είναι εξοπλισμένη με ένα από τα πέλματα δαπέδου που απεικονίζονται.

Αυτή η ηλεκτρική σκούπα είναι κατάλληλη για τον καθημερινό καθαρισμό χαλιών, μοκετών αλλά και γυμνών ανθεκτικών δαπέδων.

Η γκάμα της Miele σε ηλεκτρικές σκούπες προσφέρει για άλλα είδη δαπέδων ή για ειδικές χρήσεις κατάλληλα πέλματα δαπέδου, βούρτσες δαπέδου και προσθήκες (βλ. κεφ. «Πρόσθετα εξαρτήματα»).

Καταρχήν θα πρέπει να λάβετε υπόψη τις οδηγίες φροντίδας και καθαρισμού του κατασκευαστή του χαλιού ή του δαπέδου.

Σκουπίστε γυμνά, λεία, ανθεκτικά δάπεδα και δάπεδα με αρμούς με κατεβασμένη τη βούρτσα του πέλματος:

- Πατήστε τον ποδομοχλό .

Σκουπίστε χαλιά και μοκέτες με ανεβασμένη τη βούρτσα του πέλματος:

- Πατήστε τον ποδομοχλό .

Αν σας φαίνεται ότι η δύναμη απορρόφησης του ρυθμιζόμενου πέλματος δαπέδου είναι πολύ μεγάλη, τότε μειώνετε την ισχύ απορρόφησης σε σημείο που να μπορείτε άνετα να σύρετε το πέλμα πάνω στην επιφάνεια που καθαρίζετε (βλέπε κεφ. «Χρήση», ενότητα «Επιλογή ισχύος απορρόφησης»).

### **Ρυθμιζόμενο πέλμα δαπέδου (εικ. 12)**

Το ρυθμιζόμενο πέλμα δαπέδου είναι επίσης κατάλληλο για να καθαρίζετε σκαλοπάτια.

 Κίνδυνος τραυματισμού λόγω πτώσης της ηλεκτρικής σκούπας. Αν μια ηλεκτρική σκούπα πέσει από τις σκάλες μπορεί να σας τραυματίσει. Σκουπίζετε τις σκάλες πάντα από κάτω προς τα πάνω.

### Ξετύλιγμα καλωδίου σύνδεσης (εικ. 13)

- Τραβήξτε το καλώδιο προς τα έξω στο μήκος που επιθυμείτε.
- Εισαγάγετε το φικ στην πρίζα.

 Ζημιές λόγω υπερθέρμανσης. Το καλώδιο σύνδεσης μπορεί κατά τη διάρκεια παρατεταμένης χρήσης να υπερθερμανθεί. Για διάρκεια λειτουργίας πάνω από 30 λεπτά τραβήξτε ολόκληρο το καλώδιο σύνδεσης προς τα έξω.

### Τύλιγμα καλωδίου σύνδεσης (εικ. 14)

- Βγάλτε το φικ από την πρίζα.
- Πατήστε σύντομα τον ποδομοχλό για το τύλιγμα του καλωδίου.

Το καλώδιο σύνδεσης τυλίγεται εντελώς.

Εάν το καλώδιο σύνδεσης δεν πρέπει να τυλιχτεί εντελώς, μπορείτε να απενεργοποιήσετε αυτή τη λειτουργία. Κρατήστε το καλώδιο σύνδεσης στο χέρι σας κατά το μάζεμα και τραβήξτε το σύντομα τη στιγμή που θέλετε να τελειώσει το τύλιγμα.





### Ενεργοποίηση και απενεργοποίηση (εικ. 15)

- Πατήστε τον ποδομοχλό ON/OFF .

### Επιλογή ισχύος απορρόφησης

Μπορείτε να προσαρμόσετε την ισχύ απορρόφησης της σκούπας ανάλογα με την περίπτωση που σκουπίζετε. Αν μειώσετε την ισχύ απορρόφησης μειώνετε εμφανώς και τη δύναμη απορρόφησης στο πέλμα δαπέδου.

Πάνω στη σκούπα υπάρχουν τα αντίστοιχα σύμβολα, τα οποία δείχνουν με παραδείγματα, ποια βαθμίδα ισχύος συνιστάται για κάθε επιφάνεια.

-  Κουρτίνες, υφάσματα
-  Χαλιά καλής ποιότητας, χαλάκια και διάδρομοι
-  Ελαφρά λερωμένα χαλιά και μοκέτες
-  Γυμνά ανθεκτικά δάπεδα, έντονα λερωμένα χαλιά και μοκέτες (επίσης για τον καθαρισμό ταπετσαριών επίπλων και στρωμάτων με το ακροφύσιο για ταπετσαρίες)

Αν χρησιμοποιείτε το ρυθμιζόμενο πέλμα δαπέδου και σας φαίνεται ότι η δύναμη απορρόφησης του πέλματος είναι πολύ μεγάλη, τότε μειώνετε την ισχύ απορρόφησης σε σημείο που να μπορείτε άνετα να σύρετε το πέλμα πάνω στην επιφάνεια που καθαρίζετε.

Ανάλογα με το μοντέλο η σκούπα σας είναι εξοπλισμένη με έναν από τους παρακάτω επιλογείς ισχύος απορρόφησης:

- Περιστρεφόμενος επιλογέας
- Ασύρματη λαβή

## Περιστρεφόμενος επιλογέας (εικ. 16)

- Στρέψτε τον περιστρεφόμενο επιλογέα στην επιθυμητή βαθμίδα ισχύος.

## Ασύρματη λαβή (εικ. 17)

Αφού θέσετε σε λειτουργία τη σκούπα με τον ποδομοχλό λειτουργία/διακοπή ① αναβοσβήνει η βαθμίδα ισχύος  στο πεδίο ενδείξεων της σκούπας.

- Πιέζετε το πλήκτρο Standby  στην ασύρματη λαβή.

Η βαθμίδα ισχύος  στο πεδίο ενδείξεων της σκούπας ανάβει.

Κατά την αρχική λειτουργία η σκούπα ξεκινά να λειτουργεί στη μέγιστη βαθμίδα ισχύος.

Από την επόμενη χρήση και μετά η σκούπα θα λειτουργεί κάθε φορά με τη βαθμίδα ισχύος που επιλέχθηκε την τελευταία φορά. Αυτή αναβοσβήνει.

- Πιέζετε το πλήκτρο + στην ασύρματη λαβή, αν επιθυμείτε μια υψηλότερη ισχύ απορρόφησης.
- Πιέζετε το πλήκτρο - στην ασύρματη λαβή, αν επιθυμείτε μια χαμηλότερη ισχύ απορρόφησης.

## Άνοιγμα βαλβίδας ρύθμισης αέρα (εικ. 18 + 19)

(δεν υπάρχει στα μοντέλα σκουπών που έχουν ασύρματη λαβή και χειρολαβή Eco Comfort)

Μπορείτε να ρυθμίσετε μια άνετη, ολιγόλεπτη μείωση της έντασης απορρόφησης, π.χ. όταν σκουπίζετε ένα ελαφρύ χαλί διαδρόμου και δεν θέλετε να παρασυρθεί από τη σκούπα.

- Ανοίγετε τη βαλβίδα στη χειρολαβή τόσο μόνο, όσο χρειάζεται για να αρχίσει να κινείται ελαφρά το πέλμα.

Έτσι, μειώνεται η δύναμη απορρόφησης του πέλματος δαπέδου ή οποιουδήποτε άλλου εξαρτήματος προσαρτήσετε στο σωλήνα.

## Σκούπισμα

- Όσο σκουπίζετε, σύρετε τη σκούπα πίσω σας, όπως ένα έλκιθρο. Μπορείτε να χρησιμοποιήσετε τη σκούπα και σε ορθή θέση, π.χ. όταν καθαρίζετε σκάλες ή κουρτίνες.

Αν με τη σκούπα ξαφνικά μεγαλύτερη ποσότητα σκόνης, θα πρέπει στα διαλείμματα σκούπισματος ή στο τέλος να ξεκινήσετε χειροκίνητα τη λειτουργία αυτοκαθαρισμού ComfortClean. Έτσι η σκούπα επιτυγχάνει αμέσως πάλι το καλύτερο δυνατό αποτέλεσμα καθαρισμού (βλέπε κεφ. «Συντήρηση», ενότητες «Έναρξη χειροκίνητα της λειτουργίας αυτοκαθαρισμού ComfortClean»).

## Προσωρινή διακοπή λειτουργίας (εικ. 17)

(σε μοντέλα με χειρολαβή με χειριστήριο)

Σε σύντομα διαλείμματα μπορείτε να διακόψετε τη λειτουργία της σκούπας.

- Πιέζετε το πλήκτρο Standby  στην ασύρματη λαβή.

 Μην αφήνετε τη σκούπα για μεγάλο χρονικό διάστημα σε κατάσταση Standby, αλλά μόνο για σύντομα διαλείμματα. Κίνδυνος ζημιάς.

Σε κάθε πάτημα πλήκτρου στη χειρολαβή με χειριστήριο ανάβει η λυχνία LED.

Μετά τη διακοπή υπάρχουν οι ακόλουθες δυνατότητες:

- Αν πιέσετε εκ νέου το πλήκτρο Standby , η σκούπα αρχίζει να λειτουργεί στη βαθμίδα ισχύος που επιλέξατε τελευταία.
- Αν πιέσετε το πλήκτρο +, η σκούπα αρχίζει να λειτουργεί στη μέγιστη βαθμίδα ισχύος.
- Αν πιέσετε το πλήκτρο -, η σκούπα αρχίζει να λειτουργεί στην ελάχιστη βαθμίδα ισχύος.

## Μεταφορά, τοποθέτηση και φύλαξη

### Σύστημα παρκαρίσματος για τα διαλείμματα σκουπίσματος (εικ. 20)

Όταν σκουπίζετε και θέλετε να κάνετε ένα σύντομο διάλειμμα, μπορείτε να στερεώσετε με άνεση τον μεταλλικό σωλήνα με το πέλμα πάνω στη συσκευή.

- Τοποθετήστε το πέλμα με την προεξοχή στήριξης στο σύστημα παρκαρίσματος της σκούπας.

Αν η σκούπα βρίσκεται σε επικλινές δάπεδο. π.χ. σε ράμπα, θα πρέπει να συμπτύξετε τελείως τα δύο τμήματα του τηλεσκοπικού σωλήνα.

### Σύστημα παρκαρίσματος για φύλαξη (εικ. 21)

 Κίνδυνος ηλεκτροπληξίας λόγω τάσης δικτύου.

Σε ηλεκτρική σκούπα εκτός λειτουργίας υπάρχει τάση δικτύου.

Μετά τη χρήση βγάλτε το φικ από την πρίζα.

- Τοποθετείτε τη σκούπα όρθια.
- Συμπτύσσετε τελείως τα δύο τμήματα του τηλεσκοπικού σωλήνα.
- Στερεώνετε το πέλμα με την προεξοχή στήριξης από πάνω στο στήριγμα σωλήνα.

Έτσι μπορείτε να μεταφέρετε άνετα τη σκούπα ή να την αποθηκεύσετε.

Μη σηκώνετε τη σκούπα από τη λαβή μεταφοράς του δοχείου σκόνης.

Χρησιμοποιείτε πάντα τη λαβή μεταφοράς της ηλεκτρικής σκούπας.

## Συντήρηση

 Κίνδυνος ηλεκτροπληξίας λόγω τάσης ηλεκτρικού ρεύματος.

Όταν η ηλεκτρική σκούπα είναι απενεργοποιημένη, υπάρχει τάση ηλεκτρικού ρεύματος.

Πριν από κάθε συντήρηση βγάξτε το βύσμα από την πρίζα.

### Άδειασμα του δοχείου σκόνης (εικ. 22-27)

- Αδειάζετε το δοχείο σκόνης το αργότερο, όταν η σκόνη έχει φτάσει στο μαρκάρισμα **max** του δοχείου σκόνης.

- Τραβάτε προς τα πάνω και αφαιρείτε τη λαβή μεταφοράς του δοχείου σκόνης.
- Αφαιρείτε το δοχείο σκόνης προς τα πάνω.

Το περιεχόμενο μπορείτε να το πετάξετε μαζί με τα οικιακά απορρίμματα, από τη στιγμή που δεν περιέχει απαγορευμένες ουσίες.

- Κρατάτε το δοχείο σκόνης βαθιά σε έναν κάδο απορριμμάτων, έτσι ώστε να διαφύγει προς τα έξω όσο το δυνατόν λιγότερη σκόνη.
  - Πιέζετε το κίτρινο πλήκτρο απασφάλισης κάτω στο δοχείο σκόνης.
- Το καπάκι ανοίγει και η σκόνη πέφτει έξω.
- Κλείνετε το καπάκι μέχρι να βεβαιωθείτε ακουστικά ότι έχει ασφαλίσει.
  - Τοποθετείτε το δοχείο σκόνης από πάνω στη σκούπα, μέχρι να βεβαιωθείτε ακουστικά ότι έπιασε.
  - Τραβάτε προς τα κάτω τη λαβή μεταφοράς.

### **Καθαρίζετε το δοχείο σκόνης**

Καθαρίζετε το δοχείο σκόνης, αν χρειάζεται.

- Καθαρίζετε το δοχείο σκόνης με νερό και απαλό απορρυπαντικό πλύσης πιάτων στο χέρι.
- Στεγνώνετε προσεκτικά το δοχείο σκόνης.

### **Καθαρισμός πλαισίου φίλτρου (εικ. 28 + 29)**

Στο δοχείο σκόνης υπάρχει ένα αφαιρούμενο πλαίσιο φίλτρου. Το καθαρίζετε όταν η βρομιά είναι εμφανής.

- Τοποθετείτε το άδειο και ανοιχτό δοχείο σκόνης στην μπροστινή πλευρά.
- Απασφαλίζετε το πλαίσιο φίλτρου και το αφαιρείτε.
- Αδειάζετε το πλαίσιο φίλτρου και το καθαρίζετε κάτω από τρεχούμενο κρύο νερό.

 Ζημιές που μπορεί να προκύψουν από λάθη κατά τον καθαρισμό. Το πλαίσιο φίλτρο μπορεί να πάθει ζημιά και να μειωθεί η απόδοσή του. Για τον καθαρισμό μην χρησιμοποιείτε απορρυπαντικά και αιχμηρά αντικείμενα. Μετά από κάθε καθαρισμό στεγνώστε το πλαίσιο φίλτρου προσεκτικά.

- Τοποθετείτε το στεγνό πλαίσιο φίλτρου στο δοχείο σκόνης, μέχρι να βεβαιωθείτε ακουστικά ότι έπιασε.

### **Καθαρισμός φίλτρου λεπτής σκόνης**

Το φίλτρο λεπτής σκόνης είναι εξοπλισμένο με λειτουργία αυτοκαθαρισμού. Μόλις επιτευχθεί ένας συγκεκριμένος βαθμός βρωμιάς η σκούπα απενεργοποιείται αυτόματα για περίπου 20 δευτερόλεπτα και διεξάγει έναν καθαρισμό ο οποίος προκαλεί έναν θόρυβο λειτουργίας. Το πλήκτρο ComfortClean στη σκούπα ανάβει κίτρινο.

## Έναρξη λειτουργίας αυτοκαθαρισμού ComfortClean χειροκίνητα (εικ. 30)

Αν με τη σκούπα ξαφνικά μεγαλύτερη ποσότητα σκόνης, θα πρέπει στα διαλείμματα σκουπίσματος ή στο τέλος να ξεκινήσετε χειροκίνητα τη λειτουργία αυτοκαθαρισμού ComfortClean. Έτσι η σκούπα πετυχαίνει αμέσως πάλι το βέλτιστο αποτέλεσμα καθαρισμού.

- Πιέζετε το πλήκτρο ComfortClean στη σκούπα που έχει τεθεί σε λειτουργία για τουλάχιστον 2 δευτερόλεπτα.

Η σκούπα απενεργοποιείται για περίπου 20 δευτερόλεπτα και διεξάγει έναν καθαρισμό ο οποίος προκαλεί έναν θόρυβο λειτουργίας.

Το πλήκτρο ComfortClean στη σκούπα ανάβει κίτρινο.

Η σκούπα ξεκινά να λειτουργεί στη συνέχεια πάλι με τη βαθμίδα ισχύος που επιλέχθηκε την τελευταία φορά.

Εξάλλου συνιστούμε να αδειάζετε το δοχείο λεπτής σκόνης μία έως δύο φορές ανά έτος και να το καθαρίζετε (βλέπε κεφ. «Επιδιόρθωση μικροανωμάτων» ενότητα «Καθαρισμός φίλτρου λεπτής σκόνης χειροκίνητα»).

## Αλλαγή μπαταρίας στην ασύρματη χειρολαβή (εικ. 31)

Αντικαθιστάτε τη μπαταρία κάθε 18 μήνες περίπου. Για τον σκοπό αυτόν να έχετε πάντα διαθέσιμη μια μπαταρία 3 V (μπαταρία λιθίου CR 2032).

Αν η μπαταρία έχει εξαντληθεί ή αν δεν έχει τοποθετηθεί μπαταρία στη συσκευή, μπορείτε να εξακολουθείτε να χρησιμοποιείτε τη σκούπα.

- Για να γίνει αυτό θέτετε σε λειτουργία τη σκούπα μέσω του ποδομοχλού λειτουργία/διακοπή .

Η βαθμίδα ισχύος  στο πεδίο ενδείξεων της σκούπας αναβοσβήνει.

- Πιέζετε το πλήκτρο ComfortClean στη σκούπα για τουλάχιστον τέσσερα δευτερόλεπτα (εικ. 30).

Μπορείτε να χειριστείτε τη σκούπα στη συνέχεια, όμως αποκλειστικά με τη μέγιστη ισχύ απορρόφησης.

- Ξεβιδώνετε τη βίδα στερέωσης του καλύμματος με ένα σταυροκατσάβιδο και αφαιρείτε το κάλυμμα.

- Αντικαθιστάτε την μπαταρία με μια καινούρια. Λάβετε υπόψη σας την πολικότητα.

- Τοποθετείτε πάλι το κάλυμμα στη θέση του και βιδώνετε σφιχτά τη βίδα στερέωσης.

- Πετάτε την παλιά μπαταρία στον κοινόχρηστο χώρο συγκέντρωσης χρησιμοποιημένων μπαταριών.

## Αλλαγή συλλεκτών κλωστών (εικ. 32 + 33)

(δεν υπάρχει η δυνατότητα σε μοντέλα με πέλμα daπέδου EcoTeQ Plus)

Οι συλλέκτες κλωστών στο στόμιο αναρρόφησης του πέλματος daπέδου μπορούν να αντικατασταθούν. Αλλάξτε τους συλλέκτες κλωστών, όταν διαπιστώσετε ότι το πέλος τους έχει φθαρεί.

- Ανασηκώστε τους συλλέκτες κλωστών από τις σχισμές. Χρησιμοποιήστε ένα εργαλείο, π.χ. κατσαβίδι.
- Αντικαταστήστε τους συλλέκτες κλωστών με καινούργιους.

Ανταλλακτικά μπορείτε να προμηθευτείτε από το κατάστημα που αγοράσατε τη συσκευή ή από το τμήμα ανταλλακτικών της Miele.

## Περιποίηση

 Κίνδυνος ηλεκτροπληξίας λόγω τάσης δικτύου.

Σε ηλεκτρική σκούπα εκτός λειτουργίας υπάρχει τάση δικτύου.

Πριν από κάθε καθαρισμό, βγάλτε το φως από την πρίζα.

 Ζημιές εξαιτίας ακατάλληλων καθαριστικών.

Όλες οι επιφάνειες είναι ευαίσθητες στις χαρακιές. Όλες οι επιφάνειες μπορεί να ξεβάψουν ή να αλλοιωθούν, αν έρθουν σε επαφή με ακατάλληλα καθαριστικά.

Μη χρησιμοποιείτε απορρυπαντικά με σκληρούς κόκκους ούτε καθαριστικά γυάλινων επιφανειών ή γενικής χρήσης ούτε προϊόντα περιποίησης που περιέχουν έλαια.

## Ηλεκτρική σκούπα και εξαρτήματα

 Κίνδυνος ηλεκτροπληξίας λόγω τάσης δικτύου.

Τυχόν υγρασία μέσα στη σκούπα κρύβει κίνδυνο ηλεκτροπληξίας.

Μην βυθίζετε ποτέ την ηλεκτρική σκούπα μέσα σε νερό.

Λάβετε υπόψη σας τις ειδικές υποδείξεις καθαρισμού για το δοχείο σκόνης και το πλαίσιο φίλτρου στο κεφάλαιο «Συντήρηση» και για το φίλτρο λεπτής σκόνης, το προφίλτρο και το δοχείο λεπτής σκόνης στο κεφάλαιο «Επιδιόρθωση μικροανωμαλιών».

Η σκούπα και όλα τα πλαστικά εξαρτήματά της καθαρίζονται με ένα κοινό απορρυπαντικό κατάλληλο για πλαστικά.



## Τι πρέπει να κάνετε, όταν...

Τις περισσότερες απλές βλάβες ή ανωμαλίες που μπορεί να παρουσιαστούν κατά την καθημερινή χρήση, μπορείτε να τις αντιμετωπίσετε μόνοι σας. Σε πολλές περιπτώσεις εξοικονομείτε χρόνο και χρήμα, επειδή δεν χρειάζεται να καλέσετε το Miele Service.

Οι επόμενοι πίνακες μπορεί να σας βοηθήσουν να εντοπίσετε την αιτία μιας βλάβης ή ανωμαλίας και να την αποκαταστήσετε.

 Κίνδυνος ηλεκτροπληξίας λόγω τάσης ηλεκτρικού ρεύματος.  
Όταν η ηλεκτρική σκούπα είναι απενεργοποιημένη, υπάρχει τάση ηλεκτρικού ρεύματος.  
Πριν από κάθε αντιμετώπιση προβλήματος βγάλτε το βύσμα παροχής από την πρίζα.

Πρόβλημα	Αιτία και διόρθωση
<p><b>Η σκούπα τίθεται εκτός λειτουργίας αυτόνομα.</b></p>	<p>Όταν η ηλεκτρική σκούπα υπερθερμανθεί, ένας θερμοστάτης ασφαλείας διακόπτει τη λειτουργία της. Η ανωμαλία εμφανίζεται, όταν αντικείμενα που έχουν απορροφηθεί, φράζουν τις διόδους απορρόφησης.</p> <ul style="list-style-type: none"> <li>■ Διακόπτετε τη λειτουργία της συσκευής με τον ποδομοχλό λειτουργία / διακοπή  και βγάξετε το φιλτράκι από την πρίζα.</li> </ul> <p>Αφού εξαλειφθεί η αιτία που προκάλεσε την ανωμαλία και μετά από χρόνο αναμονής 20-30 λεπτών περίπου, η σκούπα έχει κρυώσει σε σημείο που μπορείτε να την θέσετε πάλι σε λειτουργία και να την χρησιμοποιήσετε.</p>
<p><b>Το πλήκτρο ComfortClean ανάβει κίτρινο.</b></p>	<p>Η σκούπα διεξάγει έναν αυτόματο καθαρισμό ο οποίος προκαλεί έναν θόρυβο λειτουργίας.</p> <ul style="list-style-type: none"> <li>■ Περιμένετε περίπου 20 δευτερόλεπτα μέχρι να τελειώσει ο καθαρισμός.</li> </ul>

Πρόβλημα	Αιτία και διόρθωση
<b>Το πλήκτρο ComfortClean ανάβει κόκκινο.</b> <b>Η σκούπα μεταβαίνει αυτόνομα στη μικρότερη βαθμίδα ισχύος.</b>	Το δοχείο σκόνης είναι γεμάτο. ■ Αδειάζετε το δοχείο σκόνης.
	Το προφίλτρο είναι βρώμικο. ■ Καθαρίζετε το προφίλτρο (βλέπε κεφ. «Επιδιόρθωση μικροανωμαλιών», ενότητα «Καθαρισμός προφίλτρου»).
	Το φίλτρο λεπτής σκόνης είναι βρώμικο. ■ Καθαρίζετε το φίλτρο λεπτής σκόνης με πρώτη ευκαιρία (βλ. κεφάλαιο «Επιδιόρθωση μικροανωμαλιών», ενότητα «Καθαρισμός φίλτρου λεπτής σκόνης χειροκίνητα»).
<b>Η απόδοση καθαρισμού μειώνεται.</b>	Το προφίλτρο είναι βρώμικο. ■ Καθαρίζετε το προφίλτρο (βλέπε κεφ. «Επιδιόρθωση μικροανωμαλιών», ενότητα «Καθαρισμός προφίλτρου»).
	Το δοχείο λεπτής σκόνης είναι γεμάτο. ■ Αδειάζετε και καθαρίζετε το δοχείο λεπτής σκόνης με πρώτη ευκαιρία (βλέπε κεφ. «Επιδιόρθωση μικροανωμαλιών», ενότητα «Καθαρισμός φίλτρου λεπτής σκόνης χειροκίνητα»).

## Τεχνικά χαρακτηριστικά

(για μοντέλα με ασύρματη χειρολαβή)

Ζώνη συχνοτήτων

433,05 MHz – 434,79 MHz

Μέγιστη ισχύς εκπομπής

< 10 μW

## Δήλωση πιστότητας

Δια της παρούσης η εταιρεία Miele δηλώνει ότι αυτή η ηλεκτρική σκούπα δαπέδου ανταποκρίνεται στην οδηγία 2014/53/EU.

Το πλήρες κείμενο της Δήλωσης Πιστότητας της Ευρωπαϊκής Ένωσης είναι διαθέσιμο μέσω internet στις διευθύνσεις που ακολουθούν:

- Προϊόντα, λήψη, στη διεύθυνση [www.miele.gr](http://www.miele.gr)
- Service, ζήτηση πληροφοριών, οδηγίες χρήσης, στη διεύθυνση [www.miele.gr/domestic/customer-information-385.htm](http://www.miele.gr/domestic/customer-information-385.htm) με εισαγωγή της ονομασίας του προϊόντος ή του αριθμού κατασκευής

## Επιδιόρθωση μικροανωμαλιών

 Κίνδυνος ηλεκτροπληξίας λόγω τάσης δικτύου.

Σε ηλεκτρική σκούπα εκτός λειτουργίας υπάρχει τάση δικτύου.

Πριν από κάθε αποκατάσταση ανωμαλίας, βγάλτε το φως από την πρίζα.

### Καθαρισμός προφίλτρου (εικ. 34 + 35)

Στην πίσω πλευρά του δοχείου σκόνης βρίσκεται το προφίλτρο.

Το καθαρίζετε όταν η βρομιά είναι εμφανής.

- Αφαιρείτε το δοχείο σκόνης.
- Απασφαλίζετε τη λαβή του προφίλτρου και το αφαιρείτε.
- Καθαρίζετε το προφίλτρο κάτω από τρεχούμενο κρύο νερό.

 Ζημιές που μπορεί να προκύψουν από λάθη κατά τον καθαρισμό.

Το προφίλτρο μπορεί να πάθει ζημιά και να μειωθεί η απόδοσή του.

Για τον καθαρισμό μην χρησιμοποιείτε απορρυπαντικά και αιχμηρά αντικείμενα. Στεγνώνετε το προφίλτρο προσεκτικά μετά τον καθαρισμό.

- Τοποθετείτε το στεγνό προφίλτρο πάλι στο δοχείο σκόνης και ασφαλίσετε τη λαβή.
- Τοποθετείτε το δοχείο σκόνης πάλι στη σκούπα.

### Καθαρισμός φίλτρου λεπτής σκόνης χειροκίνητα (εικ. 36-41)

Προγραμματίζετε έναν χρόνο στεγνώματος 24 ωρών.

- Αφαιρείτε το δοχείο σκόνης.

- Απασφαλίζετε το δοχείο λεπτής σκόνης μέσα στην ηλεκτρική σκούπα προς την κατεύθυνση του βέλους και το αφαιρείτε.

- Αφήνετε να τρέξει λίγο νερό στο άνοιγμα επάνω στο δοχείο λεπτής σκόνης.

- Κουνάτε το δοχείο λεπτής σκόνης ελαφρά εδώ κι εκεί.

Έτσι δεσμεύεται η σκόνη που υπάρχει μέσα.

- Αδειάζετε το νερό από το άνοιγμα.
- Περιστρέψτε το επάνω μέρος προς την κατεύθυνση του βέλους, έτσι ώστε η ένδειξη να δείχνει το σύμβολο .



Το επάνω μέρος έχει απασφαλιστεί.

- Αφαιρείτε το φίλτρο λεπτής σκόνης προσεκτικά προς τα πάνω από το δοχείο λεπτής σκόνης.
- Καθαρίζετε την εξωτερική πλευρά του φίλτρου λεπτής σκόνης κάτω από τρεχούμενο κρύο νερό.

 Ζημιές που μπορεί να προκύψουν από λάθη κατά τον καθαρισμό.

Το φίλτρο λεπτής σκόνης μπορεί να πάθει ζημιά και να μειωθεί η απόδοσή του.

Μην καθαρίζετε το φίλτρο λεπτής σκόνης από την εσωτερική πλευρά. Για τον καθαρισμό μην χρησιμοποιείτε απορρυπαντικά και αιχμηρά αντικείμενα. Μην βουρτσίζετε το φίλτρο λεπτής σκόνης. Αφήστε το φίλτρο λεπτής σκόνης μετά τον καθαρισμό να στεγνώσει για τουλάχιστον 24 ώρες.

- Καθαρίζετε το δοχείο λεπτής σκόνης με νερό και απαλό απορρυπαντικό πλύσης πιάτων στο χέρι.
- Στεγνώνετε το δοχείο λεπτής σκόνης προσεκτικά.
- Τοποθετείτε το στεγνό φίλτρο λεπτής σκόνης στο στεγνό δοχείο λεπτής σκόνης κατά τέτοιο τρόπο, ώστε η ένδειξη να δείχνει το σύμβολο .
- Περιστρέψτε το επάνω μέρος προς την κατεύθυνση του βέλους, έτσι ώστε η ένδειξη να δείχνει το σύμβολο .

Το επάνω μέρος είναι ασφαλισμένο.

- Τοποθετείτε το δοχείο λεπτής σκόνης στη σκούπα και το ασφαλίσετε.
- Τοποθετείτε το δοχείο σκόνης πάλι στη σκούπα.

## Service

### Επικοινωνία σε περίπτωση βλάβης

Για να επισκευαστούν οι βλάβες στη συσκευή σας, τις οποίες δεν μπορείτε να διορθώσετε μόνοι σας, απευθυνθείτε στο κατάστημα από το οποίο αγοράσατε τη συσκευή ή στο Miele Service.

Στην τελευταία σελίδα του παρόντος βιβλίου, θα βρείτε τα τηλέφωνα με τα οποία μπορείτε να επικοινωνήσετε για θέματα Service.

### Εγγύηση

Ο χρόνος εγγύησης της συσκευής είναι 2 χρόνια.

Περισσότερες πληροφορίες για τους όρους εγγύησης στη χώρα σας παρέχει το Miele Service.

## Πρόσθετα εξαρτήματα

Σημαντικό είναι να λάβετε πρώτα σοβαρά υπόψη τις οδηγίες φροντίδας και καθαρισμού του κατασκευαστή του χαλιού ή του δαπέδου.

Σας συνιστούμε να χρησιμοποιείτε εξαρτήματα με το λογότυπο γνησιότητας «ORIGINAL Miele» πάνω στη συσκευασία. Μόνο έτσι μπορείτε να είστε σίγουροι ότι αξιοποιείται πλήρως η ισχύς απορρόφησης της σκούπας σας και επιτυγχάνεται το καλύτερο δυνατό αποτέλεσμα καθαρισμού.

Λάβετε υπόψη ότι βλάβες και ζημιές στην ηλεκτρική σκούπα, οι οποίες οφείλονται στη χρήση εξαρτημάτων που δεν φέρουν το λογότυπο «ORIGINAL Miele» πάνω στη συσκευασία, δεν καλύπτονται από την εγγύηση της συσκευής.

### Από πού μπορείτε να προμηθευτείτε εξαρτήματα

Μπορείτε να προμηθευτείτε γνήσια εξαρτήματα Miele από το ηλεκτρονικό κατάστημα Miele, το Miele Service ή τον εμπορικό αντιπρόσωπο της Miele.

Τα γνήσια εξαρτήματα Miele αναγνωρίζονται από το λογότυπο «ORIGINAL Miele» στη συσκευασία.



Εκτός αυτού με το 3D4U η Miele προσφέρει δωρεάν τη δυνατότητα λήψης εξαρτημάτων για τον τρισδιάστατο εκτυπωτή ([www.miele.de](http://www.miele.de), service, ανταλλακτικά και εξαρτήματα).



3 D 4 U

Ορισμένα μοντέλα είναι ήδη εξοπλισμένα εκ κατασκευής με ένα ή περισσότερα από τα ακόλουθα εξαρτήματα.

#### **Πέλματα δαπέδου / Βούρτσες δαπέδου**

##### **Βούρτσα Turbo TurboTeQ (STB 305-3)**

Για την απορρόφηση κλωστών και τριχών από ελαφριά χαλιά με κοντό πέλος.

##### **Βούρτσα δαπέδου Hardfloor (SBB 235-3)**

Για το σκούπισμα ανθεκτικών γυμνών λείων δαπέδων.

##### **Βούρτσα δαπέδου Parquet Twister με άξονα περιστροφής (SBB 300-3)**

Με φυσική τρίχα, για το σκούπισμα γυμνών, λείων δαπέδων και μικρών γωνιών.

##### **Βούρτσα δαπέδου Parquet Twister XL με άξονα περιστροφής (SBB 400-3)**

Με φυσική τρίχα, για το γρήγορο σκούπισμα γυμνών, μεγάλων, λείων δαπέδων και μικρών γωνιών.

#### **Λοιπά εξαρτήματα**

##### **Βούρτσα χειρός Turbo Mini (STB 101)**

Για το βούρτσισμα-σκούπισμα ταπετσαρίας επίπλων, στρωμάτων ή καθισμάτων αυτοκινήτου.

##### **Βούρτσα γενικής χρήσης (SUB 20)**

Για το ξεσκόνισμα βιβλίων, ραφιών, κ.λπ.

##### **Βούρτσα για καλοριφέρ (SHB 30)**

Για το ξεσκόνισμα σωμάτων καλοριφέρ, στενών ραφιών ή σχισμών.

##### **Ρύγχος για στρώματα (SMD 10)**

Για τον άνετο καθαρισμό στρωμάτων, ταπετσαρίας επίπλων καθώς και των σχισμών στις ενώσεις τους.

##### **Ρύγχος για γωνίες και πτυχές, 300 χιλστ. (SFD 10)**

Ρύγχος με extra μήκος για τον καθαρισμό πτυχών, ενώσεων και γωνιών.

##### **Ρύγχος για γωνίες και πτυχές, 560 χιλστ. (SFD 20)**

Ευέλικτο ρύγχος για τον καθαρισμό επιφανειών στις οποίες η πρόσβαση είναι δύσκολη.

##### **Ακροφύσιο για ταπετσαρίες επίπλων XL (SPD 20)**

Πλατύ ακροφύσιο για ταπετσαρίες επίπλων για την απορρόφηση της σκόνης από ταπετσαρίες επίπλων, στρώματα και μαξιλάρια.

# es - Contenido

---

<b>Advertencias e indicaciones de seguridad</b> .....	55
<b>Descripción del aparato</b> .....	62
<b>Su contribución a la protección del medio ambiente</b> .....	64
<b>Observación del reglamento europeo (UE) nr. 666/2013</b> .....	66
<b>Indicación respecto a las ilustraciones</b> .....	66
<b>Conexión</b> .....	66
<b>Uso de los accesorios suministrados</b> .....	67
<b>Manejo</b> .....	67
<b>Apoyar, transportar y guardar el aparato</b> .....	70
<b>Mantenimiento</b> .....	71
Vaciar el depósito recogepolvo .....	71
Limpiar el depósito de polvo .....	72
Limpiar el bastidor del filtro .....	72
Limpieza del filtro para el polvo fino.....	72
Iniciar manualmente la función de autolimpieza ComfortClean .....	72
Sustitución de la pila del mango radiocontrol .....	72
Sustitución de los desprendedores de hilos .....	73
<b>¿Qué hacer si ...?</b> .....	75
<b>Datos técnicos</b> .....	76
<b>Declaración de conformidad</b> .....	76
<b>Solución de pequeñas anomalías</b> .....	77
Limpieza del prefiltro .....	77
Limpieza manual del filtro para el polvo fino .....	77
<b>Servicio Post-venta</b> .....	78
Contacto en caso de anomalías.....	78
Garantía.....	78
<b>Accesorios especiales</b> .....	78
Fuentes de referencia para accesorios .....	78

## es - Advertencias e indicaciones de seguridad

Este aspirador cumple todas las normas de seguridad vigentes. El uso inadecuado puede causar daños personales y materiales.

Lea las instrucciones de uso del aspirador antes de ponerlo en funcionamiento. Estas le ofrecerán indicaciones importantes en materia de seguridad, consumo y mantenimiento del aspirador. De esta forma se protegerá a sí mismo y a otros y evitará daños.

Según la norma internacional IEC 60335-1 Miele indica explícitamente que deben leerse y seguirse las indicaciones incluidas en el capítulo «Conexión» así como las advertencias e indicaciones de seguridad.

Miele no se hace responsable de los daños causados por no respetar estas indicaciones.

Guarde las instrucciones de manejo y entréguelas al nuevo propietario en caso de venta posterior del aparato.

Desconecte siempre el aspirador después de utilizarlo, antes de cambiar accesorios y antes de realizar cualquier tipo de intervención, mantenimiento y solución de anomalía. Desconecte la clavija de la base del enchufe.

### Uso apropiado

- ▶ Este aspirador está concebido para ser utilizado con fines y en entornos domésticos. Este aspirador no es apto para la limpieza de los residuos procedentes de obras/reformas.
- ▶ Este aspirador no está diseñado para ser utilizado en exteriores.

## es - Advertencias e indicaciones de seguridad

---

- ▶ Este aspirador es apto para el uso en alturas hasta 4000 m sobre el nivel del mar.
- ▶ Este aspirador es válido para la limpieza diaria de alfombras, moquetas y suelos duros resistentes.
- ▶ Utilice el aspirador exclusivamente para eliminar suciedad seca. No aspirar ni a personas ni a animales. El resto de aplicaciones y modificaciones no están permitidos.
- ▶ Aquellas personas (especialmente niños) que por motivo de una incapacidad física, sensorial o mental, inexperiencia o desconocimiento no estén en condiciones de manejar el aspirador de una forma segura, no podrán hacer uso del mismo sin la supervisión o permiso de un responsable.

### Niños en casa

- ▶ ¡Peligro de ahogamiento! Al jugar, los niños podrían quedar enrollados en el material de embalaje (p. ej. plásticos) o cubrirse la cabeza con él y ahogarse. Mantenga el material del embalaje fuera del alcance de los niños.
- ▶ Los niños menores de ocho años deben permanecer alejados de la aspiradora, a no ser que estén vigilados en todo momento.
- ▶ Los niños a partir de ocho años pueden manejar el aspirador sin supervisión si se les ha explicado su manejo de tal forma que puedan utilizarlo de manera segura. Los niños deben poder reconocer y comprender los posibles peligros originados por un manejo incorrecto.
- ▶ Los niños no deben limpiar o conectar el aspirador sin supervisión.



- ▶ Preste continua atención a los niños que se encuentren cerca del aspirador. No deje jamás que los niños jueguen con él.
- ▶ En los modelos con mango radiocontrol: mantener las baterías fuera del alcance de los niños.

### **Seguridad técnica**

- ▶ Antes de la puesta en servicio compruebe que el aspirador y todos sus accesorios no presenten daños externos visibles. No utilice nunca un aspirador defectuoso.
- ▶ Compare los datos de conexión de la placa de características del aspirador (tensión de red y frecuencia) con los de la red de suministro. Es imprescindible que estos datos coincidan. El aspirador es apto, sin modificación, para 50 Hz o 60 Hz.
- ▶ Es imprescindible que la toma de corriente esté protegida con un fusible de 16 A o 10 A como mínimo.

## es - Advertencias e indicaciones de seguridad

---

- ▶ Es posible el funcionamiento temporal o permanente en un sistema de suministro de energía autosuficiente o no sincronizado con la red (como redes autónomas, sistemas de respaldo). Un requisito previo para el funcionamiento es que el sistema de suministro de energía cumpla con las especificaciones de la norma EN 50160 u otra similar. Las medidas de protección previstas en la instalación doméstica y en este producto de Miele deberán quedar también garantizadas en su función y funcionamiento tanto en funcionamiento aislado como en funcionamiento no sincronizado con la red, o bien ser sustituidas por medidas equivalentes en la instalación. Como se describe, por ejemplo, en la publicación actual de VDE-AR-E 2510-2.
- ▶ No utilice el cable de conexión para transportar el aparato y no tire del cable para desenchufarlo de la red eléctrica. Evite que el cable de conexión pase por cantos cortantes y quede aprisionado. Evite pasar frecuentemente el aspirador por encima del cable de conexión. El cable de conexión, la clavija y el enchufe se podrían dañar y entrañar un peligro para su seguridad.
- ▶ En caso de que el cable de conexión esté dañado, no utilice el aspirador. Sustituya el cable de conexión dañado por completo junto con el carrete. Por motivos de seguridad, la sustitución solo puede ser llevada a cabo por personal autorizado por Miele o por el Servicio Post-venta de Miele.

- ▶ Cualquier trabajo de reparación del aspirador durante el período de garantía deberá ser realizado exclusivamente por un servicio técnico autorizado por Miele, ya que, de lo contrario, no podrá reclamarse el derecho de garantía por daños posteriores.
- ▶ Las reparaciones solo podrán ser realizadas por personal autorizado por Miele. ¡Una reparación inadecuada puede entrañar graves peligros para el usuario!
- ▶ Miele garantiza que se cumplan los requisitos de seguridad, solo con las piezas de sustitución originales. Los componentes defectuosos solo podrán ser sustituidos por piezas originales de Miele.
- ▶ El embalaje evita que se produzcan daños en el aspirador durante el transporte. Le recomendamos que guarde el embalaje para su posterior transporte.

### **Limpieza**

- ▶ No sumerja nunca el aspirador ni los accesorios en agua.
- ▶ Limpie el aspirador y los accesorios solo con un paño seco o ligeramente húmedo. Excepción:
  - Depósito recogepolvo/depósito para polvo fino: limpie el depósito para el polvo fino con agua y un producto de limpieza suave. Séquelo por completo.
  - Filtro para el polvo fino: no limpie el interior del filtro para el polvo fino. Limpie la parte exterior bajo el grifo de agua fría. ¡No utilice ningún tipo de detergente! ¡No utilice objetos puntiagudos o con bordes afilados y no cepi-

## es - Advertencias e indicaciones de seguridad

---

Lle el filtro para el polvo fino! Deje que el filtro para el polvo fino se seque durante al menos 24 h después de la limpieza, antes de volver a colocarlo.

- Prefiltro/bastidor del filtro. limpie estas piezas bajo el grifo de agua fría. ¡No utilice ningún tipo de detergente! ¡No utilice objetos puntiagudos o con bordes afilados! Después de la limpieza, séquelas por completo.

### Uso apropiado

- ▶ No utilice el aspirador sin el depósito de polvo, el prefiltro, el depósito de polvo fino y el filtro de polvo fino.
- ▶ No aspire objetos encendidos o ascuas, p. ej. cigarrillos ni ceniza o carbón aparentemente apagados.
- ▶ No aspire líquidos o suciedad húmeda. Después de la limpieza húmeda de alfombras o moquetas con limpiadores de espuma, cerciórese de que estén totalmente secas antes de pasar el aspirador.
- ▶ No aspire el polvo del tóner. El tóner que se utiliza, p. ej., en impresoras y fotocopiadoras puede ser conductor de corriente eléctrica.
- ▶ No aspire sustancias fácilmente inflamables o explosivas ni gases y no pase el aspirador en los lugares donde se encuentran almacenadas estas sustancias.
- ▶ En ningún caso aproxime la corriente de aspiración a la cabeza.
- ▶ Importante para el manejo de la pila (en modelos con mango radiocontrol):

## es - Advertencias e indicaciones de seguridad

---

- No poner en cortocircuito, recargar la pila o tirarla al fuego.
- Eliminación de la pila: retire la pila del mango radiocontrol y entréguela en un punto de recogida pertinente. No las deseche en la basura doméstica. No las deseche en la basura común.

### **Accesorios**

- ▶ Cuando se aspire con un cepillo eléctrico o un turbo-cepillo, no toque el rodillo con cerdas mientras esté girando.
- ▶ Al aspirar solo con el tubo sin acoplar los accesorios, cerciórese de que el mango se encuentra en perfecto estado.
- ▶ Utilice exclusivamente accesorios con el logo «ORIGINAL Miele» en su embalaje. Solo así el fabricante puede garantizar su seguridad.

## es - Descripción del aparato

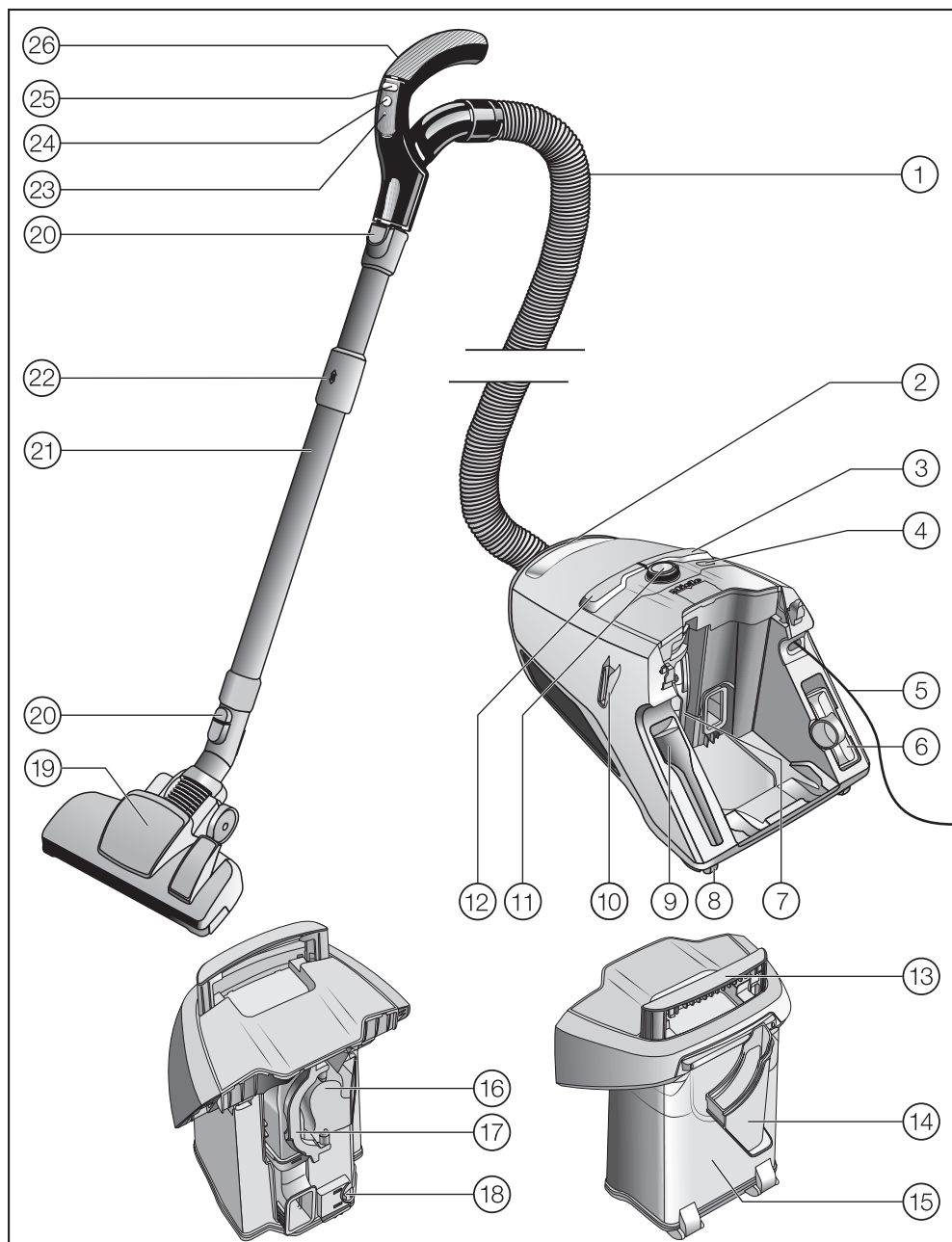

- ① Manguera de aspiración
- ② Asa de transporte del aspirador
- ③ Tecla pedal para el rebobinado del cable
- ④ Tecla ComfortClean
- ⑤ Cable de conexión
- ⑥ Tobera para tapicerías
- ⑦ Depósito para el polvo fino con filtro para el polvo fino
- ⑧ Ruedas\*
- ⑨ Tobera plana
- ⑩ Sistema Parking para las pausas de aspiración
- ⑪ Mando giratorio (en los modelos equipados con mango radiocontrol: display)
- ⑫ Tecla pedal de conexión/desconexión ①
- ⑬ Asa de transporte del depósito recogepolvo
- ⑭ Bastidores del filtro
- ⑮ Depósito recogepolvo
- ⑯ Prefiltro
- ⑰ Asa del prefiltro
- ⑱ Desbloqueo del depósito recogepolvo
- ⑲ Cepillo universal\*
- ⑳ Teclas de desbloqueo
- ㉑ Tubo telescópico Comfort
- ㉒ Desbloqueo del tubo telescópico Comfort
- ㉓ LED\*
- ㉔ Tecla Standby para interrupciones breves de las tareas de aspiración\*
- ㉕ Teclas +/- para el ajuste de la potencia aspiradora\*
- ㉖ Mango (según modelo con válvula reguladora de aire)\*

Parte inferior: sistema Parking para su almacenaje (no representado)

\* disponible según modelo, los accesorios marcados de esta forma pueden ser diferentes o no estar incluidos en el suministro de serie.

# Su contribución a la protección del medio ambiente

---

## Reciclaje del embalaje de transporte

El embalaje evita que se produzcan daños en el aspirador durante el transporte. Los materiales del embalaje se han seleccionado siguiendo criterios ecológicos y en función de su posterior tratamiento en plantas de reciclaje.

La devolución del embalaje al ciclo de reciclaje contribuye al ahorro de materias primas y reduce la generación de residuos. Deposite el embalaje en el sistema de reciclaje pertinente.

## Reciclaje de aparatos inservibles

Antes de la desestimación del aparato antiguo, retire el filtro para el polvo fino y deséchelo en la basura doméstica.

Los aparatos eléctricos y electrónicos contienen multitud de materiales valiosos. También contienen sustancias, mezclas y componentes concretos que eran necesarios para su funcionamiento y seguridad. En la basura doméstica, así como si se manipulan de forma incorrecta, pueden ser perjudiciales para la salud y causar daños en el medio ambiente. En ningún caso tire su aparato inservible en la basura doméstica.



En su lugar, utilice para ello los puntos de recogida y almacenamiento oficialmente establecidos para la entrega y reciclaje de aparatos eléctricos y electrónicos disponibles en el municipio, distribuidores o Miele. Usted es el único responsable legal de borrar cualquier dato personal disponible en el aparato a eliminar. La ley obliga a retirar sin destruir las pilas y baterías utilizadas que no estén totalmente inaccesibles en el aparato, así como las lámparas. Líve-los a un punto de recogida adecuado donde puedan ser entregados gratuitamente. Guarde el aparato inservible fuera del alcance de los niños hasta el momento de transportarlo al desguace.



## Entrega de baterías y acumuladores inservibles

Los aparatos eléctricos y electrónicos contienen multitud de pilas y baterías que tampoco pueden desecharse en la basura doméstica después del uso. Está legalmente obligado a retirar las baterías y acumuladores inservibles incluidos en el aspirador, así como depositarlos en un punto de recogida locales correspondiente (p. ej. un negocio), donde puedan desecharse gratuitamente. Para evitar cortocircuitos, aisle los componente de metal con cinta adhesiva. Las baterías y acumuladores pueden contener sustancias perjudiciales para la salud y dañinas en el medio ambiente.

El marcado de la batería o del acumulador proporciona más información. El cubo de basura tachado significa que las baterías y acumuladores no pueden desecharse de ningún modo en la basura doméstica. Si el cubo de basura tachado está marcado con uno o varios de los símbolos químicos indicados, entonces contienen plomo (Pb), cadmio (Cd) y/o mercurio (Hg).



Las baterías y acumuladores inservibles contienen importantes materias primas y pueden reutilizarse. La recogida selectiva de baterías y acumuladores inservibles facilita el tratamiento y el reciclaje.

## Observación del reglamento europeo (UE) nr. 666/2013

Este aspirador es un aspirador doméstico y está clasificado como aspirador universal conforme al reglamento mencionado anteriormente.

Estas instrucciones de manejo, así como otros datos se pueden descargar en la página de Miele en [www.miele.es](http://www.miele.es).

El consumo energético anual indicado en el reglamento describe el consumo energético indicativo y anual (kWh al año) en base a 50 procesos de limpieza. El consumo real de energía depende de la forma de utilizar el aspirador.

Todas las pruebas y cálculos que deben llevarse a cabo en el citado reglamento se han realizado de acuerdo con las siguientes normas armonizadas aplicables, teniendo en cuenta la guía de la Comisión Europea publicada en el reglamento de septiembre de 2014:

- a) EN 60312-1 Aspiradores para uso doméstico - Parte 1: Aspiradores en seco - Métodos de medición del rendimiento
- b) EN 60704-2-1 Aparatos electrodomésticos y similares - Código de ensayo para la determinación del nivel acústico - Parte 2-1: requisitos particulares para aspiradores
- c) EN 60335-2-2 Aparatos electrodomésticos y análogos - Seguridad - Parte 2-2: Requisitos particulares para aspiradores y aparatos de aspiración de agua

No todos los cepillos universales y accesorios de aspiración suministrados con el aspirador son aptos para realizar la limpieza intensiva de alfombras o

suelos duros que se describe en el reglamento. Las siguientes toberas y ajuste se utilizaron para calcular los valores:

La tobera universal con las cerdas introducidas se utiliza para calcular el consumo energético y la clase de limpieza sobre alfombras y suelos duros, así como para el nivel acústico (pulsar la tecla pedal .

Los datos determinados de acuerdo con el Reglamento se refieren exclusivamente a las combinaciones y ajustes de la tobera a los diferentes tipos de suelos aquí indicados.

## Indicación respecto a las ilustraciones

Las ilustraciones que se indican en los capítulos se encuentran al final de las contracubiertas de las presentes instrucciones de uso.

## Conexión

### Conectar la manguera de aspiración (fig. 01 + 02)

- Introduzca la boca de aspiración en el orificio de aspiración del aspirador hasta percibir que encaje. Para ello, introduzca ambos dispositivos auxiliares de introducción el uno en el otro.
- Presione las teclas de desbloqueo situadas en los laterales de la boca de aspiración y extraiga la manguera de aspiración del orificio de aspiración.

### Acoplar la manguera de aspiración y el mango (fig. 03)

- Introduzca la manguera de aspiración hasta que encaje claramente en el mango.

### Acoplar el mango y el tubo de aspiración (fig. 04)

- Introduzca el mango hasta que encaje claramente en el tubo de aspiración. Para ello, introduzca ambos dispositivos auxiliares de introducción el uno en el otro.
- Pulse la tecla de desbloqueo si desea separar las piezas y extraiga el mango del tubo de aspiración girándolo ligeramente.

### Encajar el tubo telescópico y el cepillo Universal conmutable (fig. 05)

- Acople el tubo telescópico en el cepillo Universal girándolo hacia la izquierda y la derecha, hasta que encaje perfectamente.
- Pulse la tecla de desbloqueo si desea separar las piezas y extraiga el tubo telescópico del cepillo Universal girándolo ligeramente.

### Uso de los accesorios suministrados (fig. 06)

- ① **Tobera plana**  
Para eliminar el polvo de pliegues, ranuras y rincones.
- ② **Tobera para tapizados**  
Para aspirar el polvo de los muebles tapizados, colchones, cojines, cortinas o similares.
- ③ **Cepillo, suelto**  
(según modelo)  
Para aspirar perfiles así como objetos tallados, adornos o aplicaciones delicadas similares.  
La cabeza giratoria facilita la adaptación a la posición más conveniente.

La tobera plana y la tobera para tapizados se encuentran en el alojamiento de la parte posterior del aspirador.

Algunos modelos están dotados de serie con un turbocepillo que no aparece en la imagen. Existe un manual de instrucciones para el turbocepillo.

### Manejo

#### Ajustar el cepillo de cerdas en el mango Eco Comfort (fig. 07)

Algunos modelos están equipados con un mango Eco Comfort.

El cepillo de cerdas está especialmente indicado para la limpieza de superficies resistentes, por ejemplo para aspirar teclados o migas.

- Pulse la tecla de desbloqueo del cepillo de cerdas y deslícelo sobre la guía hasta que encaje perfectamente.

- Pulse la tecla de desbloqueo una vez finalizada la aspiración y vuelva a colocar el cepillo de cerdas en la posición de salida, hasta que encaje perfectamente.

### Ajustar el tubo telescópico (fig. 08)

El tubo telescópico consta de dos tubos, uno encajado en el otro, que permiten ajustar su longitud según la necesidad individual.

- Desbloquee el dispositivo de ajuste y ajuste el tubo telescópico a la longitud deseada.

### Ajustar el cepillo Universal conmutable (fig. 09, 10 + 11)

Según el modelo, su aspirador está dotado de serie con uno de los cepillos universales mostrados.

Este aspirador es válido para la aspiración diaria de alfombras, moquetas y suelos duros resistentes.

Miele le ofrece un amplio surtido de cepillos y accesorios especiales para la limpieza de otro tipo de suelos (ver el capítulo «Accesorios opcionales [no suministrados]»).

Observe ante todo las instrucciones de limpieza y cuidados del fabricante del suelo.

Aspire los suelos duros resistentes y los suelos con ranuras o hendiduras con las cerdas extraídas:

- Pulse la tecla pedal .

Las alfombras y moquetas se aspiran con las cerdas introducidas:

- Pulse la tecla pedal .

Si le parece que la fuerza de deslizamiento del cepillo universal conmutable es demasiado alta, reduzca la potencia de aspiración hasta que el cepillo Universal se deslice suavemente (ver el capítulo «Manejo», apartado «Seleccionar potencia de aspiración»).

### Cepillo universal conmutable (fig. 12)

El cepillo universal conmutable es también apto para la limpieza de escaleras.

 Riesgo de sufrir lesiones por la caída del aspirador.

En caso de que el aspirador se cayera por la escalera, podría producirle daños.

Por motivos de seguridad, aspire siempre las escaleras empezando por abajo.

### Extracción del cable de conexión (fig. 13)

- Extraiga el cable de conexión hasta obtener la largura deseada.
- Enchufe la clavija de red en la base de enchufe.

 Daños a causa del sobrecalentamiento.

El cable de conexión podría sobrecalentarse en caso de un uso prolongado.

En caso de utilizar el aspirador durante más de 30 minutos, extraiga el cable por completo.

## Enroskar el cable de conexión (fig. 14)

- Desconecte la clavija de la base del enchufe.
- Pulse brevemente la tecla pedal para enroskar el cable.

El cable de conexión se enrosca por completo.

En caso de que no desee que se enrosque por completo, desactive la función. Sostenga el cable de conexión en la mano mientras se enrosca y tire de él brevemente cuando se haya enroscado por completo.





## Conexión y desconexión (fig. 15)

- Pise la tecla pedal Conexión/Desconexión .

## Seleccionar la potencia de aspiración

Es posible adaptar la potencia de aspiración del aparato a las necesidades de cada caso. Reduciendo la potencia, disminuirá notablemente la facilidad de deslizamiento del cepillo universal.

En el aspirador hay símbolos asignados a los niveles de potencia que indican para qué resulta recomendable cada nivel.

-  Cortinas, tejidos
-  Alfombras de terciopelo de alta calidad o similares
-  Alfombras y moquetas de material rizado
-  Suelos duros, alfombras y moquetas muy sucias (también para la limpieza de tapizados y colchones con la tobera para tapizados)

Cuando utilice el cepillo universal conmutable y la fuerza de desplazamiento le parezca demasiado alta, reduzca la potencia de aspiración hasta que el cepillo se desplace suavemente.



Según el modelo, su aspirador está dotado de serie con uno de los siguientes filtros de salida de aire:

- Mando giratorio
- Mango radiocontrol

## Mando giratorio (fig. 16)

- Gire el mando giratorio hasta el nivel de potencia deseado.

## Mango radiocontrol (fig. 17)

Tras conectar el aspirador con la tecla pedal de conexión / desconexión , el nivel de potencia  parpadea en el display del aspirador.

- Pulse la tecla Standby  del mango radiocontrol.

El nivel de potencia  se ilumina en el display del aspirador.

Durante la primera puesta en funcionamiento el aspirador se conecta en este nivel de máxima potencia.

A partir del siguiente uso, el aspirador se conecta en el nivel de potencia seleccionado la última vez que se usó. El nivel parpadea.

- Pulse la tecla + en el mango radiocontrol si desea una potencia de aspiración mayor.
- Pulse la tecla - en el mango radiocontrol si desea una potencia de aspiración menor.

## Abrir la válvula reguladora de aire (fig. 18 + 19)

(no disponible en los modelos con mango radiocontrol y mango Eco Comfort)

Puede reducir brevemente la potencia de aspiración, p. ej. al pasar de una moqueta a una alfombra pequeña, evitando que quede «pegada» a la tobera.

- Abra la válvula reguladora de aire del mango hasta que la tobera pueda deslizarse fácilmente.

De esta forma se reduce la fuerza de deslizamiento de la tobera de aspiración utilizada.

## Al aspirar

- Al aspirar, tire del aspirador como si de un trineo se tratara. También puede utilizar el aspirador colocándolo en posición vertical, p. ej. para aspirar escaleras o cortinas.

Si se aspira una gran cantidad de polvo de una sola vez, será necesario iniciar manualmente la función de autolimpieza ComfortClean durante las pausas de limpieza o después de las mismas. De esta forma el aspirador alcanza de inmediato el mejor resultado posible de limpieza (ver el capítulo «Mantenimiento», apartado «Iniciar manualmente la función de autolimpieza ComfortClean»).

## Interrumpir el funcionamiento (fig. 17)

(en los modelos equipados con mango radiocontrol)

Para interrupciones breves de las tareas de aspiración existe la posibilidad de interrumpir el funcionamiento del aspirador.

- Pulse la tecla Standby  del mango radiocontrol.

 No deje el aspirador permanentemente en el modo Standby, utilice esta función solo para interrupciones breves. Riesgo de daños.

Cada pulsación de teclas del mango radiocontrol se indica mediante la iluminación del LED.

Tras una interrupción tiene las siguientes posibilidades:

- Pulse de nuevo la tecla Standby , así el aspirador se conecta en el último nivel de potencia seleccionado.
- Pulse la tecla +, así el aspirador se conecta al máximo nivel de potencia.
- Pulse la tecla -, el aspirador se conecta al mínimo nivel de potencia.

## Apoyar, transportar y guardar el aparato

### Sistema Parking para las pausas de aspiración (fig. 20)

Para las breves interrupciones de las tareas de aspiración existe la posibilidad de "aparcar" cómodamente el tubo de aspiración con el complemento correspondiente, sujetándolo a la carcasa del aparato.

- Encaje desde arriba el complemento aspirador en el soporte de aparcamiento situado en la parte posterior del aspirador.

Si el aspirador se encuentra sobre una superficie inclinada, p. ej. en una rampa, recoja todas las piezas del tubo telescópico.

### Sistema Parking para su almacenaje (fig. 21)

 Peligro de descarga eléctrica debido a la tensión de red.

Incluso cuando los aparatos están desconectados, continúa habiendo tensión de red.

Después de utilizar el aspirador, desconecte la clavija de la base del enchufe.

- Coloque el aspirador en posición vertical.
- Encaje el tubo telescópico por completo.
- Encaje el complemento aspirador con los soportes del sistema Parking desde arriba en el soporte del tubo aspirador.

Así podrá trasladar o guardar el aparato cómodamente.

No levante el aspirador tirando del asa de transporte.  
Utilice siempre el asa de transporte del aspirador.

## Mantenimiento

 Peligro de descarga eléctrica debido a la tensión de red.

Incluso cuando los aparatos están desconectados, continúa habiendo tensión de red.

Desconecte la clavija de la base del enchufe antes de llevar a cabo cualquier limpieza.

### Vaciar el depósito recogepolvo (fig. 22–27)

- Vacíe el depósito recogepolvo como muy tarde cuando el polvo alcance la marca **máx** en el depósito recogepolvo.
- Extraiga el asa de transporte del depósito recogepolvo hacia arriba.
- Retire el depósito recogepolvo hacia arriba.

Puede depositar el contenido en la basura de casa, si no contiene nada que no se pueda eliminar a través de esta.

- Mantenga el depósito recogepolvo tan cerca como pueda del cubo de basura para que no se levante una gran polvareda.
- Pulse la tecla amarilla de desbloqueo bajo el depósito recogepolvo.

La tapa se abre y el polvo cae.

- Cierre la tapa hasta que encaje claramente.
- Introduzca el depósito recogepolvo en el aspirador desde arriba, hasta que encaje correctamente.
- Presione el asa de transporte hacia abajo.

## Limpiar el depósito de polvo

Limpe el depósito de polvo cuando sea necesario.

- Limpie el depósito de polvo con agua y un producto de limpieza suave.
- Seque cuidadosamente el depósito de polvo.

## Limpiar el bastidor del filtro (fig. 28 + 29)

En el depósito recogepolvo se encuentran un bastidor del filtro extraíble. En caso de que esté visiblemente sucio, límpielo.

- Coloque el depósito recogepolvo vacío y abierto en la parte delantera.
- Desbloquee el bastidor del filtro y extráigalo.
- Vacíe el bastidor del filtro y límpielo bajo el grifo de agua fría.

 Daños producidos por una limpieza errónea.

El bastidor del filtro podría resultar dañado y perder efectividad.

No utilice detergentes u objetos puntiagudos para la limpieza. Seque cuidadosamente el bastidor del filtro después de limpiarlo.

- Introduzca el bastidor del filtro seco en el depósito recogepolvo, hasta que encaje correctamente.

## Limpieza del filtro para el polvo fino

El filtro para el polvo fino está dotado de una función de autolimpieza. El aspirador se desconecta automáticamente durante aprox. 20 segundos al alcanzar un grado de suciedad determinado y

lleva a cabo una limpieza automática, que se puede oír. La tecla ComfortClean del aspirador se ilumina en amarillo.

## Iniciar manualmente la función de autolimpieza ComfortClean (fig. 30)

Si se aspira una gran cantidad de polvo de una sola vez, será necesario iniciar manualmente la función de autolimpieza ComfortClean durante las pausas de limpieza o después de las mismas. Gracias ello el aspirador alcanza inmediatamente de nuevo el mejor resultado de limpieza posible.

- Pulse la tecla ComfortClean en el aspirador conectado durante el menos dos segundos.

El aspirador se desconecta durante aprox. 20 segundos y lleva a cabo una limpieza automática, que se puede oír. La tecla ComfortClean del aspirador se ilumina en amarillo.

El aspirador se conecta al nivel de potencia que se seleccionó la última vez.

Además recomendamos vaciar y limpiar el depósito para el polvo fino una o dos veces al año (ver el capítulo «Solución de pequeñas anomalías», apartado «Limpieza manual del filtro para el polvo fino»).

## Sustitución de la pila del mango radiocontrol (fig. 31)

Sustituya la pila aprox. cada 18 meses. Para ello, tenga preparada una pila 3 V (pila de botón CR 2032).

Puede seguir utilizando el aspirador aunque la pila esté agotada o no se haya colocado ninguna pila.



- Conecte para ello el aspirador con la tecla pedal de conexión / desconexión .

El nivel de potencia  parpadea en el display del aspirador.

- Pulse la tecla ComfortClean en el aspirador durante el menos cuatro segundos (fig. 30).

El aspirador puede continuar funcionando de este modo aunque únicamente al máximo nivel de potencia.

- Afloje los tornillos de sujeción de la tapa con un destornillador de estrella y retire la tapa.
- Sustitúyala por una nueva. Tenga siempre en cuenta la polaridad.
- Coloque de nuevo la tapa y apriete bien los tornillos de sujeción.
- Entregue la pila usada en el punto de recogida pertinente.

### Sustitución de los despreendedores de hilos (fig. 32 + 33)

(no es posible en los modelos con cepillo universal EcoTeQ Plus)

Es posible sustituir los despreendedores de hilos situados en la boca de aspiración del cepillo universal. Sustitúyales cuando detecte que están desgastados.

- Extraiga los despreendedores de hilos de su alojamiento levantándolos. Para ello, utilice p. ej. un destornillador.
- Sustituya los despreendedores de hilos por unos nuevos.

También puede obtener las piezas de recambio a través de su distribuidor Miele o el Servicio Post-venta de Miele.

## Mantenimiento

 Peligro de descarga eléctrica debido a la tensión de red.

Incluso cuando los aparatos están desconectados, continúa habiendo tensión de red.

Desconecte la clavija de la base del enchufe antes de llevar a cabo cualquier limpieza.

### Aspirador y accesorios

 Peligro de descarga eléctrica debido a la tensión de red.

La humedad en el interior del aspirador podría dar lugar a descargas eléctricas.

No sumerja nunca el aspirador ni los accesorios en agua.

Observe las indicaciones especiales de limpieza para el depósito recoge-polvo y el bastidor del filtro en el capítulo «Mantenimiento» y para el filtro para el polvo fino, el prefiltro y el depósito para el polvo fino en el capítulo «Solución de pequeñas anomalías».

Limpie el aspirador y todos los accesorios de plástico con un producto de limpieza común para plásticos.



Daños causados por el uso de productos de limpieza inadecuados.

Todas las superficies son sensibles a los arañazos. Todas las superficies pueden desteñirse o modificarse si entran en contacto con un detergente inadecuado.

No utilice productos de limpieza abrasivos, limpiacristales, limpiadores multiuso ni productos de cuidado que contengan aceites.

## ¿Qué hacer si ...?

La mayor parte de las anomalías que se producen en el día a día las podrá solucionar usted mismo. En muchos casos, le supondrá un ahorro de tiempo y dinero evitar una intervención del Servicio Técnico.

Las siguientes tablas servirán para ayudarle a localizar y solucionar las causas de las mencionadas anomalías o fallos.



Peligro de descarga eléctrica debido a la tensión de red.

Incluso cuando los aparatos están desconectados, continúa habiendo tensión de red.

Desconecte la clavija de la base del enchufe antes de solucionar cualquier problema.

Problema	Causa y solución
<p><b>El aspirador se desconecta automáticamente.</b></p>	<p>Un limitador de temperatura desconecta el aspirador cuando se calienta excesivamente. La anomalía puede surgir si un objeto aspirado voluminoso obstruye el conducto de aspiración.</p> <ul style="list-style-type: none"> <li>■ Desconecte el aspirador con la tecla pedal Conexión/desconexión  y desenchúfelo de la red eléctrica.</li> </ul> <p>Una vez solucionada la anomalía y transcurridos aprox. 20–30 minutos de espera, el aspirador se habrá enfriado lo suficiente y podrá volver a conectarse y utilizarse.</p>
<p><b>La tecla ComfortClean se ilumina en amarillo.</b></p>	<p>El aspirador lleva a cabo una limpieza automática, que se puede oír.</p> <ul style="list-style-type: none"> <li>■ Espere aprox. 20 segundos hasta que finalice la limpieza.</li> </ul>

Problema	Causa y solución
<p><b>La tecla ComfortClean se ilumina en rojo. El aspirador conmuta automáticamente al nivel de potencia más bajo.</b></p>	<p>El depósito recogepolvo está lleno.</p> <ul style="list-style-type: none"> <li>■ Vacíe el depósito recogepolvo.</li> </ul>
	<p>El prefiltro está sucio.</p> <ul style="list-style-type: none"> <li>■ Limpie el antefiltro (véase el capítulo «Solución de pequeñas anomalías», apartado «Limpieza del antefiltro»).</li> </ul>
	<p>El filtro para el polvo fino está sucio.</p> <ul style="list-style-type: none"> <li>■ Limpie el filtro para el polvo fino en la siguiente ocasión (véase el capítulo «Solución de pequeñas anomalías», apartado «Limpieza manual del filtro para el polvo fino»).</li> </ul>
<p><b>La potencia de limpieza disminuye.</b></p>	<p>El prefiltro está sucio.</p> <ul style="list-style-type: none"> <li>■ Limpie el antefiltro (véase el capítulo «Solución de pequeñas anomalías», apartado «Limpieza del antefiltro»).</li> </ul>
	<p>El filtro para el polvo fino está lleno.</p> <ul style="list-style-type: none"> <li>■ Vacíe y limpie el depósito para el polvo fino en la siguiente ocasión (ver el capítulo «Solución de pequeñas anomalías», apartado «Limpieza manual del filtro para el polvo fino»).</li> </ul>

## Datos técnicos

(para modelos con mango radiocontrol)

Banda de frecuencia 433,05 MHz – 434,79 MHz

Potencia de transmisión máxima < 10 µW

## Declaración de conformidad

Por la presente, Miele declara que este aspirador cumple con los requisitos de la directiva europea 2014/53/EU.

En el siguiente link encontrará el texto completo de la declaración de conformidad europea:

- productos, descarga, en [www.miele.es](http://www.miele.es)
- Atención al cliente, solicitud de información, instrucciones de manejo, e [www.miele.es/electrodomesticos/solicitud-de-informacion-385.htm](http://www.miele.es/electrodomesticos/solicitud-de-informacion-385.htm) introduciendo el nombre del producto o el número de fabricación

## Solución de pequeñas anomalías

 Peligro de descarga eléctrica debido a la tensión de red.

Incluso cuando los aparatos están desconectados, continúa habiendo tensión de red.

Antes de solucionar cualquier anomalía, desenchufe la clavija de la base del enchufe.

### Limpieza del prefiltro (fig. 34 + 35)

En la parte posterior del depósito recogepolvo se encuentra el prefiltro.

En caso de que esté visiblemente sucio, límpielo.

- Retire el depósito recogepolvo.
- Desbloquee el asa del prefiltro y extráigalo.
- Limpie el prefiltro bajo el grifo de agua fría.

 Daños producidos por una limpieza errónea.

El prefiltro podría resultar dañado y perder efectividad.

No utilice detergentes u objetos puntiagudos para la limpieza. Después de la limpieza, séquelo inmediatamente.

- Introduzca el prefiltro seco de nuevo en el depósito recogepolvo y bloquee el asa.
- Introduzca el depósito recogepolvo de nuevo en el aspirador.

### Limpieza manual del filtro para el polvo fino (fig. 36–41)

Planee un tiempo de secado de 24 horas.

- Retire el depósito recogepolvo.
- Desbloquee el filtro para el polvo fino del aspirador en la dirección de la flecha y extráigalo.
- Deje correr algo de agua por la abertura superior del depósito para el polvo fino.
- Mueva el depósito para el polvo fino ligeramente hacia un lado y hacia el otro.

De este modo se mezcla el polvo.



- Deseche el agua por la abertura.
- Gire la parte superior siguiendo la dirección de la flecha, de manera que la marca indique hacia el símbolo .

La parte superior está desbloqueada.

- Retire hacia arriba el filtro para el polvo fino del depósito para el polvo fino cuidadosamente.
- Limpie la parte exterior del depósito para el polvo fino bajo el grifo de agua fría.

 Daños producidos por una limpieza errónea.

El filtro para el polvo fino podría resultar dañado y perder efectividad. No limpie el interior del filtro para el polvo fino. No utilice detergentes u objetos puntiagudos para la limpieza. No cepille el filtro para el polvo fino. Deje que el filtro para el polvo fino se seque durante al menos 24 h después de la limpieza.

- Limpie el depósito para el polvo fino con agua y un producto de limpieza suave.
- Seque cuidadosamente el depósito para el polvo fino.
- Coloque el filtro para el polvo fino seco en el depósito para el polvo fino seco de manera que la marca indique hacia el símbolo .
- Gire la parte superior siguiendo la dirección de la flecha, de manera que la marca indique hacia el símbolo .

La parte superior está bloqueada.

- Coloque el depósito para el polvo fino en el aspirador y bloquéelo.
- Introduzca el depósito recogepolvo de nuevo en el aspirador.

## Servicio Post-venta

### Contacto en caso de anomalías

En caso de anomalías, que no pueda solucionar usted mismo, informe a su distribuidor Miele o al Servicio Post-venta de Miele.

Al final de este documento encontrará el número de teléfono del Servicio Post-venta de Miele.

### Garantía

El presente producto está sujeto a la garantía legalmente establecida en el Real Decreto Ley 1/2007 de 16 de noviembre por el que se aprueba el texto refundido de la Ley General para la Defensa de los Consumidores y Usuarios y otras leyes complementarias, o el texto legal que en su caso lo sustituya.

### Accesorios especiales

En primer lugar, tenga en cuenta las instrucciones de limpieza y conservación del fabricante del suelo.

Le recomendamos que utilice exclusivamente accesorios con el logotipo «ORIGINAL Miele». Solo así optimizará la potencia del aspirador y conseguirá el mejor resultado de limpieza.

Tenga en cuenta que las anomalías y los daños que se hayan producido en el aspirador derivados de la utilización de accesorios que no estén marcados como "ORIGINAL Miele" no se contemplarán en la garantía.

### Fuentes de referencia para accesorios

Los accesorios originales de Miele se pueden adquirir a través de la tienda online de Miele, del Servicio Post-venta Miele o de un distribuidor Miele especializado.

Sabrán qué accesorios son originales de Miele porque en su embalaje encontrará el logo «ORIGINAL Miele».



Con 3D4U, Miele también ofrece accesorios descargables de forma gratuita para la impresora 3D ([www.miele.de](http://www.miele.de), Service, Spare Parts & Accessories).

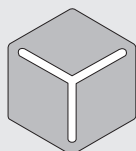

3 D 4 U

Algunos modelos están equipados de serie con uno o varios de los siguientes accesorios.

#### **Tobera universal / cepillos**

##### **Turbo-cepillo TurboTeQ (STB 305-3)**

Para retirar fibras y cabellos de alfombras o felpudos de pelo corto.

##### **Cepillo Hardfloor (SBB 235-3)**

Para aspirar suelos duros y resistentes.

##### **Cepillo Parquet Twister con juntas rotatorias (SBB 300-3)**

De cerdas naturales, para aspirar grandes superficies de suelos duros y pequeñas aberturas.

##### **Cepillo Parquet Twister XL con juntas rotatorias (SBB 400-3)**

De cerdas naturales, para aspirar rápidamente grandes superficies lisas de suelos duros y pequeñas aberturas.

#### **Otros accesorios**

##### **TurboCepillo manual Turbo Mini (STB 101)**

Para limpiar muebles tapizados, colchones o asientos de coches.

##### **Cepillo Universal (SUB 20)**

Para aspirar libros, estanterías y similares.

##### **Cepillo para láminas / radiadores (SHB 30)**

Para eliminar el polvo de los nervios de los radiadores, estanterías estrechas o ranuras.

##### **Tobera para colchones (SMD 10)**

Para aspirar cómodamente colchones y muebles tapizados y sus ranuras.

##### **Tobera plana, 300 mm (SFD 10)**

Tobera plana extralarga para eliminar el polvo de pliegues, ranuras y rincones.

##### **Tobera plana, 560 mm (SFD 20)**

Tobera flexible para aspirar en lugares de difícil acceso.

##### **Tobera para tapicerías XL (SPD 20)**

Tobera para tapicerías para aspirar el polvo de los muebles tapizados, colchones o cojines.

# hu - Tartalom

---

<b>Biztonsági utasítások és figyelmeztetések</b> .....	81
<b>Készülékleírás</b> .....	88
<b>Az ön hozzájárulása a környezetvédelemhez</b> .....	90
<b>Megjegyzés a 666/2013/EU rendelettel kapcsolatban</b> .....	92
<b>Ábra hivatkozások</b> .....	92
<b>Csatlakoztatás</b> .....	92
<b>A szállított tartozékok használata</b> .....	93
<b>Használat</b> .....	93
<b>Leállítás, szállítás és tárolás</b> .....	96
<b>Karbantartás</b> .....	97
A portartály ürítése .....	97
A portartály tisztítása.....	97
A szűrőkeret tisztítása .....	97
A finompor-szűrő tisztítása.....	97
A ComfortClean öntisztító funkció manuális indítása .....	98
Elemcsere a rádióvezérléses markolatban .....	98
A szálemelő cseréje .....	98
<b>Ápolás</b> .....	99
<b>Mi a teendő, ha ...</b> .....	100
<b>Műszaki adatok</b> .....	101
<b>Megfelelőségi nyilatkozat</b> .....	101
<b>Hibaelhárítás</b> .....	102
Az előszűrő tisztítása .....	102
A finompor-szűrő manuális tisztítása .....	102
<b>Ügyfélszolgálat</b> .....	103
Kapcsolatfelvétel üzemzavarok esetén .....	103
Garancia .....	103
<b>Utólag vásárolható tartozékok</b> .....	103
A tartozékok beszerzése .....	103



Ez a porszívó megfelel az előírt biztonsági előírásoknak. A nem rendeltetésszerű használat személyi sérülésekhez és anyagi károkhoz vezethet.

A porszívó első használata előtt olvassa el a használati útmutatót. Fontos útmutatásokat ad a porszívó biztonságára, használatára és karbantartására vonatkozólag. Ezáltal védi önmagát és másokat, valamint elkerüli a károkat.

Az IEC 60335-1 szabványnak megfelelően a Miele kifejezetten felhívja a figyelmet arra, hogy a „Csatlakoztatás” fejezetet valamint a biztonsági előírásokat és figyelmeztetéseket feltétlenül el kell olvasni és be kell tartani.

A Miele nem tehető felelőssé azon károkért, amelyek ezeknek az útmutatásoknak a figyelmen kívül hagyásából származnak.

Őrizze meg a használati útmutatót, és adja azt tovább az esetleges következő tulajdonosnak.

Minden használat után, minden tartozék csere és minden ápolás, karbantartás, probléma elhárítás előtt mindig kapcsolja ki a porszívót. Húzza ki a hálózati csatlakozót a dugaszoló aljzatból.

### **Rendeltetésszerű használat**

- ▶ Ez a porszívó a háztartásban és a háztartáshoz hasonló környezetben történő használatra készült. Ez a porszívó nem alkalmas építkezéseken történő üzemeltetésre.
- ▶ Ez a porszívó nem alkalmas a szabadban történő használatra.

## hu - Biztonsági utasítások és figyelmeztetések

---

- ▶ Ez a porszívó 4000 m-es tengerszint feletti magasságig történő használatra van kifejlesztve.
- ▶ A padló szívófej a szőnyegek, szőnyegpadlók és nem érzékeny kemény padlók porszívózására alkalmas.
- ▶ A porszívót kizárólag száraz dolgok felszívására használja. Embereket és állatokat ne porszívózzon. Minden más felhasználási mód, átalakítás és módosítás meg nem engedett.
- ▶ Olyan személyeknek (beleértve a gyermekeket is), akik fizikai, érzékelési vagy értelmi képességeik, tapasztalatlanságuk, vagy tudatlanságuk miatt nincsenek abban az állapotban, hogy a porszívót biztonságosan kezelhetnék, nem szabad ezt a porszívót felelős személy felügyelete vagy útmutatása nélkül használni.

### **Gyermekek a háztartásban**

- ▶ Fulladásveszély! A gyermekek játék közben a csomagolóanyagokat (pl. fólia) magukra tekerhetik, vagy a fejükre húzhatják és megfulladhatnak. A csomagolóanyagokat tartsa távol a gyermekektől.
- ▶ A nyolc év alatti gyermekeket tartsa távol a porszívótól kivéve, ha állandó felügyelet alatt állnak.
- ▶ Nyolc év feletti gyermekek csak akkor kezelhetik a porszívót felügyelet nélkül, ha elmagyarázták nekik a biztonságos kezelés módját. A gyermekeknek fel kell tudniuk ismerni és meg kell tudniuk érteni a helytelen kezelés lehetséges veszélyeit.

- ▶ Gyermeknek nem szabad a porszívót felügyelet nélkül tisztítani vagy karbantartani.
- ▶ Ügyeljen azokra a gyermekekre, akik a porszívó közelében tartózkodnak. Soha ne hagyja a gyermekeket a porszívóval játszani.
- ▶ Rádióvezérléses markolattal ellátott modelleknél: Az elemek nem kerülhetnek gyermekek kezébe.

### **Műszaki biztonság**

- ▶ Használat előtt ellenőrizze a porszívó és az összes tartozék esetleges látható sérüléseit. Sérült porszívót ne helyezzen üzembe.
- ▶ Hasonlítsa össze a porszívó adattábláján (hálózati feszültség és frekvencia) lévő csatlakoztatási adatokat a táphálózat adataival. Ezeknek az adatoknak feltétlenül meg kell egyezniük. A porszívó változtatás nélkül használható 50 Hz vagy 60 Hz esetén.
- ▶ A hálózati dugaszolóaljzatot egy 16 A-es biztosítóval, vagy egy 10 A-es lomha biztosítóval kell biztosítani.

## hu - Biztonsági utasítások és figyelmeztetések

---

▶ Lehetséges az önálló vagy a hálózattal nem szinkronban álló energiaellátó rendszer időszakos vagy folyamatos üzemeltetése (például szigethálózatok, biztonsági tartalékrendszerek). Az üzemeltetés feltétele, hogy az energiaellátó rendszer megfeleljen az EN 50160 vagy hasonló szabvány előírásainak.

A házi elosztórendszerrel és ezzel a Miele termékkel kapcsolatban előírányzott óvintézkedéseket a működést és a működési módot tekintve sziget üzemben vagy a hálózattal nem szinkronban álló üzem esetén is biztosítani kell, illetve azonos intézkedésekkel kell helyettesíteni a telepítésnél. Mint például a VDE-AR-E 2510-2 aktuális kiadványában leírtak szerint.

▶ Ne használja a csatlakozókábelt a porszívó húzására és a hálózati csatlakozót ne a csatlakozókábelnél fogva húzza ki a konnektorból. Ne húzza át a csatlakozókábelt éles szegélyeken, és ne csípje be azt sehová. Kerülje a porszívónak a csatlakozókábelen történő gyakori áthúzását. Megsérülhet a csatlakozókábel, a hálózati dugvilla, valamint a dugaszoló aljzat és veszélyeztetheti az ön biztonságát.

▶ Ne használja a porszívót, ha a csatlakozókábel sérült. A sérült csatlakozókábelt csak a komplett kábeldobbal együtt cseréltesse ki. Biztonsági okokból a cserét csak a Miele engedélyével rendelkező szakember vagy a Miele ügyfélszolgálat végezheti.

▶ A garancia ideje alatt a porszívó javítását csak a Miele által meghatalmazott Ügyfélszolgálat végezheti, ellenkező esetben az ezt követő károknál nem érvényesíthető a garanciális igény.

- ▶ A javításokat csak a Miele által felhatalmazott szakemberrel végeztesse el. Szakszerűtlen javítások következtében a felhasználó komoly veszélyeknek lehet kitéve.
- ▶ Csak eredeti tartozékok esetén garantálja a Miele, hogy a biztonsági követelményeket teljesíti. Hibás alkatrészeket csak eredeti alkatrészekre szabad kicserélni.
- ▶ A csomagolás megvédi a porszívót a szállítási sérülésektől. Javasoljuk, hogy a csomagolást szállítási célokra őrizze meg.

### Tisztítás

- ▶ Soha ne merítse vízbe a porszívót és a tartozékokat.
- ▶ A porszívót és a tartozékokat csak száraz vagy enyhén nedves ruhával tisztítsa. Kivétel:
  - Portartály/Finompor-tartály: ezeket a részeket csak vízzel és lágy mosogatószerrel tisztítsa. Ezután szárítsa meg őket alaposan.
  - Finompor-szűrő: A finompor-szűrőt ne belülről tisztítsa. A külső oldalát tisztítsa meg folyó, hideg víz alatt. Ne használjon mosogatószert. Ne használjon éles vagy hegyes tárgyakat és ne kefélje le a finompor-szűrőt. Hagyja a finompor-szűrőt a tisztítás után legalább 24 órán át száradni, mielőtt újra visszateszi a finompor-tartályba.
  - Előszűrő/szűrőkeret: ezeket a részeket folyó hideg víz alatt tisztítsa. Ne használjon mosogatószert. Ne használjon hegyes vagy éles tárgyakat. Ezeket a részeket tisztítás után alaposan szárítsa meg.

### Szakszerű használat

- ▶ Ne használja a porszívót portartály, finompor-tartály és finompor-szűrő nélkül.
- ▶ Ne porszívózzon fel semmilyen égő, vagy izzó tárgyat, mint pl. cigarettát, vagy látszólag kialudt hamut, ill. szenet.
- ▶ Ne szívjon fel folyadékot és semmilyen nedves szennyeződést. A nedvesen tisztított vagy habbal beszórt szőnyegeket vagy padlószőnyeget a porszívózás előtt hagyja teljesen kiszáradni.
- ▶ Ne szívjon fel tonerport. A toner, amit pl. nyomtatóknál, vagy másológépeknél használnak, villamosan vezető lehet.
- ▶ Ne porszívózzon fel semmilyen gyúlékony, vagy robbanásveszélyes anyagot, vagy gázt, és ne porszívózzon olyan helyen, ahol ilyeneket raktároznak.
- ▶ Kerülje, hogy a szívóárammal a fej közelébe érjen.
- ▶ Fontos az elemekkel történő bánásmódhoz (a rádióvezérléses fogóval ellátott modelleknél):
  - Ne zárja rövidre, ne töltsse fel és ne dobja tűzbe az elemet.
  - Az elem megsemmisítése: vegye ki az elemeket a rádiós markolatból és a nyilvános begyűjtőhelyeken adja le azokat. Ne dobja az elemet a háztartási hulladékok közé.

### Tartozékok

- ▶ A Miele turbókefével történő porszívózás során ne fogja meg a forgó kefehengert.
- ▶ Ügyeljen arra, ha markolatra felhelyezett tartozék nélkül porszívózik, hogy a markolat ne sérüljön meg.
- ▶ Csak a csomagoláson „ORIGINAL Miele“ logóval ellátott Miele tartozékot használjon. A gyártó csak ezeknél garancia vállalja a biztonságot.

# hu - Készülék-leírás

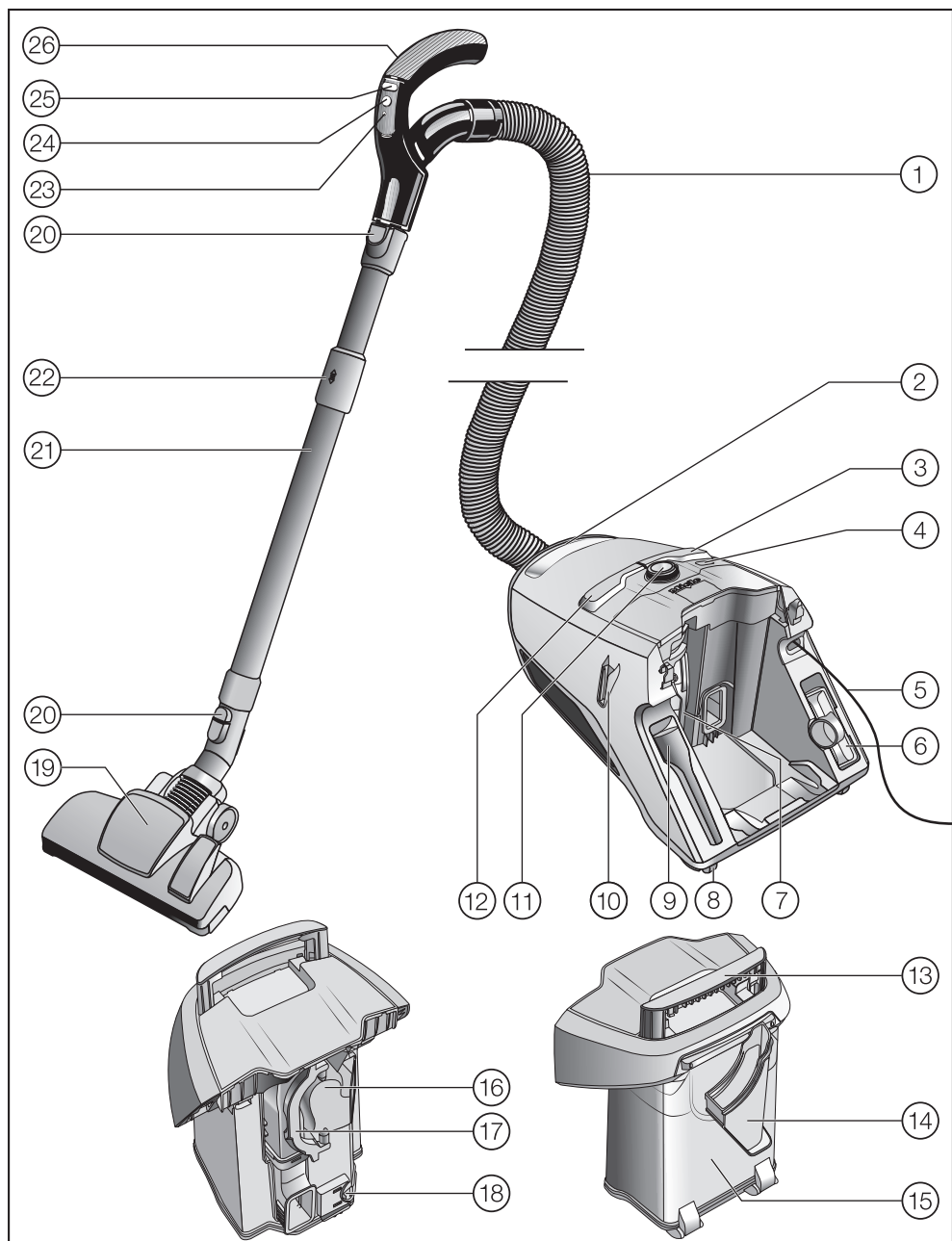



- ① Szívótömlő
- ② A porszívó hordozó fogantyúja
- ③ Az automatikus kábelfelcsévélő láb gombja
- ④ ComfortClean gomb
- ⑤ Csatlakozó kábel
- ⑥ Kárpit szívófej
- ⑦ Finompor-tartály finompor-szűrővel
- ⑧ Görgők\*
- ⑨ Fugatisztító
- ⑩ Parkolórendszer a porszívózási szünetekhez
- ⑪ Forgatókapcsoló (a rádióvezérléses modelleknél: kijelzőfelület)
- ⑫ Be/Ki lábkapcsoló gomb ①
- ⑬ A portartály fogantyúja
- ⑭ Szűrőkeret
- ⑮ Portartály
- ⑯ Előszűrő
- ⑰ Az előszűrő fogantyúja
- ⑱ A portartály kioldó gombja
- ⑲ Padló szívófej\*
- ⑳ Kioldó gombok
- ㉑ Comfort teleszkópcső
- ㉒ A Comfort teleszkópcső kioldó gombja
- ㉓ LED\*
- ㉔ Standby gomb a rövid szívási szünetekhez\*
- ㉕ +/- gombok a szívóteljesítmény beállításához\*
- ㉖ Kézi fogantyú (a modellnek megfelelően melléklevegő beállítóval)\*

Alsó rész - Parkolórendszer a tároláshoz (nincs a képen)

\* modelltől függően ezek a felszereltségi jellemzők az ön kivitelében különböznek vagy hiányoznak.

### A csomagolóanyag ártalmatlanítása

A csomagolás megvédi a porszívót a szállítási sérülésektől. A csomagolóanyagok kiválasztása környezetvédelmi és ártalmatlanítási technológiai szempontok alapján történt, ezért újrahasznosíthatók.

A csomagolásnak az anyagkörforgásba való visszavezetése nyersanyagot takarít meg, és csökkenti a keletkező hulladék mennyiségét. A csomagolást a duális hulladékgyűjtési rendszer keretében (pl. sárga zsák/sárga hulladékgyűjtő) ártalmatlanítsa.

### A régi készülék selejtezése

A régi készülék selejtezése előtt vegye ki a finompor-szűrőt és tegye a háztartási hulladékba.

Az elektromos és elektronikus készülékek sokszor értékes anyagokat tartalmaznak. Tartalmaznak azonban bizonyos anyagokat, elegyeket és alkatrészeket is, amelyek működésükhöz és biztonságukhoz szükségesek voltak. A háztartási szemétként, valamint nem szakszerű kezelés esetén károsak lehetnek az emberi egészségre és a környezetre. Ezért régi készülékét semmi esetre se tegye a háztartási szemétkébe.



Ehelyett használja a leadáshoz az önkormányzatoknál, a kereskedőknél vagy a Mielénél hivatalosan kijelölt, az elektromos és elektronikus készülékek leadására és hasznosítására szolgáló gyűjtő- és visszavételi helyeket. A selejtezendő készüléken lévő esetleges személyes adatok eltávolításáért törvényileg saját maga felel. Kérjük, gondoskodjon arról, hogy selejtezendő készüléke az elszállításig a gyermekbiztosan legyen tárolva.

## Elhasznált elemek és akkumulátorok visszavitele

Az elektromos és elektronikus készülékek sok esetben tartalmaznak elemeket és akkumulátorokat, amelyeket elhasználás után sem szabad a háztartási szemétbe dobni. Önnek törvényi kötelessége, hogy az olyan elhasznált elemeket és akkumulátorokat, amelyeket a porzívó nem zár szorosan körül, kivegye, és megfelelő gyűjtőhelyre (pl. egy üzletbe) elvigye, ahol ingyenesen leadhatja őket. A rövidzárlatok elkerülése érdekében a fémes érintkezőket ragasztószalag felragasztásával szigetelje. Az elemek és akkumulátorok tartalmazhatnak olyan anyagokat, amelyek az emberi egészségre és a környezetre ártalmasak lehetnek.

Az elemek és akkumulátorok címkéje további útmutatásokat ad. Az áthúzott szemétyűjtő azt jelenti, hogy az elemeket és az akkumulátorokat semmi esetre sem szabad a háztartási szemétbe dobni. Ha az áthúzott szemétyűjtő meg van jelölve eggyel vagy többel a felsorolt vegyjelekből, akkor az elem/akkumulátor ezek valamelyikét tartalmazza: ólom (Pb), kadmium (Cd) és/vagy higany (Hg).



Az elhasznált elemek és akkumulátorok fontos nyersanyagokat tartalmaznak, és újrahasznosíthatók. Az elhasznált elemek és akkumulátorok elkülönített gyűjtése megkönnyíti a kezelést és az újrahasznosítást.

## Megjegyzés a 666/2013/EU rendelettel kapcsolatban

Ez a porszívó háztartási porszívó, és a fent említett rendelet szerint univerzális porszívóként van besorolva.

Ez a használati útmutató és további adatok a Miele weboldaláról, a [www.miele.hu](http://www.miele.hu) címről tölthetők le.

A rendelet alapján kiszámított éves energiafogyasztás az indikatív, éves energiafogyasztást jelenti (kWh évente), amely 50 tisztítási cikluson alapul. A tényleges energiafogyasztás attól függ, hogy hogyan használják a porszívót.

Minden, a fent említett rendeletben előírt vizsgálat és számítás elvégzése az alábbi, mindenkor érvényes, harmonizált szabványok szerint, az Európai Bizottság 2014. szeptemberi, a rendelkezéshez nyilvánosságra hozott irányelvnek figyelembevételével történt:

- EN 60312-1 Vacuum cleaners for household use – Part 1: Dry vacuum cleaners – Methods for measuring the performance
- EN 60704-2-1 Household and similar electrical appliances – Test code for the determination of airborne acoustical noise – Part 2–1: Particular requirements for vacuum cleaners
- EN 60335-2-2 Household and similar electrical appliances – Safety – Part 2–2: Particular requirements for vacuum cleaner and water suction appliances

Nem minden, a porszívóhoz mellékelt padló szívófej és szívótartozék használható a szőnyegeknek vagy keménypadlóknak a rendeletben előírt intenzív tisztításához.

Az értékek kiszámításához az alábbi padló szívófejet és beállítást használtuk:

Az energiafogyasztáshoz, valamint a szőnyeg és a keménypadló tisztítási hatékonysági osztályához, továbbá a zajkibocsátási értékhez szőnyegen az átkapcsolható padló szívófejet használtuk behúzott sörtéssel (nyomja meg a  lábkapcsoló gombot).

A rendelet alapján kiszámított adatok kizárólag a padló szívófejnek a különböző padlófelületek tekintetében itt megadott kombinációira és beállításaira vonatkoznak.

## Ábra hivatkozások

Az egyes fejezetekben megadott ábrákat ennek a használati utasításnak a végén, a kihajtható oldalakon találja.

## Csatlakoztatás

### A szívótömlő csatlakoztatása (01. + 02. ábra)

- Tolja be a szívócsonkot úgy, hogy az egyértelműen a helyére kattanjon a porszívó szívónyílásában. Ehhez csúsztassa egymásba a két rész vezetőelemét.
- Nyomja meg a kioldógombokat oldalt a szívócsonkon, ha a részeket egymástól el akarja választani, és húzza ki a szívónyílásból a szívótömlőt.

### A szívótömlő és a kézi fogantyú csatlakoztatása (03. ábra)

- Dugja be a szívótömlőt a jól érzékelhető reteszelődésg a kézi fogantyúba.

## A kézi fogantyú és a szívócső összecsatlakoztatása (04. ábra)

- Dugja be a szívótömlőt a jól érzékelhető reteszelődésig a szívócsőbe. Ehhez csúsztassa egymásba a két részt a megfelelő helyeken.
- Nyomja meg a kioldó gombot, ha a részeket el akarja egymástól választani és enyhe csavarással húzza ki a fogantyút a szívócsőből.

## A teleszkópcső és az átkapcsolható padlófej összedugása (05. ábra)

- Dugja a teleszkópos szívócsövet balra és jobbra forgatva a padlófejbe, amíg észrevehetően bepattan.
- Nyomja meg a kioldó gombot, ha a részeket el akarja egymástól választani és enyhe csavarással húzza ki a teleszkópcsövet a padlófejből.

## A szállított tartozékok használata (06. ábra)

- ① **Fugatisztító**  
Rések, fugák és sarkok porszívózásához.
- ② **Kárpitszívófej**  
Kárpitozott bútorok, matracok, párnák, függönyök stb. porszívózásához.
- ③ **Szívóecset, külön mellékelve** (modelltől függően)  
Profillécek, valamint díszes, barázdált vagy különösen érzékeny tárgyak porszívózásához.  
Az ecsetfej elforgatható, és így mindig a legkedvezőbb helyzetbe állítható.

A fugatisztító és a kárpitszívófej a porszívó hátoldalán lévő tartókban található.

Egyes modellek gyárilag turbókefével vannak felszerelve, amelyek nincsenek az ábrán. Ezekhez a porszívókhoz mellékelve van a turbókefe külön használati utasítása.

## Használat

### Szívóecset beállítása a(z) Eco Comfort fogantyún (07. ábra)

Egyes modellek Eco Comfort fogantyúval vannak felszerelve.

A szívóecset nem érzékeny felületek porszívózásához, pl. billentyűzetek porszívózásához, vagy morzsa felszívására alkalmas.

- Nyomja meg a szívóecset kioldó gombját és tolja előre amíg érezhetően bepattan.
- Nyomja meg a kioldógombot a porszívózási folyamat befejezése után és tolja vissza a kiindulási helyzetébe, amíg határozottan bepattan.

### A teleszkópcső beállítása (08. ábra)

A teleszkópcső két egymásba helyezett csőrészből áll, amelyet porszívózáshoz az adott legkényelmesebb hosszra széthúzhat.

- Fogja meg a kioldót, és állítsa be a teleszkópos szívócsövet a kívánt hosszúságra.

## Az átkapcsolható padló szívófej beállítása (09., 10. + 11. ábra)

Modelltől függően porszívója az ábrázolt padló szívófejek egyikével van felszerelve.

Ez a porszívó szőnyegek, padlószőnyegek és nem érzékeny keménypadlók napi porszívózására alkalmas.

A Miele padlóápoló-termékválasztéka más padlóburkolatok vagy speciális felhasználások számára megfelelő padló szívófejeket, -keféket és -előtéteteket is kínál (lásd az „Utólag vásárolható tartozékok“ c. fejezetet).

Elsősorban a saját padlóburkolata gyártójának tisztítási és ápolási utasításait vegye figyelembe.

A nem érzékeny, sík keménypadlókat és a fugás padlókat kiálló sörtékkel porszívózza:

- Nyomja meg a  láb gombot.

A szőnyeget és padlószőnyeget besüllyesztett sörtékkel porszívózza:

- Nyomja meg a  láb gombot.

Ha az átkapcsolható padló szívófej tolásához szükséges erőt túl nagyknak találja, akkor csökkentse a szívóteljesítményt, amíg a padló szívófej könnyen tolhatóvá válik (lásd a „Használat“, „Szívóteljesítmény kiválasztása“ fejezetet).

## Átkapcsolható padló szívófej (12. ábra)

Az átkapcsolható padló szívófej lépcsők porszívózására is használható.

 Lezuhanó porszívó miatti sérülésveszély.

A lépcsőről lezuhanó porszívó sérülést okozhat.

A lépcsőket mindig lentről felfelé porszívózza.

## A csatlakozókábel kihúzása (13. ábra)

- Húzza ki a csatlakozókábelt a kívánt hosszúságra.
- Dugja be a hálózati csatlakozót a dugaszolóaljzatba.

 Túlhevülés miatti károk.

Hosszabb ideig tartó használat esetén túlmelegedhet a csatlakozókábel. 30 percnél hosszabb használat esetén teljesen húzza ki a csatlakozókábelt.

## A csatlakozókábel felcsévézése (14. ábra)

- Húzza ki a hálózati csatlakozót a dugaszoló aljzatból.
- Röviden lépjen rá a kábelvisszahúzás láb gombjára.

A készülék teljesen felcsévéli a csatlakozókábelt.

Ha nem kell teljesen felcsévélni a csatlakozókábelt, kikapcsolhatja ezt a funkciót. A felcsévézés alatt tartsa a kezében a csatlakozókábelt, és a felcsévézés megállításához kissé húzza meg.





## Be- és kikapcsolás (15. ábra)

- Lépjen rá a be/ki láb gombra .

## Szívóteljesítmény kiválasztása

A porszívó szívóteljesítményét a porszívózási szituációhoz igazíthatja. A szívóteljesítmény csökkentésével jelentősen csökkenti a padlófej tolóerejét.

A porszívón a teljesítmény-fokokatokhoz piktogramokat rendeltek, amelyek példaként mutatják, hogy az adott teljesítmény-fokozat mire ajánlott.

-  Függönyök, textíliák
-  Értékes futószőnyeg, áthidalók és futószőnyegek
-  Szőnyegek és szőnyegpadlók hurkolt anyagból
-  Keménypadlók, erősen szennyezett szőnyegek és szőnyegpadlók (kárpitok és matracok tisztításához is a kárpit szívófejjel)

Ha az átkapcsolható padlószívófejet használja és a toláshoz szükséges erőt túl nagyra érzi, csökkentse a szívóteljesítményt, amíg a padlószívófej könnyen tolatóvá válik.



Modelltől függően az ön porszívója a következő szívóteljesítmény-választógombok egyikével van felszerelve.

- Forgatókapcsoló
- Rádióvezérléses markolat

### Forgatókapcsoló (16. ábra)

- Forgassa a forgatókapcsolót a kívánt teljesítményfokozatra.

## Rádióvezérléses fogó (17. ábra)

A porszívó Be/Ki  lábkapcsoló gombjának megnyomás után villog a  teljesítményfokozat a porszívó kijelző felületén.

- Nyomja meg a Standby  gombot a rádióvezérléses markolaton.

A porszívó kijelző mezőjében világít a teljesítményfokozat .

Az első üzembe helyezéskor a porszívó ezen a legnagyobb teljesítményfokozaton kapcsol be.

A következő használattól kezdve a porszívó az utoljára kiválasztott teljesítményfokozaton kapcsol be. Ez a teljesítményfokozat villog.

- Nyomja meg a + gombot rádiós fogantyún, ha nagyobb szívóteljesítményt kíván.
- Nyomja meg a - gombot rádiós fogantyún, ha alacsonyabb szívóteljesítményt kíván.

## A melléklevegő beállító nyitása (18. + 19. ábra)

(nincs a rádióvezérléses és a Eco Comfort fogantyús modelleknél)

A szívóteljesítményt csökkentheti rövid időre, pl. a textil padlóburkolatokra való rátapadás elkerülésére.

- Csak annyira nyissa ki a kézi fogantyún található melléklevegő-állítót, hogy a szívófej könnyen mozgatható legyen.

Ezáltal csökken az alkalmazott szívófej mozgathatóságához szükséges erő.

## Porszívózásnál

- Porszívózáskor húzza a porszívót maga mögött, mint egy szánkót. Használhatja a porszívót egyenesre felállítva is, pl. a lépcső, vagy a függöny porszívózásakor.

Ha egyszerre nagyobb mennyiségű port szív fel, a porszívózási szünetekben vagy azt követően ajánlott a ComfortClean öntisztító funkciót manuálisan elindítani. Ezáltal a porszívó újra azonnal eléri a lehető legjobb tisztítási eredményt (lásd a „Karbantartás”, „A ComfortClean öntisztító funkció manuális elindítása” fejezetet).

## A működés megszakítása (17. ábra)

(Rádióvezérléses markolatos modellek-nél)

Rövid szívási szünetekben megszakíthatja a porszívó működését.

- Nyomja meg a Standby  gombot a rádióvezérléses markolaton.

 Ne hagyja a porszívót tartósan Standby módban, hanem csak rövid szívási szünetekre. Károsodás veszélye áll fenn.

A rádiós markolaton történő minden gombnyomást a LED-es világítás jelez.

A megszakítás után a következő lehetőségei vannak:

- Nyomja meg ismét a Standby  gombot, így a porszívó az utoljára kiválasztott teljesítményfokozaton kapcsol be.
- Nyomja meg a + gombot, akkor a porszívó a legmagasabb teljesítményfokozaton kapcsol be.

- Nyomja meg a - gombot, akkor a porszívó a legkisebb teljesítményfokozaton kapcsol be.

## Leállítás, szállítás és tárolás

### Parkolórendszer a porszívózási szünetekhez (20. ábra)

Rövid porszívózási szünetekben a szívócsövet a szívóelőtéttel együtt kényelmesen leállíthatja a porszívón.

- Dugja a szívóelőtétet a parkolóbütyökkel a parkolórendszerbe.

Ha a porszívó ilyenkor ferde felületen, pl. egy rámpán van, akkor teljesen tolja össze a teleszkópos szívócső csőrészeit.

### Parkolórendszer a tároláshoz (21. ábra)

 A hálózati feszültség áramütést okozhat.

A kikapcsolt porszívó hálózati feszültség alatt áll.

Minden használat után húzza ki a hálózati csatlakozót a dugaszolóaljzattól.

- Állítsa fel függőlegesen a porszívót.
- Tolja össze teljesen a teleszkópos csőrészeit.
- Dugja a szívóelőtétet a parkolóbütyökkel felülről a szívócsőtartóba.

Így kényelmesen viheti vagy helyezheti el tárolás céljából a porszívót.



A porszívót ne emelje fel a portartály fogantyújánál fogva.

Mindig a porszívó hordozó fogantyúját használja.

## Karbantartás

 A hálózati feszültség áramütést okozhat.

A kikapcsolt porszívó hálózati feszültség alatt áll.

Minden karbantartás előtt húzza ki a hálózati csatlakozót a dugaszolóaljzatból.

### A portartály ürítése (22. – 27. ábra)

- Ürítse ki a portartályt legkésőbb akkor, amikor a por eléri a **max** jelzést a portartályban.
- Húzza ki felfelé a portartály fogóját.
- Emelje ki a portartályt.

A tartalmat a normál háztartási szemétkébe is kidobhatja, amennyiben nem tartalmaz a háztartási hulladékban tiltott szemetet.

- A portartályt tartsa olyan közel a szemétkébe, hogy a lehető legkevesebb por kavarodjon fel.
  - Nyomja meg a sárga kioldó gombot a portartály alján.
- A fedél kinyílik és a por kihullik.
- Zárja be a fedelet, amíg érezhetően bepattan.
  - Tegye be a portartályt felülről a porszívóba, amíg érezhetően bepattan.
  - Nyomja le a fogantyút.

### A portartály tisztítása

Tisztítsa meg a portartályt szükség esetén.

- Tisztítsa meg a portartályt vízzel és lágy mosogatószerrel.
- A portartályt gondosan szárítsa meg.

### A szűrőkeret tisztítása (28. + 29. ábra)

A portartályban kivehető szűrőkeret található. Tisztítsa meg, ha észrevehetően szennyezett.

- Tegye a kiürített és nyitott portartályt az előlő oldalára.
- Reteszelve ki a szűrőkeretet és vegye ki.
- Ürítse ki a szűrőkeretet és tisztítsa meg folyó, hideg víz alatt.

 Tisztítási hibák okozta károk.

A szűrőkeret megsérülhet, és elveszítheti a hatását.

A tisztításhoz ne használjon mosogatószeret, valamint éles vagy hegyes tárgyakat. Tisztítás után alaposan szárítsa meg a szűrőkeretet.

- Tegye be a száraz szűrőkeretet a portartályba, amíg érezhetően bepattan.

### A finompor-szűrő tisztítása

A finompor-szűrő öntisztító funkcióval van felszerelve. Egy meghatározott szennyezettségi fokozat elérése esetén a porszívó automatikusan kikapcsol kb. 20 másodpercre és tisztítást végez, ami üzemi zajjal jár.

A ComfortClean gomb a porszívón sárgán világít.

### A ComfortClean öntisztító funkció manuális indítása (30. ábra)

Ha egyszerre nagyobb mennyiségű port szív fel, a porszívózási szünetekben vagy azt követően ajánlott a ComfortClean öntisztító funkciót manuálisan elindítani. Ezáltal a porszívó azonnal ismét eléri a lehető legjobb tisztítási eredményt.

- Nyomja meg a ComfortClean gombot bekapcsolt porszívó mellett legalább két másodpercre.

A porszívó kikapcsol kb. 20 másodpercre és tisztítást végez, ami üzemi zajjal jár.

A ComfortClean gomb a porszívón sárgán világít.

Ezután a porszívó az utoljára kiválasztott teljesítményfokozaton kapcsol be újra.

Ezenkívül javasoljuk, hogy a finomportartályt évente 1-2 alkalommal ürítse ki és tisztítsa meg (lásd „Hibaelhárítás“, „A finompor-szűrő manuális tisztítása“ fejezet).

### Elemcsere a rádióvezérléses markolatban (31. ábra)

Cserélje ki az elemet kb. 18 havonta. Tartson ehhez készenlétben egy 3 V-os elemet (CR 2032 gombelem).

Ha az elem lemerült, vagy nincs betéve elem, a porszívót akkor is tudja tovább használni.

- Kapcsolja be a porszívót a Be/Ki  lábkapcsoló gombbal.

A porszívó kijelző mezőjében villog a  teljesítményfokozat.

- Nyomja meg a ComfortClean gombot bekapcsolt porszívó mellett legalább négy másodpercre (30. ábra).

A porszívó így tovább üzemeltethető, de csak a legnagyobb szívóteljesítménnyel.

- Csavarja ki a fedél rögzítő csavarját egy csillagcsavarhúzóval és vegye le a fedelet.
- Cserélje ki az elemet egy újra. Ügyeljen a polaritásra.
- Tegye fel ismét a burkolatot és húzza meg a rögzítő csavarokat.
- A régi elemet a kommunális gyűjtőrendszeren keresztül selejtezze.

### A szálemelő cseréje (32. + 33. ábra)

(nem lehetséges a(z) EcoTeQ Plus padlószívófejjel rendelkező modelleknél)

A szálemelők a padlószívófej szájnylásánál cserélhetők. Cserélje ki a szálemelőket, ha az anyag elkopott.

- Emelje ki a szálemelőket a rögzítőhasítékokból. Ehhez használjon pl. lapos csavarhúzót.
- Cserélje a szálemelőket új szálemelőkre.

Alkatrészeket a Miele szakkereskedőjénél, vagy a Miele gyári Ügyfélszolgálatán keresztül vásárolhat.

## Ápolás

 A hálózati feszültség áramütést okozhat.

A kikapcsolt porszívó hálózati feszültség alatt áll.

Minden tisztítás előtt húzza ki a hálózati csatlakozót a dugaszolóaljzatból.

### Porszívó és tartozékai

 A hálózati feszültség áramütést okozhat.

A porszívóba jutó nedvesség az áramütés veszélyét hordozza magában.

Soha ne merítse vízbe a porszívót.

Vegye figyelembe a „Karbantartás“ c. fejezetben a portartályra és a szűrőke-retre vonatkozóan, valamint a „Hibaelhárítás“ c. fejezetben a finompor-szűrőre, az előszűrőre és a finompor-tartályra vonatkozóan megadott speciális tisztítási figyelmeztetéseket.

A porszívót és annak minden műanyag tartozékát egy kereskedelemben beszerezhető műanyagtisztítóval ápolhatja.

 A nem megfelelő tisztítószer károkat okozhatnak.

Minden felület érzékeny a karcolódásra. Minden felület elszíneződhet vagy megváltozhat, ha nem megfelelő tisztítószerekkel kerül érintkezésbe.

Ne használjon súrolószert, üveg- vagy univerzális tisztítót, valamint olajtartalmú ápolószert.

## Mi a teendő, ha ...

A legtöbb üzemzavart és hibát, amelyek a napi üzemeltetés során felléphetnek, saját maga el tud hárítani. Sok esetben időt és költséget takaríthat meg, mivel nem kell hívnia az Ügyfélszolgálatot.

A következő táblázatok segítenek önnek abban, hogy megtalálja az üzemzavar vagy a hiba okát, és elhárítsa azt.

 A hálózati feszültség áramütést okozhat.  
A kikapcsolt porszívó hálózati feszültség alatt áll.  
Minden hibaelhárítás előtt húzza ki a hálózati csatlakozót a dugaszolóaljzatból.

Probléma	Ok és elhárítás
<b>A porszívó magától kikapcsolódik.</b>	<p>Egy hőmérséklet-határoló kikapcsolja a porszívót, ha az túlságosan bemelegszik. A hiba akkor jelentkezik, ha egy nagy felszívott tárgy a szívóutakat eltömíti.</p> <ul style="list-style-type: none"> <li>■ Kapcsolja ki a porszívót a Be/Ki  lábgombbal, és húzza ki a hálózati csatlakozót a csatlakozó aljzatból.</li> </ul> <p>A hiba okának elhárítása és kb. 20-30 perces várakozási idő után a porszívó annyira lehűl, hogy ismét bekapcsolhatóvá és használhatóvá válik.</p>
<b>A ComfortClean gomb sárgán világít.</b>	<p>A porszívó automatikus tisztítást végez, ami üzemi zajjal jár.</p> <ul style="list-style-type: none"> <li>■ Várjon kb. 20 másodpercet amíg a tisztítás befejeződik.</li> </ul>
<b>A ComfortClean gomb pirosan világít. A porszívó magától a legalacsonyabb fokozatra kapcsol.</b>	<p>A portartály tele van.</p> <ul style="list-style-type: none"> <li>■ Ürítse ki a portartályt.</li> </ul> <p>Az előszűrő elszennyeződött.</p> <ul style="list-style-type: none"> <li>■ Tisztítsa meg az előszűrőt (lásd „Hibaelhárítás“, „Az előszűrő tisztítása“ fejezet).</li> </ul> <p>A finompor-szűrő elszennyeződött.</p> <ul style="list-style-type: none"> <li>■ Tisztítsa meg a finompor-szűrőt a következő alkalommal (lásd „Hibaelhárítás“, „A finompor-szűrő manuális tisztítása“ fejezet).</li> </ul>

Probléma	Ok és elhárítás
<b>A tisztítási teljesítmény csökken.</b>	Az előszűrő elszennyeződött. <ul style="list-style-type: none"> <li>■ Tisztítsa meg az előszűrőt (lásd „Hibaelhárítás“, „Az előszűrő tisztítása“ fejezet).</li> </ul>
	A finompor-szűrő tele van. <ul style="list-style-type: none"> <li>■ Ürítse ki és tisztítsa meg a finompor tartályt a következő alkalommal (lásd „Hibaelhárítás“, „A finompor-szűrő manuális tisztítása“ fejezet).</li> </ul>

## Műszaki adatok

(rádióvezérléses markolattal rendelkező modellekhez)

Frekvenciasáv	433,05 MHz – 434,79 MHz
Maximális adóteljesítmény	< 10 $\mu$ W

## Megfelelőségi nyilatkozat

A Miele ezúton kijelenti, hogy ez a padlóporszívó a 2014/53/EU irányelvnek megfelel.

Az EU-megfelelőségi nyilatkozat teljes szövege a következő weboldalak egyikén érhető el:

- Termékek, letöltések: a [www.miele.hu](http://www.miele.hu) oldalon
- Ügyfélszolgálat, információs anyagok, használati utasítások elérhetősége a termék nevének vagy gyári számának megadásával:  
[www.miele.hu](http://www.miele.hu)

## Hibaelhárítás

 A hálózati feszültség áramütést okozhat.

A kikapcsolt porszívó hálózati feszültség alatt áll.

Minden hibaelhárítás előtt húzza ki a hálózati csatlakozót a dugaszolóaljzatból.

### Az előszűrő tisztítása (34. + 35. ábra)

A porszívó hátoldalán található az előszűrő.

Tisztítsa meg, ha észrevehetően szennyezett.

- Emelje ki a portartályt.
- Reteszelve ki az előszűrő fogantyúját, és vegye ki az előszűrőt.
- Tisztítsa meg az előszűrőt folyó hideg víz alatt.

 Tisztítási hibák okozta károk. Az előszűrő megsérülhet, és elveszítheti a hatását.

A tisztításhoz ne használjon mosogatószert, valamint éles vagy hegyes tárgyakat. Tisztítás után alaposan szárítsa meg az előszűrőt.

- Tegye vissza a száraz előszűrőt a portartályba, és reteszelve a fogantyút.
- Tegye vissza a portartályt a porszívóba.

### A finompor-szűrő manuális tisztítása (36–41. ábra)

24 órás szárítási idővel számoljon.

- Emelje ki a portartályt.

- Reteszelve ki a porszívóban a finompor-tartályt a nyíl irányába, és vegye ki.
- Engedjen egy kevés vizet a finompor-tartály felső nyílásába.
- Lóbálja finoman előre hátra a finompor-tartályt.

Így a por összeáll a tartályban.

- Öntse ki a vizet a nyíláson keresztül.
- Forgassa el a felső részt a nyíl irányába úgy, hogy a jelzés a  jelre mutasson.

A felső rész kireteszelése megtörtént.

- Emelje ki óvatosan felfelé a finompor-szűrőt a finompor-tartályból.
- Tisztítsa meg a finompor-szűrő külső oldalát folyó, hideg víz alatt.

 Tisztítási hibák okozta károk. A finompor-szűrő megsérülhet, és elveszítheti a hatását.

A finompor-szűrőt ne belülről tisztítsa. A tisztításhoz ne használjon mosogatószert, valamint éles vagy hegyes tárgyakat. Ne kefélje le a finompor-szűrőt. Tisztítás után hagyja a finompor-szűrőt legalább 24 órán át száradni.

- A finompor-tartályt csak vízzel és lágy mosogatószerrel tisztítsa.
- Szárítsa meg alaposan a finompor-tartályt.
- Helyezze a száraz finompor-szűrőt a száraz finompor-tartályba úgy, hogy a jelzés a  jelre mutasson.

- Forgassa el a felső részt a nyíl irányába úgy, hogy a jelzés a  jelre mutatson.

A felső rész reteszelve megtörtént.

- Tegye be a finompor-tartályt a porszívóba és reteszelve.
- Tegye vissza a portartályt a porszívóba.

## Ügyfélszolgálat

### Kapcsolatfelvétel üzemzavarok esetén

Az olyan meghibásodások esetén, amelyet saját maga nem tud elhárítani, kérjük értesítse a Miele szaktereskedőjét vagy a Miele Ügyfélszolgálatát.

A Miele Ügyfélszolgálatának elérhetőségeit ennek a dokumentumnak a végén találja.

### Garancia

A garancia idő 2 év.

További ország specifikus információkat a garancia feltételekről a Miele Ügyfélszolgálatánál kaphat.

## Utólag vásárolható tartozékok

Elsősorban a saját padlóburkolata gyártójának tisztítási és ápolási utasításait vegye figyelembe.

Javasoljuk, hogy a csomagoláson „ORIGINAL Miele“ logóval ellátott tartozékokat használjon. Ekkor biztos lehet benne, hogy a porszívó szívóteljesítményét optimálisan tudja kihasználni és a lehető legjobb tisztítóhatást érheti el.

Kérjük, vegye figyelembe, hogy a porszívó azon üzemzavaraira és károsodásaira, amelyek a csomagoláson „ORIGINAL Miele“ logóval nem ellátott tartozékok használatára vezethetők vissza, a porszívó garanciája nem terjed ki.

### A tartozékok beszerzése

Az eredeti Miele tartozékokat a Miele webshopjában, a Miele Ügyfélszolgálatánál vagy a Miele szaktereskedőknél szerezheti be.

Az eredeti Miele tartozékokat a csomagoláson lévő „ORIGINAL Miele“ logóról ismerheti fel.



A 3D4U-val a Miele ezen kívül ingyenes tartozékokat kínál letöltéshez a 3D-nyomtató számára ([www.miele.de](http://www.miele.de), Szerviz, Alkatrészek és tartozékok).

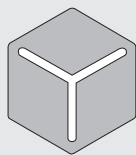

3 D 4 U

Egyes modelleket már gyárilag felszerelték a következő tartozékok közül legalább egygel.

### **Padló szívófejek/ -kefék**

#### **Turbo TeQ turbókefe (STB 305-3)**

Rövid szálás textilburkolatokról szövet-szálak és hajszálak felszedéséhez

#### **Hardfloor padlókefe (SBB 235-3)**

Strapabíró, sík keménypadlók porszívózására

#### **Parquet Twister XL forgócsuklós padlókefe (SBB 300-3)**

Természetes sörtével, sík keménypadló felületek és kisebb beugrók porszívózásához.

#### **Parquet Twister XL forgócsuklós padlókefe (SBB 400-3)**

Természetes sörtével, nagyfelületű, sík keménypadlók és kisebb beugrók gyors porszívózásához.

### **Egyéb tartozékok**

#### **Turbo Mini (STB 101) kézi turbókefe**

Kárpitozott bútorok, matracok, vagy autótülések keféllő porszívózásához.

#### **Univerzális kefe (SUB 20)**

Könyvek, állványpolcok és hasonlók porszívózásához.

#### **Lamella- / fűtőtest kefe (SHB 30)**

Fűtőtestbordák, keskeny polcok vagy fugák portalanításához.

#### **Matrac szívófej (SMD 10)**

Matracok és kárpitozott bútorok, és ezek hézagainak kényelmes porszívózásához.

#### **Rés szívófej, 300 mm (SFD 10)**

Különösen hosszú rés szívófej rések, fugák és sarkok porszívózásához.

#### **Rés szívófej, 560 mm (SFD 20)**

Rugalmas rés szívófej nehezen hozzáférhető helyek kiporszívózásához.

#### **XL kárpitszívófej (SPD 20)**

Széles kárpitszívófej kárpitozott bútorok, matracok és párnák porszívózásához.



---

<b>Wskazówki bezpieczeństwa i ostrzeżenia</b> .....	106
<b>Opis urządzenia</b> .....	114
<b>Ochrona środowiska naturalnego</b> .....	116
<b>Uwagi do rozporządzenia Komisji (UE) nr 666/2013</b> .....	118
<b>Odesłania do ilustracji</b> .....	119
<b>Podłączanie</b> .....	119
<b>Korzystanie z dostarczonego wyposażenia</b> .....	119
<b>Użytkowanie</b> .....	119
<b>Odstawianie, transportowanie i przechowywanie</b> .....	122
<b>Konserwacja</b> .....	123
Opróżnianie pojemnika na kurz .....	123
Czyszczenie pojemnika na kurz .....	123
Czyszczenie ramki filtra .....	124
Czyszczenie filtra pyłu .....	124
Ręczne uruchamianie funkcji samoczyszczenia ComfortClean .....	124
Wymiana baterii w uchwycie radiowym .....	124
Wymiana zbieraczy włókien .....	125
<b>Czyszczenie i pielęgnacja</b> .....	125
<b>Co robić, gdy</b> .....	126
<b>Dane techniczne</b> .....	127
<b>Deklaracja zgodności</b> .....	127
<b>Usuwanie usterek</b> .....	128
Czyszczenie filtra wstępnego .....	128
Ręczne czyszczenie filtra pyłu .....	128
<b>Serwis</b> .....	129
Kontakt w przypadku wystąpienia usterki .....	129
Gwarancja .....	129
<b>Wyposażenie dodatkowe</b> .....	129
Dostępność elementów wyposażenia .....	129

## pl - Wskazówki bezpieczeństwa i ostrzeżenia

---

Ten odkurzacz spełnia wymagania obowiązujących przepisów bezpieczeństwa. Nieprawidłowe wykorzystanie może doprowadzić do wyrządzenia szkód osobowych i rzeczowych.

Przed pierwszym użyciem należy przeczytać instrukcję użytkownika odkurzacza. Zawiera ona ważne wskazówki dotyczące bezpieczeństwa, użytkowania i konserwacji urządzenia. Dzięki temu można uniknąć zagrożeń i uszkodzeń urządzenia.

Zgodnie z normą IEC 60335-1 firma Miele wyraźnie zwraca uwagę na to, że należy koniecznie przeczytać rozdział „Podłączanie“ oraz wskazówki bezpieczeństwa i ostrzeżenia i bezwzględnie się do nich stosować.

Firma Miele nie może zostać pociągnięta do odpowiedzialności za szkody, które zostaną spowodowane w wyniku nieprzestrzegania tych wskazówek.

Instrukcję użytkownika należy zachować do późniejszego wykorzystania i przekazać ewentualnemu następnemu posiadaczowi wraz z urządzeniem.

Wyłączać odkurzacz po każdym użyciu, przed każdą zmianą wyposażenia, przed każdym zabiegiem czyszczenia, konserwacji, usuwania problemów i usterek. Wyjąć wtyczkę z gniazdka.

### **Użytkowanie zgodne z przeznaczeniem**

- ▶ Ten odkurzacz jest przeznaczony do stosowania w gospodarstwie domowym i w otoczeniu domowym. Ten odkurzacz nie nadaje się do prac budowlanych.
- ▶ Ten odkurzacz nie jest przeznaczony do użytkowania na wolnym powietrzu.
- ▶ Ten odkurzacz jest przeznaczony do stosowania na wysokościach do 4000 m n.p.m.
- ▶ Ten odkurzacz jest przeznaczony do codziennego odkurzania dywanów, wykładzin podłogowych i niewrażliwych podłóg twardych.
- ▶ Używać odkurzacza wyłącznie do odkurzania na sucho. Nie wolno odkurzać ludzi i zwierząt. Wszelkie inne zastosowania, przebudowy i modyfikacje są niedozwolone.
- ▶ Osoby (w tym dzieci), które ze względu na upośledzenie psychiczne, umysłowe lub fizyczne czy też brak doświadczenia lub niewiedzę nie są w stanie bezpiecznie obsługiwać odkurzacza, nie mogą używać tego odkurzacza bez nadzoru lub wskazań osoby odpowiedzialnej.

### **Dzieci w gospodarstwie domowym**

- ▶ Niebezpieczeństwo zadławienia! Podczas zabawy materiałami opakowaniowymi (np. folią) dzieci mogą się nimi owinąć lub zadzierzgnąć je na głowie i się udusić. Trzymać materiały opakowaniowe z daleka od dzieci.
- ▶ Dzieci poniżej 8 roku życia należy trzymać z daleka od urządzenia, chyba że są pod stałym nadzorem.
- ▶ Dzieciom powyżej 8 lat wolno używać urządzenia bez nadzoru tylko wtedy, gdy jego obsługa została im objaśniona w takim stopniu, że mogą bezpiecznie z niego korzystać. Dzieci muszą być w stanie rozpoznać i zrozumieć możliwe zagrożenia wynikające z nieprawidłowej obsługi.
- ▶ Dzieci nie mogą przeprowadzać zabiegów czyszczenia lub konserwacji odkurzacza bez nadzoru.
- ▶ Proszę nadzorować dzieci przebywające w pobliżu urządzenia. Nigdy nie pozwalać dzieciom na zabawy urządzeniem.
- ▶ W przypadku modeli z uchwytem radiowym: Baterie nie mogą się dostać w ręce dzieci.

### Bezpieczeństwo techniczne

- ▶ Przed użyciem należy sprawdzić odkurzacza i całe wyposażenie pod kątem widocznych uszkodzeń. Nie uruchamiać uszkodzonego odkurzacza.
  - ▶ Proszę porównać dane przyłączeniowe na tabliczce znamionowej odkurzacza (napięcie prądu i częstotliwość) z parametrami sieci elektrycznej. Dane te koniecznie muszą być zgodne. Odkurzacza bez żadnych modyfikacji może być zasilany prądem o częstotliwości 50 Hz lub 60 Hz.
  - ▶ Gniazdo zasilające musi być zabezpieczone bezpiecznikiem o wartości 16 A lub 10 A.
  - ▶ Możliwa jest czasowa lub stała praca na autonomicznym lub niezynchronizowanym z siecią systemie zasilania (jak np. mikrosieci, systemy rezerwowe). Warunkiem dla takiej eksploatacji jest, żeby system zasilania odpowiadał specyfikacji EN 50160 lub porównywalnej.
- Środki ochronne przewidziane w instalacji domowej i w tym produkcie Miele muszą być skuteczne w swojej funkcji i działaniu również w trybie pracy autonomicznej lub niezynchronizowanej z siecią, albo muszą być zastąpione przez równoważne środki w instalacji (patrz np. VDE-AR-E 2501-2).
- ▶ Nie używać kabla przyłączeniowego do przenoszenia odkurzacza, a wyjmując wtyczkę z gniazdka nie ciągnąć za kabel przyłączeniowy. Nie przeciągać kabla przez ostre krawędzie i nie zaginać go. Unikać częstego przejeżdżania odkurzaczem po kablu przyłączeniowym. W ten sposób można trwale uszkodzić przewód, wtyczkę i gniazdko, co z kolei może być przyczyną zagrożeń dla użytkownika.

## pl - Wskazówki bezpieczeństwa i ostrzeżenia

---

- ▶ Nie używać odkurzacza, gdy kabel przyłączeniowy jest uszkodzony. Uszkodzony kabel przyłączeniowy należy wymienić wraz z bębniem nawijającym. Ze względów bezpieczeństwa wymiana może zostać dokonana wyłącznie przez fachowca autoryzowanego przez firmę Miele lub serwis firmy Miele.
- ▶ Naprawa odkurzacza podczas okresu gwarancyjnego może zostać przeprowadzona wyłącznie przez autoryzowany serwis, ponieważ w przeciwnym razie w przypadku późniejszych uszkodzeń zostaje wyłączona odpowiedzialność gwarancyjna.
- ▶ Naprawy powinny być przeprowadzane wyłącznie przez fachowców autoryzowanych przez firmę Miele. Nieprawidłowo przeprowadzone naprawy mogą być przyczyną poważnych zagrożeń dla użytkownika.
- ▶ Tylko w przypadku oryginalnych części zamiennych firma Miele może zagwarantować spełnienie wymagań bezpieczeństwa. Uszkodzone podzespoły mogą zostać wymienione wyłącznie na oryginalne części zamienne Miele.
- ▶ Opakowanie chroni odkurzacza przed uszkodzeniami podczas transportu. Zalecamy zachowanie opakowania do celów transportowych.

### Czyszczenie

- ▶ Nigdy nie zanurzać odkurzacza ani elementów wyposażenia w wodzie.
- ▶ Odkurzacze i elementy wyposażenia należy czyścić wyłącznie na sucho lub lekko wilgotną ściereczką. Wyjątek:
  - Pojemnik na kurz/pojemnik na pył: Te elementy czyścić wyłącznie wodą z dodatkiem płynu do mycia naczyń. Następnie należy je starannie wysuszyć.
  - Filtr pyłu: Nie czyścić filtra pyłu od środka. Umyć zewnętrzną stronę pod bieżącą zimną wodą. Nie stosować żadnych środków myjących. Nie stosować żadnych ostrych lub spiczastych przedmiotów ani nie szczotkować filtra pyłu. Po czyszczeniu pozostawić filtr pyłu do wyschnięcia na przynajmniej 24 godziny, zanim założy się go z powrotem do odkurzacza.
  - Filtr wstępny/ramka filtra: Te elementy należy umyć pod bieżącą zimną wodą. Nie stosować żadnych środków myjących. Nie używać ostrych ani spiczastych przedmiotów. Po czyszczeniu te elementy należy starannie wysuszyć.

### **Prawidłowe użytkowanie**

- ▶ Nie używać odkurzacza bez pojemnika na kurz, filtra wstępnego, pojemnika na pył i filtra pyłu.
- ▶ Nie zasysać rozżarzonych lub płonących przedmiotów, jak np. niedopałków lub pozornie wygasłego popiołu ew. węgla.
- ▶ Nie zasysać cieczy i wilgotnych zabrudzeń. Dywany i wykładziny czyszczone na mokro lub szamponem należy całkowicie wysuszyć przed odkurzaniem.
- ▶ Nie odkurzać pyłu z tonera. Toner, używany np. w drukarkach lub kopiarkach, może przewodzić prąd elektryczny.
- ▶ Nie zasysać materiałów lub gazów łatwopalnych lub wybuchowych ani nie odkurzać w miejscach, gdzie są one składowane.
- ▶ Unikać zbliżania ssawek do głowy.
- ▶ Ważne przy postępowaniu z bateriami (dotyczy modeli z uchwytem radiowym):
  - Nie zwierać baterii, nie ładować i nie wrzucać do ognia.
  - Utylizacja baterii: Wyjąć baterie z uchwytu radiowego i przekazać je do utylizacji poprzez publiczny system zbierania. Nie wyrzucać baterii do śmieci domowych.



### Wyposażenie

- ▶ Przy odkurzaniu turboszczotką Miele nie sięgać do obracającego się walca szczotkowego.
- ▶ Przy odkurzaniu uchwytem bez nałożonego wyposażenia należy zwrócić uwagę, czy uchwyt nie jest uszkodzony.
- ▶ Stosować wyłącznie oryginalne worki, filtry i wyposażenie z logo „ORIGINAL Miele“ na opakowaniu. Tylko wtedy producent może zagwarantować bezpieczeństwo.

## pl - Opis urządzenia

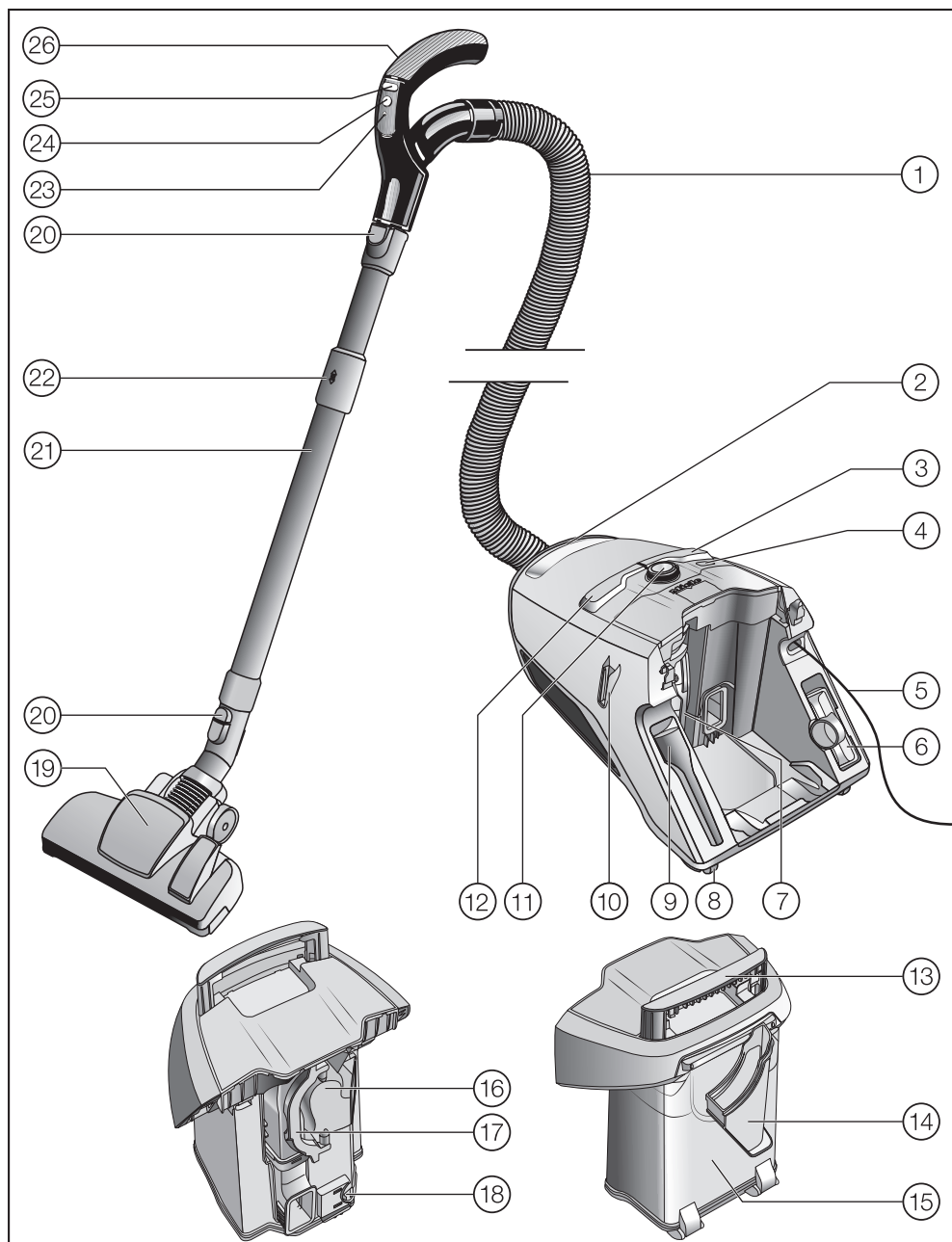

- ① Wąż ssący
- ② Uchwyt do przenoszenia odkurzacza
- ③ Przycisk do zwijania kabla
- ④ Przycisk ComfortClean
- ⑤ Kabel przyłączeniowy
- ⑥ Ssawka do tapicerki
- ⑦ Pojemnik na pył z filtrem pyłu
- ⑧ Rolki jezdne\*
- ⑨ Ssawka szczelinowa
- ⑩ System parkowania do przerw w odkurzaniu
- ⑪ Regulator obrotowy (w modelach z uchwytem radiowym: obszar wskazań)
- ⑫ Przycisk nożny wł./wył. ①
- ⑬ Uchwyt do przenoszenia pojemnika na kurz
- ⑭ Ramka filtra
- ⑮ Pojemnik na kurz
- ⑯ Filtr wstępny
- ⑰ Uchwyt filtra wstępnego
- ⑱ Odblokowywanie pojemnika na kurz
- ⑲ Ssawka podłogowa\*
- ⑳ Przyciski odblokowujące
- ㉑ Rura teleskopowa Comfort
- ㉒ Odblokowywanie rury teleskopowej Comfort
- ㉓ LED\*
- ㉔ Przycisk trybu czuwania do krótkich przerw w odkurzaniu\*
- ㉕ Przyciski +/- do ustawiania mocy ssania\*
- ㉖ Uchwyt (w zależności od modelu z regulatorem powietrza dodatkowego)\*

Spodnia strona - system parkowania do przechowywania (brak ilustracji)

\* W zależności od modelu te elementy wyposażenia mogą się różnić wykonaniem lub nie występować wcale.

### Utylizacja opakowania handlowego

Opakowanie chroni odkurzacz przed uszkodzeniami podczas transportu. Materiały opakowaniowe zostały specjalnie dobrane pod kątem ochrony środowiska i techniki utylizacji i dlatego nadają się do ponownego wykorzystania.

Zwrot opakowań do obiegu materiałowego pozwala na zaoszczędzenie surowców i zmniejsza nagromadzenie odpadów. Opakowanie należy przekazać do systemu selektywnego zbierania surowców wtórnych.

### Utylizacja starego urządzenia

Przed utylizacją starego urządzenia należy wyjąć filtr pyłu i wyrzucić go do śmieci domowych.

To urządzenie, zgodnie z Dyrektywą Europejską 2002/96/WE oraz polską Ustawą o zużytych sprzęcie elektrycznym i elektronicznym, jest oznaczone symbolem przekreślonego kontenera na odpady.



Takie oznakowanie informuje, że sprzęt ten, po okresie jego użytkowania, nie może być umieszczany łącznie z innymi odpadami pochodzącymi z gospodarstwa domowego. Użytkownik jest zobowiązany do oddania go prowadzącym zbieranie zużytego sprzętu elektrycznego i elektronicznego. Prowadzący zbieranie, w tym lokalne punkty zbiórki, sklepy oraz gminne jednostki, tworzą odpowiedni system umożliwiający oddanie tego sprzętu.

Właściwe postępowanie ze zużytym sprzętem elektrycznym i elektronicznym przyczynia się do uniknięcia konsekwencji szkodliwych dla zdrowia ludzi i środowiska naturalnego, wynikających z obecności składników niebezpiecznych oraz z niewłaściwego składowania i przetwarzania takiego sprzętu. Za usunięcie ewentualnych danych osobowych z utylizowanego urządzenia zgodnie z obowiązującym prawem odpowiada użytkownik. Proszę zatroszczyć się o to, żeby stare urządzenie było zabezpieczone przed dziećmi do momentu odtransportowania.

### Zwrot starych baterii i akumulatorów

Urządzenia elektryczne i elektroniczne zawierają często baterie i akumulatory, które po zużyciu nie mogą trafić do śmieci domowych. Przepisy zobowiązują do wyjęcia z odkurzacza starych baterii i akumulatorów, które nie są zamontowane na stałe, i dostarczenia ich do odpowiedniego miejsca zbierania, gdzie zostaną nieodpłatnie przyjęte. Odizolować metalowe styki przez zaklejenie taśmą klejącą, żeby uniknąć zwarcia. Baterie i akumulatory potencjalnie zawierają substancje, które mogą zaszkodzić zdrowiu ludzkiemu i środowisku.

Oznaczenie baterii lub akumulatorów zawiera dodatkowe wskazówki. Przekreślony kontener na odpady oznacza, że baterie i akumulatory w żadnym razie nie mogą trafić do śmieci domowych. Jeśli przekreślony kontener na odpady jest dodatkowo oznaczony jednym lub kilkoma symbolami chemicznymi, baterie lub akumulatory zawierają ołów (Pb), kadm (Cd) i/lub rtęć (Hg).



Stare baterie i stare akumulatory zawierają ważne surowce i mogą zostać wykorzystane ponownie. Oddzielne zbieranie starych baterii i akumulatorów ułatwia postępowanie z nimi i ich recykling.

## Uwagi do rozporządzenia Komisji (UE) nr 666/2013

Ten odkurzacz jest odkurzaczem domowym i zgodnie z wymienionym powyżej rozporządzeniem jest zakwalifikowany jako odkurzacz uniwersalny.

Ta instrukcja użytkownika i inne dane są do pobrania na stronie internetowej Miele.

Ustalone według rozporządzenia roczne zużycie energii opisuje indykatywne, roczne zużycie energii (kWh na rok), w oparciu o 50 cykli sprzątania. Rzeczywiste zużycie energii zależy od tego, jak intensywnie odkurzacz jest użytkowany.

Wszystkie wymienione w powyższych rozporządzeniach testy i obliczenia zostały przeprowadzone zgodnie z następującymi, obowiązującymi, zharmonizowanymi normami, z uwzględnieniem uzupełniających rozporządzenia wskaźówek Komisji Europejskiej z września 2014:

- a) EN 60312-1 Odkurzacze do użytku domowego – Część 1: Odkurzacze czyszczące na sucho – Metody pomiaru cech funkcjonalnych
- b) EN 60704-2-1 Elektryczne przyrządy do użytku domowego i podobnego – Procedura badania hałasu – Część 2-1: Wymagania szczegółowe dotyczące odkurzaczy
- c) EN 60335-2-2 Elektryczny sprzęt do użytku domowego i podobnego – Bezpieczeństwo użytkownika – Część 2-2: Wymagania szczegółowe dotyczące odkurzaczy i sprzętu czyszczącego zasysającego wodę

Nie wszystkie dołączone do odkurzacza ssawki podłogowe i akcesoria są przeznaczone do zastosowania określonego w rozporządzeniu jako intensywne czyszczenie dywanów lub podłóg twardej. Do ustalenia wartości zostały zastosowane następujące ssawki podłogowe i ustawienia:

Do określenia zużycia energii i klasy czyszczenia na dywanach i podłogach twardej oraz wartości hałasu na dywanach została zastosowana przełączalna ssawka podłogowa ze schowanym włosiem (nacisnąć przycisk nożny ).

Dane ustalone według rozporządzenia odnoszą się wyłącznie do podanych tutaj kombinacji i ustawień ssawek podłogowych na różnych okładzinach podłogowych.

## Odesłania do ilustracji

Rysunki wymienione w poszczególnych rozdziałach są zamieszczone na końcu tej instrukcji użytkowania.

## Podłączanie

### Podłączanie węża ssącego (rys. 01 + 02)

- Włożyć króciec przyłączeniowy do otworu zasysania odkurzacza aż do wyraźnego zatrzaśnięcia. W tym celu naprowadzić na siebie elementy pilotujące obu elementów.
- W celu rozłączenia elementów nacisnąć przyciski odblokowujące po bokach króćca przyłączeniowego i wyciągnąć wąż ssący z otworu zasysania.

### Składanie węża ssącego i uchwytu (rys. 03)

- Włożyć rurę ssącą w uchwyt aż do wyraźnego zatrzaśnięcia.

### Składanie uchwytu i rury ssącej (rys. 04)

- Włożyć uchwyt w rurę ssącą aż do wyraźnego zatrzaśnięcia. W tym celu naprowadzić na siebie elementy pilotujące obu elementów.
- W celu rozłączenia elementów nacisnąć przycisk odblokowywania i wyciągnąć uchwyt z rury ssącej lekko go obracając.

### Składanie rury teleskopowej i przelączalnej ssawki podłogowej (rys. 05)

- Włożyć rurę teleskopową w ssawkę podłogową, obracając ją w lewo i w prawo, aż wyraźnie się zatrzaśnie.

- W celu rozłączenia elementów nacisnąć przycisk odblokowywania i wyciągnąć rurę teleskopową z ssawką podłogową lekko ją obracając.

## Korzystanie z dostarczonego wyposażenia (rys. 06)

- ① **Ssawka szczelinowa**  
Do odkurzania załomków, szczelin i kątów.
- ② **Ssawka do tapicerki**  
Do odkurzania mebli tapicerowanych, materaców, poduszek, zasłon itd.
- ③ **Ssawka pędzlowa, dołączona luzem**  
(w zależności od modelu)  
Do odkurzania listew profilowych, jak również do przedmiotów zdobionych, rzeźbionych lub szczególnie delikatnych.  
Główka pędzlowa jest obrotowa i dzięki temu zawsze może być ustawiona w wygodnej pozycji.

Ssawka szczelinowa i ssawka do tapicerki znajdują się w gniazdach z tyłu odkurzacza.

Niektóre modele są seryjnie wyposażone w turboszczotkę, która nie jest pokazana. Do tych odkurzaczy jest dołączona oddzielna instrukcja użytkowania dla turboszczotki.

## Użytkowanie

### Ustawianie ssawki pędzlowej na uchwycie Eco Comfort (rys. 07)

Niektóre modele są wyposażone w uchwyt Eco Comfort.

Ssawka pędzlowa nadaje się do odkurzenia niewrażliwych powierzchni, np. do odkurzenia klawiatur komputerowych lub do zbierania okruszków.

- Nacisnąć przycisk odblokowywania ssawki pędzlowej i wsunąć ją w prowadnicę, aż wyraźnie się zatrzaśnie.
- Nacisnąć przycisk odblokowywania po zakończeniu odkurzenia i przesunąć ssawkę pędzlową z powrotem w pozycję wyjściową, aż wyraźnie się zatrzaśnie.

### Ustawianie rury teleskopowej (rys. 08)

Rura teleskopowa składa się z 2 włożonych w siebie rur, które do odkurzenia można rozciągnąć na wygodną długość.

- Objąć blokadę i ustawić rurę teleskopową na żądaną długość.

### Ustawianie uniwersalnej ssawki podłogowej (rys. 09, 10 + 11)

W zależności od modelu Państwa odkurzacz jest wyposażony w jedną z przedstawionych ssawek podłogowych.

Ten odkurzacz jest przeznaczony do codziennego odkurzenia dywanów, wykładzin podłogowych i niewrażliwych podłóg twardych.

Asortyment Miele do pielęgnacji podłóg obejmuje ssawki, szczotki i końcówki podłogowe dopasowane do innych okładzin podłogowych oraz zastosowań specjalnych (patrz rozdział „Wyposażenie dodatkowe“).

W pierwszej kolejności należy przestrzegać wskazówek producenta Państwa okładziny podłogowej, dotyczących czyszczenia i pielęgnacji.

Niewrażliwe płaskie podłogi twarde i podłogi ze szczelinami należy odkurzać z wysuniętą szczotką:

- Nacisnąć przycisk nożny .

Dywany i wykładziny podłogowe należy odkurzać ze schowaną szczotką:

- Nacisnąć przycisk nożny .

Jeśli siła potrzebna do przesuwania przełączalnej ssawki podłogowej wydaje się być zbyt duża, należy wówczas tak zredukować moc ssania, żeby ssawka dawała się łatwo przesunąć (patrz rozdział „Użytkowanie“, punkt „Wybieranie mocy ssania“).

### Uniwersalna ssawka podłogowa (rys. 12)

Uniwersalna ssawka podłogowa nadaje się również do odkurzenia stopni schodów.

 Niebezpieczeństwo zranień przez spadający odkurzacz.

Odkurzacz spadający ze schodów może doprowadzić do zranień.

Zawsze odkurzać schody od dołu do góry.

### Wyciąganie kabla przyłączeniowego (rys. 13)

- Wyciągnąć kabel przyłączeniowy na żądaną długość.
- Włożyć wtyczkę do gniazdka.



 Szkody przez przegrzanie. Kabel przyłączeniowy może się przegrzać przy dłuższym użytkowaniu. Przy użytkowaniu dłuższym niż 30 minut kabel przyłączeniowy musi zostać wyciągnięty całkowicie.

### Zwijanie kabla przyłączeniowego (rys. 14)

- Wyjąć wtyczkę z gniazdka.
- Nadepnąć krótko przycisk nożny zwi- jania przewodu.

Kabel przyłączeniowy zwija się całkowicie.

Jeśli kabel przyłączeniowy nie powi- nien się nawijać całkowicie, można zdezaktywować tę funkcję. W tym celu podczas nawijania należy przytrzymać kabel przyłączeniowy w ręce i pocią- gnąć go krótko wtedy, gdy nawijanie ma zostać zakończone.





### Włączanie i wyłączanie (rys. 15)

- Nacisnąć stopą przycisk nożny wł./wył. .

### Wybór mocy ssania

Moc ssania odkurzacza można dopaso- wać do warunków pracy. Dzięki zredu- kowaniu mocy ssania zmniejsza się wy- raźnie opór przy przesuwaniu ssawki po podłodze.

Na odkurzaczu do poziomów mocy ssania są przyporządkowane symbole, które pokazują przykładowo, do czego są zalecane poszczególne poziomy mo- cy.

-  firanki, tekstylia
-  wartościowe dywany welurowe, chodniki i bieżniki
-  dywany i wykładziny dywanowe
-  twarde podłogi, mocno zabrudzo- ne dywany i wykładziny dywanowe (także do czyszczenia tapicerki i materaców za pomocą ssawki do tapicerki)

Jeśli używają Państwo przełączalnej ssawki podłogowej i siła potrzebna do jej przesuwania wydaje się być zbyt duża, należy wówczas zreduko- wać moc ssania, aż będzie można łatwiej przesunąć ssawkę.



W zależności od modelu Państwa odku- rzacz jest wyposażony w jeden z nastę- pujących regulatorów mocy ssania:

- regulator obrotowy
- uchwyt radiowy

### Regulator obrotowy (rys. 16)

- Obrócić regulator obrotowy na żąda- ny poziom mocy.

### Uchwyt radiowy (rys. 17)

Po włączeniu odkurzacza za pomocą przycisku wł./wył.  miga poziom mo- cy  w obszarze wskazań odkurzacza.

- Nacisnąć przycisk trybu czuwania  na uchwycie radiowym.

Zapala się poziom mocy  w obszarze wskazań odkurzacza.

Przy pierwszym uruchomieniu odku- rzacz włącza się na najwyższym pozio- mie mocy.

Przy kolejnych użyciach odkurzacz włącza się na ostatnio wybranym poziomie mocy ssania. Ustawiony poziom miga.

- Nacisnąć przycisk + na uchwycie radiowym, jeśli moc ssania ma zostać zwiększona.
- Nacisnąć przycisk - na uchwycie radiowym, jeśli moc ssania ma zostać zmniejszona.

### Otwieranie regulatora powietrza dodatkowego (rys. 18 + 19)

(nie występuje w modelach z uchwytem radiowym i uchwytem Eco Comfort)

Siłę ssania można chwilowo zredukować, np. żeby uniknąć przysysania do tekstylnych okładzin podłogowych.

- Otworzyć regulator powietrza dodatkowego na rękojęści uchwytu w takim stopniu, żeby można było łatwo poruszać ssawką.

W ten sposób zmniejsza się siłę potrzebną do przesuwania zastosowanej ssawki.

### Przy odkurzaniu

- Przy odkurzaniu ciągnąć odkurzacz jak sanki w tę i z powrotem. Odkurzacza można także używać w pozycji pionowej, np. przy odkurzaniu schodów lub zasłon.

Jeśli zostanie na raz zassana większa ilość kurzu, wówczas w czasie przerwy w odkurzaniu lub na zakończenie należy uruchomić ręcznie funkcję samoczyszczenia ComfortClean. Dzięki temu odkurzacz osiąga od razu z powrotem najlepszą możliwą wydajność sprzątania

(patrz rozdział „Konserwacja“, punkt „Ręczne uruchamianie funkcji samoczyszczenia ComfortClean“).

### Wstrzymywanie pracy (rys. 17)

(w modelach z uchwytem radiowym)

Podczas krótkich przerw w odkurzaniu można przerwać pracę odkurzacza.

- Nacisnąć przycisk trybu czuwania  na uchwycie radiowym.

 Nie pozostawiać odkurzacza na dłużej w trybie czuwania, lecz tylko podczas krótkich przerw w odkurzaniu. Niebezpieczeństwo uszkodzeń.

Każde naciśnięcie przycisku na uchwycie radiowym zostaje potwierdzone przez zapalenie kontrolki LED.

Po przerwaniu pracy mają Państwo następujące możliwości:

- Nacisnąć ponownie przycisk trybu czuwania , odkurzacz włącza się wówczas na ostatnio wybranym poziomie mocy.
- Nacisnąć przycisk +, odkurzacz włącza się wówczas na najwyższym poziomie mocy.
- Nacisnąć przycisk -, odkurzacz włącza się wówczas na najniższym poziomie mocy.

### Odstawianie, transportowanie i przechowywanie

#### System parkowania do przerw w odkurzaniu (rys. 20)

Podczas krótkich przerw w odkurzaniu można w wygodny sposób odstawić ssawkę na odkurzacz.

- Wsunąć wypustkę ssawki w szczelinę systemu parkowania.

Jeśli odkurzacz znajduje się przy tym na pochyłej powierzchni, np. na rampie, należy wówczas całkowicie zsunąć elementy rury teleskopowej.

### System parkowania do przechowywania (rys. 21)

 Niebezpieczeństwo porażenia prądem.

Wyłączony odkurzacz znajduje się pod napięciem.

Po użyciu wyjąć wtyczkę z gniazdka.

- Ustawić odkurzacz pionowo.
- Zsunąć całkowicie elementy rury teleskopowej.
- Wsunąć ssawkę od góry wypustką parkującą w uchwyt na rurę ssącą.

W ten sposób odkurzacz można wygodnie przemieszczać lub odstawić do przechowania.

Ze względów bezpieczeństwa nie należy podnosić odkurzacza do góry za uchwyt do przenoszenia pojemnika na kurz.

Używać zawsze uchwytu do przenoszenia odkurzacza.

### Konserwacja

 Niebezpieczeństwo porażenia prądem.

Wyłączony odkurzacz znajduje się pod napięciem.

Wyjąć wtyczkę z gniazdka przed każdym zabiegiem konserwacyjnym.

### Opróżnianie pojemnika na kurz (rys. 22–27)

- Opróżnić pojemnik na kurz najpóźniej wtedy, gdy kurz osiągnie zaznaczenie **max** w pojemniku na kurz.
- Wyciągnąć do góry uchwyt do przenoszenia pojemnika na kurz.
- Wyjąć pojemnik na kurz do góry.

Zawartość można wyrzucić do śmieci domowych, o ile nie zawiera żadnych niedozwolonych zabrudzeń.

- Trzymać pojemnik na kurz na tyle nisko nad koszem na śmieci, żeby uniknąć nadmiernego wzbijania kurzu.
- Nacisnąć żółty przycisk odblokowywania na dole pojemnika na kurz.

Kłapa otwiera się i kurz wypada z pojemnika.

- Zamknąć kłapę aż do wyraźnego zatrzaśnięcia.
- Włożyć pojemnik na kurz od góry do odkurzacza, aż wyraźnie się zatrzaśnie.
- Złożyć uchwyt do przenoszenia.

### Czyszczenie pojemnika na kurz

Wyczyścić pojemnik na kurz w razie potrzeby.

- Wyczyścić pojemnik na kurz wodą z dodatkiem płynu do mycia naczyń.
- Starannie wysuszyć pojemnik na kurz.

## Czyszczenie ramki filtra (rys. 28 + 29)

W pojemniku na kurz znajduje się wymywana ramka filtra. Wyczyścić ją w przypadku widocznego zabrudzenia.

- Położyć opróżniony i otwarty pojemnik na kurz frontem do dołu.
- Odblokować ramkę filtra i ją wyjąć.
- Opróżnić ramkę filtra i umyć ją pod bieżącą zimną wodą.

 Uszkodzenia na skutek nieprawidłowego czyszczenia.

Ramka filtra może ulec uszkodzeniu i utracić skuteczność działania.

Do czyszczenia nie używać płynu do mycia naczyń ani ostrych lub spiczastych przedmiotów. Starannie wysuszyć ramkę filtra po czyszczeniu.

- Włożyć wysuszoną ramkę filtra do pojemnika na kurz, aż wyraźnie się zatrzaśnie.

## Czyszczenie filtra pyłu

Filtr pyłu jest wyposażony w funkcję samoczyszczenia. Po osiągnięciu określonego stopnia zabrudzenia odkurzacz wyłącza się automatycznie na ok. 20 sekund i przeprowadza czyszczenie, które powoduje hałas.

Przycisk ComfortClean na odkurzaczu świeci się na żółto.

## Ręczne uruchamianie funkcji samoczyszczenia ComfortClean (rys. 30)

Jeśli zostanie na raz zassana większa ilość kurzu, wówczas w czasie przerwy w odkurzaniu lub na zakończenie należy uruchomić ręcznie funkcję samoczysz-

czenia ComfortClean. Dzięki temu odkurzacz od razu osiąga z powrotem najlepszą możliwą wydajność sprzątania.

- Naciskać przycisk ComfortClean przy włączonym odkurzaczu przynajmniej przez 2 sekundy.

Odkurzacz wyłącza się automatycznie na ok. 20 sekund i przeprowadza czyszczenie, które powoduje hałas.

Przycisk ComfortClean na odkurzaczu świeci się na żółto.

Na koniec odkurzacz włącza się z powrotem z ostatnio wybranym poziomem mocy.

Poza tym zalecamy, żeby raz lub dwa razy w roku opróżnić pojemnik na pył i go wyczyścić (patrz rozdział „Usuwanie usterek“, punkt „Ręczne czyszczenie filtra pyłu“).

## Wymiana baterii w uchwycie radiowym (rys. 31)

Wymieniać baterię co ok. 18 miesięcy. W tym celu należy mieć przygotowaną jedną baterię 3 V (bateria guzikowa CR 2032).

Jeśli bateria zostanie wyczerpana lub nie założy się żadnej baterii, nadal można używać odkurzacza.

- W tym celu należy włączyć odkurzacz przyciskiem wł./wył. ①.

Miga poziom mocy  w obszarze wskazań odkurzacza.

- Naciskać przycisk ComfortClean na odkurzaczu przynajmniej przez cztery sekundy (rys. 30).

Odkurzacz może być wówczas nadal używany, jednak wyłącznie z maksymalnym poziomem mocy ssania.

- Wykręcić śrubkę mocującą pokrywkę za pomocą śrubokręta krzyżakowego i zdjąć pokrywkę.
- Wymienić baterię na nową. Zwrócić uwagę na prawidłową polaryzację.
- Założyć z powrotem pokrywkę i dokręcić śrubkę mocującą.
- Zużyte baterie należy przekazać do publicznego systemu zbierania.

### Wymiana zbieraczy włókien (rys. 32 + 33)

(nie dotyczy modeli ze ssawką podłogową EcoTeQ Plus)

Zbieracze włókien na wlocie ssawki podłogowej są wymienne. Wymienić zbieracze włókien, gdy runo jest starte.

- Podważyć zbieracze włókien ze szczelin. Zastosować w tym celu np. płaski śrubokręt.
- Wymienić zbieracze włókien na nowe.

Części zamienne można również nabyć u sprzedawców urządzeń Miele lub w serwisie firmy Miele.

### Czyszczenie i pielęgnacja

 Niebezpieczeństwo porażenia prądem.

Wyłączony odkurzacz znajduje się pod napięciem.

Wyjąć wtyczkę z gniazdka przed każdym czyszczeniem.

### Odkurzacz i elementy wyposażenia

 Niebezpieczeństwo porażenia prądem.

Wilgoć w odkurzaczu zwiększa ryzyko porażenia prądem elektrycznym.

Nigdy nie zanurzać odkurzacza w wodzie.

Przestrzegać specjalnych wskazówek dotyczących czyszczenia pojemnika na kurz i ramki filtra w rozdziale „Konserwacja“ oraz filtra pyłu, filtra wstępnego i pojemnika na pył w rozdziale „Usuwanie usterek“.

Odkurzacz i wszystkie elementy wyposażenia z tworzyw sztucznych należy czyścić za pomocą dostępnych w handlu środków do czyszczenia tworzyw sztucznych.

 Szkody przez nieodpowiednie środki czyszczące.

Wszystkie powierzchnie są wrażliwe na zarysowania. Wszystkie powierzchnie mogą się przebarwić lub zmienić w wyniku kontaktu z nieodpowiednimi środkami czyszczącymi.

Nie stosować żadnych środków szorujących, środków do czyszczenia szkła lub zastosowań uniwersalnych, ani żadnych środków pielęgnacyjnych zawierających olej.

## Co robić, gdy ...

Większość usterek i błędów, do których dochodzi podczas codziennego użytkowania, można usunąć samodzielnie. W wielu przypadkach pozwoli to zaoszczędzić czas i koszty, ponieważ nie ma wówczas potrzeby wzywania serwisu.

Poniższa tabela powinna być pomocna w ustaleniu przyczyn ewentualnych usterek i błędów i ich usunięciu.

 Niebezpieczeństwo porażenia prądem.  
Wyłączony odkurzacz znajduje się pod napięciem.  
Zawsze wyjmować wtyczkę z gniazdka przed usunięciem usterki.

Problem	Przyczyna i postępowanie
<p><b>Odkurzacz wyłącza się samoczynnie.</b></p>	<p>Gdy odkurzacz stanie się zbyt ciepły, ogranicznik temperatury wyłączy odkurzacz. Usterka może wystąpić, gdy coś wessanego zatka drogi powietrzne odkurzacza.</p> <ul style="list-style-type: none"> <li>■ Wyłączyć odkurzacz za pomocą przycisku nożnego wł./wył. ① i wyjąć wtyczkę z gniazdka.</li> </ul> <p>Po usunięciu przyczyny i odczekaniu ok. 20-30 minut odkurzacz ostygnie na tyle, że będzie go można z powrotem włączyć i używać.</p>
<p><b>Przycisk ComfortClean świeci się na żółto.</b></p>	<p>Odkurzacz przeprowadza automatyczne czyszczenie, które powoduje hałas.</p> <ul style="list-style-type: none"> <li>■ Poczekać ok. 20 sekund aż do zakończenia czyszczenia.</li> </ul>
<p><b>Przycisk ComfortClean świeci się na czerwono. Odkurzacz przełącza się samoczynnie na najniższy poziom mocy.</b></p>	<p>Pojemnik na kurz jest pełny.</p> <ul style="list-style-type: none"> <li>■ Opróżnić pojemnik na kurz.</li> </ul> <p>Filtr wstępny jest zabrudzony.</p> <ul style="list-style-type: none"> <li>■ Wyczyścić filtr wstępny (patrz rozdział „Usuwanie usterek“, punkt „Czyszczenie filtra wstępnego“).</li> </ul> <p>Filtr końcowy jest zabrudzony.</p> <ul style="list-style-type: none"> <li>■ Wyczyścić filtr pyłu przy najbliższej okazji (patrz rozdział „Usuwanie usterek“, punkt „Ręczne czyszczenie filtra pyłu“).</li> </ul>

Problem	Przyczyna i postępowanie
Zmniejsza się wydajność sprzątania.	Filtr wstępny jest zabrudzony. ■ Wyczyścić filtr wstępny (patrz rozdział „Usuwanie usterek“, punkt „Czyszczenie filtra wstępnego“).
	Pojemnik na pył jest pełny. ■ Opróżnić i wyczyścić pojemnik na pył przy najbliższej okazji (patrz rozdział „Usuwanie usterek“, punkt „Ręczne czyszczenie filtra pyłu“).

## Dane techniczne

(dla modeli z uchwytem radiowym)

Zakres częstotliwości	433,05 MHz – 434,79 MHz
Maksymalna moc nadawania	< 10 μW

## Deklaracja zgodności

Niniejszym Miele oświadcza, że ten odkurzacz spełnia wymagania Dyrektywy 2014/53/WE.

Pełny tekst deklaracji zgodności WE jest dostępny pod jednym z poniższych adresów internetowych:

- Produkty, Pobieranie, na stronie [www.miele.pl](http://www.miele.pl)
- Serwis, Materiały informacyjne, na stronie [www.miele.pl/domestic/materialy-informacyjne-miele-385.htm](http://www.miele.pl/domestic/materialy-informacyjne-miele-385.htm) przez podanie nazwy produktu lub numeru fabrycznego

## Usuwanie usterek

 Niebezpieczeństwo porażenia prądem.

Wyłączony odkurzacz znajduje się pod napięciem.

Zawsze wyjmować wtyczkę z gniazdka przed przystąpieniem do usuwania usterek.

### Czyszczenie filtra wstępnego (rys. 34 + 35)

Z tyłu odkurzacza znajduje się filtr wstępny.

Wyczyścić go w przypadku widocznego zabrudzenia.

- Wyjąć pojemnik na kurz.
- Odblokować uchwyt filtra wstępnego i wyjąć filtr wstępny.
- Umyć filtr wstępny pod bieżącą zimną wodą.

 Uszkodzenia na skutek nieprawidłowego czyszczenia.

Filtr wstępny może ulec uszkodzeniu i utracić skuteczność działania.

Do czyszczenia nie używać płynu do mycia naczyń ani ostrych lub spiczastych przedmiotów. Starannie wysuszyć filtr wstępny po umyciu.

- Założyć wysuszony filtr wstępny z powrotem do pojemnika na kurz i zablokować uchwyt.
- Włożyć pojemnik na kurz z powrotem do odkurzacza.

### Ręczne czyszczenie filtra pyłu (rys. 36–41)

Proszę zaplanować 24 godziny czasu na suszenie.

- Wyjąć pojemnik na kurz.
- Odblokować pojemnik na pył w odkurzaczu w kierunku strzałki i go wyjąć.
- Wpuścić trochę wody do otworu na gorze pojemnika na pył.
- Wychylić lekko pojemnik na pył w tę i z powrotem.

W ten sposób kurz zostanie związany w wodzie.

- Wyrząsnąć wodę z otworu.
- Obrócić górną część w kierunku strzałki, tak żeby zaznaczenie wskazywało na symbol .

Górna część jest odblokowana.

- Wyjąć ostrożnie filtr pyłu do góry z pojemnika na pył.
- Umyć zewnętrzną stronę filtra pyłu pod bieżącą zimną wodą.



 Uszkodzenia na skutek nieprawidłowego czyszczenia.

Filtr pyłu może ulec uszkodzeniu i utracić skuteczność działania.

Nie czyścić filtra pyłu od środka. Do czyszczenia nie używać płynu do mycia naczyń ani ostrych lub spiczastych przedmiotów. Nie szczotkować filtra pyłu. Po czyszczeniu pozostawić filtr pyłu do wyschnięcia na przynajmniej 24 godziny.

- Wyczyścić pojemnik na pył wodą z dodatkiem łagodnego płynu do mycia naczyń.



- Starannie wysuszyć pojemnik na pył.
- Włożyć wysuszony filtr pyłu do wysuszonego pojemnika na pył w taki sposób, żeby zaznaczenie wskazywało na symbol .
- Obrócić górną część w kierunku strzałki, tak żeby zaznaczenie wskazywało na symbol .

Górna część jest zablokowana.

- Włożyć pojemnik na pył do odkurzacza i go zablokować.
- Włożyć pojemnik na kurz z powrotem do odkurzacza.

## Serwis

### Kontakt w przypadku wystąpienia usterki

W razie wystąpienia usterek, których nie można usunąć samodzielnie, proszę powiadomić sprzedawcę Miele lub serwis Miele.

Dane kontaktowe serwisu Miele znajdują się na końcu tego dokumentu.

### Gwarancja

Okres gwarancji wynosi 2 lata.

Dalsze informacje dotyczące warunków gwarancji w Państwa kraju można uzyskać w serwisie Miele.

## Wyposażenie dodatkowe

W pierwszej kolejności należy przestrzegać wskazówek producenta okładziny podłogowej, dotyczących czyszczenia i pielęgnacji.

Zalecamy stosowanie elementów wyposażenia z logo „ORIGINAL Miele“ na opakowaniu. Tylko wtedy mogą być Państwo pewni, że odkurzacz będzie optymalnie korzystał z dostępnej mocy i będą mogły zostać osiągnięte najlepsze możliwe efekty sprzątania.

Proszę pamiętać, że usterki i uszkodzenia odkurzacza, wynikające z zastosowania takich elementów wyposażenia, które nie są oznaczone logo „ORIGINAL Miele“ na opakowaniu, nie są objęte gwarancją urządzenia.

### Dostępność elementów wyposażenia

Elementy wyposażenia Original Miele można nabyć w sklepie internetowym Miele, w serwisie Miele lub w sklepach specjalistycznych Miele.

Oryginalne elementy wyposażenia Miele można rozpoznać po logo „ORIGINAL Miele“ na opakowaniu.



Poza tym dzięki 3D4U Miele oferuje możliwość bezpłatnego pobrania schematów wyposażenia dla drukarki 3D ([www.miele.pl](http://www.miele.pl), Serwis, Części zamienne i akcesoria).

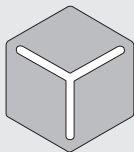

3 D 4 U

Poszczególne modele są już seryjnie wyposażone w jeden lub kilka z poniższych elementów wyposażenia.

#### **Ssawki / szczotki podłogowe**

##### **Turboszczotka TurboTeQ (STB 305-3)**

Do zbierania włókien i włosów z tekstylnych okładzin podłogowych o krótkim runie.

##### **Szczotka podłogowa Hardfloor (SBB 235-3)**

Do odkurzania trwałych płaskich podłóg twardych.

##### **Szczotka podłogowa Parquet Twister z przegubem obrotowym (SBB 300-3)**

Z włosiem naturalnym, do odkurzania płaskich podłóg twardych i małych wnęk.

##### **Szczotka podłogowa Parquet Twister XL z przegubem obrotowym (SBB 400-3)**

Z włosiem naturalnym, do szybkiego odkurzania dużych płaskich podłóg twardych i małych wnęk.

#### **Wyposażenie specjalne**

##### **Ręczna turboszczotka Turbo Mini (STB 101)**

Do odkurzania ze szczotkowaniem mebli tapicerowanych, materaców i siedzeń samochodowych.

##### **Szczotka uniwersalna (SUB 20)**

Do odkurzania książek, pótek itp.

##### **Szczoteczka do grzejników (SHB 30)**

Do odkurzania żeberk kaloryferów, wąskich regałów lub szczelin.

##### **Ssawka do materaców (SMD 10)**

Do wygodnego odkurzania materaców i mebli tapicerowanych oraz ich zagłębienie.

##### **Ssawka szczelinowa, 300 mm (SFD 10)**

Bardzo długa ssawka szczelinowa do odkurzania załamań, szczelin i kątów.

##### **Ssawka szczelinowa, 560 mm (SFD 20)**

Elastyczna ssawka szczelinowa do odkurzania trudno dostępnych miejsc.

##### **Ssawka do tapicerki XL (SPD 20)**

Szeroka ssawka do tapicerki do odkurzania mebli tapicerowanych, materaców i poduszek.

<b>Medidas de segurança e precauções</b> .....	132
<b>Descrição do aparelho</b> .....	140
<b>O seu contributo para proteção do ambiente</b> .....	142
<b>Nota sobre o Regulamento Europeu (UE) N.º 666/2013</b> .....	144
<b>Figuras - Referências</b> .....	144
<b>Ligação</b> .....	144
<b>Utilização dos acessórios fornecidos</b> .....	145
<b>Utilização</b> .....	145
<b>Transportar e guardar</b> .....	149
<b>Manutenção</b> .....	149
Esvaziar o compartimento do pó .....	149
Limpar o compartimento do pó .....	150
Limpar a moldura do filtro .....	150
Limpar o filtro de pó fino .....	150
Iniciar a função de limpeza automática ComfortClean manualmente .....	150
Substituição da bateria na pega com comando por radiofrequência .....	151
Substituir o apanha-linhas .....	151
<b>Manutenção</b> .....	151
<b>Que fazer quando ...?</b> .....	153
<b>Caraterísticas técnicas</b> .....	154
<b>Declaração de Conformidade</b> .....	154
<b>Eliminar anomalias</b> .....	155
Limpar o pré-filtro .....	155
Limpar o filtro de pó fino manualmente .....	155
<b>Serviço de assistência técnica</b> .....	156
Contacto no caso de avarias .....	156
Garantia .....	156
<b>Acessórios que podem ser adquiridos</b> .....	156
Fontes de alimentação para acessórios .....	156

## pt - Medidas de segurança e precauções

---

Este aspirador cumpre as normas de segurança em vigor. A utilização inadequada pode causar danos pessoais e materiais.

Leia o livro de instruções antes de utilizar o aspirador pela primeira vez. As instruções contêm informações importantes sobre a segurança, utilização e manutenção do aspirador. Desta forma, não só se protege a si e a terceiros, mas também evita danos.

De acordo com a norma IEC 60335-1 a Miele chama expressamente a atenção para o facto do capítulo «Ligação», assim como as indicações de segurança e avisos deverem ser obrigatoriamente lidos e cumpridos.

A Miele não pode ser responsabilizada por danos que sejam causados pela inobservância destas instruções.

Guarde o manual de instruções para que o possa consultar sempre que necessário e entregue-o a um eventual futuro proprietário.

Desligue o aspirador após cada utilização, antes de cada substituição de acessórios, antes de cada manutenção, conservação e resolução de problemas. Desligue a ficha da tomada.

### Utilização adequada

- ▶ Este aspirador foi concebido para ser utilizado em ambiente doméstico e em espaços similares. Este aspirador não se adequa ao funcionamento em obras.
- ▶ Este aspirador não se destina a ser utilizado no exterior.
- ▶ Este aspirador destina-se à utilização até uma altura de 4000 m acima do nível do mar.
- ▶ Este aspirador é adequado para a aspiração diária de tapetes e alcatifas, assim como de pavimentos duros não sensíveis.
- ▶ Utilize o aspirador exclusivamente para aspirar material aspirável seco. As pessoas e os animais não devem ser aspirados com o aspirador. Não é permitido qualquer outro tipo de utilização, conversão e alteração.
- ▶ As pessoas (incluindo crianças) que, devido às suas capacidades físicas, sensoriais ou psíquicas ou ainda por inexperiência ou desconhecimento, não estejam em condições de utilizar o aspirador com segurança, não o podem utilizar sem serem vigiadas ou orientadas por uma pessoa responsável.

### **Crianças em casa**

- ▶ Risco de asfixia! As crianças ao brincarem com o material da embalagem (películas, por exemplo) podem correr risco de asfixia caso se envolvam ou se cobrirem a cabeça com esse material. Mantenha o material da embalagem fora do alcance das crianças.
- ▶ As crianças menores de 8 anos devem ser mantidas afastadas do aparelho, a menos que estejam supervisionadas.
- ▶ As crianças a partir dos 8 anos de idade só podem utilizar o aspirador sem serem vigiadas, se o seu funcionamento lhes tiver sido explicado de forma que o possam utilizar com segurança. As crianças devem ter capacidade para reconhecer e compreender os possíveis perigos de uma utilização incorreta.
- ▶ As crianças não devem efetuar trabalhos de limpeza ou manutenção no aparelho sem serem vigiadas.
- ▶ Vigie as crianças que estejam perto do aspirador. Não permita que as crianças brinquem com o aspirador.
- ▶ Nos modelos com comando por rádio frequência na pega: evite que as crianças tenham contacto com as pilhas.

### Segurança técnica

- ▶ Controle o aspirador e os acessórios antes de os utilizar verificando se existe algum dano visível. Não ponha um aparelho danificado em funcionamento.
- ▶ Compare os dados de ligação indicados na placa de características do aspirador (tensão e frequência) com os da rede de alimentação elétrica. Estes dados têm necessariamente de coincidir. O aspirador sem alteração é adequado para 50 Hz ou 60 Hz.
- ▶ A tomada de ligação à corrente tem de estar protegida com um fusível de 16 A ou de 10 A.
- ▶ É possível um funcionamento temporário ou permanente num sistema de alimentação energética autossuficiente ou não-síncrono de rede (por ex. microrredes, sistemas de reserva). O pré-requisito para o funcionamento é que o sistema de alimentação elétrica esteja em conformidade com as especificações da EN 50160 ou comparável.  
As medidas de proteção previstas na instalação doméstica e neste produto Miele devem também ser asseguradas na sua função e modo de funcionamento em funcionamento isolado ou em funcionamento não-síncrono ou ser substituídas por medidas equivalentes na instalação. Como descrito, por ex., na publicação atual do VDE-AR-E 2510-2.
- ▶ Não utilize o cabo elétrico para transportar o aspirador nem para o desligar ou retirar a ficha da tomada. Evite que o cabo elétrico entre em contacto com zonas cortantes ou fique preso. Evite pisar constantemente o cabo elétrico com o aspirador. O cabo elétrico, a ficha e a tomada podem ficar danificados, pondo a sua segurança em risco.

## pt - Medidas de segurança e precauções

---

- ▶ Não utilize o aspirador se o o cabo de ligação estiver danificado. Se o cabo de ligação estiver danificado, solicite a sua total substituição juntamente com o respectivo tambor. Por motivos de segurança, a substituição só pode ser efetuada por um técnico autorizado pela Miele ou pela assistência técnica Miele.
- ▶ A reparação do aspirador durante o período de garantia só deve ser executada pelos serviços técnicos Miele ou por técnicos autorizados Miele, caso contrário o fabricante não assume a responsabilidade pelas avarias que possam surgir após a reparação.
- ▶ As reparações só devem ser executadas por um técnico autorizado Miele. As reparações executadas de forma incorreta podem ter consequências graves para o aparelho e para o utilizador.
- ▶ Só com peças sobressalentes de origem é que a Miele garante o cumprimento das Condições de segurança. Os componentes com defeito devem ser substituídos apenas por peças sobressalentes de origem.
- ▶ A embalagem protege o aspirador contra danos que possam ocorrer durante o transporte. Recomendamos a conservação da embalagem para fins de transporte.



### Limpeza

- ▶ Nunca mergulhe o aspirador e os acessórios na água.
- ▶ Efetue a limpeza do aspirador e dos acessórios a seco ou com um pano ligeiramente húmido. Exceção:
  - Compartimento do pó/compartimento de pó fino: limpe estas peças apenas com água e detergente suave. De seguida, seque-as cuidadosamente.
  - Filtro de pó fino: não limpe o filtro de pó fino por dentro. Lave a parte exterior com água corrente fria. Não utilize detergente. Não utilize objetos afiados ou pontiagudos e não escoe o filtro de pó fino. Deixe o filtro de pó fino secar, após a lavagem, durante pelo menos 24 horas antes de utilizá-lo novamente no compartimento de pó fino.
  - Pré-filtro/Moldura do filtro: lave estas peças com água corrente fria. Não utilize detergente. Não utilize objetos afiados ou pontiagudos. Seque estas peças cuidadosamente após a lavagem.

### Utilização adequada

- ▶ Não utilize o aspirador sem o compartimento do pó, o pré-filtro, o compartimento de pó fino e o filtro de pó fino.
- ▶ Não aspire objetos incandescentes ou acesos como, p. ex., cigarros, cinza ou carvão, que aparentemente estejam apagados.
- ▶ Não aspire líquidos nem sujidade húmida. Os tapetes ou alcatifas acabados de limpar a húmido devem estar completamente secos antes de serem aspirados.
- ▶ Não aspire pó de toner. O toner utilizado, por exemplo, em fotocopiadoras ou impressoras pode ser condutor de corrente elétrica.
- ▶ Não aspire produtos de inflamação fácil, explosivos ou gases. Não aspire igualmente o local onde estes produtos estão armazenados.
- ▶ Evite que a sua cabeça entre em contacto com a corrente de sucção.
- ▶ Importante para o manuseamento de pilhas (só para modelos com pega com comando por radiofrequência):
  - Não provocar um curto-circuito, não recarregar e não atirar para o fogo as pilhas.
  - Eliminação das pilhas: retire as pilhas do comando por radiofrequência situado na pega do tubo e deposite-as num local adequado. Não deite as pilhas no contentor de lixo doméstico.

### **Acessórios**

- ▶ Não toque no rolo da escova turbo quando estiver em funcionamento.
- ▶ Ao aspirar com a pega do tubo sem que o respectivo acessório esteja encaixado tenha cuidado para não danificar a pega.
- ▶ Apenas utilize acessórios com o logótipo «ORIGINAL Miele» na embalagem. Só assim é que o fabricante pode garantir a segurança.

## pt - Descrição do aparelho

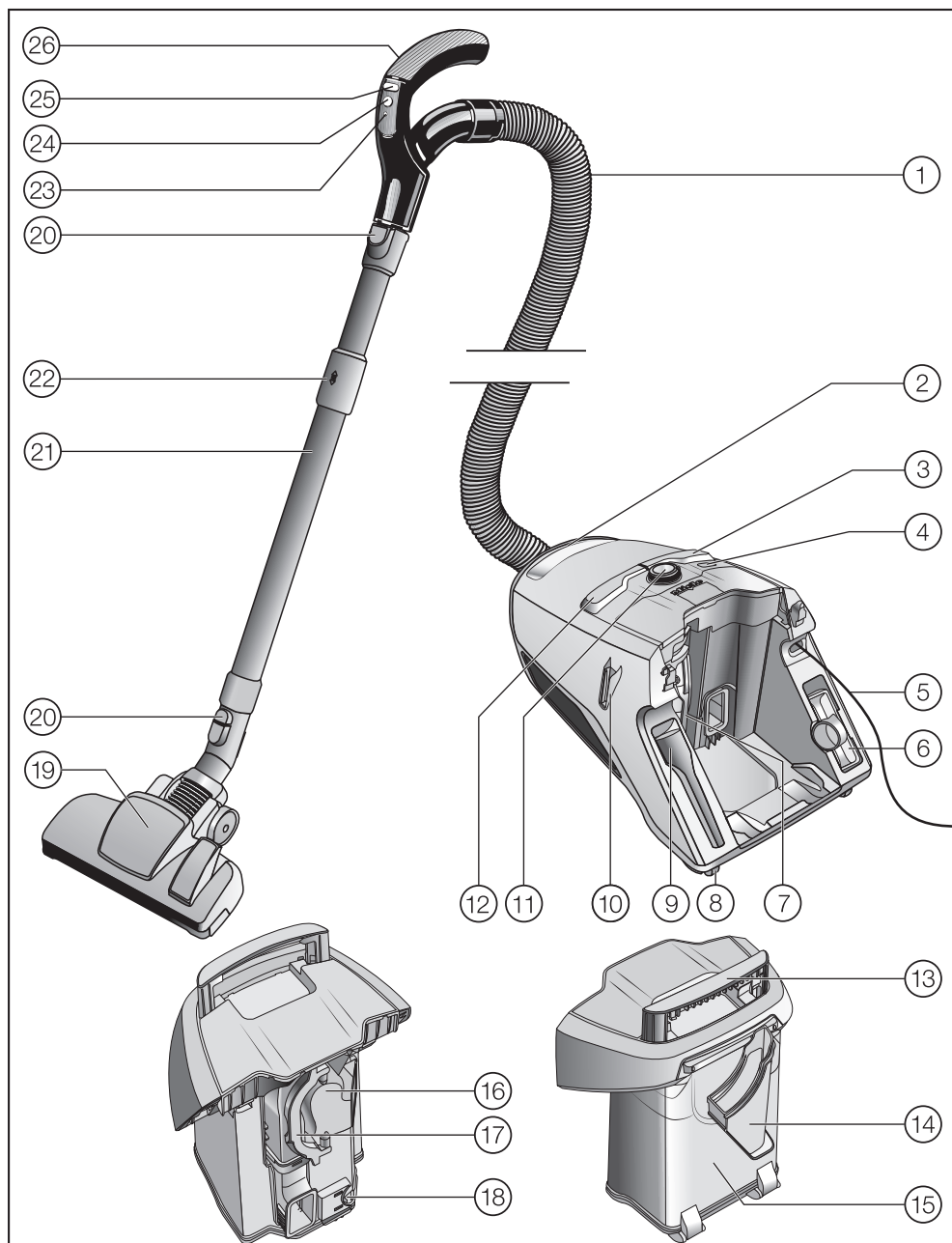

- ① Mangueira de aspiração
- ② Pega de transporte do aspirador
- ③ Tecla de pé para enrolar o cabo elétrico
- ④ Tecla ComfortClean
- ⑤ Cabo de ligação
- ⑥ Escova para estofos
- ⑦ Compartimento de pó fino com filtro de pó fino
- ⑧ Rodas\*
- ⑨ Tubo plano
- ⑩ ParkSystem para pausas durante a aspiração
- ⑪ Botão seletor giratório (em modelos com pega com comando por radiofrequência: campo de indicação)
- ⑫ Tecla de pé para ligar/desligar ①
- ⑬ Pega de transporte do compartimento do pó
- ⑭ Moldura do filtro
- ⑮ Compartimento do pó
- ⑯ Pré-filtro
- ⑰ Pega do pré-filtro
- ⑱ Desbloqueio do compartimento do pó
- ⑲ Escova de aspiração\*
- ⑳ Teclas de desbloqueio
- ㉑ Tubo telescópico Comfort
- ㉒ Desbloqueio para tubo telescópico Comfort
- ㉓ LED\*
- ㉔ Tecla Standby para pausas de aspiração curtas\*
- ㉕ Teclas +/- para selecionar a potência de aspiração\*
- ㉖ Pega (em função do modelo com regulador de ar)\*

Lado inferior – Parksystem para arrumar o aspirador (não ilustrado)

\* conforme o modelo do aspirador, as características do equipamento na sua versão podem ser diferentes e/ou não estar disponíveis.

### Eliminação da embalagem

A embalagem protege o aspirador contra danos que possam ocorrer durante o transporte. Os materiais da embalagem são selecionados do ponto de vista ecológico e em compatibilidade com o ambiente e, por isso, são recicláveis.

A devolução da embalagem ao ciclo de reciclagem contribui para a economia de matérias-primas e para a redução de resíduos. Coloque a embalagem para eliminação em sistemas duplos (p. ex., saco amarelo/contentor amarelo).

### Eliminação do aparelho em fim de vida útil

Antes de se desfazer do seu equipamento em fim de vida útil, retire o filtro de pó fino e deposite-o no contentor de lixo doméstico.

Os equipamentos elétricos e eletrônicos contêm diversos materiais valiosos. Também contêm determinadas substâncias, misturas e componentes necessários para o seu funcionamento e segurança. No lixo doméstico, bem como no caso de tratamento incorreto, estes podem causar danos na saúde das pessoas e no ambiente. Por isso, não coloque o seu equipamento em fim de vida útil, em nenhuma circunstância, no lixo doméstico.



Em vez disso, utilize os pontos oficiais de recolha criados para a entrega e reciclagem gratuita de equipamentos elétricos e eletrônicos da sua junta de freguesia, de distribuidores Miele ou da Miele. A eliminação de eventuais dados pessoais do equipamento em fim de vida útil é um processo, do ponto de vista legal, da sua responsabilidade. Está legalmente obrigado a retirar de forma não destrutiva as pilhas e as baterias usadas não fechadas de forma fixa no aparelho, bem como as lâmpadas que possam ser retiradas de forma não destrutiva. Entregue-as num ponto de recolha adequado onde possam ser entregues de forma gratuita. Mantenha o seu equipamento em fim de vida útil fora do alcance de crianças, até ser transportado.

### Devolução de pilhas e baterias usadas

Os equipamentos elétricos e eletrónicos contêm muitas pilhas e baterias, que mesmo depois de utilizadas não podem ser eliminadas juntamente com o lixo doméstico. Está legalmente sujeito a retirar as pilhas e baterias usadas não fechadas de forma fixa no aspirador e a entregá-las num local de recolha (por ex. estabelecimento comercial) onde podem ser entregues de forma gratuita. Isole os contactos de metal, colando fita adesiva para evitar curto-circuitos. Possivelmente as pilhas e baterias contêm substâncias, que podem ser prejudiciais à saúde humana e ao ambiente.

A identificação da pilha ou da bateria fornece mais indicações. O caixote do lixo riscado significa que não pode de forma alguma colocar as pilhas e baterias no lixo doméstico. Se o caixote do lixo riscado estiver identificado com um ou vários dos símbolos químicos apresentados, estas contêm chumbo (Pb), cádmio (Cd) e/ou mercúrio (Hg).



As pilhas e baterias usadas contêm matérias-primas importantes e podem ser recicladas. A recolha separada de pilhas e baterias usadas facilita o tratamento e a reciclagem.

## Nota sobre o Regulamento Europeu (UE) N.º 666/2013

Este aspirador é um aspirador doméstico e foi classificado como um aspirador universal de acordo com o regulamento acima indicado.

Estas instruções de utilização e outros dados estão disponíveis para download na página da internet da Miele em [www.miele.pt](http://www.miele.pt).

O consumo anual de energia determinado de acordo com o regulamento descreve o consumo anual indicativo de energia (kWh por ano), com base em 50 processos de limpeza. O consumo real de energia depende de como é utilizado o aspirador.

Todos os testes e cálculos mencionados nos regulamentos acima indicados foram efetuados de acordo com as seguintes normas harmonizadas e atualmente em vigor, tendo em conta as diretrizes sobre os regulamentos publicadas pela Comissão Europeia em setembro de 2014:

- a) norma EN 60312-1 Aspiradores para uso doméstico; Parte 1: Aspirador seco; Métodos de medição de aptidão ao funcionamento
- b) norma EN 60704-2-1 Aparelhos eletrodomésticos e análogos; Código de ensaio para a determinação do ruído aéreo emitido; Parte 2-1: Requisitos particulares para aspiradores
- c) norma EN 60335-2-2 Aparelhos eletrodomésticos e análogos; Segurança; Parte 2-2: Requisitos particulares para os aspiradores e os aparelhos de limpeza por aspiração de água

Nem todas as escovas e acessórios de aspiração fornecidos com o aspirador se destinam à utilização descrita no regulamento para a limpeza intensiva de tapetes ou pavimentos duros. Para determinar os valores foram utilizada as seguintes escovas de aspiração e regulações:

Para os consumos energéticos e classes de limpeza em tapetes e pavimentos duros, assim como o valor do ruído no tapete, foi utilizada a escova de aspiração comutável com cerdas recolhidas (pressione a tecla de pé )

Os dados determinados de acordo com o regulamento referem-se exclusivamente às combinações e configurações aqui indicadas da escova de aspiração em diferentes revestimentos de piso.

## Figuras - Referências

As figuras indicadas nos capítulos encontram-se na página desdobrável no final deste livro de instruções.

## Ligação

### Ligar a mangueira de aspiração (Fig. 01 + 02)

- Encaixe o bocal de aspiração na abertura de aspiração do aspirador até ouvir o encaixe. Para isso, faça coincidir os auxiliares de encaixe das duas peças.
- Pressione as teclas de desbloqueio lateralmente no bocal de aspiração, caso pretenda separar as peças uma da outra e puxe a mangueira de aspiração da abertura de aspiração.



### Encaixar a pega na mangueira de aspiração (Fig. 03)

- Encaixe a mangueira de aspiração na pega do tubo até ouvir o encaixe.

### Encaixar a pega no tubo de aspiração (Fig. 04)

- Encaixe a pega até ouvir o encaixe no tubo de aspiração. Faça coincidir os auxiliares de encaixe das duas peças.
- Pressione a tecla de desbloqueio, quando pretender separar as peças uma da outra e puxe a pega rodando ligeiramente para a separar do tubo de aspiração.

### Encaixar o tubo telescópico e a escova de aspiração comutável (Fig. 05)

- Encaixe o tubo telescópico rodando-o para a esquerda e direita na escova de aspiração até sentir o encaixe.
- Pressione a tecla de desbloqueio quando pretender separar as peças uma da outra e puxe o tubo telescópico com uma ligeira rotação, retirando-o da escova de aspiração.

### Utilização dos acessórios fornecidos (Fig. 06)

- ① **Tubo plano**  
Para aspirar brechas, juntas e cantos.
- ② **Escova para estofos**  
Para aspirar estofos, colchões, almofadas, cortinados, etc.
- ③ **Escova para móveis, incluída separadamente**  
(conforme o modelo)  
Para aspirar rodapés, assim como objetos decorados, entalhados ou especialmente sensíveis.  
A ponta da escova é rotativa facilitando a sua adaptação às diversas situações.

O tubo plano e a escova para estofos encontram-se nos apoios na parte traseira do aspirador.

Alguns modelos estão equipados de série com uma escova turbo, que não está ilustrada. Juntamente com estes aspiradores são fornecidas as instruções de utilização separadas para a escova turbo.

### Utilização

#### Regular a escova para móveis na pega Eco Comfort (Fig. 07)

Alguns modelos estão equipados com uma pega Eco Comfort.

A escova para móveis é adequada para aspirar superfícies não sensíveis como, p. ex., teclados ou para aspirar migalhas.

- Pressione a tecla de desbloqueio da escova para móveis e encaixe-a através da ranhura até sentir o encaixe final.
- Pressione a tecla de desbloqueio após a conclusão do processo de aspiração e deslize a escova para móveis novamente para a posição inicial até sentir o encaixe.

### Regular o tubo telescópico (Fig. 08)

O tubo telescópico é composto por 2 peças de tubo, encaixadas uma na outra, que pode estender ao comprimento que pretender para aspirar.

- Pressione o desbloqueio e ajuste o tubo até obter o tamanho pretendido.

### Regular a escova de aspiração comutável (Fig. 09, 10 + 11)

Em função do modelo, o seu aspirador está equipado com uma das escovas de aspiração ilustradas.

Este aspirador é adequado para a aspiração diária de tapetes e alcatifas, assim como de pavimentos duros e resistentes.

A gama de limpeza de pisos da Miele disponibiliza escovas de aspiração, escovas e acessórios adequadas a outros revestimentos de pavimento ou aplicações específicas (consulte o capítulo «Acessórios que podem ser adquiridos posteriormente»).

Observe em primeiro lugar as instruções de limpeza e conservação do seu fabricante de revestimento do pavimento.

Aspire os pavimentos duros e resistentes e o chão com juntas com as cerdas da escova salientes:

- Pressione a tecla de pé .

Aspire os tapetes e as alcatifas com as cerdas da escova recolhidas:

- Pressione a tecla de pé .

Se notar que tem de exercer alguma força para deslizar a escova de aspiração comutável, então reduza a potência de sucção, até que esta deslize facilmente (consulte o capítulo «Utilização», secção «Potência de aspiração»).

### Escova de aspiração comutável (Fig. 12)

A escova de aspiração comutável também é adequada para aspirar os degraus das escadas.

 Perigo de ferimentos devido a queda do aspirador.  
Um aspirador a cair das escadas pode feri-lo.  
Aspire os degraus sempre de baixo para cima.

### Retirar o cabo de ligação (Fig. 13)

- Puxe o cabo de ligação até ao comprimento pretendido.
- Ligue a ficha à tomada.

 Danos devido a sobreaquecimento.

O cabo de ligação pode sobreaquecer no caso de uso prolongado.

Extraia completamente o cabo de ligação no caso de utilização durante mais do que 30 minutos.

### Enrolar o cabo de ligação (Fig. 14)

- Desligue a ficha da tomada.
- Pressione brevemente a tecla de pé para enrolar o cabo elétrico.

O cabo de ligação enrola completamente.

Caso o cabo de ligação não deva ser enrolado na totalidade, pode desativar esta função. Para isso mantenha o cabo de ligação na mão durante o enrolamento e puxe-o ligeiramente, quando pretender terminar o enrolamento.





### Ligar e desligar (Fig. 15)

- Carregue com o pé na tecla de Ligar/Desligar .

### Selecionar a potência de aspiração

A potência de aspiração pode ser adaptada às várias situações. Reduzindo a potência aumenta a facilidade de deslizamento da escova de aspiração.

Os símbolos existentes no aspirador estão associados à potência de aspiração recomendada.

-  Cortinados, têxteis
-  Tapetes aveludados, carpetes e passadeiras de qualidade elevada
-  Carpetes e tapetes em bouclé
-  Soalho, tapetes e alcatifas com muita sujidade (também para limpeza de estofos e colchões com a escova para estofos)

Se utilizar a escova de aspiração comutável e tiver de exercer alguma força para a deslizar, então reduza a potência de sucção até que a escova deslize facilmente.



De acordo com o modelo, o seu aspirador está equipado com um dos seguintes seletores da potência de aspiração:

- Botão seletor giratório
- Pega com comando por radiofrequência

### Botão seletor giratório (Fig. 16)

- Rode o botão giratório para a posição de aspiração pretendida.

### Pega com comando por radiofrequência (Fig. 17)

Após ligar o aspirador através da tecla de accionamento com o pé Ligar/Desligar , a potência de aspiração  fica intermitente no visor indicador do aspirador.

- Pressione a tecla Stand-by  situada na pega com comando por radiofrequência.

A potência de aspiração  acende no visor indicador do aspirador.

Ao iniciar o primeiro funcionamento o aspirador liga no nível de potência mais elevado.

Nas utilizações seguintes, o aspirador liga sempre com a potência de funcionamento que foi selecionada durante a última aspiração efetuada. Esta pisca.

- Pressione a tecla + na pega com comando por radiofrequência se pretender um nível de potência mais elevado.
- Pressione a tecla na pega com comando por radiofrequência se pretender um nível de potência mais baixo.

### **Abrir o regulador de ar (Fig. 18 + 19)**

(não existente nos modelos com pega com comando por radiofrequência e pega Eco Comfort)

O regulador de ar deve ser aberto para reduzir a potência de aspiração se, por exemplo, pretender evitar que os tapetes fiquem agarrados à escova.

- Abra o regulador até que a escova deslize facilmente.

Desta forma reduz a força de deslizamento da escova.

### **Ao aspirar**

- Durante a aspiração puxe o aspirador para o deslizar. Também pode ser colocado em posição vertical para aspirar escadas ou cortinados.

Caso aspire uma quantidade maior de pó de uma vez, deverá iniciar manualmente, nas pausas de limpeza ou, de seguida, a função de limpeza automática ComfortClean. Desse modo, o aspirador obtém novamente de imediato os

melhores resultados de limpeza (consulte o capítulo «Manutenção», secção «Iniciar manualmente a função de limpeza automática ComfortClean»).

### **Interromper o funcionamento (Fig. 17)**

(em modelos com pega com comando por radiofrequência)

Durante paragens curtas ao aspirar pode interromper o funcionamento do aspirador.

- Pressione a tecla Stand-by  situada na pega com comando por radiofrequência.

 Não deixe o aspirador permanentemente no modo Standby mas apenas por um curto espaço de tempo. Risco de sobreaquecimento e danos.

Cada vez que carregue na tecla da pega com comando por radiofrequência, o LED acende.

Após a interrupção tem as seguintes possibilidades:

- Pressionando de novo a tecla Stand-by  o aspirador volta a funcionar no nível de potência que estava ativado ao ser desligado.
- Ao pressionar a tecla +, o aspirador liga no nível de potência mais elevado.
- Ao pressionar a tecla -, o aspirador liga no nível de potência mais baixa.

## Transportar e guardar

### Parksystem para pausas durante a aspiração (Fig. 20)

Para curtas interrupções durante o trabalho de aspiração pode encaixar o tubo de aspiração com o acessório no aspirador.

- Encaixe o acessório de aspiração com o gancho de fixação no Parksystem.

Se o aspirador estiver colocado sobre uma superfície inclinada, por ex. numa rampa, encaixe os componentes do tubo telescópico completamente.

### ParkSystem para arrumar o aspirador (Fig. 21)

 Perigo de choque elétrico devido a tensão da rede.  
A tensão da rede está presente quando o aspirador é desligado.  
Após o uso desligue a ficha da tomada.

- Coloque o aspirador na posição vertical.
- Encaixe completamente os componentes do tubo telescópico.
- Encaixe o acessório de aspiração com o gancho de fixação a partir de cima no suporte do tubo de aspiração.

Desta forma, é muito confortável transportar e guardar o aspirador.

Não levante o aspirador pela pega do compartimento do pó.  
Use sempre a pega de transporte do aspirador.

## Manutenção

 Perigo de choque elétrico devido a tensão da rede.  
A tensão da rede está presente quando o aspirador é desligado.  
Antes de cada manutenção desligue a ficha da tomada.

### Esvaziar o compartimento do pó (Fig. 22–27)

- Esvazie o compartimento do pó o mais tardar quando o pó tiver atingido a marca **máx.** no compartimento do pó.
- Puxe a pega do compartimento do pó para cima e para fora.
- Retire o compartimento do pó para cima.

Pode eliminar o conteúdo juntamente com o lixo doméstico, desde que este não contenha qualquer lixo proibido.

- Mantenha o compartimento do pó a uma profundidade sobre um caixote do lixo, de modo a levantar o menos pó possível.
- Pressione a tecla de desbloqueio amarela na parte inferior do compartimento do pó.

A tampa abre e o pó sai.

- Feche a tampa até ouvir o encaixe.

- Insira o compartimento do pó no aspirador de cima para baixo até ouvi-lo encaixar.
- Pressione a pega de transporte para baixo.

### Limpar o compartimento do pó

Se necessário, limpe o compartimento do pó.

- Lave o compartimento do pó com água e detergente suave.
- Seque o compartimento do pó cuidadosamente.

### Limpar a moldura do filtro (Fig. 28 + 29)

No compartimento do pó encontra-se uma moldura do filtro amovível. Limpe-a caso esteja visivelmente suja.

- Coloque o compartimento do pó vazio e aberto na parte dianteira.
- Desbloqueie a moldura do filtro e retire-a.
- Esvazie a moldura do filtro e limpe-a debaixo de água corrente fria.

 Danos causados por erro de limpeza.

A moldura do filtro pode ser danificada e perder o seu efeito.

Não utilize detergente nem objetos afiados ou pontiagudos para a limpeza. Seque cuidadosamente a moldura do filtro após a limpeza.

- Insira a moldura do filtro seca no compartimento do pó até a ouvir encaixar.

### Limpar o filtro de pó fino

O filtro de pó fino está equipado com uma função de limpeza automática. Ao atingir um determinado grau de sujidade, o aspirador desliga automaticamente durante aproximadamente 20 segundos e realiza uma limpeza que causa um ruído de funcionamento.

A tecla ComfortClean no aspirador acende a amarelo.

### Iniciar a função de limpeza automática ComfortClean manualmente (Fig. 30)

Caso aspire uma quantidade maior de pó de uma vez, deverá iniciar manualmente, nas pausas de limpeza ou, de seguida, a função de autolimpeza ComfortClean. Desse modo, o aspirador obtém de imediato novamente os melhores resultados de limpeza.

- Pressione a tecla ComfortClean no aspirador ligado pelo menos durante 2 segundos.

O aspirador desliga automaticamente durante aproximadamente 20 segundos e realiza uma limpeza que causa um ruído de funcionamento.

A tecla ComfortClean no aspirador acende a amarelo.

De seguida, o aspirador liga novamente com o nível de potência que foi selecionado durante a última aspiração efetuada.

Além disso, recomendamos que esvazie e limpe o compartimento do pó fino uma a duas vezes por ano (consulte o capítulo «Eliminar avarias», secção «Limpar o filtro de pó fino manualmente»).

### Substituição da bateria na pega com comando por radiofrequência (Fig. 31)

Substitua a bateria aprox. a cada 18 meses. Para isso, tenha disponível uma pilha de 3 V (célula de botão CR 2032).

Se a pilha deixar de ter carga ou não estiver encaixada no respectivo espaço, pode continuar a utilizar o aspirador.

- Ligue o aspirador através da tecla de accionamento com o pé Ligar/Desligar .

A potência de aspiração  fica intermitente no visor indicador do aspirador.

- Pressione a tecla ComfortClean no aspirador pelo menos durante quatro segundos (Fig. 30).

O aspirador pode funcionar desta forma, no entanto apenas funciona no nível de potência máxima.

- Desaparafuse o parafuso de fixação da tampa com uma chave de fendas cruzada e retire a tampa.
- Substitua a pilha por uma nova. Preste atenção à polaridade.
- Volte a encaixar a tampa de cobertura e aperte o parafuso de fixação.
- Deposite a pilha substituída no sistema de recolha local.

### Substituir o apanha-linhas (Fig. 32 + 33)

(não é possível nos modelos com a escova EcoTeQ Plus)

O apanha-linhas situado na zona de aspiração da escova de aspiração é substituível. Remova o apanha-linhas logo que detete que a superfície está gasta.

- Retire o apanha-linhas das ranhuras de encaixe. Use, para esse fim, uma chave de fendas.
- Substitua o apanha-linhas por um novo.

No serviço de assistência técnica Miele e respectivos distribuidores pode obter os acessórios necessários.

### Manutenção

 Perigo de choque elétrico devido a tensão da rede.

A tensão da rede está presente quando o aspirador é desligado.

Antes de cada limpeza desligue a ficha da tomada.

### Aspirador e acessórios

 Perigo de choque elétrico devido a tensão da rede.

A humidade no aspirador pode provocar choque elétrico.

Nunca mergulhe o aspirador em água.

Observe as instruções de limpeza especiais para o compartimento do pó e a moldura do filtro no capítulo «Manutenção» e para o filtro de pó fino, o pré-filtro e o compartimento do pó fino no capítulo «Eliminar avarias».

Limpe o aspirador, assim como todos os acessórios de plástico, com um produto de limpeza para plásticos convencional.

 Danos devido a produtos de limpeza inadequados.

Todas as superfícies são sensíveis a riscos. Todas as superfícies podem desbotar ou sofrer alterações se entrarem em contacto com produtos de limpeza inadequados.

Não utilize produtos abrasivos, produtos para limpeza de vidros ou universais, nem produtos de tratamento que contenham óleo.



## Que fazer quando ...?

A maior parte das anomalias e dos erros que podem derivar da utilização diária pode ser reparada por si. Em muitos casos pode economizar tempo e custos, pois não necessita de recorrer ao serviço de assistência técnica.

Os quadros indicados a seguir podem ajudá-lo a detectar as causas de uma anomalia ou de um erro, apresentando as respectivas soluções.



Perigo de choque eléctrico devido a tensão da rede.

A tensão da rede está presente quando o aspirador é desligado.

Antes de cada resolução de problemas, desligue a ficha da tomada.

Problema	Causa e solução
<b>O aspirador desliga automaticamente.</b>	<p>Quando o aspirador ficar demasiado quente, existe um limitador que o desliga. A avaria pode ocorrer se quantidades volumosas de pó entupirem as vias de aspiração.</p> <ul style="list-style-type: none"> <li>■ Desligue o aspirador com a tecla de pé Ligar/Desligar  e desligue a ficha da tomada.</li> </ul> <p>Após eliminar a causa e um tempo de espera de aproximadamente 20 a 30 minutos, o aspirador arrefeceu o suficiente e pode voltar a ser ligado e utilizado.</p>
<b>A tecla ComfortClean acende a amarelo.</b>	<p>O aspirador realiza uma limpeza automática que causa um ruído de funcionamento.</p> <ul style="list-style-type: none"> <li>■ Aguarde aprox. 20 segundos até a limpeza ser concluída.</li> </ul>
<b>A tecla ComfortClean acende a vermelho.</b> <b>O aspirador desliga automaticamente no nível de potência mais baixo.</b>	<p>O compartimento do pó está cheio.</p> <ul style="list-style-type: none"> <li>■ Esvazie o compartimento do pó.</li> </ul> <p>O pré-filtro está sujo.</p> <ul style="list-style-type: none"> <li>■ Efetue a limpeza do pré-filtro (consulte o capítulo «Eliminar anomalias», secção «Limpar o pré-filtro»).</li> </ul> <p>O filtro de pó fino está sujo.</p> <ul style="list-style-type: none"> <li>■ Efetue a limpeza do filtro de pó fino na oportunidade seguinte (consulte o capítulo «Eliminar avarias», secção «Limpar o filtro de pó fino manualmente»).</li> </ul>

Problema	Causa e solução
<b>A eficiência de limpeza diminui.</b>	O pré-filtro está sujo. <ul style="list-style-type: none"> <li>■ Efetue a limpeza do pré-filtro (consulte o capítulo «Eliminar anomalias», secção «Limpar o pré-filtro»).</li> </ul>
	O compartimento de pó fino está cheio. <ul style="list-style-type: none"> <li>■ Esvazie e efetue a limpeza do compartimento de pó fino na oportunidade seguinte (consulte o capítulo «Eliminar avarias», secção «Limpar o filtro de pó fino manualmente»).</li> </ul>

## Caraterísticas técnicas

(para modelos com comando por radiofrequência)

Banda de frequência 433,05 MHz – 434,79 MHz

Potência máxima de transmissão < 10 µW

## Declaração de Conformidade

A Miele declara que este aspirador cumpre a Directiva 2014/53/UE.

O texto integral da Declaração de Conformidade UE está disponível num dos seguintes URLs:

- Produtos, Download, em [www.miele.pt](http://www.miele.pt)
- Assistência técnica, pedidos de informações, manuais de utilização, em [http://www.miele.pt/domestico/formulario-de-contacto-2712.htm?chooseEntries\\_184=2&chooseEntries\\_182=1](http://www.miele.pt/domestico/formulario-de-contacto-2712.htm?chooseEntries_184=2&chooseEntries_182=1) através do nome do produto ou do número de fabrico

## Eliminar anomalias

 Perigo de choque elétrico devido a tensão da rede.

A tensão da rede está presente quando o aspirador é desligado. Retire a ficha da tomada antes de cada eliminação de anomalias.

### Limpar o pré-filtro (Fig. 34 + 35)

Na parte traseira do compartimento do pó encontra-se o pré-filtro.

Limpe-a caso esteja visivelmente suja.

- Retire o compartimento do pó.
- Desbloqueie a pega do pré-filtro e retire-o.
- Lave o pré-filtro debaixo de água corrente fria.

 Danos causados por erro de limpeza.

O pré-filtro pode ser danificado e perder o seu efeito.

Não utilize detergente nem objetos afiados ou pontiagudos para a limpeza. Seque o pré-filtro cuidadosamente após a limpeza.

- Insira novamente o pré-filtro seco no compartimento do pó e bloqueie a pega.
- Insira o compartimento do pó novamente no aspirador.

### Limpar o filtro de pó fino manualmente (Fig. 36–41)

Planeie um tempo de secagem de 24 horas.

- Retire o compartimento do pó.

- Desbloqueie o compartimento do pó fino no aspirador no sentido da seta e retire-o.

- Deixe escorrer um pouco de água para a abertura superior no compartimento do pó fino.

- Agite ligeiramente o compartimento do pó fino para a frente e para trás.

O pó é deste modo reunido.

- Despeje a água da abertura.

- Rode a parte superior no sentido da seta de forma que a marcação aponte para o símbolo .

A parte superior está desbloqueada.

- Tire o filtro de pó fino cuidadosamente para cima e para fora do compartimento do pó fino.

- Lave a parte exterior do filtro de pó fino debaixo de água corrente fria.



 Danos causados por erro de limpeza.

O filtro de pó fino pode ser danificado e perder o seu efeito.

Não limpe o filtro de pó fino por dentro. Não utilize detergente nem objetos afiados ou pontiagudos para a limpeza. Não escove o filtro de pó fino. Após a lavagem, deixe o filtro de pó fino secar durante, pelo menos, 24 horas.

- Lave o compartimento de pó fino com água e detergente suave.

- Seque cuidadosamente o compartimento de pó fino.

- Insira o filtro de pó fino seco no compartimento do pó fino de modo que a marcação aponte para o símbolo .
  - Rode a parte superior no sentido da seta de forma que a marcação aponte para o símbolo .
- A parte superior está bloqueada.
- Coloque o compartimento do pó fino no aspirador e bloqueie-o.
  - Insira o compartimento do pó novamente no aspirador.

## Serviço de assistência técnica

### Contacto no caso de avarias

Contacte o seu distribuidor Miele ou serviço de assistência técnica Miele quando não conseguir solucionar a avaria.

Os dados de contacto do serviço de assistência técnica da Miele encontram-se no final do presente documento.

### Garantia

O presente produto está sujeito à garantia legalmente prevista pelo Decreto-lei nº 84/2021, de 18 de outubro, que regula os direitos do consumidor na compra e venda de bens, conteúdos e serviços digitais, ou por qualquer outra disposição legal que modifique ou substitua aquele diploma.

## Acessórios que podem ser adquiridos

Em primeiro lugar, deve seguir sempre as indicações de limpeza e manutenção indicadas pelo respetivo fabricante do pavimento ou revestimento.

Recomendamos que utilize acessórios com o logótipo «ORIGINAL Miele» na embalagem. Só assim será garantida a potência de aspiração ideal do aspirador e serão alcançados os melhores resultados de limpeza possíveis.

Tenha em atenção que as avarias e os danos no aspirador causados por acessórios que não estejam identificados na embalagem com o logótipo «ORIGINAL Miele» não estão cobertos pela garantia do aspirador.

## Fontes de alimentação para acessórios

Os acessórios originais Miele podem ser obtidos através da loja online Miele, no serviço de assistência técnica Miele ou através do seu distribuidor Miele.

Os acessórios originais Miele podem ser identificados pelo logótipo «ORIGINAL Miele» na embalagem.



Com o 3D4U, a Miele também oferece acessórios para download gratuito para a impressora 3D ([www.miele.de](http://www.miele.de), serviços, peças de substituição & acessórios).

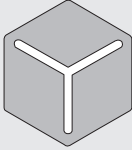

3 D 4 U

Alguns modelos estão equipados de série com um ou mais acessórios indicados a seguir.

### Escovas de aspiração

#### Escova turbo TeQ (STB 305-3)

Para aspirar tapetes e alcatifas de pêlo curto.

#### Escova de aspiração Hardfloor (SBB 235-3)

Para aspirar pavimentos duros e resistentes.

#### Escova de aspiração Parquet Twister com articulação (SBB 300-3)

Com cerdas naturais para aspirar uma grande superfície lisas de chão duro e pequenos nichos.

#### Escova de aspiração Parquet Twister XL com articulação (SBB 400-3)

Com cerdas naturais para aspirar rapidamente grandes superfícies lisas de chão duro e pequenos nichos.

### Outros acessórios

#### Escova manual Turbo Mini (STB 101)

Para aspirar e escovar móveis estofados, colchões ou assentos de automóveis.

#### Escova universal (SUB 20)

Para aspirar livros, estantes e idênticos.

#### Escova para radiadores (SHB 30)

Para aspirar radiadores, prateleiras estreitas ou juntas.

#### Escova para colchões (SMD 10)

Para aspirar comodamente colchões, estofos e ranhuras.

#### Tubo plano flexível, 300 mm (SFD 10)

Tubo plano para aspirar dobras, ranhuras, fendas e cantos.

#### Tubo plano flexível, 560 mm (SFD 20)

Tubo plano flexível para aspirar espaços de acesso difícil.

#### Escova para estofos XL (SPD 20)

Escova para estofos larga para aspirar estofos, colchões, almofadas.

# sk - Obsah

---

<b>Bezpečnostné pokyny a varovné upozornenia</b> .....	159
<b>Popis prístroja</b> .....	166
<b>Váš príspevok k ochrane životného prostredia</b> .....	168
<b>Poznámka k nariadeniu Európskej únie (EU) Nr. 666/2013</b> .....	170
<b>Odkazy na zobrazenie</b> .....	171
<b>Pripojenie</b> .....	171
<b>Použitie dodaného príslušenstva</b> .....	171
<b>Použite</b> .....	171
<b>Odstavenie, preprava a uloženie</b> .....	174
<b>Údržba</b> .....	175
Vyprázdnenie odpadovej nádoby na prach .....	175
Čistenie odpadovej nádoby na prach .....	175
Čistenie rámu filtra .....	175
Čistenie jemného prachového filtra .....	176
Manuálne spustenie funkcie samočistenia ComfortClean .....	176
Výmena batérie na rukoväti s diaľkovým ovládaním .....	176
Výmena zberačov nití .....	176
<b>Ošetrovanie</b> .....	177
<b>Čo robiť, keď...</b> .....	178
<b>Technické údaje</b> .....	179
<b>Prehlásenie o zhode</b> .....	179
<b>Odstránenie porúch</b> .....	180
Čistenie predfiltra .....	180
Manuálne čistenie jemného prachového filtra .....	180
<b>Servisná služba</b> .....	181
Kontakt pri poruchách.....	181
Záruka .....	181
<b>Príslušenstvo na dokúpenie</b> .....	181
Zdroje pre príslušenstvo.....	181

## sk - Bezpečnostné pokyny a varovné upozornenia

Tento vysávač zodpovedá predpísaným bezpečnostným ustanoveniam. Nesprávne používanie môže viesť k poškodeniu osôb a vecí.

Pred prvým použitím vysávača si prečítajte návod na použitie. Obsahuje dôležité pokyny pre bezpečnosť, používanie a údržbu vysávača. Tým chránite seba a ostatné osoby a zabránite poškodeniu vysávača.

Na základe normy IEC 60335-1 Miele dôrazne upozorňuje na to, aby ste si bezpodmienečne prečítali a dodržiavali kapitolu týkajúcu sa „pripojenia“ ako aj bezpečnostné upozornenia a výstrahy.

Miele nezodpovedá za škody, ktoré vzniknú v dôsledku nedodržania týchto pokynov.

Návod na použitie uschovajte a prenechajte ho prípadnému novému majiteľovi.

Po každom použití, pred každou výmenou príslušenstva a pred každým čistením, údržbou, starostlivosťou, odstraňovaním porúch vysávač vypnite. Vytiahnite zástrčku zo zásuvky.

### Používanie na stanovený účel

- ▶ Tento vysávač je určený na použitie v domácnosti a v podobnom prostredí. Tento vysávač nie je určený na prevádzku na stavbách.
- ▶ Tento vysávač nie je určený na vonkajšie použitie.
- ▶ Tento vysávač je určený na použitie do výšky 4000 metrov nad morom.
- ▶ Tento vysávač je určený pre bežné vysávanie kobercov, kobercových a nechúlostivých tvrdých podláh.
- ▶ Používajte vysávač výhradne na vysávanie suchého materiálu. Vysávačom nesmiete vysávať nečistoty z ľudí a zvierat. Všetky ostatné spôsoby použitia, prestavby a zmeny sú neprípustné.
- ▶ Osoby, (vrátane detí), ktoré vzhľadom k svojim fyzickým, zmyslovým a psychickým schopnostiam alebo kvôli ne-skúsenosti alebo neznalosti nie sú schopné vysávač bezpečne obsluhovať, nesmú ho používať bez dohľadu alebo pokynov zodpovednej osoby.



### Deti v domácnosti

- ▶ Nebezpečenstvo zadusením! Pri hre sa môžu deti zamo-  
tať do obalového materiálu (napr. fólií), alebo si tieto na-  
vliecť na hlavu a udusiť sa. Odložte obalový materiál z do-  
sahu detí.
- ▶ Deti mladšie ako osem rokov sa nesmú samé pohybovať  
v blízkosti vysávača, iba ak sú pod stálym dozorom.
- ▶ Deti staršie ako 8 rokov môžu vysávač obsluhovať bez  
dozoru len vtedy, ak im bola jeho obsluha vysvetlená tak,  
že ho dokážu bezpečne používať. Deti musia byť schopné  
rozoznať a chápať možné nebezpečenstvo v prípade chy-  
bnej obsluhy.
- ▶ Deti nesmú bez dozoru vysávač čistiť, ani vykonávať  
jeho údržbu.
- ▶ Dávajte pozor na deti, ktoré sa zdržujú v blízkosti vysá-  
vača. Nikdy im nedovoľte, aby sa s vysávačom hrali.
- ▶ Pri modeloch s rukoväťou s diaľkovým ovládaním: Baté-  
rie sa nesmú dostať deťom do rúk.

### Technická bezpečnosť

- ▶ Pred použitím skontrolujte vysávač a všetky dodané súčasti príslušenstva, či nie sú zjavne poškodené. Poškodený vysávač neuvádzajte do činnosti.
- ▶ Porovnajte pripojovacie údaje (napätie a frekvenciu) na typovom štítku vysávača s parametrami napájacej siete. Tieto údaje musia bezpodmienečne súhlasiť. Vysávač je bez zmeny vhodný pre 50 Hz alebo 60 Hz.
- ▶ Sieťová zásuvka musí byť istená poistkou 16 A alebo 10 A.
- ▶ Dočasná alebo trvalá prevádzka sebestačného alebo nie sieťovo synchronizovaného zariadenia na dodávku energie (ako napr. ostrovné siete, back-up systémy) je možná. Predpokladom pre prevádzku je, aby malo zariadenie na dodávku energie údaje v súlade s nariadením EN 50160 prípadne porovnateľné. Ochranné opatrenia určené pre inštaláciu tohto Miele produktu v domácnosti musia byť zabezpečené aj pre ostrovnú prevádzku alebo nie sieťovú synchronizovanú prevádzku čo sa týka jej funkcie ako aj spôsobu práce, alebo musia byť nahradené rovnocennými opatreniami pri inštalácii. Tak ako je to napríklad popísané v aktuálnom zverejnení VDE-AR-E 2510-2.
- ▶ Nepoužívajte pripojovací kábel na prenášanie vysávača a zástrčku nevyťahujte zo zásuvky za pripojovací kábel. Pripojovací kábel neťahajte cez ostré hrany a neprivrite ho dverami. Zabráňte častému prechádzaniu cez pripojovací kábel. Pripojovací kábel, sieťová zástrčka a zásuvka sa pri tom môžu poškodiť a ohroziť Vašu bezpečnosť.

## sk - Bezpečnostné pokyny a varovné upozornenia

---

- ▶ Vysávač nepoužívajte ak je pripojovací kábel poškodený. Poškodený pripojovací kábel nechajte vymeniť len kompletne s navijacím bubnom. Z bezpečnostných dôvodov môže výmenu vykonať len autorizovaný odborník poverený firmou Miele alebo servisná služba Miele.
- ▶ Opravu vysávača počas záručnej doby môže vykonávať iba autorizovaná servisná služba Miele, pretože inak pri následných škodách zaniká nárok na záruku.
- ▶ Opravy môže vykonávať len autorizovaný personál firmy Miele. Neodbornými opravami môže byť užívateľ vystavený značnému nebezpečenstvu.
- ▶ Len pri originálnych náhradných dieloch zaručuje Miele, že spĺňajú bezpečnostné požiadavky. Pokazené časti sa smú vymeniť len za originálne náhradné diely.
- ▶ Obal chráni vysávač pred poškodením počas prepravy. Odporúčame ponechať si obal na prepravné účely.

### Čistenie

- ▶ Vysávač a jeho príslušenstvo nikdy neponárajte do vody.
- ▶ Vysávač a príslušenstvo čistite len suchou alebo mierne vlhkou handričkou. Výnimka:
  - Nádobu na odpad/nádobu na odpadový jemný prach: tieto súčasti čistite len vodou a jemným umývacím prostriedkom. Potom ich starostlivo vysušte.
  - Jemný prachový filter: jemný prachový filter nečistite zvnútra. Vonkajšiu stranu čistite pod tečúcou studenou vodou. Nepoužívajte umývací prostriedok. Nepoužívajte žiadne ostré alebo špicaté predmety a jemný prachový filter nekefujte. Po čistení nechajte jemný prachový filter najmenej 24 hodín schnúť pred tým, ako ho opäť vložíte do odpadovej nádoby na jemný prach.
  - Predfilter/rám filtra: tieto súčasti čistite pod tečúcou studenou vodou. Nepoužívajte umývací prostriedok. Nepoužívajte žiadne ostré alebo špicaté predmety. Po čistení starostlivo tieto časti vysušte.

### Prevádzkové zásady

- ▶ Vysávač nepoužívajte bez odpadovej nádoby na prach, predfiltra, odpadovej nádoby na jemný prach a jemného prachového filtra.
- ▶ Nevysávajte horiace alebo žeravé predmety ako napr. cigarety alebo zdanlivo vyhasnutý popol, príp. uhlie.
- ▶ Nevysávajte žiadne kvapaliny ani vlhké nečistoty. Za vlhka čistené alebo šampónované koberce a kobercové podlahy nechajte pred vysávaním úplne vyschnúť.

- ▶ Nevysávajte prach z tonera. Toner, ktorý sa používa napríklad v tlačiarňach alebo kopírkach môže byť elektricky vodivý.
- ▶ Nevysávajte ľahko vznietiteľné alebo výbušné látky alebo plyny a miesta, kde sú takéto látky uskladnené.
- ▶ Zabráňte saciemu prúdu priblížiť sa k hlave.
- ▶ Dôležité pre manipuláciu s batériou (pri modeloch s rukoväťou s diaľkovým ovládaním):
  - Batériu neskratujte, nenabíjajte a nehádzte do ohňa.
  - Likvidácia batérie: vyberte batériu z rukoväte s diaľkovým ovládaním a zlikvidujte ju prostredníctvom komunálneho zberného systému. Batériu nezahadzujte do domového odpadu.

### Príslušenstvo

- ▶ Pri vysávaní s turbokefou Miele sa nedotýkajte pohybujúceho sa kefového valca.
- ▶ Pri vysávaní s rukoväťou bez nasadeného príslušenstva dbajte na to, aby sa rukoväť nepoškodila.
- ▶ Používajte len príslušenstvo s logom „ORIGINAL Miele“ na obale. Len u nich môže výrobca zaručiť bezpečnosť.

# sk - Popis prístroja

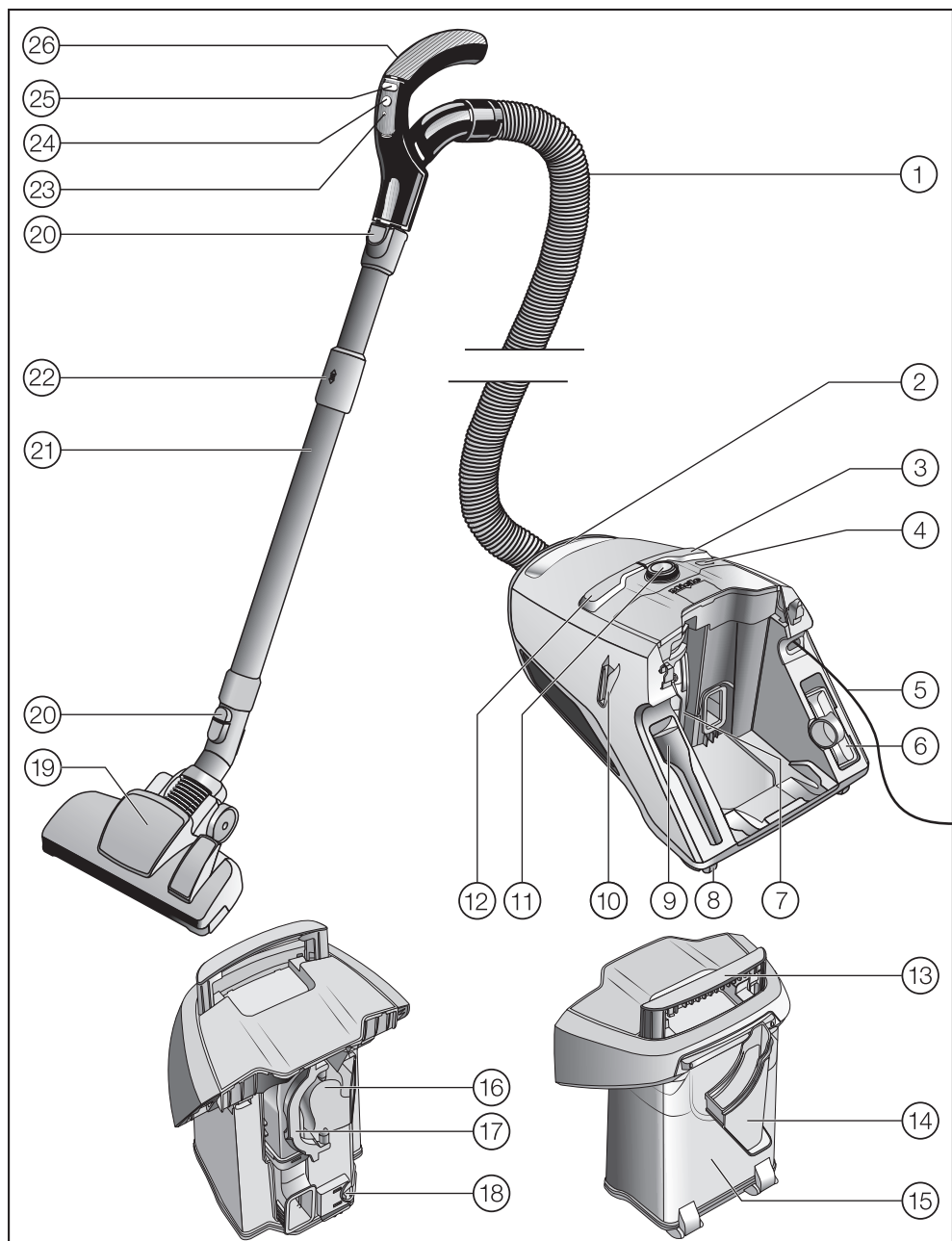

- ① sacia hadica
- ② rukoväť na prenášanie vysávača
- ③ nášľapné tlačidlo na automatické navinutie kábla
- ④ tlačidlo ComfortClean
- ⑤ pripojovací kábel
- ⑥ hubica na čalúnený nábytok
- ⑦ odpadová nádoba na jemný prach s jemným prachovým filtrom
- ⑧ kolieska\*
- ⑨ hubica na vysávanie škár
- ⑩ parkovací systém pre prestávky pri vysávaní
- ⑪ otočný regulátor (pri modeloch s rukoväťou s diaľkovým ovládaním: indikačné pole)
- ⑫ nášľapné tlačidlo zap./vyp. ①
- ⑬ rukoväť na prenášanie odpadovej nádoby na prach
- ⑭ rám filtra
- ⑮ odpadová nádoba na prach
- ⑯ predfilter
- ⑰ úchyt predfiltra
- ⑱ odistenie odpadovej nádoby na prach
- ⑲ podlahová hubica\*
- ⑳ odšľachovacie tlačidlá
- ㉑ teleskopická trubica Comfort
- ㉒ odistenie teleskopickkej trubice Comfort
- ㉓ LED\*
- ㉔ tlačidlo standby pre krátke prestávky pri vysávaní\*
- ㉕ tlačidlá +/- pre nastavenie sacieho výkonu\*
- ㉖ rukoväť (podľa modelu s otvorom pre vedľajšie nasávanie vzduchu)\*

Spodná strana - parkovací systém na uskladnenie (nie je vyobrazená)

\* v závislosti od modelu je toto vybavenie vo vašom prevedení rozdielne alebo nie je k dispozícii.

### Likvidácia predajného obalu

Obal chráni vysávač pred poškodením počas prepravy. Obalové materiály boli zvolené s prihliadnutím k aspektom ochrany životného prostredia a k možnostiam ich likvidácie, sú teda recyklovateľné.

Vrátenie obalového materiálu do materiálového cyklu šetrí suroviny a znižuje množstvo odpadu. Odovzdajte obal na likvidáciu do duálnych systémov (napr. žlté vrece/žltý kontajner).

### Likvidácia starého prístroja

Pred likvidáciou starého prístroja odstráňte jemný prachový filter a dajte ho do domového odpadu.

Elektrické a elektronické prístroje obsahujú mnohonásobne hodnotné materiály. Obsahujú aj určité látky zmesi a stavebné prvky, ktoré boli potrebné pre ich funkciu a bezpečnosť. V komunálnom odpade ako aj nesprávnou manipuláciou môžu ohroziť ľudské zdravie a škodiť životnému prostrediu. Váš starý prístroj preto nedávajte v žiadnom prípade do komunálneho odpadu.



Na odovzdanie a likvidáciu elektrických a elektronických prístrojov využite oficiálne zberné miesto vo vašom bydlisku, u predajcu alebo v Miele. Za vymazanie prípadných osobných údajov na likvidovanom prístroji ste zo zákona zodpovedný sami. Postarajte sa prosím o to, aby bol Váš starý prístroj uložený mimo dosah detí až do doby odvezenia.



## Vrátenie starých batérií a starých akumulátorov

Elektrické a elektronické prístroje obsahujú často batérie a akumulátory, ktoré sa ani po ich použití nesmú dostať do domového dopadu. Podľa zákona ste povinný batérie a staré akumulátory, ktoré nie sú pevne pripojené k prístroju vybrať a odovzdať bezplatne na vhodnom zbernom mieste (napr. v obchode). Izolujte kovové kontakty prelepením lepiacou páskou, aby ste zabránili skratu. Batérie a akumulátory môžu obsahovať látky škodlivé ľudskému zdraviu a životnému prostrediu.

Na označení batérií alebo akumulátorov sa nachádzajú ďalšie pokyny. Prečiarknutý smetný kôš znamená, že batérie a akumulátory nesmiete v žiadnom prípade odhadzovať do domového odpadu. Ak je prečiarknutý smetný kôš doplnený jednou alebo viacerými chemickými značkami, tieto obsahujú olovo (Pb), kadmium (Cd) a/alebo ortuť (Hg).



Staré batérie a staré akumulátory obsahujú dôležité suroviny a môžu byť recyklované. Oddelený zber starých batérií a starých akumulátorov uľahčuje ich spracovanie a recykláciu.

## Poznámka k nariadeniu Európskej únie (EU) Nr. 666/2013

Tento vysávač je určený na domáce použitie a podľa vyššie menovaných nariadení zaradený ako univerzálny vysávač.

Tento návod na použitie a ďalšie údaje sú k dispozícii na stiahnutie na internetovej stránke Miele pod [www.miele.com](http://www.miele.com).

Údaje o ročnej spotrebe energie uvedené podľa nariadenia opisujú indikatívnu spotrebu energie (kWh ročne), vychádzajúc z 50 čistiacich procesov. Skutočná spotreba energie závisí od toho, ako často sa bude vysávač používať.

Všetky skúšky, ktoré je potrebné podľa hore uvedených nariadení vykonať podľa nasledovných platných zosúladených noriem a to so zohľadnením verejných príručiek európskej komisie zo septembra 2014:

- a) EN 60312-1 Vacuum cleaners for household use - Part 1: Dry vacuum cleaners - Methods for measuring the performance
- b) EN 60704-2-1 Household and similar electrical appliances - Test code for the determination of airborne acoustical noise - Part 2-1: Particular requirements for vacuum cleaners
- c) EN 60335-2-2 Household and similar electrical appliances - Safety - Part 2-2: Particular requirements for vacuum cleaner and water suction appliances

Nie všetky priložené hubice na podlahu a príslušenstvo k vysávaču sú určené na intenzívne čistenie kobercov alebo tvrdých podláh, tak ako to bolo popísané

v nariadení. Nasledovné podlahové hubice a nastavenia boli použité na zistenie hodnot:

Pre spotrebu energie a čistiacu triedu na koberci a tvrdej podlahe ako aj hodnotu hluku na koberci bola použitá prepínateľná podlahová hubica s vysúvacími kefami (zatlačte nášlapné tlačidlo ).

Údaje zistené podľa nariadení sa vzťahujú výhradne k tu uvedeným kombináciám a nastaveniam podlahovej hubice na rôznych podlahových krytinách.

## Odkazy na zobrazenie

Obrázky uvedené v jednotlivých kapitolách nájdete na rozklápacích stránkach na konci tohoto návodu na použitie.

## Pripojenie

### Pripojte saciu hadicu (obr. 01 + 02)

- Nasadte sacie hrdlo do sacieho otvoru, až zreteľne zaklapne. Vodiace značky oboch dielov musia smerovať na seba.
- Zatlačte odblokovacie tlačidlá po bokoch na sacom hrdle, keď chcete diely od seba oddeliť, vyťahnite saciu hadicu zo sacieho otvoru.

### Spojenie sacej hadice a rukoväti (obr. 03)

- Zasuňte saciu hadicu do rukoväte až do zreteľného zaklapnutia.

### Spojenie rukoväti a sacej trubice (obr. 04)

- Zasuňte rukoväť do sacej trubice až do zreteľného zaklapnutia. Vodiace značky oboch dielov musia smerovať na seba.
- Ak chcete diely navzájom oddeliť, stlačte odistovacie tlačidlo a za mierneho otáčania vyťahnite rukoväť zo sacej trubice.

### Spojenie teleskopickej trubice a prepínateľnej podlahovej hubice (obr. 05)

- Otáčaním vľavo a vpravo nasadzujte teleskopickú trubicu do podlahovej hubice až do zreteľného zaklapnutia.

- Ak chcete diely navzájom oddeliť, stlačte odistovacie tlačidlo a za mierneho otáčania vyťahnite teleskopickú trubicu z podlahovej hubice.

## Použitie dodaného príslušenstva (obr. 06)

- ① **Hubica na škáry**  
Na vysávanie záhybov, škár a rohov.
- ② **Hubica na čalúnenie**  
Na vysávanie čalúneného nábytku, matracov, vankúšov, závesov atď.
- ③ **Sací štetec, voľne priložený (podľa modelu)**  
Na vysávanie profilových líšt ako aj ozdobných, vyrezávaných alebo obzvlášť citlivých predmetov. Hlava štetca je otočná, čím je možné ju natočiť vždy do potrebnej polohy.

Hubica na škáry a hubica na čalúnenie sa nachádza v úchytoch na zadnej strane vysávača.

Jednotlivé modely sú sériovo vybavené turbokefou, ktorá nie je vyobrazená. K týmto vysávačom je priložený špeciálny návod na použitie turbokefy.

## Použite

### Nastavte sací štetec na Eco Comfort-rukoväti (obr. 07)

Jednotlivé modely sú vybavené jednou Eco Comfort-rukoväťou.

Sací štetec je vhodný na vysávanie odolných povrchov, napr. na vysávanie klávesníc alebo na vysávanie omrvínok.

- Zatlačte odštieňovacie tlačidlo sacieho štetca a posúvajte sací štetec vo vodítku pokým zreteľne nezaklapne.
- Po skončení vysávania stlačte odštieňovacie tlačidlo a posúvajte sací štetec späť do východiskovej polohy pokým zreteľne nezaklapne.

### Nastavenie teleskopickej trubice (obr. 08)

Teleskopická trubica pozostáva z 2 do seba zasunutých častí trubice, ktoré môžete na vysávanie vytiahnuť vždy do najpohodľnejšej dĺžky.

- Objímte poistku a nastavte teleskopickú trubicu na želanú dĺžku.

### Nastavenie prepínateľnej podlahovej hubice (obr. 09, 10 + 11)

V závislosti od modelu je Váš vysávač vybavený jednou zo zobrazených podlahových hubíc.

Tento vysávač je určený pre bežné vysávanie kobercov, kobercových a nechúlostivých tvrdých podláh.

Sortiment dielov Miele na ošetrovanie podláh ponúka podlahové hubice, -kefy a nadstavce vhodné pre ďalšie podlahové krytiny alebo špeciálne aplikácie (viď kapitola „Príslušenstvo na dokúpenie“).

V prvom rade sa riadte pokynmi na čistenie a údržbu výrobcu Vašej podlahovej krytiny.

Nechúlostivé rovné tvrdé podlahy a podlahy so škárami alebo ryhami vysávajú s vysunutou kefou:

- Zatlačte nášlapné tlačidlo .

Koberce a kobercové podlahy vysávajú s zasunutou kefou:

- Zatlačte nášlapné tlačidlo .

Pokiaľ sa Vám zdá, že musíte prepínanie podlahovú hubicu posúvať príliš veľkou silou, tak znížte sací výkon, dokiaľ nebude možné posúvať hubicu ľahko (viď kapitola „Použitie“, odstavec „Voľba sacieho výkonu“).

### Prepínateľná podlahová hubica (obr. 12)

Prepínateľná podlahová hubica je vhodná aj na vysávanie schodov.

 Nebezpečenstvo poranenia padajúcim vysávačom.

Vysávač padajúci zo schodov Vás môže poraniť.

Schody vysávajú vždy zospodu nahor.

### Vytiahnutie pripojovacieho kábla (obr. 13)

- Vytiahnite pripojovací kábel až na požadovanú dĺžku.
- Zasuňte zástrčku do zásuvky.

 Škody prehriatím.

Pripojovací kábel sa môže pri dlhšom používaní prehriať.

Pri používaní dlhšie ako 30 minút vytiahnite úplne pripojovací kábel.

### Navínutie pripojovacieho kábla (obr. 14)

- Vytiahnite zástrčku zo zásuvky.
- Krátko zašliapnite nášlapné tlačidlo na navíjanie kábla.

Celý pripojovací kábel sa navinie.

Ak sa pripojovací kábel nemá navinúť celý, môžete túto funkciu deaktivovať. Držte pritom pripojovací kábel počas navíjania v ruke a krátko potiahnite, ak chcete navíjanie ukončiť.





### Zapnutie a vypnutie (obr. 15)

- Šliapnite na nášlapné tlačidlo zap./vyp .

### Voľba sacieho výkonu

Sací výkon vysávača môžete prispôbiť príslušnej situácii pri vysávaní. Znížením sacieho výkonu značne znížite silu potrebnú na posúvanie podlahovej hubice.

Na vysávači sú rôznym stupňom výkonu priradené symboly, ktoré na príkladoch ukazujú, na čo sa príslušný stupeň výkonu odporúča.

-  záclony, textilie
-  kvalitné velúrové koberce, malé koberce a behúne
-  slučkové koberce a kobercové podlahy
-  tvrdé podlahy, silne znečistené koberce a kobercové podlahy (aj na čistenie vankúšov a matracov hubicou na čalúnenie)

Keď používate prepínaciu podlahovú hubicu a pri tom sa Vám zdá pritom, že ju musíte posúvať príliš veľkou silou, tak znižujte sací výkon, dokiaľ nebude možné posúvať hubicu ľahko.



Podľa modelu je Váš vysávač vybavený jednou z nasledovných volieb sacieho výkonu.

- otočný regulátor
- rukoväť s diaľkovým ovládaním

### otočný regulátor (obr. 16)

- Otočte otočný regulátor na požadovaný stupeň výkonu.

### rukoväť s diaľkovým ovládaním (obr. 17)

Po zapnutí vysávača s nášlapným tlačidlom zap./vyp.  bliká stupeň výkonu  v indikačnom poli vysávača.

- Stlačte tlačidlo Standby  na rukoväti s diaľkovým ovládaním.

Stupeň výkonu  v indikačnom poli vysávača svieti.

Pri prvom uvedení do prevádzky sa zapne vysávač do tohto najvyššieho stupňa výkonu.

Pri ďalšom použití sa vysávač vždy zapne do naposledy zvoleného stupňa výkonu. Ten bliká.

- Ak si želáte vyšší výkon, stlačte tlačilo + na rukoväti s diaľkovým ovládaním.
- Ak si želáte nižší výkon, stlačte tlačilo - na rukoväti s diaľkovým ovládaním.

### Otvorenie otvoru na vedľajšie nasávanie vzduchu (obr. 18 + 19)

(nie je pri modeloch s rukoväťou s diaľkovým ovládaním a Eco Comfort-rukoväťou)

Sací výkon môžete na chvíľu znížiť, napr. aby ste zabránili pevnému prisatiu k textilnej podlahovej krytine.

- Otvorte otvor na vedľajšie nasávanie vzduchu len natoľko, aby ste mohli sacou hubicou ľahko pohybovať.

Tým sa zníži sila potrebná na posúvanie práve používanej sacej hubice.

### Pri vysávaní

- Ťahajte za sebou vysávač ako sane. Vysávač môžete používať aj vo vzpriamenej polohe napr. pri vysávaní schodiska alebo záclon.

Ak sa vysáva väčšie množstvo prachu naraz, mali by ste v prestávkach čistenia alebo neskôr ručne spustiť funkciu samočistenie ComfortClean. Tým vysávač dosiahne ihneď opäť svoj najlepší čistiaci výkon (viď kapitola „Údržba“, odstavec „Manuálne spustenie samočistenia ComfortClean“).

### Prerušenie prevádzky (obr. 17)

(pri modeloch s rukoväťou s diaľkovým ovládaním)

V krátkych prestávkach pri vysávaní môžete prerušiť chod vysávača.

- Stlačte tlačidlo Standby  na rukoväti s diaľkovým ovládaním.

 Nenechávajte vysávač trvale v pohotovostnom režime standby, ale len na krátke prestávky počas vysávania. Nebezpečenstvo poškodenia.

Každé stlačenie tlačidla na rukoväti s diaľkovým ovládaním je zobrazené rozsvietením LED diódy.

Po prerušení máte nasledovné možnosti:

- Keď opäť stlačíte tlačidlo Standby , vysávač sa zapne do naposledy zvoleného stupňa výkonu.
- Keď opäť stlačíte tlačidlo +, vysávač sa zapne do najvyššieho stupňa výkonu.
- Keď opäť stlačíte tlačidlo -, vysávač sa zapne do najnižšieho stupňa výkonu.

### Odstavenie, preprava a uloženie

#### Parkovací systém pre prestávky pri vysávaní (obr. 20)

Počas krátkych prestávok pri vysávaní môžete saciu trubicu so sacím nadstavcom pohodlne odstaviť na vysávači.

- Zasuňte sací nadstavec odstavnou úchytkou do parkovacieho systému.

Pokiaľ sa pritom vysávač nachádza na šikmej ploche, napr. na rampe, tak úplne zasuňte teleskopickú trubicu.

#### Parkovací systém na uskladnenie (obr. 21)

 Nebezpečenstvo úrazu sieťovým napätím.

Pri vypnutom vysávači je prítomné sieťové napätie.

Po použití vyťahnite zástrčku zo zásuvky.

- Postavte vysávač rovno.
- Úplne zasuňte časti teleskopickkej trubice.

- Zasuňte odstavnú úchytку scieho nastavca zhora do držiaka sacej trubice.

Takto môžete vysávač pohodlne prenášať alebo uskladniť.

Nedvíhajte vysávač za rukoväť na odpadnej nádobe na prach.  
Používajte vždy rukoväť na prenášanie vysávača.

## Údržba

 Nebezpečenstvo úrazu sieťovým napätím.  
Pri vypnutom vysávači je prítomné sieťové napätie.  
Pred každou údržbou vytiahnite zástrčku zo zásuvky.

### Vyprázdnenie odpadovej nádoby na prach (obr. 22 - 27)

- Odpadovú nádobu na prach vyprázdňte najneskôr vtedy, keď prach dosiahne značenie **max** v nádobe.
- Vytiahnite rukoväť na prenášanie nádoby na prach smerom hore.
- Vyberte odpadovú nádobu na prach smerom hore.

Obsah môžete zlikvidovať s domovým odpadom, ak neobsahuje nečistoty zakázané v domovom odpade.

- Odpadovú nádobu na prach držte čo najhlbšie nad odpadkovým košom, aby sa rozvírilo čo najmenej prachu.
- Zatlačte žlté odisťovacie tlačidlo dole na odpadovej nádobe na prach.

Klapka sa otvorí a prach vypadne.

- Zatvorte klapku až do značného zaklapnutia.
- Nasadte zhora odpadovú nádobu na prach, až kým zreteľne nezaklapne.
- Zatlačte dolu rokoväť na prenášanie.

### Čistenie odpadovej nádoby na prach

Odpadovú nádobu na prach čistite podľa potreby.

- Odpadovú nádobu na prach čistite vodou a jemným umývacím prostriedkom.
- Odpadovú nádobu na prach starostlivo vysušte.

### Čistenie rámu filtra (obr. 28 + 29)

V prachovom zásobníku sa nachádza vyberateľný rám filtra. Ak je zjavne znečistený, vyčistite ho.

- Položte vyprázdnenú a otvorenú odpadovú nádobu na prach na prednú stranu.
- Odistite rám filtra a vyberte ho.
- Vyprázdnite rám filtra a vyčistite ho pod tečúcou studenou vodou.

 Poškodenia nevhodným čistením.

Rám filtra sa môže poškodiť a stratiť svoju účinnosť.

Nepoužívajte pri čistení žiadne umývacie prostriedky a žiadne ostré alebo špicaté predmety. Po vyčistení starostlivo vysušte rám filtra.

- Nasadte vysušený rám filtra až kým zreteľne nezaklapne.

## Čistenie jemného prachového filtra

Jemný prachový filter je vybavený funkciou samočistenia. Pri dosiahnutí stanoveného stupňa znečistenia sa vysávač automaticky na ca. 20 sekúnd vypne a prevedie sa čistenie sprevádzané prevádzkovým hlukom.

Tlačidlo ComfortClean na vysávači svieti nažlto.

## Manuálne spustenie funkcie samočistenia ComfortClean (obr. 30)

Ak sa vysáva väčšie množstvo prachu naraz, mali by ste v prestávkach čistenia alebo neskôr ručne spustiť funkciu samočistenia ComfortClean. Tým vysávač dosiahne ihneď najlepší výsledok čistenia.

- Na zapnutom vysávači zatlačte tlačidlo ComfortClean na minimálne 2 sekundy.

Vysávač sa automaticky na ca. 20 sekúnd vypne a prevedie sa čistenie sprevádzané prevádzkovým hlukom. Tlačidlo ComfortClean na vysávači svieti nažlto.

Vysávač sa potom zapne do naposledy zvoleného stupňa výkonu.

Okrem toho odporúčame raz až dva krát za rok vyprázdiť a vyčistiť nádobku na odpadový jemný prach (viď kapitola „Odstraňovanie porúch“ odstavec „Manuálne čistenie jemného prachového filtra“).

## Výmena batérie na rukoväti s diaľkovým ovládaním (obr. 31)

Batériu meňte ca. každých 18 mesiacov. Pripravte si k tomu 3 V batériu (gombíkový akumulátor CR 2032).

Ak je batéria vybitá alebo nie je vložená, vysávač môžete ďalej používať.

- Vysávač zapnete nášlapným tlačidlom zap./vyp. ①.

Stupeň výkonu  v indikačnom poli vysávača bliká.

- Na vysávači zatlačte tlačidlo ComfortClean na minimálne štyri sekundy (obr. 30).

Vysávač je možné ďalej používať, ale výlučne pri maximálnom sacom výkone.

- Krížovým skrutkovačom odskrutkujte upevňovaciu skrutku krytu a kryt zložte.
- Vymeňte batériu za novú. Dbajte na polaritu.
- Založte späť kryt a pevne zaskrutkujte upevňovaciu skrutku.
- Starú batériu zlikvidujte cez komunálny zberný odpad.

## Výmena zberačov nití (obr. 32 + 33)

(nie je možné pri modeloch s podlahovou hubicou EcoTeQ Plus)

Zberače nití pri sacom vstupe podlahovej hubice sú vymeniteľné. Ak sú zberače nití opotrebované, potom zberače vymeňte.

- Nadvihnite zberače nití zo štrbín na zasunutie napr. skrutkovačom s plochou čepelou. Použite pritom napríklad skrutkovač s plochou čepelou.
- Nahradte staré zberače nití novými.



Náhradné diely dostanete u Vášho špecializovaného predajcu Miele alebo u servisnej služby Miele.

## Ošetrovanie

 Nebezpečenstvo úrazu sieťovým napätím.

Pri vypnutom vysávači je prítomné sieťové napätie.

Pred každým čistením vyťahnite zástrčku zo zásuvky.

 Poškodenie nevhodnými čistiaci-  
mi prostriedkami.

Všetky povrchy sú citlivé na poškrabanie. Všetky povrchy sa môžu zafarbiť alebo zmeniť, ak prídu do styku s nevhodnými čistiacími prostriedkami.

Nepoužívajte drhnuce prostriedky, čistiace prostriedky na sklo alebo univerzálne čistiace prostriedky a prostriedky na ošetrovanie s obsahom oleja.

## Vysávač a príslušenstvo

 Nebezpečenstvo úrazu sieťovým napätím.

Vlhkosť vo vysávači znamená nebezpečenstvo úrazu elektrickým prúdom.

Vysávač nikdy neponárajte do vody.

Dbajte na špeciálne pokyny na čistenie odpadovej nádoby na prach a rám filtra v kapitole „Údržba“ a na jemný prachový filter, predfilter a odpadovú nádobu na jemný prach v kapitole „Odstránenie porúch“.

Vysávač a všetky diely príslušenstva z umelej hmoty môžete ošetrovať bežným čistiacim prostriedkom na umelé hmoty.

## Čo robiť, keď...

Väčšinu porúch a chýb, ku ktorým môže dôjsť počas bežnej prevádzky, môžete odstrániť aj sami. V mnohých prípadoch môžete ušetriť čas a peniaze, pretože nemusíte volať servisnú službu.

Nasledovné tabuľky vám majú pomôcť nájsť príčinu poruchy alebo chyby a odstrániť ich.

 **Nebezpečenstvo úrazu sieťovým napätím.**  
 Pri vypnutom vysávači je prítomné sieťové napätie.  
 Pred každým odstraňovaním problému vytiahnite zástrčku zo zásuvky.

Problém	Príčina a odstránenie
<b>Vysávač sa sám vypína.</b>	Obmedzovač teploty vypne vysávač, keď je príliš teplý. K poruche môže dôjsť ak sa sacie cesty upchajú vysávaným predmetom. <ul style="list-style-type: none"> <li>■ Vypnite potom vysávač nášlapným tlačidlom zap./vyp  a vytiahnite sieťovú zástrčku zo zásuvky.</li> </ul> Po odstránení príčiny a po odstavení vysávača na dobu asi 20-30 minút vysávač vychladne tak, že ho možno opäť zapnúť a používať.
<b>Tlačidlo ComfortClean na vysávači svieti nažltlo.</b>	Vysávač prevedie automatické čistenie sprevádzané prevádzkovým hlukom. <ul style="list-style-type: none"> <li>■ Počkajte asi 20 sekúnd do ukončenia čistenia.</li> </ul>
<b>Tlačidlo ComfortClean na vysávači svieti na červeno.</b> <b>Vysávač sa sám prepína do najnižšieho sacieho stupňa.</b>	Vysávač je plný. <ul style="list-style-type: none"> <li>■ Vyprázdňte odpadovú nádobu na prach.</li> </ul>
	Prefilter je znečistený. <ul style="list-style-type: none"> <li>■ Vyčistite prefilter (viď kapitola „Odstránenie porúch“ odstavec „Vyčistiť prefilter“).</li> </ul>
	Jemný prachový filter je znečistený. <ul style="list-style-type: none"> <li>■ Pri najbližšej príležitosti vyčistite jemný prachový filter (viď kapitola „Odstránenie porúch“, odstavec „Manuálne čistenie jemného prachového filtra“).</li> </ul>

Problém	Príčina a odstránenie
Čistiaci výkon klesá.	Predfilter je znečistený. ■ Vyčistite predfilter (viď kapitola „Odstránenie porúch“ odstavec „Vyčistiť predfilter“).
	Odpadová nádoba na jemný prach je plná. ■ Pri najbližšej príležitosti vyprázdnite a vyčistite jemný prachový filter (viď kapitola „Odstránenie porúch“ odstavec „Manuálne čistenie jemného prachového filtra“).

## Technické údaje

(pre modely s rukoväťou s diaľkovým ovládaním)

kmitočtové pásmo 433,05 MHz – 434,79 MHz

maximálny vysielací výkon < 10  $\mu$ W

## Prehlásenie o zhode

Miele týmto prehlasuje, že tento podlahový vysávač zodpovedá smernici 2014/53/EU.

Úplný text prehlásenia o zhode EÚ je k dispozícii na jednej z nasledujúcich internetových adries:

- Produkty, na stiahnutie [www.miele.sk](http://www.miele.sk)

## Odstránenie porúch

 Nebezpečenstvo úrazu sieťovým napätím.

Pri vypnutom vysávači je prítomné sieťové napätie.

Pred každým odstraňovaním poruchy vyťahnite zástrčku zo zásuvky.

### Čistenie predfiltra (obr. 34 + 35)

Na zadnej strane odpadovej nádoby na prach sa nachádza predfilter.

Ak je zjavne znečistený, vyčistite ho.

- Vyberte odpadovú nádobu na prach.
- Odistite úchyt predfiltra a vyberte predfilter.
- Predfilter čistite pod tečúcou studenou vodou.

 Poškodenia nevhodným čistením.

Predfilter sa môže poškodiť a stratiť svoju účinnosť.

Nepoužívajte pri čistení žiadne umývacie prostriedky a žiadne ostré alebo špicaté predmety. Predfilter starostlivo po každom čistení vysušte.

- Nasadte suchý predfilter opäť do odpadovej nádoby na prach.
- Nasadte odpadovú nádobu na prach opäť do vysávača.

### Manuálne čistenie jemného prachového filtra (obr. 36 - 41)

Naplánujte si čas sušenia na 24 hodín.

- Vyberte odpadovú nádobu na prach.

- Odistite odpadovú nádobu na jemný prach vo vysávači v smere šípky a zložte ju.
- Nechajte natiecť trochu vody do otvoru hore nad nádržou na jemný prach.
- Pokývte jemným prachovým filtrom zboka nabok.

Takto sa vo vnútri naviaže prach.

- Otvorom vylejte vodu.
- Otočte hornú časť v smere šípok tak, aby značenie ukazovalo na symbol .

Horná časť je odblokovaná.

- Opatrne vyťahnite jemný prachový filter smerom nahor.
- Vonkajšiu stranu jemného prachového filtra čistite pod tečúcou studenou vodou.

 Poškodenia nevhodným čistením.

Jemný prachový filter sa môže poškodiť a stratiť svoju účinnosť.

Jemný prachový filter nečistite zvnútra. Nepoužívajte pri čistení žiadne umývacie prostriedky a žiadne ostré alebo špicaté predmety. Nekefujte jemný prachový filter. Po čistení nechajte jemný prachový filter najmenej 24 hodín schnúť.

- Odpadovú nádobu na jemný prach čistite vodou a jemným umývacím prostriedkom.
- Starostlivo usušte odpadovú nádobu na jemný prach.

■ Nasadte suchý jemný prachový filter do suchej odpadovej nádoby na jemný prach tak, aby značka smerovala na symbol .

■ Otočte hornú časť v smere šípok tak, aby značenie ukazovalo na symbol .

Horná časť je zablokovaná.

■ Vložte odpadovú nádobu na jemný prach do vysávača a zaistite ju.

■ Nasadte odpadovú nádobu na prach opäť do vysávača.

## Servisná služba

### Kontakt pri poruchách

Pri poruchách, ktoré neviete sami odstrániť informujte Vášho špecializovaného predajcu Miele alebo servisnú službu Miele.

Kontaktné údaje servisnej služby Miele nájdete na konci tohto dokumentu.

### Záruka

Záručná doba je 2 roky.

Ďalšie informácie k záručným podmienkam vo svojej krajine získate u servisnej služby Miele.

### Príslušenstvo na dokúpenie

V prvom rade sa riadte pokynmi na čistenie a údržbu výrobcu Vašej podlahovej krytiny.

Odporúčame Vám používať iba príslušenstvo s logom na obale „ORIGINAL Miele“. Len tak možno optimálne využiť sací výkon vysávača a dosiahnuť najlepší možný výsledok čistenia.

Uvedomte si prosím, že na poruchy a poškodenie vysávača, ktorých príčinou je použitie príslušenstva neoznačeného na obale logom „ORIGINAL Miele“, sa nevzťahuje záruka.

### Zdroje pre príslušenstvo

Originálne Miele príslušenstvo dostanete v internetovom obchode Miele, u servisnej služby Miele, alebo u Vášho špecializovaného predajcu Miele.

Originálne Miele príslušenstvo rozpoznáte podľa „ORIGINAL Miele“ loga na obale.



Pod označením 3D4U ponúka Miele okrem iného zadarmo na stiahnutie príslušenstvo pre 3D tlačiareň ([www.miele.sk](http://www.miele.sk)).

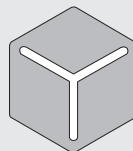

3 D 4 U

Jednotlivé modely sú už sériovo vybavené jednou alebo viacerými z nasledujúcich súčastí príslušenstva.

### **Podlahové hubice / kefy**

#### **Turbokefa TurboTeQ (STB 305-3)**

Na odstraňovanie nití a vlasov z kobercov s krátkym vlasom.

#### **Podlahová kefa Hardfloor (SBB 235-3)**

Na vysávanie odolných tvrdých rovných podláh.

#### **Podlahová kefa Parquet Twister s otočným kíbom (SBB 300-3)**

S prírodnými štetinami na vysávanie rovných tvrdých podlahových plôch a malých výklenkov.

#### **Podlahová kefa Parquet Twister XL s otočným kíbom (SBB 400-3)**

S prírodnými štetinami na rýchle vysávanie veľkých rovných tvrdých podlahových plôch a malých výklenkov.

### **Ostatné príslušenstvo**

#### **Ručná turbokefa Turbo Mini (STB 101)**

Na vysávanie a kefovanie čalúneného nábytku, matracov alebo autosedačiek.

#### **Univerzálna kefa (SUB 20)**

Na vysávanie prachu z kníh, regálov a pod.

#### **Kefa na lamelové / výhrevné telesá (SHB 30)**

Na vysávanie prachu z rebier výhrevných telies, úzkych regálov alebo škár.

#### **Hubica na čistenie matracov (SMD 10)**

Na pohodlné vysávanie matracov, čalúneného nábytku a jeho škár.

#### **Hubica na vysávanie škár 300 mm (SFD 10)**

Obzvlášť dlhá hubica na vysávanie záhybov, škár a rohov.

#### **Hubica na vysávanie škár 560 mm (SFD 20)**

Ohybná hubica na vysávanie škár na ťažko prístupných miestach.

#### **Hubica na čalúnený nábytok XL (SPD 20)**

Široká hubica na vysávanie čalúneného nábytku, matracov a vankúšov.

<b>Güvenlik Talimatları ve Uyarılar</b> .....	184
<b>Cihazın Tanıtımı</b> .....	190
<b>Çevre Korumaya Katkınız</b> .....	192
<b>666/2013 (AB) sayılı Avrupa Birliği düzenlemesi ile ilgili açıklama</b> .....	193
<b>Şekil Referansları</b> .....	193
<b>Bağlantı</b> .....	193
<b>Kullanım</b> .....	194
<b>Park etme, taşıma ve muhafaza</b> .....	197
<b>Bakım</b> .....	198
Toz haznesinin boşaltılması .....	198
Toz haznesinin temizlenmesi .....	198
Filtre çerçevesinin temizlenmesi .....	198
İnce toz filtresi temizliği .....	199
ComfortClean otomatik temizlik fonksiyonunun manuel olarak başlatılması .....	199
Uzaktan kumandalı tutacakta pil değişimi .....	199
İplik toplama bandının değiştirilmesi .....	200
<b>Bakım</b> .....	200
<b>Ne Yapmalı, eğer...?</b> .....	201
<b>Teknik veriler</b> .....	202
<b>Uygunluk Beyanı</b> .....	202
<b>Arıza giderme</b> .....	203
Ön filtrenin temizlenmesi .....	203
İnce toz filtresinin manuel olarak temizlenmesi .....	203
<b>Müşteri Hizmetleri</b> .....	203
Arızalar için iletişim bilgisi.....	203
Garanti.....	204
<b>Sonradan satın alınabilen aksesuarlar</b> .....	204
Aksesuar tedarikçileri .....	204
<b>Garanti</b> .....	206

## tr - Güvenlik Talimatları ve Uyarılar

Bu elektrikli süpürge öngörülen güvenlik şartlarına uygundur. Uygunsuz kullanım bedensel yaralanmalara ve mal zararına sebep olabilir.

Elektrikli süpürgeyi ilk kez kullanmadan önce kullanım kılavuzunu okuyunuz. Kullanım kılavuzu elektrikli süpürge- nin güvenlik, kullanım ve bakımına ilişkin önemli bilgiler vermektedir. Bu bilgiler sayesinde kendinizi ve başkalarını korur ve oluşabilecek zararların önüne geçersiniz.

IEC 60335-1 standardı uyarınca Miele, “Bağlantı” bölümünün ve güvenlik talimatları ve uyarılarının mutlaka okunması ve bunlara uyulması gerektiğine önemle dikkat çeker.

Miele bu talimatlara uyulmamasından kaynaklanan zararlardan sorumlu tutulamaz.

Kullanım kılavuzunu saklayınız ve cihazın sizden sonraki sahibine veriniz.

Elektrikli süpürgeyi her kullanımdan sonra, her aksesuar değişiminden önce ve her bir bakım, temizlik, arıza giderme işleminden önce kapatınız. Elektrik fişini prizden çekiniz.

### Kullanım Kuralları

- ▶ Bu elektrikli süpürge evde ve ev benzeri ortamlarda kullanılmak üzere tasarlanmıştır. Bu elektrik süpürgesi inşaatlarda kullanıma uygun değildir.
- ▶ Bu elektrik süpürgesi dış alanlarda kullanılmak üzere tasarlanmamıştır.



- ▶ Bu elektrik süpürgesi deniz seviyesinden en fazla 4000 m yükseklikte kullanılabilir.
- ▶ Bu elektrik süpürgesi günlük kullanımda halıların, halı kaplı ve dayanıklı sert zeminlerin temizliği için uygundur.
- ▶ Elektrikli süpürgeyi sadece kuru maddeleri çekmek için kullanınız. İnsanlar veya hayvanlar üzerinde kullanılmamalıdır. Diğer kullanım türlerine, modifikasyonlara ve değişikliklere izin verilmez.
- ▶ Fiziksel, algısal veya ruhsal kapasiteleri ya da tecrübesizlikleri veya bilgisizlikleri dolayısıyla elektrikli süpürgeyi güvenli bir şekilde kullanamayacak (çocuklar dahil) kişiler bu elektrikli süpürgeyi bir sorumlunun gözetimi veya talimatları olmaksızın kullanmamalıdır.

### **Evdeki Çocuklar**

- ▶ Boğulma tehlikesi! Çocuklar ambalaj malzemeleri (örn. folyo gibi) ile oynarken başlarına geçirebilir ve boğulabilirler. Ambalaj malzemelerini çocuklardan uzak tutunuz.
- ▶ 8 yaşından küçük çocuklar sürekli gözetim altında olmadıkları müddetçe elektrikli süpürgeден uzak tutulmalıdır.
- ▶ Çocuklar ancak 8 yaşından itibaren ve sadece güvenli bir şekilde kullanabilmeleri için gerekli bilgiler kendilerine verildikten sonra elektrikli süpürgeyi gözetimsiz olarak kullanabilirler. Çocukların hatalı bir kullanımın olası tehlikelerini tanıyabilmeleri ve anlayabilmeleri gerekir.
- ▶ Çocuklar yanlarında bir yetişkin olmadan elektrikli süpürgeyi temizleyemez veya bakımını yapamazlar.

## tr - Güvenlik Talimatları ve Uyarılar

---

- ▶ Elektrik süpürgesinin çevresindeki çocuklara çok dikkat ediniz. Çocukların süpürge ile oynamasına asla izin vermemelisiniz.
- ▶ Tutacaktan kumandalı modellerde: Piller çocukların ellerine geçmemelidir.

### Teknik Güvenlik

- ▶ Elektrikli süpürgeyi ve aksesuarları kullanmadan önce gözle görülür bir hasarın olup olmadığına bakınız. Hasarlı bir elektrikli süpürgeyi çalıştırmayınız.
- ▶ Elektrikli süpürge için tip etiketindeki bağlantı değerlerini (frekans ve gerilim) elektrik şebekesi verileri ile karşılaştırınız. Bu verilerin mutlaka birbirleriyle uyuşması gerekir. Elektrikli süpürge, değişiklik yapılmaksızın 50 Hz veya 60 Hz için uygundur.
- ▶ Priz, 16 A veya 10 A'lık bir sigorta ile emniyet altına alınmış olmalıdır.
- ▶ Bağımsız veya şebeke senkronizasyonu olmayan bir enerji besleme sisteminde (örneğin mikro şebekeler, yedekleme sistemleri) kesintili veya kesintisiz işletim mümkündür. Bu türden bir işletim için enerji besleme sisteminin, EN 50160 standardındaki tüm şebeke bağlantı noktalarında gerilim karakteristiklerinin içinde kalan sınırları ve benzeri gereklilikleri kapsmalıdır. Ev tesisatında ve bu Miele ürününde öngörülen koruyucu tedbirler, fonksiyon ve çalışma şekli bakımından mikro şebeke işletiminde veya şebeke senkronizasyonu olmayan işletimde de sağlanmalı veya tesisatta eşdeğer tedbirler uygulanmalıdır.

- ▶ Süpürgenin güç kablosunu süpürgeyi bir yerden bir yere çekmek için kullanmayınız ve prizden çıkarmak istediğinizde kablodan tutmayınız, fişi tutarak prizden çıkartınız. Güç kablosunu zarar görmemesi için keskin köşelerden ve kapı altlarından çekmeyiniz. Süpürgeyi güç kablosu üzerinden çok sık geçirmemeye dikkat ediniz. Güç kablosu, fiş ve priz zarar görebilir ve güvenliğinizi tehlikeye sokabilir.
- ▶ Güç kablosu hasar gördüyse, elektrikli süpürgeyi kullanmayınız. Hasar görmüş bir güç kablosu sadece kablo markası ile birlikte bir bütün olarak değiştirilmelidir. Güvenlik sebebiyle değiştirme işlemi sadece Miele tarafından yetkilendirilmiş uzman bir teknisyen veya Miele yetkili servisi tarafından gerçekleştirilmelidir.
- ▶ Elektrikli süpürgenin garanti süresi içindeki tamiri ancak Miele tarafından eğitilmiş yetkili teknik servisler tarafından yapılabilir, aksi halde bir sonraki arızada garanti hakkı ortadan kalkacaktır.
- ▶ Tamirler sadece Miele yetkili servisi tarafından gerçekleştirilmelidir. Yanlış tamirler sonucunda cihazı kullanan kişi için ciddi tehlikeler ortaya çıkabilir.
- ▶ Miele sadece orijinal yedek parçaların güvenlik şartlarını sağladığını garanti eder. Arızalı bileşenler sadece orijinal yedek parçalar ile değiştirilmelidir.
- ▶ Ambalaj, elektrikli süpürgeyi nakliye hasarlarına karşı korur. Ambalajın nakliye amacıyla muhafaza edilmesini tavsiye ederiz.

### Temizlik

- ▶ Elektrikli süpürgeyi ve aksesuarları asla suya sokmayınız.
- ▶ Elektrikli süpürgeyi ve aksesuarları sadece kuru veya hafif nemli bir bezle siliniz. İstisna:
  - Toz haznesi/İnce toz haznesi: Bu parçaları sadece su ve hafif bir bulaşık deterjanı ile temizleyiniz. Ardından itinalı bir şekilde kurulayınız.
  - İnce toz filtresi: İnce toz filtresinin içini temizlemeyiniz. Dış yüzünü akan soğuk suyun altında temizleyiniz. Bulaşık deterjanı kullanmayınız. Keskin kenarlı veya sivri nesnelere kullanmayınız ve ince toz filtresini fırçalamayınız. İnce toz filtresini temizliğin ardından tekrar ince toz haznesine takmadan önce en az 24 saat kurumaya bırakınız.
  - Ön filtre/filtre çerçevesi: Bu parçaları akan soğuk suyun altında yıkayınız. Bulaşık deterjanı kullanmayınız. Sivri uçlu ve keskin aletler kullanmayınız. Bu parçaları temizledikten sonra itinalı bir şekilde kurulayınız.

### Doğru Kullanım

- ▶ Elektrikli süpürgeyi toz haznesi, ön filtre, ince toz haznesi ve ince toz filtresi olmadan kullanmayınız.
- ▶ İster kor halinde olsun ister sönmüş görünüyorsa olsun, yanmış veya halen kor halinde olan, sigara, kül veya kömür gibi şeyleri elektrikli süpürge ile çekmeyiniz.
- ▶ Elektrik süpürgenizi herhangi bir su, sıvı ya da nemli kirlilik çekmek için kullanmayınız. Yeni silinmiş veya şampuanla yıkanmış halıları ve kilimleri elektrikli süpürge ile almadan önce tamamen kurummasını bekleyiniz.

- ▶ Yazıcılar ve fotokopi makinelerinde kullanılan toner tozlarını elektrik süpürgeyle çekmeyiniz, bunların elektrik iletkenliği vardır.
- ▶ Yanıcı ve patlayıcı sıvıları veya gazları elektrikli süpürge ile çekmeyiniz ve bu tür maddelerin depolandığı yerleri elektrik süpürgesiyle temizlemeyiniz.
- ▶ Hava çekiş ucunun başınızın yakınlarına gelmesini önleyiniz.
- ▶ Pillerin kullanımında önemli hususlar (tutacaktan kumandalı modellerde):
  - Pilleri kısa devre bağlamayınız, şarj etmeyiniz ve ateşe atmayınız.
  - Pillerin elden çıkarılması: uzaktan kumandalı tutacaktan pilleri çıkartınız ve öngörülen toplama merkezlerine bırakınız. Pilleri asla evdeki çöpe atmayınız.

### Aksesuarlar

- ▶ Bir Miele Turbo fırça ile süpürürken, dönmekte olan fırçaya elinizi sürmeyiniz.
- ▶ Boru takmadan sadece tutacak ile yapılan temizlikte tutacağın zarar görmemesine dikkat ediniz.
- ▶ Sadece “ORIGINAL Miele” logosunu taşıyan aksesuarları kullanınız. Üretici sadece bu aksesuarlar için güvenliği garanti edebilir.

## tr - Cihazın Tanıtımı

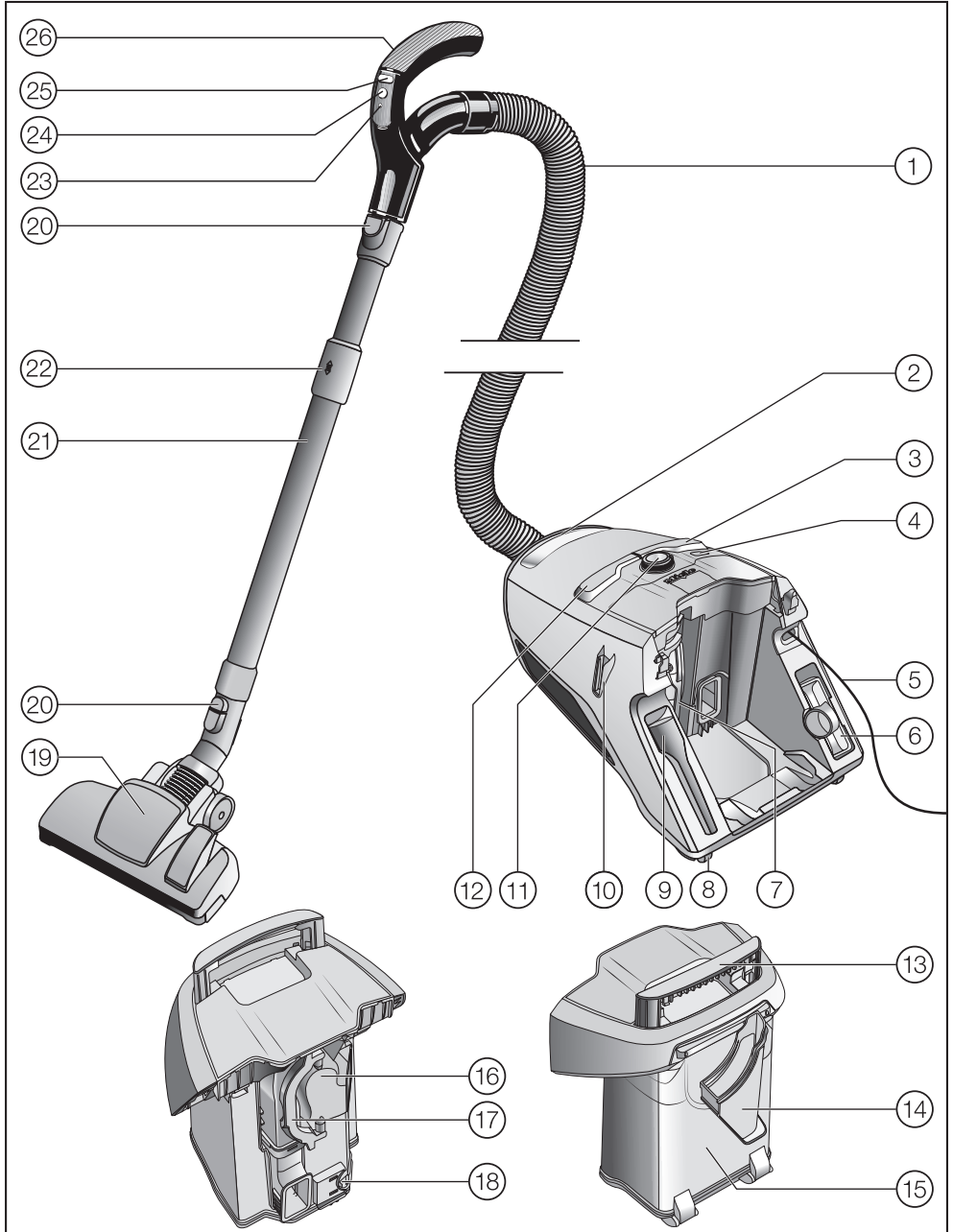

- ① Çekiş hortumu
- ② Elektrikli süpürge için taşıma sapı
- ③ Kablo sarma düğmesi
- ④ ComfortClean tuşu
- ⑤ Güç kablosu
- ⑥ Döşeme ucu
- ⑦ İnce toz filtreli ince toz haznesi
- ⑧ Tekerlekler\*
- ⑨ Dar aralık ucu
- ⑩ Süpürme molaları için park sistemi
- ⑪ Ayar düğmesi (tutacaktan kumandalı modellerde: Gösterge alanı)
- ⑫ Açma/Kapama düğmesi ①
- ⑬ Toz haznesinin taşıma sapı
- ⑭ Filtre çerçevesi
- ⑮ Toz haznesi
- ⑯ Ön filtre
- ⑰ Ön filtrenin kulpu
- ⑱ Toz haznesi serbest bırakma düğmesi
- ⑲ Zemin başlığı\*
- ⑳ Serbest bırakma düğmeleri
- ㉑ Comfort teleskopik boru
- ㉒ Comfort teleskopik boru serbest bırakma düğmesi
- ㉓ LED \*
- ㉔ Kısa süpürme molaları için Bekleme Modu tuşu\*
- ㉕ Çekiş gücü ayarına yönelik +/- tuşları \*
- ㉖ Tutacak (Modele bağlı olarak hava ayar sürgülü)\*

Alt yüz - Süpürgeyi saklamak üzere kaldırmak için park sistemi (gösterilmemiştir)

\* bu donanım özelliklerinin tasarımı modele bağlı olarak farklı olabilir veya bu özellikler bulunmayabilir.

### Satış ambalajının imha edilmesi

Ambalaj, elektrikli süpürgeyi nakliye hasarlarına karşı korur.

Ambalaj malzemeleri imha işlemine yönelik olarak çevre dostu malzemelerden seçilmiştir ve bu sebeple geri dönüştürülmesi mümkündür.

Ambalajın malzeme döngüsüne geri kazandırılması hammadde tasarrufu sağlar ve atık oluşumunu azaltır. İmha edilmesi için ambalajı ikili sistemlere (örneğin sarı çöp torbası/sarı çöp konteyneri) dahil edin.

### Eski Cihazın Elden Çıkarılması

Eski cihazı elden çıkarmadan önce ince toz filtresini çıkarınız ve bunu evdeki çöpe atınız.

Elektrikli ve elektronik cihazlar birçok değerli materyal içerir. Bu tür cihazlar aynı zamanda işleyişleri ve güvenlikleri için gerekli belli maddeler, karışımlar ve bileşenler de içerir. Bunlar evsel atıklar içinde ve uygunsuz işlem görmeleri halinde insan sağlığına ve çevreye zarar verebilirler. Bu sebeple eski cihazınızı hiçbir suretle evsel atıklarla birlikte elden çıkarmayınız.



Bunun yerine varsa belediyeler, bayiler veya Miele'de bulunan elektrikli ve elektronik cihazların teslimi ve değerlendirilmesine yönelik resmi toplama ve geri alma merkezlerinden yararlanınız. Elden çıkarılacak eski cihaz üzerindeki olası kişisel verilerin silinmesinden yasalar uyarınca siz sorumlusunuz. Lütfen

eski cihazın, evden çıkarılıncaya kadar çocukların erişemeyeceği güvenli bir yerde muhafaza edilmesini sağlayınız.

### Eski pillerin ve akülerin iadesi

Elektrikli ve elektronik cihazlar genellikle evsel atıklara karışmaması gereken piller ve aküler içerir. Cihazdan çıkarılabilir eski pilleri ve aküleri çıkarmak ve ücretsiz olarak iade edilebilecekleri uygun bir toplama merkezine götürmek sizin sorumluluğunuzdur. Kısa devrenin önüne geçmek üzere metal kontakları yapışkan bant ile yalıtınız. Piller ve akülerin insan sağlığına ve çevreye zarar verebilecek maddeler içermesi muhtemeldir.

Pil veya akünün üzerindeki işaretler ek bilgiler sunar. Üstü çizili çöp konteyneri pilleri ve aküleri hiçbir şekilde evsel atıklarla elden çıkarmamanız gerektiğini belirtir. Üstü çizili çöp konteyneri bir veya daha fazla kimyasal sembole işaretlenmişse, bunlar kurşun (Pb), kadmiyum (Cd) ve/veya cıva (Hg) içeriyor demektir.

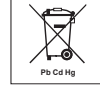

Eski piller ve aküler önemli hammadde içerir ve yeniden kullanılabilir. Eski pillerin ve akülerin ayrı olarak toplanması işlem ve geri dönüşümü kolaylaştırır.



## 666/2013 (AB) sayılı Avrupa Birliği düzenlemesi ile ilgili açıklama

Bu elektrikli süpürge ev tipi bir elektrikli süpürge'dir ve yukarıda belirtilen düzenleme uyarınca üniversal elektrikli süpürge olarak sınıflandırılmıştır.

Bu kullanım kılavuzu ve diğer veriler, elektrikli süpürge'nin Miele'nin [www.miele.com.tr](http://www.miele.com.tr) adresinden indirilebilir.

Düzenleme uyarınca belirlenen yıllık tüketim, 50 temizleme işlemini esas alan gösterge niteliğindeki yıllık enerji tüketimini (kWh/yıl) vermektedir. Gerçek enerji tüketimi elektrikli süpürge'nin nasıl kullanıldığına bağlıdır.

Yukarıda bahsi geçen düzenlemede belirtilen, gerçekleştirilmesi gerekli tüm testler ve hesaplar, aşağıdaki geçerli uyumlaştırılmış standartlara göre ve Avrupa Komisyonu tarafından yönetmeliklere ilişkin olarak yayınlanmış olan Eylül 2014 tarihli direktifler dikkate alınarak gerçekleştirilmiştir:

- EN 60312-1 Ev ve benzeri yerlerde kullanılan elektrik süpürgeleri – Bölüm 1: Vakumlu temizleyiciler – Performans ölçme yöntemleri
- EN 60704-2-1 Akustik gürültü-Ev ve benzeri yerlerde kullanılan cihazlar tarafından havada yayılan gürültünün belirlenmesi için deney kuralları Bölüm 2-1: Elektrik süpürgeleri için özel kurallar
- EN 60335-2-2 Güvenlik kuralları – Ev ve benzeri yerlerde kullanılan elektrikli cihazlar için – Bölüm 2-2: Vakumlu temizleyiciler ve su emmeli temizleme cihazları için özel kurallar

Elektrikli süpürge ile birlikte verilen zemin başlıkları ve aksesuarların hepsi düzenlemede açıklanan, halı ve sert zeminlerin yoğun temizliğinde kullanıma yönelik değildir. Değerlerin belirlenmesinde aşağıdaki zemin başlıkları ve ayarlar kullanılmıştır:

Halı ve sert zemin üzerinde enerji tüketimleri ve temizlik sınıflarının yanı sıra halı üzerinde gürültü değeri için iki konumlu zemin başlığı fırçalar içeri çekilmiş olarak kullanılmıştır (☒ pedalına basınız).

Düzenleme uyarınca belirlenmiş veriler, sadece farklı zeminler üzerinde burada verilmiş olan zemin başlığı kombinasyonları ve ayarlarına ilişkindir.

## Şekil Referansları

Bölmelerde belirtilen şekilleri bu kullanım kılavuzunun sonunda bulabilirsiniz.

## Bağlantı

### Çekiş hortumunun takılması (Şekil 01 + 02)

- Hortum bağlantı ucunu elektrikli süpürge'nin çekiş ağzına belirgin bir şekilde yerine oturuncaya kadar sokunuz. Bunun için her iki parçadaki kılavuz çizgileri aynı hizaya getiriniz.
- Parçaları birbirinden ayırmak istediğinizde çekiş ağzının yanındaki kilit açma düğmelerine basınız ve çekiş hortumunu çekerek çekiş ağzından çıkarınız.

### Hortum ve Tutacağı Birleştirilmesi (Şekil 03)

- Hortumun diğer bağlantı ucunu yerine oturuncaya kadar tutacağın içine sokunuz.

### Tutacak ve Çekiş Borusunun Birleştirilmesi (Şekil 04)

- Tutacağı, yerine belirgin bir şekilde oturana kadar çekiş borusuna sokunuz. Bunun için her iki parçadaki kılavuz yardımcılarını aynı hizaya getiriniz.
- Parçaları birbirinden ayırmak istediğinizde kilit açma düğmesine basınız ve tutacağı hafifçe çevirerek çekiş borusundan çıkartınız.

### Teleskopik Boruyu ve İki Konumlu Zemin Başlığını Birleştirme (Şekil 05)

- Teleskopik boruyu sola ve sağa çevirerek zemin başlığına, yerine belirgin bir şekilde oturana dek sokunuz.
- Parçaları birbirinden ayırmak istediğinizde serbest bırakma düğmesine basınız ve teleskopik boruyu hafifçe çevirip çekerek zemin başlığından çıkarınız.

### Birlikte Teslim Edilen Aksesuarların Kullanımı (Şekil 06)

- ① **Dar aralık ucu**  
Kıvrımların, aralıkların ve köşelerin süpürülmesi için.
- ② **Döşeme ucu**  
Mobilya döşemelerini, şilteleri, yastıkları, perdeleri vb. temizlemek için.
- ③ **Fırça**  
(modele bağlı olarak) cihazla birlikte ayrı olarak verilir. Süpürgeliklerin ve süslemeli, oymalı veya bilhassa narin eşyaların tozunun alınması için. Fırça döner başlıdır ve bu sayede en uygun konuma döndürülebilir.

Dar aralık ucu ve döşeme ucu elektrikli süpürge arkasındaki muhafaza yerlerinde bulunur.

Bazı modeller standart olarak, burada gösterilmemiş olan bir turbo fırça ile donatılmıştır. Bu elektrikli süpürgeler ile birlikte turbo fırçanın kullanım kılavuzu da ayrı olarak verilir.

## Kullanım

### Eco Comfort Tutacaktaki Toz Fırçasının Ayarlanması (Şekil 07)

Bazı modeller Eco Comfort tutacak ile donatılmıştır.

Toz fırçası hassas olmayan yüzeylerin temizliğine, örneğin tuş takımlarının temizliğine veya kırıntıların çekilmesine uygundur.

- Toz fırçasının kilit açma tuşuna basınız ve belirgin bir şekilde kenetlenene kadar dışarı doğru itiniz.

- Çekiş işlemi sona erdikten sonra kilit açma tuşuna basınız ve belirgin bir şekilde kenetlenene kadar toz fırçasını başlangıç konumuna geri itiniz.

### Teleskopik borunun ayarlanması (Şekil 08)

Teleskopik boru, süpürme işlemi için çekip uzatarak en rahat uzunluğa ayarlanabileceğiniz, birbirinin içine geçirilmiş 2 adet boru parçasından oluşur.

- Kilit açma mekanizmasını kavrayınız ve teleskopik boruyu istenen uzunluğa ayarlayınız.

### İki konumlu zemin başlığının ayarı (Şekil 09, 10 + 11)

Elektrikli süpürge modele bağlı olarak aşağıdaki resimde gösterilen bir zemin başlığı ile donatılmıştır.

Bu elektrikli süpürge halıların, halı kaplı zeminlerin ve hassas olmayan sert zeminlerin günlük temizliğine uygundur.

Miele zemin bakımı ürün yelpazesi diğer yer döşemeleri veya özel uygulamalar için uygun zemin başlıkları, fırçaları veya ekleri sunar (bkz. “Sonradan satın alınabilen aksesuarlar” bölümü).

Öncelikle zemin döşemesi üreticisinin temizlik ve bakım talimatlarını dikkate alınız.

Hassas olmayan düz ve sert zeminleri ve derzli zeminleri fırçaları dışarı çıkartarak süpürünüz:

-  düğmesine basınız.

Halıları ve halı kaplı zeminleri fırça içeri çekilmiş olarak süpürünüz:

-  düğmesine basınız.

Konumu değiştirebilir zemin başlığını itmek için uyguladığınız kuvvet size çok yüksek gelirse, çekiş gücünü zemin başlığı kolayca itilebilecek şekilde ayarlayabilirsiniz (bkz. “Kullanım” – “Çekiş gücü seçimi” bölümü).

### İki konumlu zemin başlığı (Şekil 12)

İki konumlu zemin başlığı merdiven basamaklarının süpürülmesine de uygundur.

 Aşağı düşen elektrikli süpürge nedeniyle yaralanma tehlikesi. Merdivenden aşağı düşen elektrik süpürgesi sizi yaralayabilir. Merdivenleri her zaman aşağıdan yukarı doğru temizleyiniz.

### Güç kablosunun dışarı çekilmesi (Şekil 13)

- Güç kablosunu istediğiniz uzunluğa kadar dışarı çekiniz.
- Elektrik fişini prize takınız.

 Aşırı ısınma sonucu hasar. Güç kablosu, uzun süreli kullanımda aşırı ısınabilir. 30 dakikayı aşan kullanım süresinde güç kablosunu tamamen dışarı çekiniz.

### Güç kablosunun geri sarılması (Şekil 14)

- Elektrik fişini prizden çekiniz.
- Kablonun sarılması için ayağınızla düğmeye kısaca basınız.

Güç kablosu tamamen sarılarak toplanır.

Güç kablosunun tamamen sarılması gerekmiyorsa, bu fonksiyonu devre dışı bırakabilirsiniz. Bunun için geri sarma sırasında güç kablosunu elinizde tutunuz ve sarma işleminin sonlandırılması gereken yerde kabloyu kısaca çekiniz.

### Cihazın gücünün açılması ve kapatılması (Şekil 15)

- Ayağınızla Açma/Kapama ① düğmesine basınız.

### Çekiş gücü seçimi

Temizlik sırasında elektrikli süpürge için çekiş gücünü çekiş durumuna göre ayarlayabilirsiniz. Çekiş gücü düşürüldüğünde zemin başlığına itmek için gerekli kuvvet de azalır.

Elektrikli süpürge üzerinde güç kademelerini gösteren semboller bulunur. Bu semboller size hangi çekiş gücünün nerede kullanılacağını örnek vererek gösterir.

- ▣ Perdeler, kumaşlar
- ▣ Değerli halılar, küçük halılar ve yolluklar
- ▣ Halılar ve bukle halı kaplı zeminler
- ▣ Sert zeminler, çok fazla kirlenmiş halılar ve halı kaplı zeminler (aynı zamanda döşeme ve şiltelerin döşeme ucuyla temizlenmesi içindir)

İki konumlu zemin başlığı kullanıyorsanız ve uyguladığınız itme kuvveti size çok yüksek geliyorsa, çekiş gücünü zemin başlığı kolayca itilebilir hale gelene kadar azaltınız.

Elektrikli süpürge modeline bağlı olarak aşağıdaki çekiş gücü düğmelerinden biri ile donatılmıştır.

- Döner düğme
- Uzaktan kumandalı tutacak

### Döner düğme (Şekil 16)

- Döner düğmeyi istenen güç kademesine çeviriniz.

### Uzaktan kumandalı tutacak (Şekil 17)

Elektrikli süpürge için çekiş gücü Açma/Kapama ① düğmesiyle açıldıktan sonra elektrikli süpürge için gösterge alanında  güç kademesi yanıp sönmeye başlar.

- Uzaktan kumandalı tutacaktaki  Bekleme modu tuşuna basınız.

Elektrikli süpürge için gösterge alanında  güç kademesi yanar.

İlk kez çalıştırılırken elektrikli süpürge en yüksek çekiş gücünde çalışmaya başlar.

Bir sonraki kullanımdan itibaren elektrikli süpürge son seçilen çekiş gücünde çalışmaya başlar. Bu kademe yanıp söner.

- Daha yüksek bir çekiş gücü arzu ederseniz, uzaktan kumandalı tutacaktaki + tuşuna basınız.
- Daha düşük bir çekiş gücü arzu ederseniz, uzaktan kumandalı tutacaktaki - tuşuna basınız.

## Hava ayar sürgüsünün açılması (Şekil 18 + 19)

(Uzaktan kumandalı tutacağa ve Eco Comfort tutacağa sahip modellerde bulunmaz)

Çekiş gücünü örneğin tekstil zemin döşemelerinin vakumlanarak çekilmesini önlemek üzere kısa süreliğine azaltabilirsiniz.

- Tutacaktaki hava ayar sürgüsünü sadece zemin başlığı rahat hareket ettirilebilir hale gelecek kadar açınız.

Bu şekilde kullanılan zemin başlığına uygulanan itme kuvveti azalır.

## Süpürge çalışırken

- Süpürgeyi kullanırken bir kızak gibi arkanızdan çekiniz. Merdiven basamaklarını veya perdeleri temizlerken süpürgeyi dik olarak tutabilirsiniz.

Tek seferde büyük miktarda toz çekilirse, temizlik aralarında veya temizliğin ardından ComfortClean otomatik temizlik fonksiyonu manuel olarak başlatılmıdır. Böylece elektrikli süpürge hemen olası en iyi temizlik sonucuna tekrar ulaşır (bkz. "Bakım - ComfortClean otomatik temizlik fonksiyonunun manuel olarak başlatılması" bölümü).

## Çalışmayı durdurma (Şekil 17)

(Uzaktan kumandalı tutacağı olan modellerde)

Kısa molalarda elektrikli süpürgeyi çalışmasını durdurabilirsiniz.

- Uzaktan kumandalı tutacaktaki  Bekleme modu tuşuna basınız.

 Elektrikli süpürgeyi sadece kısa molalar için bekleme moduna alınız, sürekli olarak bekleme modunda bırakmayınız. Aksi takdirde elektrikli süpürge hasar görebilir.

Uzaktan kumandalı tutacak üzerindeki tuşlara her basıldığında LED yanar.

Çalışmayı durdurduktan sonra:

- Yeniden  Bekleme modu tuşuna basarsanız, elektrikli süpürge son seçilen güç kademesinde çalışmaya başlar.
- + tuşuna basarsanız süpürge en yüksek çekiş gücünde çalışmaya başlar.
- - tuşuna basarsanız süpürge en düşük çekiş gücünde çalışmaya başlar.

## Park etme, taşıma ve muhafaza

### Süpürme molaları için park sistemi (Şekil 20)

Temizlik sırasında verilen kısa molalarda süpürge borusunu zemin başlığı ile birlikte elektrikli süpürge gövdesine takabilirsiniz.

- Zemin başlığı veya fırçasının park tırnağını park sistemine sokunuz.

Park sırasında süpürge eğimli bir yüzey, örneğin bir rampa üzerinde duruyorsa, teleskopik boru parçalarını tamamen iç içe geçiriniz.

## Elektrikli süpürge kullanılmadığında kaldırılmasına yönelik park sistemi (Şekil 21)

 Kullanımın ardından elektrikli süpürgeyi gücünü kapatınız. Elektrik fişini prizden çekiniz.

- Elektrikli süpürgeyi dik bir şekilde yere koyunuz.
- Teleskopik borunun parçalarını tamamen iç içe geçiriniz.
- Çekiş parçasının park tırnağını çekiş borusu askısına yukarıdan sokunuz.

Bu şekilde elektrikli süpürgeyi rahatça taşıyabilir ve saklamak üzere kaldırabilirsiniz.

 Güvenlik sebebiyle elektrikli süpürgeyi toz haznesinin taşıma sapından tutarak kaldırmayınız.

## Bakım

 Şebeke gerilimi sonucu elektrik çarpması tehlikesi.  
Gücü kapalı elektrikli süpürge de şebeke gerilimi bulunur.  
Her bakım öncesi elektrik fişini prizden çekiniz.

### Toz haznesinin boşaltılması (Şekil 22–27)

- Toz haznesini en geç, toz haznesinin içinde toz seviyesi **max** işaretine ulaştığında boşaltınız.
- Toz haznesinin taşıma sapını yukarıya doğru çekiniz.
- Toz haznesini yukarıdan çıkarınız.

Evsel atıklar arasında bulunması yasak kirler içermediği müddetçe, kutunun içeriğini evdeki çöpe atabilirsiniz.

- Toz haznesini mümkün olduğunca az toz kalkacak yükseklikte, bir çöp kutusunun üstünde tutunuz.
- Toz haznesinin altındaki sarı renkli açma düğmesine basınız.

Kapak açılır ve toz dışarı dökülür.

- Kapağı belirgin bir şekilde kenetlenecek şekilde kapatınız.
- Toz haznesini üstten elektrikli süpürgeye içine, belirgin bir şekilde kenetleninceye kadar sokunuz.
- Taşıma sapını aşağı bastırınız.

### Toz haznesinin temizlenmesi

Toz haznesini gerektiğinde temizleyiniz.

- Toz haznesini su ve hafif bir bulaşık deterjanı ile temizleyiniz.
- Toz haznesini itinalı bir şekilde kurutunuz.

### Filtre çerçevesinin temizlenmesi (Şekil 28 + 29)

Toz haznesinde çıkarılabilir bir filtre çerçevesi bulunur. Ön filtreyi belirgin bir şekilde kirlendiğinde temizleyiniz.

- Boşaltılmış ve açılmış toz haznesini ön yüzü üzerine yatırınız.
- Filtre çerçevesini sökünüz ve çıkarınız.
- Filtre çerçevesini boşaltınız ve akan soğuk su altında temizleyiniz.

 Deterjan kullanmayınız. Sivri uçlu ve keskin aletler kullanmayınız. Filtre çerçevesini itinayla kurulayınız.

- Kuru filtre çerçevesini elektrikli süpürge- nin içine, belirgin bir şekilde kenet- lenecek şekilde yerleştiriniz.

### İnce toz filtresi temizliği

İnce toz filtresi bir otomatik temizlik fonksiyonu ile donatılmıştır. Belli bir kirlilik derecesine ulaşıldığında elektrikli süpürge otomatik olarak yaklaşık 20 saniye için kapanır ve çalışma sesine sebep olan bir temizlik gerçekleştirir. Elektrikli süpürge-deki ComfortClean tuşu sarı renkte yanar.

### ComfortClean otomatik temizlik fonksiyonunun manuel olarak başlatılması (Şekil 30)

Tek seferde büyük miktarda toz çekilirse, temizlik aralarında veya temizliğin ardından ComfortClean otomatik temizlik fonksiyonu manuel olarak başlatılmalıdır. Bu şekilde elektrikli süpürge derhal olası en iyi temizlik sonucuna tekrar ulaşır.

- Gücü açılmış elektrikli süpürge- de ComfortClean tuşuna en az iki saniye boyunca basınız.

Elektrikli süpürge otomatik olarak yaklaşık 20 saniye için kapanır ve çalışma sesine sebep olan bir temizlik gerçekleştirir.

Elektrikli süpürge-deki ComfortClean tuşu sarı renkte yanar.

Ardından elektrikli süpürge son seçilmiş olan güç kademesinde tekrar çalışmaya başlar.

Ayrıca, ince toz haznesini senede bir ila iki kez boşaltmanızı ve temizlemenizi de tavsiye ederiz (bkz. Arıza giderme - İnce toz filtresinin manuel olarak temizlenmesi").

### Uzaktan kumandalı tutacakta pil değişimi (Şekil 31)

Pili yaklaşık olarak her 18 ayda bir değiştiriniz. Bunun için bir adet 3 V pili ( CR 2032) hazır bulundurunuz.

Pil bittiğinde veya pil takılmadığında elektrikli süpürgeyi kullanmaya devam edebilirsiniz.

- Bunun için elektrikli süpürge- nin gücünü Açma/Kapama ① düğmesi ile açınız.

Elektrikli süpürge- nin gösterge alanında  güç kademesi yanıp sönmeye başlar.

- Gücü açılmış elektrikli süpürge- de ComfortClean tuşuna en az dört saniye basınız (Şekil 30).

Elektrikli süpürgeyi bundan sonra sadece en yüksek çekiş gücünde kullanmaya devam edebilirsiniz.

- Kapaktaki tespit vidasını bir yıldız tornavida ile sökünüz ve kapağı çıkarınız.
- Pili yenisi ile değiştiriniz. Kutuplara dikkat ediniz.
- Kapağı tekrar yerleştirip tespit vidasını sıkınız.
- Eski pilleri, pil toplama merkezlerine bırakınız.

## İplik toplama bandının deęiştirilmesi (Şekil 32 + 33)

(EcoTeQ Plus zemin başlıklı modellerde mümkün deęildir)

Zemin başlığının çekiş ağızındaki iplik toplama bantları deęiştirilebilir. Bant yırandığında yenisiyle deęiştiriniz.

- İplik toplama bandını takılı olduęu yerden çıkartınız. Bunun için örneęin bir düz tornavida kullanınız.
- İplik toplama bandını yenisi ile deęiştiriniz.

Yedek parçaları Miele bayilerinden veya Miele yetkili servisinden edinebilirsiniz.

## Bakım

⚠ Her bakım işleminde önce elektrikli süpürgeyi gücünü kapatınız ve fişini prizden çekiniz.

### Elektrikli süpürge ve aksesuarlar

Elektrikli süpürgeyi ve tüm plastik aksesuarlarını normal bir plastik temizleme maddesi ile temizleyiniz.

Toz haznesi ve filtre çerçevesi için "Bakım" bölümünde ve ince toz filtresi, ön filtre ve ince toz haznesi için "Arıza giderme" bölümünde verilen özel temizlik talimatlarını dikkate alınız.

⚠ Aşındırıcı maddeler, cam temizlik ürünleri veya çok amaçlı temizlik ürünleri ve yağ içeren bakım ürünleri kullanmayınız.

⚠ Elektrikli süpürgeyi asla suya sokmayınız. Elektrikli süpürgeyi içine nem girmesi elektrik çarpması tehlikesini barındırır.



## Ne Yapmalı, eğer...?

Günlük kullanım sırasında ortaya çıkabilecek arıza ve hataların çoğunu kendiniz giderebilirsiniz. Çoğu durumda yetkili servisi çağırmak zorunda kalmayacağınızdan zaman ve masraftan tasarruf edersiniz.

Aşağıdaki tablolar size arıza ve hataları bulmakta ve gidermekte yardımcı olacaktır.

 Şebeke gerilimi sonucu elektrik çarpması tehlikesi.  
Gücü kapalı elektrikli süpürge de şebeke gerilimi bulunur.  
Her sorun giderme işlemi öncesi elektrik fişini prizden çekiniz.

Problem	Sebebe ve Çözüm
<b>Elektrikli süpürge çalışırken kendiliğinden kapanıyorsa?</b>	<p>Elektrikli süpürge çok ısındığında bir sıcaklık sınırlayıcı tarafından kapatılır. Bu arıza, çekiş kanalları çekilen nesnelere sonucu tıkanıldığında ortaya çıkabilir.</p> <ul style="list-style-type: none"> <li>■ Böyle bir durumda elektrikli süpürge gücünü Açma / Kapama ① düğmesiyle kapatınız ve fişini prizden çekiniz.</li> </ul> <p>Arıza sebebi ortadan kaldırıldıktan ve süpürge soğuması için yaklaşık 20 - 30 dakika bekledikten sonra elektrikli süpürgeyi tekrar açabilir ve kullanabilirsiniz.</p>
<b>ComfortClean tuşu sarı renkte yanıyorsa?</b>	<p>Elektrikli süpürge çalışma sesine sebep olan otomatik bir temizlik gerçekleştirilmektedir.</p> <ul style="list-style-type: none"> <li>■ Temizliğin sonlanması için yaklaşık 20 saniye bekleyiniz.</li> </ul>
<b>ComfortClean tuşu kırmızı renkte yanıyorsa? Elektrikli süpürge kendiliğinden en düşük güç kademesine geçiyorsa?</b>	<p>Toz haznesi doludur.</p> <ul style="list-style-type: none"> <li>■ Toz haznesini boşaltınız.</li> </ul> <p>Ön filtre kirlenmiştir.</p> <ul style="list-style-type: none"> <li>■ Ön filtreyi temizleyiniz (bkz. "Arıza giderme - Ön filtrenin temizlenmesi").</li> </ul> <p>İnce toz filtresi kirlenmiştir.</p> <ul style="list-style-type: none"> <li>■ İnce toz filtresini ilk fırsatta temizleyiniz (bkz. "Arıza giderme - İnce toz filtresinin manuel olarak temizlenmesi").</li> </ul>

Problem	Sebep ve Çözüm
Temizlik performansı düşüyorsa?	Ön filtre kirlenmiştir. ■ Ön filtreyi temizleyiniz (bkz. “Arıza giderme - Ön filtrenin temizlenmesi”).
	İnce toz haznesi doludur. ■ İnce toz haznesini ilk fırsatta boşaltınız ve temizleyiniz (bkz. “Arıza giderme - İnce toz filtresinin manuel olarak temizlenmesi”).

## Teknik veriler

(Tutacaktan kumandalı modeller için)

Frekans bandı	433,05 MHz – 434,79 MHz
Maksimum iletim gücü	< 10 µW

## Uygunluk Beyanı

Miele, bu elektrik süpürgesinin 2014/53/AB Direktifine uygun olduğunu beyan eder. AB Uygunluk Beyanı'nın tam metni aşağıdaki internet adreslerinden birinden edinelebilir:

- [www.miele.com.tr](http://www.miele.com.tr) adresinde Ürünler/Karşıdan İndirmeler sayfasından
- [www.miele.com.tr/domestic/bilgi-talebi-385.htm](http://www.miele.com.tr/domestic/bilgi-talebi-385.htm) adresindeki Servis, Bilgi talebi sayfasından ürün adı veya seri numarası girilerek

## Arıza giderme

⚠ Her arıza giderme işleminden önce elektrikli süpürge'nin gücünü kapatınız ve fişini prizden çekiniz.

### Ön filtrenin temizlenmesi (Şekil 34 + 35)

Ön filtre toz haznesinin arka yüzünde bulunur.

Ön filtreyi belirgin bir şekilde kirlendiğinde temizleyiniz.

- Toz haznesini çıkarınız.
- Ön filtrenin sapını açınız ve ön filtreyi çıkarınız.
- Ön filtreyi akan soğuk suyun altında yıkayınız.

⚠ Deterjan kullanmayınız.  
Sivri uçlu ve keskin aletler kullanmayınız.  
Ön filtreyi itinayla kurulayınız.

- Kuru ön filtreyi toz haznesine geri takınız ve sapını kilitleyiniz.
- Toz haznesini elektrikli süpürgeye geri takınız.

### İnce toz filtresinin manuel olarak temizlenmesi (Şekil 36–41)

24 saatlik bir kuruma süresi planlayınız.

- Toz haznesini çıkarınız.
- İnce toz haznesinin kilidini ok yönünde açınız ve hazneyi çıkarınız.
- İnce toz haznesinin yukarısında bulunan deliğe bir miktar su akıtınız.
- İnce toz haznesini hafifçe ileri geri sallayınız.

Bu şekilde içindeki toz tutulur.



- Suyu delikten dışarı dökünüz.
- Üst parçayı, işaret  sembolünü gösterecek şekilde çevirerek açınız.
- İnce toz filtresini ince toz haznesinden dikkatli bir şekilde çıkarınız.
- İnce toz filtresinin dışını akan soğuk suyun altında temizleyiniz.

⚠ İnce toz filtresinin içini temizlemeyiniz.

Deterjan kullanmayınız.

Keskin kenarlı veya sivri nesnelere kullanmayınız ve ince toz filtresini fırçalamayınız.

İnce toz filtresini temizliğin ardından en az 24 saat kurumaya bırakınız.

- İnce toz haznesini sadece su ve hafif bir bulaşık deterjanı ile temizleyiniz.
- İnce toz haznesini itinayla kurulayınız.
- Kuru ince toz filtresini kuru ince toz haznesine işaret  sembolünü gösterecek şekilde takınız.
- Üst kısmı, işaret  sembolünü gösterecek şekilde kilitleyiniz.
- İnce toz haznesini elektrikli süpürgeye takınız ve toz haznesini kilitleyiniz.
- Toz haznesini elektrikli süpürgeye geri takınız.

## Müşteri Hizmetleri

### Arızalar için iletişim bilgisi

Kendi başınıza gidemediğiniz arızaları, Miele bayiinize veya Miele müşteri hizmetlerine bildirin.

Miele Müşteri Hizmetleri'nin iletişim bilgilerini bu dokümanın sonunda bulabilirsiniz.

### Garanti

Garanti süresi 2 yıldır.

Ülkenizde geçerli garanti şartlarına ilişkin daha fazla bilgiyi Miele müşteri hizmetlerinden edinebilirsiniz.

### Sonradan satın alınabilen aksesuarlar

Öncelikle zemin döşemesi üreticisinin temizlik ve bakım talimatlarını dikkate alınız.

Ambalajında "ORIGINAL Miele" logosuna sahip aksesuarları kullanmanızı tavsiye ederiz. Böylece elektrikli süpürge'nin çekim gücünden en iyi şekilde yararlanıldığından ve olası en iyi temizlik sonucuna ulaşabileceğinizden emin olabilirsiniz.

Ambalajında "ORIGINAL Miele" logosuna sahip olmayan aksesuarların kullanımından kaynaklanan arıza ve zararların elektrikli süpürge'nin garanti kapsamında olmadığını unutmayınız.

### Aksesuar tedarikçileri

Orijinal Miele aksesuarlarını Miele Webshop sitesinden, Miele yetkili servisinden veya Miele bayiinizden alabilirsiniz.

Orijinal Miele aksesuarlarını ambalajı üzerindeki "ORIGINAL Miele" logosundan tanıyabilirsiniz.



3D4U aracılığıyla Miele, ayrıca 3 boyutlu yazıcı için indirilebilecek ücretsiz aksesuarlar sunmaktadır ([www.miele.tr](http://www.miele.tr), Bayi/Servis, Yedek Parçalar & Aksesuarlar).

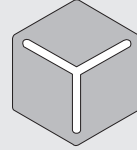

3 D 4 U

Bazı modeller standart olarak aşağıdaki aksesuarlardan biri veya daha fazlası ile donatılmıştır.

### Zemin başlıkları/fırçaları

#### Turbo TurboTeQ (STB 305-3)

Kısa tüylü halı kaplı zeminlerde saç ve ipliklerin alınması içindir.

#### Hardfloor zemin fırçası (SBB 235-3)

Kolay yıpranabilen sert zeminlerin temizliği için uygundur.

#### Döner mafsallı Parquet Twister zemin fırçası (SBB 300-3)

Doğal kıldan fırçasıyla, düz sert zeminlerin ve küçük nişlerin temizliği içindir.

## **Döner mafsallı Parquet Twister XL zemin fırçası (SBB 400-3)**

Doğal kıldan fırçasıyla, düz sert zeminlerin ve küçük nişlerin hızlı temizliği içindir.

## **Diğer Aksesuarlar**

### **Turbo Mini fırça (STB 101)**

Mobilya döşemeleri, şilteler veya araba koltuklarının temizliği için.

### **Standart Fırça (SUB 20)**

Kitapların, rafların ve benzerlerinin temizliğinde kullanılır.

### **Jaluzi / Radyatör fırçası (SHB 30)**

Radyatör dilimlerinin, dar rafların ve aralıkların temizliğinde kullanılır.

### **Şilte ucu (SMD 10)**

Şiltelerin, mobilya döşemelerinin ve bunların birleşme yerlerinin temizlenmesi içindir.

### **Dar aralık ucu, 300 mm (SFD 10)**

Ekstra uzun dar ağızlı uç ile kıvrımların, aralıkların ve köşelerin tozları alınır.

### **Dar aralık ucu, 560 mm (SFD 20)**

Esnek dar ağızlı uç ile zor ulaşılan köşelerin tozlarını alabilirsiniz.

### **Döşeme ucu XL (SPD 20)**

Mobilya döşemelerini, minderleri, şilteleri ve yastıkları temizlemek için geniş döşeme ucu.

## Garanti

## Türkiye

1. Ev aletleri için garanti süresi malın teslim tarihinden itibaren başlar ve 2 yıldır.
2. Malın bütün parçaları dâhil olmak üzere tamamı firmamızın garantisine kapsamındadır.
3. Malın ayıplı olduğunun anlaşılması durumunda tüketici, 6502 sayılı Tüketicinin Korunması Hakkında Kanununun 11 inci maddesinde yer alan;
  - a- Sözleşmeden dönme,
  - b- Satış bedelinden indirim isteme,
  - c- Ücretsiz onarılmasını isteme,
  - ç- Satılanın ayıpsız bir misli ile değiştirilmesini isteme,haklarından birini kullanabilir.
4. Tüketicinin bu haklardan ücretsiz onarım hakkını seçmesi durumuna satıcı işçilik masrafı, değiştirilen parça bedeli ya da başka herhangi bir ad altında hiçbir ücret talep etmeksizin malın onarımını yaptırmakla yükümlüdür. Tüketici ücretsiz onarım hakkını üretici veya ithalatçıya karşı da kullanabilir. Satıcı, üretici ve ithalatçı tüketicinin bu hakkını kullanmasından müteselsilen sorumludur.
5. Malın tamir süresi en fazla 20 iş günüdür. Bu süre mala ilişkin arızanın servis istasyonuna, servis istasyonunun olmaması durumunda, malın satıcısı, bayii, acentesi, temsilciliği, ithalatçısı veya imalatçısı -üreticisinden birisine bildirim tarihinden itibaren başlar. Malın arızasının 10 iş günü içerisinde giderilememesi halinde, imalatçı - üretici veya ithalatçı; malın tamiri tamamlanmaya kadar benzer özelliklere sahip başka bir malı tüketicinin kullanımına tahsis etmek zorundadır. . Malın garanti süresi içerisinde arızalanması durumunda, tamirde geçen süre garanti süresine eklenir.
6. Tüketicinin onarım hakkını kullanmasına rağmen malın,
  - Malın garanti süresi içinde tekrar arızalanması
  - Tamiri için gereken azami sürenin aşılması,
  - Firmanın servis istasyonunun, servis istasyonunun mevcut olmaması halinde sırayla satıcısı, bayii, acentesi, emsalcılığı, ithalatçısı veya imalatçı - üreticisinden birisinin düzenleyeceği raporla arızanın tamirinin mümkün bulunmadığının belirlenmesi durumlarında, tüketici malın ücretsiz değiştirilmesini, bedel iadesi veya ayıp oranında bedel indirimi talep edebilir. Satıcı, tüketicinin talebini reddedemez. Bu talebin yerine getirilmediği durumda satıcı, üretici ve ithalatçı müteselsilen sorumludur.
7. Malın kullanma kılavuzunda yer alan hususlara aykırı kullanılmasından kaynaklanan arızalar garanti kapsamı dışındadır.
8. Tüketici, garantiden doğan haklarının kullanılması ile ilgili olarak çıkabilecek uyuşmazlıklarda yerleşim yerinin bulunduğu veya tüketici işleminin yapıldığı yerdeki Tüketici Hakem Heyetine veya Tüketici Mahkemesine başvurabilir.
9. Satıcı tarafından bu Garanti Belgesinin verilmemesi durumunda, tüketici Gümrük ve Ticaret Bakanlığı Tüketicinin Korunması ve Piyasa Gözetimi Genel Müdürlüğüne başvurabilir.

Bu Belgenin kullanılmasına; 6502 sayılı Tüketicinin Korunması Hakkında Kanun ve bu Kanun'a dayanılarak yürürlüğe konulan Garanti Belgesi Uygulama Esaslarına Dair Yönetmelik uyarınca, T.C. Sanayi ve Ticaret Bakanlığı Tüketicinin ve Rekabetin Korunması Genel Müdürlüğü tarafından izin verilmiştir.

### Sanayi ve Ticaret Bakanlığı Garanti Belgesi

Ürün cinsi	Belge Numarası ve Tarihi
Elektrikli Süpürge	111560 11.04.2012
Izgara	82779 12.05.2010
Ocak	82931 17.05.2010
Fritöz	82688 11.05.2010
Davlumbaz	82723 11.05.2010
Kahve Makinesi	111558 11.04.2012
Buzdolabı	82777 12.05.2010
Derin Dondurucu	83190 24.05.2010
Çamaşır Makinesi	111557 11.04.2012
Çamaşır Kurutma Makinesi	111559 11.04.2012
Bulaşık Makinesi	82693 11.05.2010
Fırın	82690 11.05.2010
Ütü	82696 11.05.2010

### İMALATÇI/İTHALATÇI FİRMANIN

ÜNVANI	: MIELE ELEKTRİKLİ ALETLER DIŞ TİC. VE PAZ. LTD. ŞTİ
MERKEZ ADRESİ	: BARBAROS MH. ÇİĞDEM SK. MY OFFICE İŞ MRKZ. NO:13/A 34746 ATAŞEHİR/İSTANBUL
TELEFONU	: (216) 687 18 00
FAKSI	: (216) 580 86 67
E-POSTA	: info@miele-tr.com
MÜŞTERİ İLETİŞİM MRKZ.:	444 11 22
FİRMA YETKİLİSİNİN İMZASI	
FİRMA KAŞESİ	

**Chile:**

Miele Electrodomésticos Ltda.  
Av. Nueva Costanera 4055  
Vitacura - Santiago de Chile  
Tel.: +56 (2) 2957 00 00  
Fax: +56 (2) 2957 00 79  
E-Mail: info@miele.cl  
www.miele.cl

**Ελλάδα:**

ΑΘΗΝΑ – ΚΕΝΤΡΙΚΑ ΓΡΑΦΕΙΑ – ΕΚΘΕΣΗ  
Λεωφ. Μεσογείων 257  
15451 Ν. Ψυχικό  
**801 222 4444**  
(αστική χρέωση πανελλαδικά)  
**210 679 4444**  
(από κινητό)  
Fax: 210 679 4400  
E-mail: miele@miele.gr  
www.miele.gr

**España:**

Miele S.A.U.  
Avda. Bruselas, 31  
28108 Alcobendas (Madrid)  
Tfno.: 91 623 20 00  
Web: www.miele.es  
info@miele.es

**Portugal:**

Miele Portuguesa, Lda.  
Av. do Forte, 5  
2790-073 Carnaxide  
Telf. 21 4248 100  
Apoio ao cliente: info@miele.pt  
Serviço técnico: miele.pt/service  
Website: miele.pt

**Türkiye:**

Miele Elektrikli Aletler  
Dış Ticaret ve Pazarlama Ltd. Şti  
Seba Office Bulvarı  
Ayazağa Mah. Mimar Sinan Sok  
No:21 D:53  
34396 Sarıyer / İstanbul / Türkiye  
Tel: 0212 3907100  
Müşteri Hizmetleri: 444 11 22  
E-Mail: info@miele-tr.com  
Internet: www.miele.com.tr

EEE yönetmeliğine uygundur

**Manufacturer:** Miele & Cie. KG, Carl-Miele-Straße 29, 33332 Gütersloh, Germany

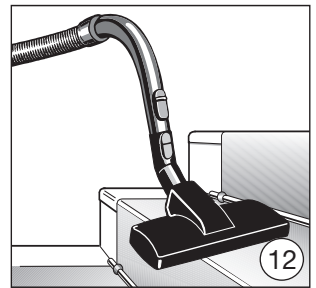
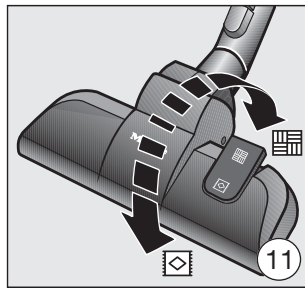
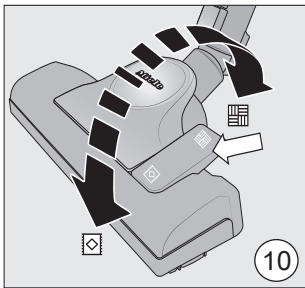
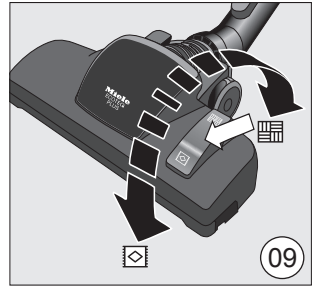
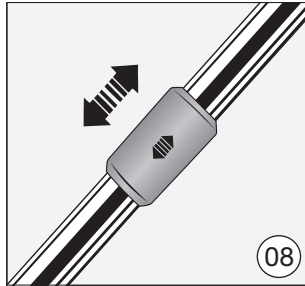
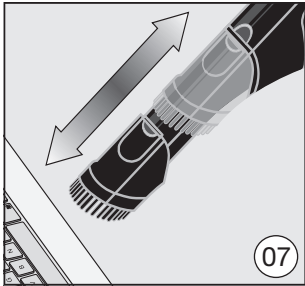
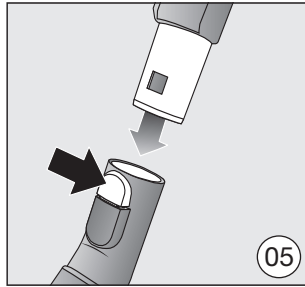
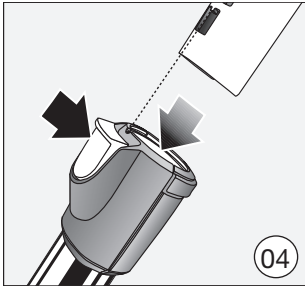
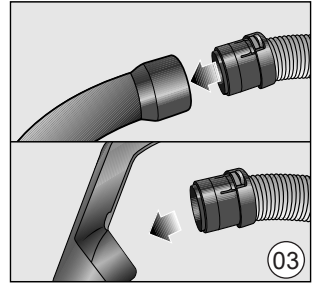
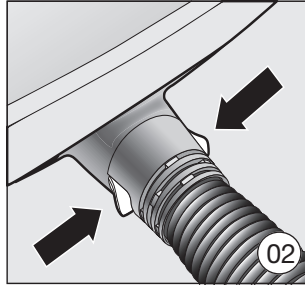
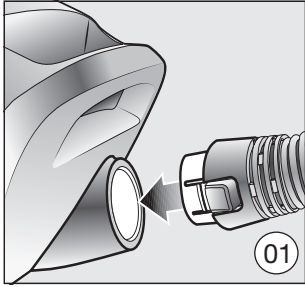



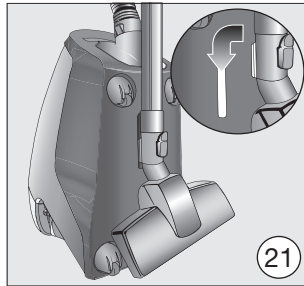
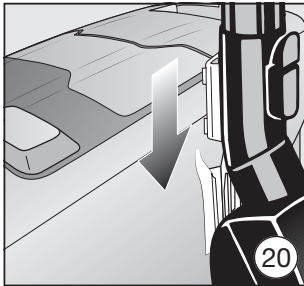
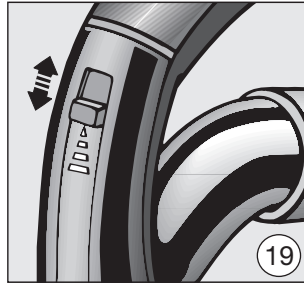
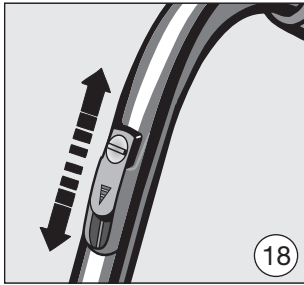
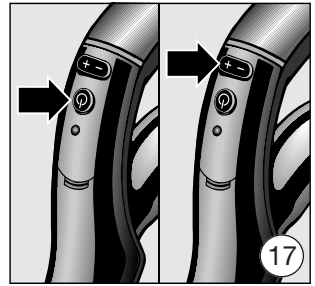
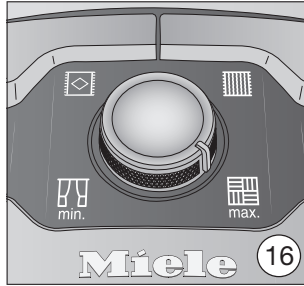
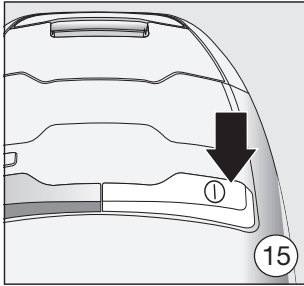
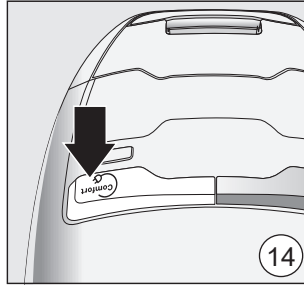
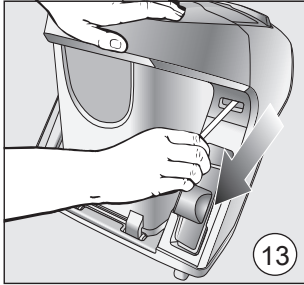

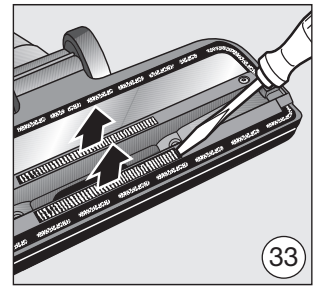
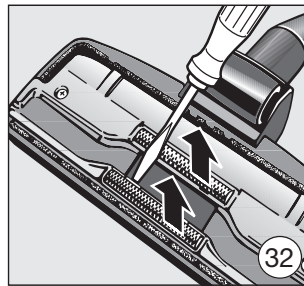
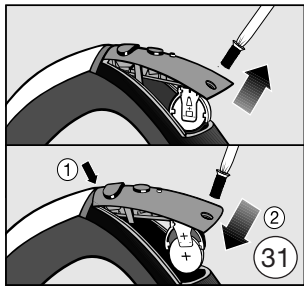
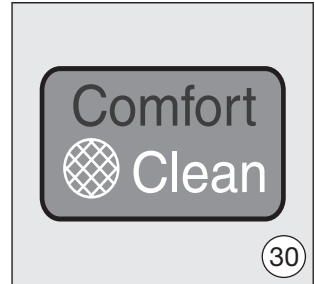
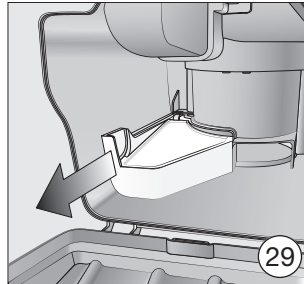
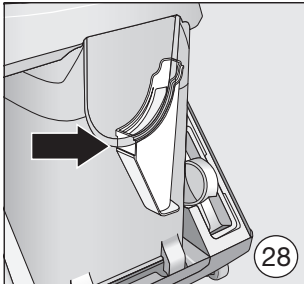
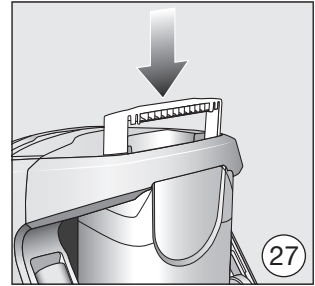
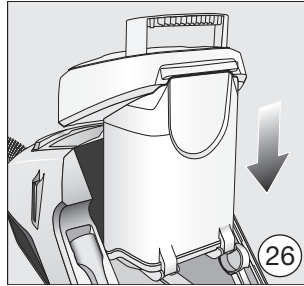
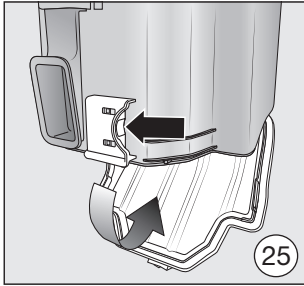
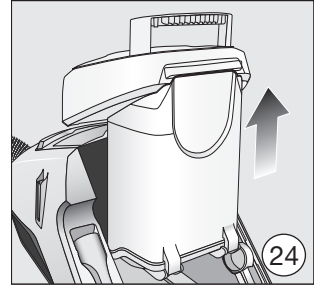
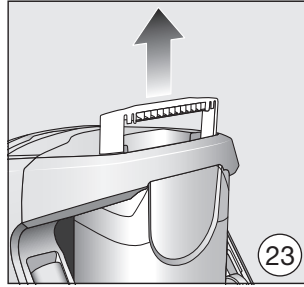
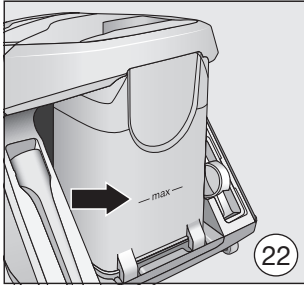

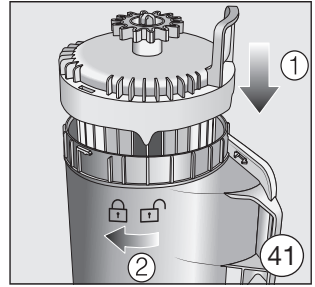
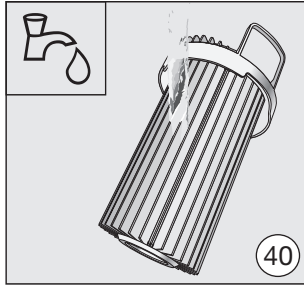
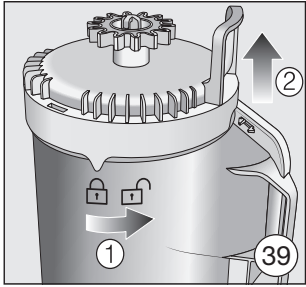
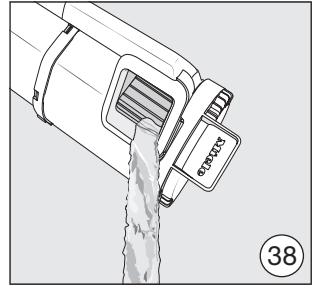
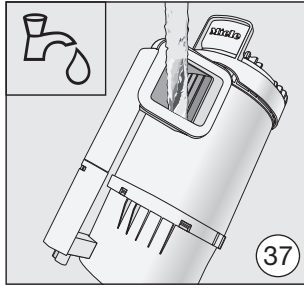
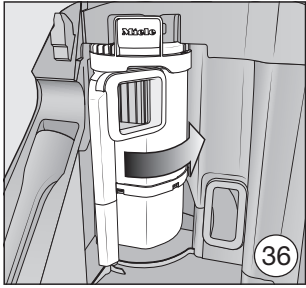
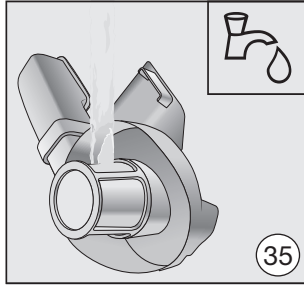
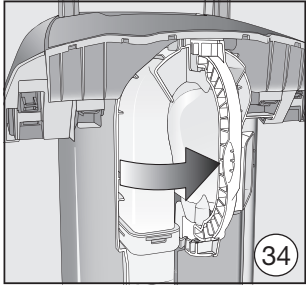

**Česká republika:**

Miele spol. s r.o.  
Holandská 4  
639 00 Brno  
Tel.: 543 553 111-3  
Fax: 543 553 119  
Servis-tel.: 543 553 741-5  
E-mail: info@miele.cz  
Internet: www.miele.cz

**Magyarország:**

Miele Kft.  
1022 Budapest  
Alsó Törökvész út 2.  
Tel: (06-1) 880-6400  
Fax: (06-1) 880-6402  
Szerviz: (06-1) 880-6482, 6483  
E-mail: info@miele.hu  
Internet: www.miele.hu

**Polska:**

Miele Sp. z o.o.  
ul. Czerniakowska 87A  
00-718 Warszawa  
Tel. 22 335 00 00  
www.miele.pl

**Slovenská republika:**

Miele s.r.o.  
Plynárenská 1  
821 09 Bratislava  
Tel.: +421 2 58 103 111  
Servis-tel.: +421 2 58 103 131  
E-mail: info@miele.sk  
Internet: www.miele.sk

**Germany:** Miele & Cie. KG, Carl-Miele-Straße 29, 33332 Gütersloh