

## Návod k obsluze Kombinace chladničky s mrazničkou



Před umístěním, instalací a uvedením přístroje do provozu si **bezpodmínečně** pročtěte tento návod k obsluze a montáži.  
Ochráníte tak sebe a zabráníte škodám.

# Obsah

---

<b>Bezpečnostní pokyny a varovná upozornění</b> .....	4
<b>Váš příspěvek k ochraně životního prostředí</b> .....	15
<b>Instalace</b> .....	16
Místo instalace .....	16
Kombinace side-by-side .....	17
Klimatická třída .....	18
Větrání a odvětrávání .....	18
Nábytková dvířka (platí pro KD(N) 7714 E, KD(N) 7724 E) .....	19
Velikost horizontální a vertikální mezery .....	19
– Hmotnost nábytkových dvířek .....	20
Rozměry pro vestavbu .....	21
Vestavba do horní skříně/boční pohled .....	21
Přípojky a větrání .....	23
Elektrické připojení .....	24
<b>Úspora energie</b> .....	25
<b>Popis přístroje</b> .....	26
Uspořádání vnitřního prostoru .....	29
Přemístění držáku/příhrádky na lahve .....	29
Posunutí nebo vyjmutí držáku lahví (dle modelu) .....	29
Přemístění odkládacích ploch .....	29
Přemístění držáku lahví .....	29
Mrazičí zásuvka XXLBox .....	29
Dodávané příslušenství .....	30
Příslušenství k dokoupení .....	30
<b>Zapnutí a vypnutí přístroje</b> .....	31
Před prvním použitím .....	31
Připojení přístroje .....	31
Zapnutí přístroje .....	31
<b>Správná teplota</b> .....	33
Ukazatel teploty .....	34
Nastavení teploty .....	34
Možné nastavené hodnoty .....	34
<b>Používání režimu párty (superchlazení/supermrazení)</b> .....	35
<b>Alarm dvířek</b> .....	36

<b>Skladování potravin v chladicí zóně .....</b>	<b>37</b>
Různé oblasti chlazení.....	37
Indikátor teploty nejstudenější oblasti.....	38
Nevhodné pro chladicí zónu.....	39
Upozornění pro nákup potravin.....	39
Správné skladování potravin .....	40
<b>Skladování potravin v zásuvce DailyFresh .....</b>	<b>41</b>
Zásuvka DailyFresh .....	41
<b>Zmrazování a uchovávání.....</b>	<b>44</b>
Co se stane při zmrazení čerstvých potravin? .....	44
Maximální mrazicí kapacita .....	44
Uchovávání hotových hluboce zmrazených jídel .....	44
Jak sami zmrazíte čerstvé potraviny .....	45
Doba skladování zmrazených potravin.....	46
Použití příslušenství.....	46
Výroba kostek ledu.....	46
<b>Odmrazování.....</b>	<b>48</b>
<b>Čištění a ošetřování.....</b>	<b>51</b>
Upozornění k čisticímu prostředku.....	51
Příprava přístroje na čištění .....	52
Čištění vnitřního prostoru .....	52
Vyjmutí a rozložení příslušenství pro jeho vyčištění.....	52
Čištění těsnění dvířek .....	53
Čištění větracích a odvětrávacích profilů .....	53
Po čištění.....	54
<b>Co udělat, když ...</b> .....	<b>55</b>
<b>Příčiny hluků .....</b>	<b>60</b>
<b>Servisní služba .....</b>	<b>61</b>
Kontakt při závadách .....	61
Databáze EPREL .....	61
Záruka .....	61

## Bezpečnostní pokyny a varovná upozornění

Tento přístroj odpovídá předepsaným bezpečnostním předpisům. Neodborné používání však může vést k poranění osob a věcným škodám.

Než přístroj uvedete do provozu, přečtěte si pozorně návod k obsluze a montáži. Obsahuje důležité pokyny pro montáž, bezpečnost, používání a údržbu. Tím ochráníte sebe a zabráníte poškození přístroje.

Podle normy IEC 60335-1 upozorňuje Miele výslovně na to, abyste si bezpodmínečně přečetli a dodržovali kapitolu věnovanou instalaci přístroje a bezpečnostní pokyny a varovná upozornění.

Miele neodpovídá za škody, které vzniknou v důsledku nedbání těchto pokynů.

Návod k obsluze a montáži uschovejte a předejte ho případnému novému majiteli.

### Používání ke stanovenému účelu

► Příklad: Přístroj je určený pro používání v domácnosti a podobných prostředích jako například

- v prodejnách, kancelářích a podobných pracovních prostředích
- v zemědělských usedlostech
- v hotelech, motelech, penzionech a dalších typických obytných prostorách pro zákazníky.

Tento přístroj není určený k používání venku.

► Používejte přístroj výhradně v domácnosti k chlazení a uchovávání potravin a k uchovávání zmrazených potravin, k mrazení čerstvých potravin a k přípravě ledu.

Všechny ostatní účely použití jsou nepřijatelné.

# Bezpečnostní pokyny a varovná upozornění

---

▶ Příklad není vhodný pro skladování a chlazení medikamentů, krevní plazmy, laboratorních preparátů nebo podobných látek nebo produktů podle směrnice o zdravotnických prostředcích. Nesprávné použití přístroje může vést k poškození uskladněného zboží nebo jeho zkažení. Dále přístroj není vhodný pro provoz v oblastech ohrožených výbuchem.

Miele neodpovídá za škody způsobené použitím v rozporu se stanoveným účelem nebo nesprávnou obsluhou.

▶ Osoby (včetně dětí), které vzhledem ke svým fyzickým, smyslovým a psychickým schopnostem nebo kvůli nezkušenosti nebo neznalosti nejsou schopné přístroj bezpečně obsluhovat, musí být při obsluze pod dozorem.

Tyto osoby smí přístroj obsluhovat bez dozoru jen tehdy, pokud byly instruovány ohledně bezpečného používání a pochopily nebezpečí, která z toho vyplývají.

## Děti v domácnosti

▶ Děti mladší osmi let se nesmí samy bez dozoru pohybovat v blízkosti přístroje.

▶ Děti starší osmi let smí přístroj používat bez dozoru jen tehdy, když jim byla jeho obsluha vysvětlena tak, že ho dokážou obsluhovat bezpečně. Děti musí být schopné rozpoznat a chápat možná nebezpečí v případě chybné obsluhy.

▶ Děti nesmí přístroj bez dozoru čistit ani na něm provádět údržbu.

▶ Dávejte pozor na děti, které se zdržují v blízkosti přístroje. Nikdy jim nedovolte, aby si s přístrojem hrály.

▶ Nebezpečí udušení! Děti by si mohly hrát s obalovým materiálem, např. fólií, mohly by se do ní balit nebo si ji dávat přes hlavu a udušit se. Obalový materiál uchovávejte mimo dosah dětí.

# Bezpečnostní pokyny a varovná upozornění

---

## Technická bezpečnost

► Okruh chladiva je zkontrolovaný ohledně nepropustnosti. Přístroj vyhovuje příslušným bezpečnostním předpisům a odpovídajícím směrnici EU.



► Tento přístroj obsahuje chladivo izobutan (R600a), vysoce ekologický přírodní plyn, ale hořlavý. Toto chladivo nepoškozuje ozonovou vrstvu a nezhoršuje skleníkový jev.

Použití tohoto ekologického chladiva vedlo k částečnému zvýšení provozních hluků. Vedle provozního hluku kompresoru se mohou vyskytovat hluky vyvolané prouděním v celém okruhu chladiva. Těmto jevům se bohužel nedá vyhnout, nemají však vliv na výkonnost přístroje.

Při přepravě a při vestavbě nebo umístění přístroje dbejte na to, aby se nepoškodily součásti okruhu chladiva. Vystřikující chladivo může vést k poranění očí.

Při poškození:

- Nepřibližujte se s otevřeným ohněm nebo zápalnými zdroji.
- Odpojte přístroj od elektrické sítě.
- Několik minut větrejte místnost, ve které přístroj stojí.
- Informujte servisní službu.

► Čím více chladiva je v přístroji, tím větší musí být místnost, ve které bude přístroj umístěn. Při případném úniku v příliš malých místnostech se může vytvářet hořlavá směs plynu se vzduchem. Na 8 g chladiva musí mít místnost velikost nejméně 1 m<sup>3</sup>. Množství chladiva je uvedeno na typovém štítku uvnitř přístroje.

## Bezpečnostní pokyny a varovná upozornění

---

▶ Připojovací údaje (jištění, frekvence, napětí) uvedené na typovém štítku přístroje musí bezpodmínečně souhlasit s odpovídajícími parametry elektrické sítě, aby se přístroj nepoškodil.

Před připojením tyto údaje porovnejte. V případě pochybností se zeptejte kvalifikovaného elektrikáře.

▶ Elektrická bezpečnost přístroje je zajištěna jen tehdy, je-li připojen na elektrický systém s ochranným vodičem nainstalovaný podle předpisů. Toto základní bezpečnostní opatření musí být k dispozici. V případě pochybností nechte elektrickou instalaci zkontrolovat kvalifikovaným elektrikářem.

▶ Občasný nebo trvalý provoz na soběstačném nebo se sítí nesynchronizovaném zařízení pro napájení energií (jako např. ostrovní sítě, záložní systémy) je možný. Předpokladem provozu je, aby u zařízení pro napájení energií byly dodrženy specifikace normy EN 50160 nebo srovnatelné.

Bezpečnostní opatření stanovená pro domovní instalaci a pro tento výrobek Miele musí být co do své funkce a způsobu práce zajištěna i v ostrovním provozu nebo v provozu nesynchronizovaném se sítí nebo být v instalaci nahrazena rovnocennými opatřeními. Jak je popsáno například v aktuálním vydání VDE-AR-E 2510-2.

▶ Pokud je poškozený přiložený přívodní síťový kabel, musí být nahrazen originálním náhradním dílem, aby uživatel nebyl vystaven nebezpečím. Pouze u originálních náhradních dílů garantuje společnost Miele, že budou splňovat bezpečnostní požadavky.

▶ Rozbočovací vícenásobné zásuvky a prodlužovací kabely neposkytují nutnou bezpečnost (nebezpečí požáru). Přístroj pomocí nich k elektrické síti nepřipojujte.

▶ Když se dostane vlhkost k součástem pod napětím nebo přívodnímu síťovému kabelu, může to vést ke zkratu. Přístroj proto neprovazujte v oblastech ohrožených vlhkostí nebo stříkající vodou (např. v garáži, prádelně).

## Bezpečnostní pokyny a varovná upozornění

---

- ▶ Tento přístroj nesmí být provozován na nestabilních místech (např. na lodi).
- ▶ Poškozený přístroj může ohrozit Vaši bezpečnost. Zkontrolujte ho ohledně rozpoznatelných poškození. Poškozený přístroj nikdy neuvádějte do provozu.
- ▶ Používejte přístroj jen vestavěný, aby byla zajištěna jeho bezpečná funkce.
- ▶ Při pracích spojených s instalací a údržbou jakož i při opravách musí být přístroj odpojený od elektrické sítě. Odpojený od elektrické sítě je jen tehdy, když:
  - jsou vypnuté jističe elektrické instalace nebo
  - jsou úplně vyšroubované šroubovací pojistky elektrické instalace nebo
  - je odpojené připojovací síťové vedení od elektrické sítě. U pří-  
vodních vedení se síťovou zástrčkou pro jeho odpojení od elek-  
trické sítě netahejte za vedení, nýbrž za zástrčku.
- ▶ Neodborně provedené práce spojené s instalací, údržbou nebo opravami mohou uživatele vystavit značnému nebezpečí. Práce spo-  
jené s instalací a údržbou jakož i opravy smí provádět pouze auto-  
rizovaní odborníci pověřeni společností Miele.
- ▶ Opravy přístroje smí provádět pouze servisní služba Miele, jinak zaniká nárok na záruku.
- ▶ Vadné díly smíte nahradit jen originálními náhradními díly Miele. Jen u těchto dílů Miele ručí za to, že v plném rozsahu splňují bezpeč-  
nostní požadavky.



## Bezpečnostní pokyny a varovná upozornění

---

► Tento přístroj je kvůli zvláštním požadavkům (například ohledně teploty, vlhkosti, chemické odolnosti, odolnosti proti oděru a vibracím) vybavený speciální žárovkou. Tato žárovka se smí používat jen ke stanovenému účelu. Žárovka není vhodná pro osvětlení místnosti. Výměnu smí provádět jen kvalifikovaný pracovník pověřený společností Miele nebo servisní služba Miele. V tomto přístroji je několik světelných zdrojů, které vykazují třídu energetické účinnosti nejméně E.

### Odborná instalace

- Při instalaci přístroje bezpodmínečně zohledněte také přiložený montážní návod.
- Přístroj postavte s pomocníkem.
- Změnu směru otvírání dvírek proveďte (v případě potřeby) podle přiloženého montážního návodu.
- Namontujte přístroj jen do stabilní, pravoúhlé a vodorovně vyrovnané skříně pro vestavbu, která stojí na vodorovné a hladké podlaze.

# Bezpečnostní pokyny a varovná upozornění

---

## Provozní zásady

- ▶ Příklad je koncipován pro určitou klimatickou třídu (rozsah teplot okolí), jejíž meze musí být dodrženy. Klimatická třída je uvedena na typovém štítku ve vnitřním prostoru přístroje. Nižší teplota okolí vede k delší době nečinnosti kompresoru, takže přístroj nedokáže udržet potřebnou teplotu.
- ▶ Větrací a odvětrávací profily nesmí být přikryty nebo zastavěny. Nebylo by pak zajištěno bezvadné vedení vzduchu. Vzrostla by spotřeba energie a nebylo by možné vyloučit poškození součástí.
- ▶ Pokud v přístroji nebo v dvířkách přístroje skladujete potraviny obsahující tuk nebo olej, dbejte na to, aby se případně vyteklý tuk nebo olej nedostal do styku s plastovými díly přístroje. V plastu by mohly vzniknout trhliny a mohl by popraskat nebo se roztrhnout.
- ▶ Nebezpečí požáru a výbuchu. Neukládejte v přístroji výbušné látky a výrobky s hořlavými hnacími plyny (např. spreje v plechovce). Zápalné směsi plynů se mohou vznítit elektrickými součástmi.
- ▶ Nebezpečí výbuchu. Neprovozujte v přístroji žádná elektrická zařízení (např. na výrobu zmrzliny). Může docházet k jiskření.
- ▶ Nebezpečí úrazu a poškození přístroje. V mrazicí zóně neuchovávejte plechovky a lahve s nápoji obsahujícími oxid uhličitý nebo tekutiny, které mohou zmrznout. Plechovky nebo lahve mohou prasknout.
- ▶ Nebezpečí úrazu a poškození přístroje. Lahve, které umístíte do mrazicí zóny, aby se rychle vychladily, nejpozději za jednu hodinu opět vyjměte. Lahve mohou prasknout.
- ▶ Nebezpečí úrazu. Zmražených potravin a kovových dílů se nedotýkejte mokřýma rukama. Ruce mohou přimrznout.
- ▶ Nebezpečí úrazu. Nikdy nedávejte do úst kostky ledu nebo nanuky, zvláště vodové, přímo po vyjmutí z mrazicí zóny. Vlivem velmi nízké teploty zmrazených potravin může dojít k přimrznutí rtů nebo jazyka.

## Bezpečnostní pokyny a varovná upozornění

---

► Nezmrazujte znovu částečně nebo úplně rozmrazené potraviny. Spotřebujte je co nejrychleji, protože potraviny ztrácí nutriční hodnotu a kazí se. Rozmrazené potraviny můžete po uvaření nebo upečení opět zmrazit.

► Při požití dlouho skladovaných potravin hrozí nebezpečí otravy jídlem.

Doba uskladnění závisí na mnoha faktorech jako na stupni čerstvosti, jakosti potravin a na teplotě při skladování. Dbejte na datum trvanlivosti a pokyny pro uskladnění od výrobců potravin!

# Bezpečnostní pokyny a varovná upozornění

---

## Příslušenství a náhradní díly

- ▶ Používejte výhradně originální příslušenství Miele. Pokud budou namontovány nebo vestavěny jiné díly, zaniká veškerá záruka a/nebo ručení poskytované společností Miele.
- ▶ Miele Vám poskytuje až 15letou, nejméně však 10letou, záruku dodání náhradních dílů pro zachování funkčnosti po skončení sériové výroby Vašeho přístroje.

## Čištění a ošetřování

- ▶ Neošetřujte těsnění dvířek oleji nebo tuky. V průběhu času by došlo ke zteření těsnění.
- ▶ Pára z parního čisticího zařízení se může dostat k součástem pod napětím a vyvolat zkrat. Na čištění a odmrazování přístroje nikdy nepoužívejte parní čisticí zařízení.
- ▶ Špičaté předměty nebo předměty s ostrými hranami poškodí chladicí systém a přístroj přestane fungovat. Proto takové předměty nepoužívejte na
  - odstraňování vrstev námrazy a ledu,
  - vyjímání přimrzlých misek na led a potravin.
- ▶ Na odmrazování do přístroje nikdy nedávejte elektrická topná zařízení nebo svíčky. Poškodily by se plasty.
- ▶ Nepoužívejte spreje na odmrazování nebo odmrazovače. Mohou vytvářet výbušné plyny, obsahovat rozpouštědla a hnací látky poškozující plasty nebo být zdraví škodlivé.

## Přeprava

- ▶ Přepravujte přístroj vždy ve vzpřímené poloze a v přepravním obalu, aby nedošlo ke škodám.
- ▶ Nebezpečí úrazu a poškození přístroje. Přístroj přepravujte s pomocníkem, protože je velmi těžký.

## Likvidace Vašeho starého přístroje

- ▶ Hrající si děti se v přístroji mohou uzamknout a udusit se.
  - Odmontujte dvířka přístroje.
  - Vyjměte zásuvky.
  - Odkládací plochy nechte v přístroji, aby děti nemohly jednoduše vlézt dovnitř.
  - Případně zničte zámek dvířek svého starého přístroje. Zabráníte tak hrajícím si dětem, aby se uzamkly a ohrozily svůj život.
- ▶ Nebezpečí úrazu elektrickým proudem!
  - Odřežte síťovou zástrčku od síťového kabelu.
  - Odřežte přívodní síťový kabel od starého přístroje.
- ▶ Zlikvidujte všechno odděleně od starého přístroje.
- ▶ Během likvidace a po ní zajistěte, aby přístroj nebyl odložený v blízkosti benzínu nebo jiných hořlavých plynů a kapalin.
- ▶ Nebezpečí požáru v důsledku unikajícího oleje nebo chladiva! Chladivo a olej obsažené v přístroji jsou hořlavé. Unikající chladivo nebo olej se mohou vznítit při odpovídajícím způsobem vysoké koncentraci a ve styku s externím zdrojem tepla. Během likvidace zajistěte, aby se nepoškodil okruh chladiva a zabránilo se tak nekontrolovanému úniku chladiva (údaje na typovém štítku) a oleje.
- ▶ Vystřikující chladivo může vést k poranění očí! Nepoškodte součásti chladicího okruhu např.
  - propíchnutím kanálů chladiva ve výparníku,
  - zalomením potrubí,
  - odškrábáním povrchových vrstev.

### Symbol na kompresoru (podle modelu)

Toto upozornění má význam jen pro recyklaci. V normálním provozu nehrozí nebezpečí.

## Bezpečnostní pokyny a varovná upozornění

---



- ▶ Olej v kompresoru může být při požití a vniknutí do dýchacích cest smrtelně nebezpečný.

## Likvidace přepravního obalu

Obal chrání přístroj před poškozením během přepravy. Obalové materiály byly zvoleny s přihlédnutím k aspektům ochrany životního prostředí a k možností jejich likvidace, a jsou tedy recyklovatelné.

Vrácení obalů do materiálového cyklu šetří suroviny a snižuje množství odpadů. Váš specializovaný prodejce odebere obal zpět.

## Likvidace starého přístroje

Elektrické a elektronické přístroje často obsahují cenné materiály. Obsahují také určité látky, směsi a díly, které byly nutné pro jejich funkci a bezpečnost. V domovním odpadu a při neodborném nakládání mohou poškodit lidské zdraví a životní prostředí. Staré přístroje proto v žádném případě nedávejte do domovního odpadu.

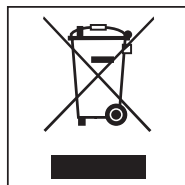

Místo toho využijte oficiální sběrná a vratná místa pro odevzdávání a užitkování elektrických a elektronických přístrojů zřízená obcemi, prodejci nebo společností Miele. Podle zákona jste sami zodpovědní za vymazání případných osobních údajů na likvidovaném starém přístroji.

Dbajte na to, aby se až do odvozu k odborné, ekologické likvidaci nepoškodila potrubí Vašeho přístroje.

Tak je zajištěno, že chladivo obsažené v okruhu chladiva a olej nacházející se v kompresoru nemohou uniknout do životního prostředí.

Postarejte se prosím o to, aby byl Váš starý přístroj až do doby odvezení uložen mimo dosah dětí. O tom Vás informuje návod k obsluze a montáži v kapitole „Bezpečnostní pokyny a varovná upozornění“.

# Instalace

## Místo instalace

 Nebezpečí poškození a úrazu převráceným přístrojem.

Přístroj je velmi těžký a při otevřených dvířkách má tendenci převrátit se dopředu.

Dvířka přístroje držte zavřená, dokud přístroj nebude vestavěný. Přístroj musí být ve výklenku pro vestavbu zajištěný podle návodu k obsluze a montáži.

 Nebezpečí požáru a poškození zařízeními vydávajícími teplo.

Zařízení vydávající teplo se mohou vznítit a zapálit přístroj.

Přístroj nesmí být umístěn pod varnou desku.

 Nebezpečí požáru a poškození přístroje otevřenými plameny.

Otevřené plameny mohou přístroj zapálit.

Nepřibližujte se k přístroji s otevřenými plameny jako například svíčkou.

Vhodná je suchá místnost, kterou je možno dobře větrat.

Při volbě místa instalace myslíte prosím na to, že pokud přístroj postavíte v bezprostřední blízkosti topení, sporáku nebo jiného zdroje tepla, vzroste jeho spotřeba energie. Vyhněte se přímému slunečnímu záření.

Čím vyšší je teplota okolí, tím déle běží kompresor a tím vyšší je spotřeba energie.

Při vestavbě přístroje kromě toho dbejte následujícího:

- Zásuvka musí být umístěná mimo oblast zadní strany přístroje a v případě nouze musí být snadno přístupná.
- Síťová zástrčka ani síťový kabel se nesmí dotýkat zadní strany přístroje, protože by se mohly poškodit jeho vibracemi.
- K zásuvkám v oblasti zadní strany tohoto přístroje by se neměly připojovat ani jiné přístroje.
- Vícenásobné zásuvky nebo rozvodné lišty stejně jako jiná elektronická zařízení (jako např. transformátory pro halogenové žárovky) neumísťujte a neprovozujte v prostoru zadní stěny přístroje.



 Nebezpečí poškození vysokou vlhkostí vzduchu.

Při vysoké vlhkosti vzduchu se může vysrážet kondenzát na vnějších plochách přístroje.

Tato kondenzační voda může vést ke korozi na vnějších stěnách přístroje.

Umístěte přístroj v suché nebo klimatizované místnosti s dostatečným větráním.

Po umístění se přesvědčte, že se správně zavírají dvířka přístroje a přístroj byl vestavěn podle popisu. Musí být dodrženy uvedené větrací a odvětrávací profily.

## Kombinace side-by-side

 Nebezpečí poškození kondenzátem na venkovních stěnách přístroje. Při vysoké vlhkosti vzduchu a nedostatečném větrání a odvětrávání se může vysrážet kondenzát na venkovních stěnách přístroje a vést ke korozi.

Zásadně přístroj nevestavějte hned vedle dalších chladicích přístrojů ani je nemontujte nad sebou.

# Instalace

## Klimatická třída

Přístroj je koncipován pro určitou klimatickou třídu (rozsah teplot v místnosti), jejíž meze musí být dodrženy.

Nižší teplota v místnosti vede k delší době nečinnosti kompresoru. To může vést k vyšším teplotám v přístroji a tím k následným škodám.

Klimatická třída je uvedena na typovém štítku ve vnitřním prostoru přístroje.

klimatická třída	teplota v místnosti
SN	+10 až +32 °C
N	+16 až +32 °C
ST	+16 až +38 °C
T	+16 až +43 °C

Je-li přístroj teplotní třídy SN provozován při nižších teplotách v místnosti (do +5 °C), je zajištěna bezvadná funkce.

## Větrání a odvětrávání

 Nebezpečí požáru a poškození v důsledku nedostatečného větrání. Při nedostatečném větrání přístroje se častěji zapíná kompresor a běží delší dobu. To povede ke zvýšené spotřebě energie a ke zvýšené provozní teplotě kompresoru, což může mít za následek jeho poškození.

Dbejte na dostatečné větrání a odvětrání přístroje.

Bezpodmínečně dodržujte uvedené větrací a odvětrávací profily. Větrací a odvětrávací profily nesmí být zakryty nebo zastavěny.

Vzduch u zadní stěny přístroje se ohřívá. Proto musí být skříň pro vestavbu uzpůsobena tak, aby bylo zajištěno bezvadné větrání a odvětrávání (viz odstavec „Rozměry pro vestavbu“ a příložený montážní návod).

## Nábytková dvířka (platí pro KD(N) 7714 E, KD(N) 7724 E)

### Velikost horizontální a vertikální mezery

Podle designu kuchyně se určuje tloušťka nábytkových dvířek a poloměr jejich hran a velikost obvodové mezery (horizontální a vertikální mezera).

Bezpodmínečně proto dbejte následujícího:

#### - velikost horizontální mezery

Mezera mezi nábytkovými dvířky a nad nimi nebo pod nimi umístěnými dvířky skříně musí být nejméně 3 mm.

#### - velikost vertikální mezery

Pokud je příliš malá mezera mezi nábytkovými dvířky přístroje a čelem vedlejšího kuchyňského nábytku na straně pantu nebo koncovou bočnicí, při otvírání dvířek přístroje může dojít ke kolizi s čelem kuchyňského nábytku nebo bočnicí.

Podle tloušťky a poloměru hrany nábytkových dvířek je nutno stanovit velikost mezery individuálně.

Při návrhu kuchyně nebo při výměně přístroje to zohledněte volbou odpovídajícího řešení vestavby.

tloušťka nábytkových dvířek A [mm]	velikost mezery X [mm] pro různé poloměry hran B			
	R0	R1	R2	R3
≥16–19	2,5			
20	3	3	2,5	2,5
21	3	3	2,5	2,5
22	4	3,5	3	3

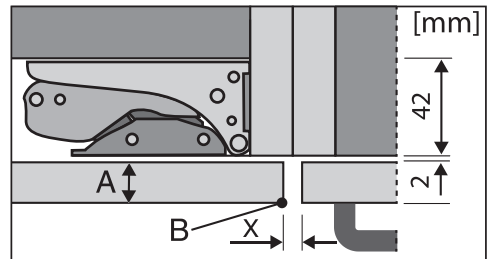

čelo vedlejšího kuchyňského nábytku

A = tloušťka čela nábytku

B = poloměr hrany

X = velikost mezery

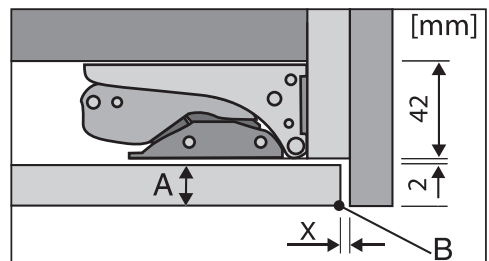

koncová bočnice

A = tloušťka čela nábytku

B = poloměr hrany

X = velikost mezery

**Tip:** Namontujte distanční vrstvu mezi těleso nábytku a bočnicí. Získáte tak mezery odpovídající šířky.

# Instalace

---

## – Hmotnost nábytkových dvířek

 Nebezpečí poškození příliš těžkými nábytkovými dvířky.

Namontovaná nábytková dvířka, která překračují přípustnou hmotnost, mohou vést k poškození pantů, což může vést mj. k omezení funkce.

Před montáží nábytkových dvířek zajistěte, aby nebyla překročena přípustná hmotnost montovaných nábytkových dvířek.

Maximální přípustné hmotnosti nábytkových dvířek v kg činí:

přístroj	horní nábytková dvířka	spodní nábytková dvířka
KD 77x4 E	15	15

## Rozměry pro vestavbu

### Vestavba do horní skříně/boční pohled

KD(N) 7714 E, KD(N) 7724 E

Všechny rozměry jsou uvedeny v mm.

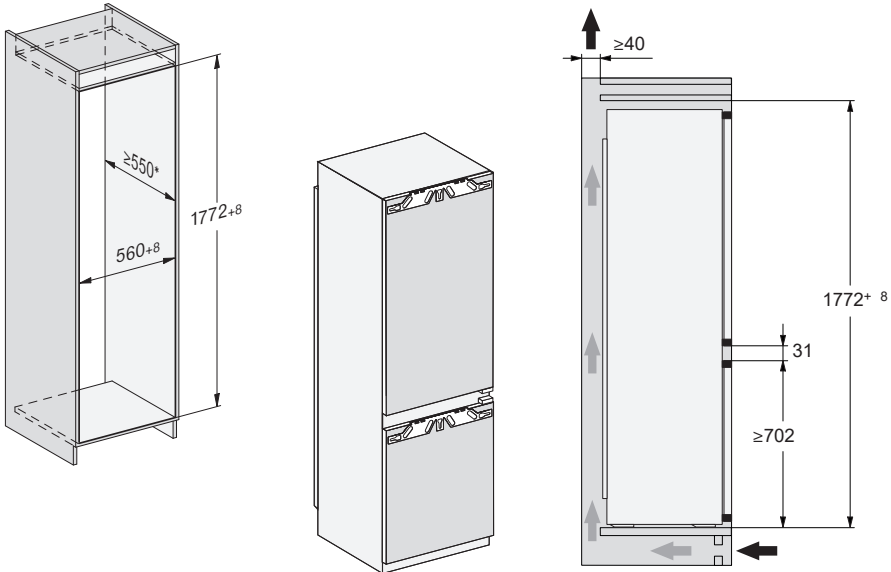

\* Deklarovaná spotřeba elektrické energie byla zjištěna s hloubkou výklenku 560 mm. Při hloubce výklenku 550 mm je přístroj plně funkční, má však nepatrně vyšší spotřebu elektrické energie.

Před vestavbou dejte pozor na to, aby skříň pro vestavbu přesně odpovídala zadaným rozměrům pro vestavbu. Pro zajištění správné funkce přístroje musí být bezpodmínečně dodrženy uvedené větrací a odvětrávací profily.

# Instalace

KD(N) 7713 E

Všechny rozměry jsou uvedeny v mm.

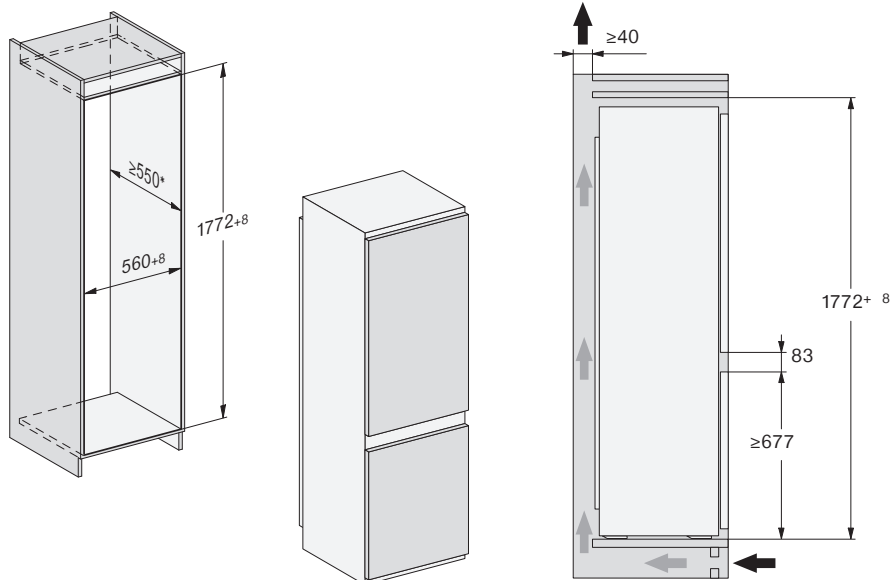

\* Deklarovaná spotřeba elektrické energie byla zjištěna s hloubkou výklenku 560 mm. Při hloubce výklenku 550 mm je přístroj plně funkční, má však nepatrně vyšší spotřebu elektrické energie.

Před vestavbou dejte pozor na to, aby skříň pro vestavbu přesně odpovídala zadaným rozměrům pro vestavbu. Pro zajištění správné funkce přístroje musí být bezpodmínečně dodrženy uvedené větrací a odvětrávací profily.

## Přípojky a větrání

Všechny rozměry jsou uvedeny v mm.

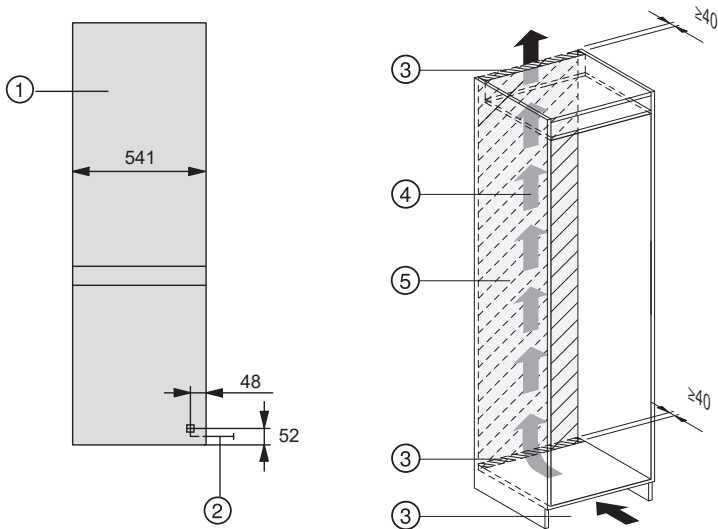

- ① pohled zepředu
- ② přívodní síťový kabel, délka = 2 200 mm  
Delší přívodní síťový kabel je k dostání u servisní služby Miele.
- ③ výřez pro větrání min. 200 cm<sup>2</sup>
- ④ větrání
- ⑤ žádná přípojka v této oblasti

# Instalace

## Elektrické připojení

Přístroj smí být připojen výhradně přiloženým přívodním síťovým kabelem k zásuvce s ochranným kontaktem.

Přístroj umístěte tak, aby byla volně přístupná zásuvka. Pokud zásuvka není volně přístupná, tak zajistěte, aby v místě instalace bylo k dispozici zařízení odpojovací všechny póly.

**⚠ Nebezpečí požáru v důsledku přehřátí.**

Provoz přístroje na rozbočovacích vícenásobných zásuvkách a prodlužovacích kabelech může vést k přetížení kabelů.

Z bezpečnostních důvodů nepoužívejte rozbočovací vícenásobné zásuvky a prodlužovací kabely.

Připojení, instalace a bezpečnostní opatření musí být v souladu s příslušnými normami: ČSN EN 60 335.

Z bezpečnostních důvodů doporučujeme v domovní instalaci příslušné pro elektrické připojení přístroje použití proudového chrániče (RCD) typu .

Poškozený přívodní síťový kabel smí být nahrazen pouze speciálním kabelem stejného typu (k dostání u servisní služby Miele). Z bezpečnostních důvodů smí výměnu provádět jen kvalifikovaný pracovník nebo servisní služba Miele.

O jmenovitém příkonu a příslušném jištění informuje tento návod k obsluze nebo typový štítek. Srovnajte tyto údaje s parametry elektrické přípojky v místě instalace. V případě pochybností se zeptejte kvalifikovaného elektrikáře.

Občasný nebo trvalý provoz na soběstačném nebo se sítí nesynchronizovaném zařízení pro napájení energií (jako např. ostrovní sítě, záložní systémy) je možný. Předpokladem provozu je, aby zařízení pro napájení energií splňovalo specifikace normy EN 50160 nebo srovnatelné.

Bezpečnostní opatření stanovená pro domovní instalaci a pro tento výrobek Miele musí být co do své funkce a způsobu práce zajištěna i v ostrovním provozu nebo v provozu nesynchronizovaném se sítí nebo být v instalaci nahrazena rovnocennými opatřeními. Jak je popsáno například v aktuálním vydání VDE-AR-E 2510-2.

## Připojení přístroje

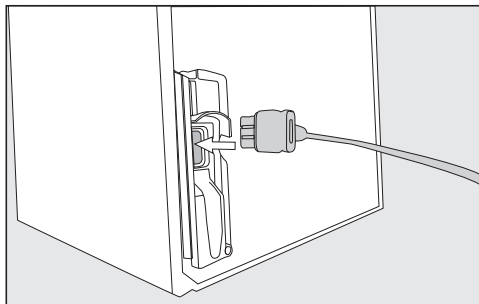

■ Zasuňte zástrčku přístroje na zadní straně přístroje.

Dbejte na to, aby byla zástrčka přístroje správně zaklapnutá.

■ Zasuňte síťovou zástrčku přístroje do zásuvky.

Přístroj je nyní připojený k elektrické síti.



## Takto ušetříte energii:

- Místo instalace** Při zvýšených teplotách okolí musí přístroj častěji chladit a při tom spotřebuje více energie. Proto:
- Umístěte přístroj v dobře větrané místnosti.
  - Neumísťujte přístroj vedle zdroje tepla (topné těleso, sporák).
  - Chraňte přístroj před přímým slunečním zářením.
  - Postarejte se o ideální teplotu okolí kolem 20 °C.
  - Udržujte volné větrací a odvětrávací profily a pravidelně z nich odstraňujte prach.
- Nastavení teploty** Čím nižší je nastavená teplota, tím vyšší je spotřeba energie. Doporučují se následující nastavení:
- chladič zóna 4 až 5 °C.
  - Mrazicí zóna -18 °C.
- Používání** Přiváděným teplem a omezenou cirkulací vzduchu se zvyšuje spotřeba energie. Proto:
- Dvířka přístroje otvírejte vždy jen na nezbytně nutnou dobu. Dobré roztřídění potravin pomáhá při orientaci.
  - Po otevření dvířka úplně zavřete.
  - Teplá jídla a nápoje nechte před uložením v přístroji vychladnout.
  - Potraviny ukládejte dobře zabalené nebo dobře přikryté.
  - Nepřeplňujte přihrádky, aby mohl cirkulovat vzduch.
  - Zmrazené potraviny dávejte pro rozmrazení do chladič zóny.
- Odmrazování** Vrstva ledu zhoršuje předávání chladu mrazeným potravinám. Proto:
- Mrazicí zónu odmrázujte při vrstvě ledu silně maximálně 0,5 cm.

# Popis přístroje

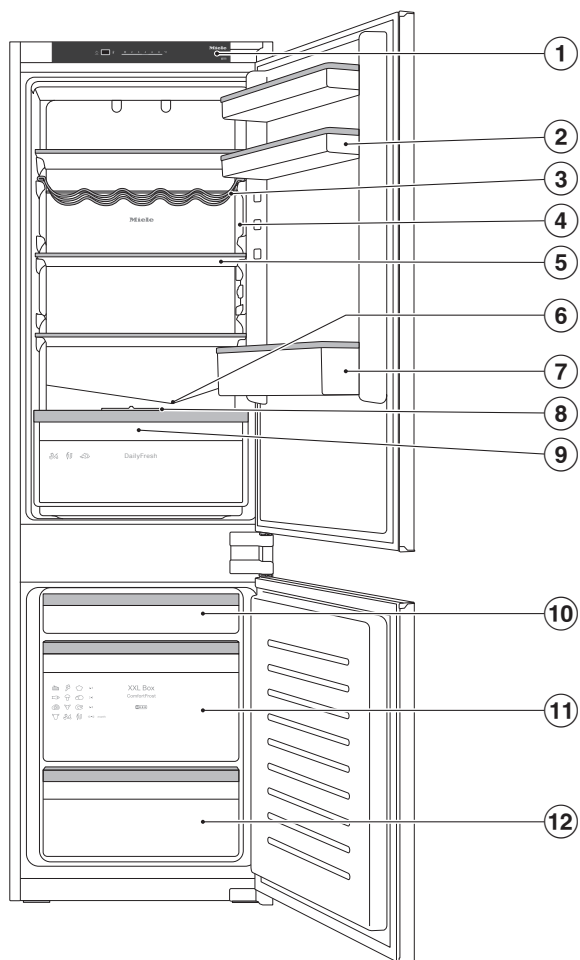

Na tomto obrázku je příklad modelu přístroje.

- ① ovládací panel
- ② držák s přihrádkou na vejce v dvířkách přístroje
- ③ variabilní držák lahví
- ④ vnitřní osvětlení
- ⑤ odkládací plocha
- ⑥ žlábek a otvor na odvádění vody z odmrazování
- ⑦ přihrádka na lahve s držákem lahví
- ⑧ víko přihrádky pro nastavení vlhkosti vzduchu v zásuvce DailyFresh
- ⑨ zásuvka DailyFresh na ovoce a zeleninu (s nastavením vlhkosti)
- ⑩ nízká mrazicí zásuvka
- ⑪ mrazicí box XXL
- ⑫ mrazicí zásuvka

# Popis přístroje

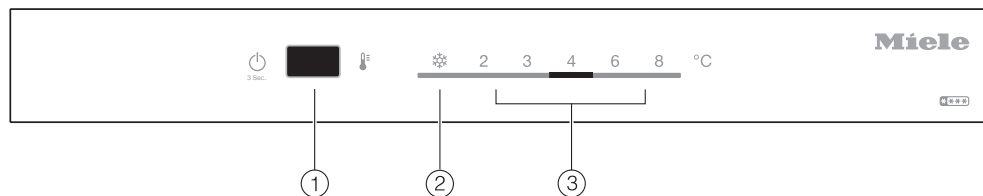

- ① zapnutí/vypnutí přístroje,  
zapnutí/vypnutí funkce režim páry ❄️ (superchlazení/supermrazení) a nastavení teploty
- ② indikátor režimu páry (superchlazení/supermrazení)
- ③ ukazatel teploty

## Uspořádání vnitřního prostoru

### Přemístění držáku/příhrádky na lahve

Držáky/příhrádky na lahve v dvířkách přístroje přemísťujte jen v nenaplněném stavu.

- Držák/příhrádku na lahve posuňte nahoru a vyjměte dopředu.
- Držák/příhrádku na lahve opět nasadíte na libovolném místě.

### Posunutí nebo vyjmutí držáku lahví (dle modelu)

Lamely držáku lahví poskytují lahvím zvýšenou oporu při otvírání a zavírání dvířek přístroje.

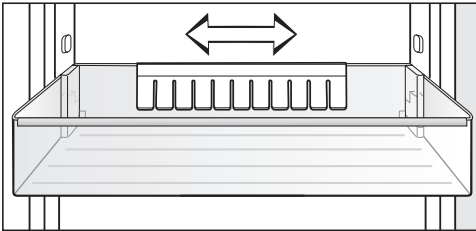

Držák lahví můžete posunout doprava nebo doleva. Tím vznikne více místa na krabice s nápoji.

Držák lahví lze úplně vyjmout (např. pro čištění):

- Vytáhněte držák lahví směrem nahoru.

### Přemístění odkládacích ploch

Odkládací plochy můžete přemístit podle výšky chlazených potravin.

- Vytáhněte odkládací plochu dopředu a vytočte ji dolů.
- Nasadte odkládací plochu do nové polohy tak, aby zadní hrana směřovala nahoru. Zadní hrana musí směřovat nahoru, aby se potraviny nedotýkaly zadní stěny a nepřimrzly.

### Přemístění držáku lahví

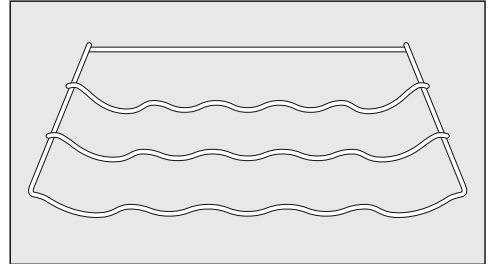

Držák lahví můžete v přístroji umístit různě.

- Držák lahví vzadu mírně zvedněte a vyjměte dopředu.

Zadní doraz musí směřovat nahoru, aby se lahve nedotýkaly zadní stěny.

### Mrazicí zásuvka XXLBox

Extra vysoká mrazicí zásuvka poskytuje větší objem a tím více místa pro skladování objemných, vysokých mrazených potravin.

# Popis přístroje

---

## Dodávané příslušenství

**Příhrádka na vejce (dle modelu)**

**Držák lahví (dle modelu)**

**Variabilní držák lahví**

**Miska na led**

Příslušenství k dokoupení si můžete objednat v internetovém obchodu Miele. Tyto výrobky obdržíte také prostřednictvím servisní služby Miele (viz konec tohoto návodu k obsluze) a u Vašeho specializovaného prodejce Miele.

## Příslušenství k dokoupení

V sortimentu Miele je k dostání účelné příslušenství a čisticí a ošetrovací prostředky sladěné s přístrojem.

### **Panty SoftClose (KD(N) 7714 E, KD(N) 7724 E)**

Pomocí pantů SoftClose se dvířka Vašeho přístroje zavírají obzvláště měkce a tiše.

Když jsou dvířka přístroje otevřená v úhlu 30°, zavřou se navíc automaticky.

### **Univerzální utěrka z mikrovlákna**

Utěrka z mikrovlákna pomáhá při odstraňování otisků prstů a mírných znečištění na nerezových čelech, panelech přístrojů, oknech, nábytku, oknech aut atd.

### **Sada utěrek MicroCloth**

Sada utěrek MicroCloth se skládá z univerzální utěrky, utěrky na sklo a utěrky pro dosažení vysokého lesku. Utěrky jsou zvláště odolné proti roztržení a opotřebení. Díky svým velmi jemným mikrovláknům dosahují utěrky vysokého čisticího výkonu.

## Před prvním použitím

- Odstraňte všechen obalový materiál a ochranné fólie.
- Vyčistěte vnitřek skříně a příslušenství (viz kapitola „Čištění a ošetřování“).

## Připojení přístroje

- Připojte přístroj k elektrické síti podle popisu v kapitole „Elektrické připojení“.

## Zapnutí přístroje

- Otevřete dvířka přístroje.
- Tiskněte asi 3 sekundy tlačítko zap./vyp. na ovládacím panelu, dokud se nerozsvítí ukazatel teploty.

Zazní signální tón.

Přístroj začne chladit a při otevření dvířek se rozsvítí vnitřní osvětlení.

Přístroj se nastavuje na přednastavenou teplotu.

Aby byla teplota dostatečně nízká, nechte přístroj před prvním vložením potravin několik hodin předchladit. Potraviny dávejte do přístroje až po dosažení přednastavené teploty.

Potraviny dávejte do mrazicí zóny až poté, co teplota v mrazicí zóně dostatečně klesne (min. -18 °C).

## Vypnutí přístroje

- Tiskněte asi 3 sekundy tlačítko zap./vyp. na ovládacím panelu, dokud nezhasne ukazatel teploty.

Zazní signální tón.

Chlazení a vnitřní osvětlení jsou vypnuté.

Respektujte prosím následující. Když přístroj vypnete, není odpojený od sítě.

# Zapnutí a vypnutí přístroje

---

## Při delší nepřítomnosti

Pokud přístroj při delší nepřítomnosti vypnete, ale nevyčistíte, hrozí v zavřeném stavu nebezpečí vytváření plísní.

Přístroj bezpodmínečně vyčistěte.

Jestliže přístroj nebudete delší dobu používat, dbejte následujícího:

- Vypněte přístroj.
- Vytáhněte síťovou zástrčku nebo vypněte jistič domovní instalace.
- Abyste přístroj dostatečně vyvětrali a zabránili vytváření zápachů, vyčistěte ho a nechte otevřený.



Správně nastavená teplota je rozhodující pro trvanlivost potravin. S klesající teplotou se zpomalují procesy růstu mikroorganismů. Potraviny se tak rychle nekazí.

Teplota v přístroji se zvyšuje:

- čím častěji a na delší dobu se otvírají dvířka přístroje
- čím více potravin se uloží
- čím teplejší jsou čerstvě vložené potraviny
- čím vyšší je teplota okolí přístroje. Přístroj je koncipován pro určitou klimatickou třídu (rozsah teplot okolí), jejíž meze musí být dodrženy.

### ... v chladičích zóně

V chladičích zóně doporučujeme teplotu chlazení **4 °C**.

### ... v mrazicích zóně

Pro zmrazení čerstvých potravin je nutná teplota **-18 °C**. Lze tak prodloužit trvanlivost potravin a zůstane přitom zachována optimální jakost.

Jakmile teplota vzroste nad **-10 °C**, začne rozklad vyvolaný mikroorganismy, potraviny mají kratší trvanlivost. Z tohoto důvodu se částečně nebo úplně rozmrazené potraviny smí znovu zmrazit až poté, co byly zpracovány (vařením nebo pečením). Vysokými teplotami se usmrtí většina mikroorganismů.

# Správná teplota

## Ukazatel teploty

Na ukazateli teploty na ovládacím panelu se vždy zobrazuje **požadovaná** teplota.

## Nastavení teploty

- Stiskněte tlačítko zap./vyp. na ovládacím panelu tolikrát, až se na ukazateli teploty zobrazí požadovaná teplota.

 Ohrožení zdraví požitím zkažených potravin.

S přednastavenou teplotou v chladicí zóně **4 °C** získáte v mrazicí zóně – **18 °C**.

Uvědomte si, že při vyšší teplotě v chladicí zóně se teplota v mrazicí zóně zvýší nad –18 °C.

Na zmrazení čerstvých potravin v mrazicí zóně je nutná teplota – **18 °C**.

Při vyšší teplotě v mrazicí zóně se kromě toho zkrátí trvanlivost potravin.

Čím vyšší resp. nižší je teplota v chladicí zóně, tím vyšší resp. nižší je také teplota v mrazicí zóně.

## Možné nastavené hodnoty

- chladicí zóna: 2 až 8 °C

## Když změníte nastavení teploty:

- Teplotu po několika hodinách zkontrolujte. Teprve pak je nastavená skutečná teplota.
- asi po 6 hodinách při málo naplněném přístroji
- asi po 24 hodinách při plném přístroji

Pokud je teplota po této době příliš vysoká nebo příliš nízká:

- Nastavte teplotu znovu.

# Používání režimu párty (superchlazení/supermrazení)

## Režim párty (superchlazení/supermrazení) ❄️

Při zapnutí funkce režim párty ❄️ se **chladicí zóna a mrazicí zóna** velmi rychle vychladí na nejnižší hodnotu teploty (v závislosti na teplotě okolí). Příklad pracuje s nejvyšším možným chladicím výkonem a teplota klesá.

Funkce režim párty ❄️ se doporučuje, když chcete rychle vychladit nebo zmrazit velká množství nově uložených potravin nebo nápojů.

**Tip:** Funkci režim párty ❄️ kromě toho zvolte před zmrazováním čerstvých potravin. Tím dosáhnete rychlého promrznutí potravin a zůstane tak zachována jejich nutriční hodnota, vitaminy, vzhled a chuť.

Při zapnutí funkce režim párty ❄️ mohou z přístroje častěji vycházet různé zvuky.

**Tip:** Funkci režim párty ❄️ zapněte asi 4–6 hodin před vložením potravin nebo nápojů.

Funkce režim párty ❄️ se asi po 48 hodinách automaticky vypne. Funkci režim párty ❄️ ale můžete vypnout kdykoli předčasně.

Po výpadku proudu se funkce režim párty ❄️ vypne.

## Zapnutí režimu párty ❄️

- Stiskněte tlačítko zap./vyp. na ovládacím panelu tolikrát, až se rozsvítí indikátor režimu párty ❄️.

## Alarm dvířek

---

Aby se zabránilo ztrátě energie při otevřených dvířkách přístroje a aby byly uložené chlazené potraviny chráněné před teplem, je přístroj vybavený varovným systémem.

Když jsou horní dvířka přístroje otevřená déle než 2 minuty, zazní varovný tón.

Asi po 10 minutách bude blikat vnitřní osvětlení.

Jakmile dvířka přístroje zavřete, varovný tón utichne.

### **Předčasné vypnutí alarmu dvířek**

Kdyby Vás varovný tón rušil, můžete ho předčasně vypnout.

- Stiskněte tlačítko zap./vyp. na ovládacím panelu.

Varovný tón utichne.

 Nebezpečí výbuchu v důsledku zápalných směsí plynů.

Zápalné směsi plynů se mohou vznítit elektrickými součástmi.

Neukládejte v přístroji výbušné látky a výrobky s hořlavými hnacími plyny (např. spreje v plechovce). Příslušné spreje v plechovce poznáte podle natištěného údaje o obsahu nebo symbolu plamene. Plyny, které případně unikají, mohou být zapáleny elektrickými součástmi.

 Nebezpečí poškození potravinami obsahujícími tuky nebo oleje.

Pokud v přístroji nebo v dvířkách přístroje skladujete potraviny obsahující tuk nebo olej, mohou v plastu vzniknout trhliny a plast může popraskat nebo se roztrhnout.

Dbejte na to, aby se vytékající tuk nebo olej nedotýkal plastových dílů přístroje.

Pokud cirkulace vzduchu nestačí, sníží se chladicí výkon a vzroste spotřeba energie.

Neukládejte potraviny těsně vedle sebe, aby mohl cirkulovat vzduch.

## Různé oblasti chlazení

Na základě přirozené cirkulace vzduchu se v chladicí zóně vytvoří různé teplotní oblasti.

Studený, těžký vzduch klesá do spodní oblasti chladicí zóny. Využívejte zóny různého chladu při uskladňování potravin.

### Nejteplejší oblast

Nejteplejší oblast v chladicí zóně je úplně nahoře v přední části a v dvířkách přístroje. Tuto oblast používejte například k uskladnění másla, aby zůstalo roztíratelné, a sýru, aby si uchoval aroma.

### Nejchladnější oblast

Nejchladnější oblast v chladicí zóně je přímo nad zásuvkou DailyFresh a u zadní stěny.

Používejte tyto oblasti pro všechny choulostivé a snadno se kazící potraviny jako například:

- ryby, maso, drůbež
- uzeniny, hotové pokrmy
- vaječná nebo smetanová jídla a pečivo
- čerstvé těsto, těsto na moučníky, pizzu, quiche
- sýry a jiné výrobky ze syrového mléka
- ve fólii zabalenou zpracovanou zeleninu
- obecně všechny čerstvé potraviny (jejichž datum minimální trvanlivosti se vztahuje k teplotě uskladnění nejmeně 4 °C)

# Skladování potravin v chladicí zóně

**Tip:** Potraviny ukládejte tak, aby se nedotýkaly zadní stěny chladicí zóny. Jinak potraviny mohou přimrznout na zadní stěně.

## Indikátor teploty nejstudenější oblasti

Indikátor teploty nejstudenější oblasti je umístěn na levé nebo pravé vnitřní boční stěně v nejstudenější oblasti chladicí zóny. Pomocí indikátoru teploty můžete v této oblasti kontrolovat teplotu pro choulostivé a snadno se kazící potraviny. V nejstudenější oblasti (mezi indikátorem teploty a pod ním ležící odkládací plochou) se při správném nastavení teploty nastaví nejnižší, střední teplota chlazení. Tato nízká teplota chlazení a příslušná hygiena zpomalí množení bakterií, například salmonel a listérií, které mohou vést k těžkým otravám potravinami.

Po prvním uvedení přístroje do provozu může trvat až 12 hodin, než je dosaženo požadované teploty.

Zobrazení indikátoru teploty kromě toho může být zkresleno delším nebo několikerým otevřením dvířek přístroje. Dvířka přístroje otvírejte vždy jen krátce.

Po několika hodinách znovu zkontrolujte indikátor teploty.

## Zobrazení indikátoru teploty



Pokud je indikátor teploty bílý a **vidíte** nápis „OK“, je teplota nastavená správně. Choulostivé a snadno se kazící potraviny jsou v této oblasti chlazeny správně.

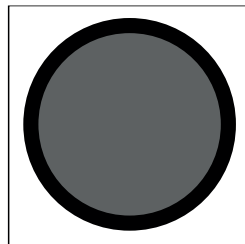

Pokud je indikátor teploty černý a **nevidíte** nápis „OK“, je nastavena příliš vysoká teplota. Nastavte nižší teplotu.

Pokud silně kolísá teplota v místnosti, kontrolujte indikátor teploty častěji. V případě potřeby nastavte teplotu znovu.

**Tip:** Pokud indikátor teploty po opakované kontrole a nejstudenějším nastavení zůstane černý, obraťte se na servisní službu. Indikátor teploty je poškozený a není již zaručeno správné uskladnění choulostivých a snadno se kazících potravin.

## Nevhodné pro chladicí zónu

Ne všechny potraviny jsou vhodné pro skladování při teplotách pod 5 °C, protože jsou citlivé na chlad.

K těmto na chlad citlivým potravinám patří mezi jinými:

- ananas, avokádo, banány, granátová jablka, mango, melouny, papája, mučenka jedlá, citrusy (jako citrony, pomeranče, mandarinky, grapefruity)
- ovoce (které má dozrát)
- baklažány, okurky, brambory, paprika, rajčata, cukety
- tvrdý sýr (např. parmazán)

## Upozornění pro nákup potravin

Nejdůležitější předpoklad dlouhé doby uskladnění je čerstvost potravin v okamžiku uskladnění.

Dbejte také na datum trvanlivosti a správnou teplotu při skladování.

Chladicí řetězec by pokud možno neměl být přerušen, například když potraviny přepravujete v teplém autě.

# Skladování potravin v chladicí zóně

---

## Správné skladování potravin

Potraviny uchovávejte v chladicí zóně zabalené nebo dobře přikryté (v zásuvce DailyFresh existují výjimky). Tak zabráníte přijímání cizích zápachů, vysychání potravin a přenosu případně přítomných choroboplodných zárodků.

Respektujte to zvláště při skladování potravin živočišného původu. Dbejte na to, aby se zvláště potraviny jako syrové maso a ryby nedostaly do styku s jinými potravinami.

Při správném nastavení teploty a odpovídající hygieně se může značně prodloužit trvanlivost potravin. Nebudejte muset vyhazovat potraviny.

## Potraviny bohaté na bílkoviny

Uvědomte si, že potraviny bohaté na bílkoviny se rychleji kazí. To znamená, že například měkkýši a korýši se kazí rychleji než ryby a ryby se kazí rychleji než maso.



# Skladování potravin v zásuvce DailyFresh

## Zásuvka DailyFresh

V zásuvce DailyFresh panují dobré skladovací podmínky pro ovoce a zeleninu.

V zásuvce DailyFresh lze vlhkost vzduchu regulovat tak, aby přibližně odpovídala uskladněným potravinám. Zvýšená vlhkost vzduchu způsobí, že si potraviny zachovávají svoji vlastní vlhkost a tak rychle nevysychají. Teplota odpovídá přibližně teplotě v běžné chladicí zóně.

Uvědomte si, že dobrý výchozí stav potraviny je rozhodující pro dobrý výsledek skladování.

## Změna vlhkosti vzduchu v zásuvce DailyFresh

Když skladujete potraviny nezabalené, závisí úroveň vlhkosti vzduchu v zásuvce DailyFresh zásadně na jejich druhu a množství. Při malém naplnění může být vlhkost vzduchu příliš nízká.

**Tip:** Při malém naplnění balte potraviny do vzduchotěsných obalů.

## Volba nezvýšené vlhkosti vzduchu $\delta$

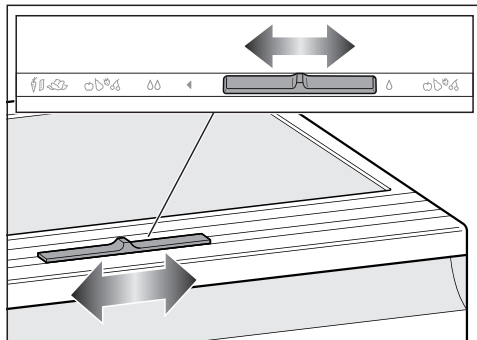

■ Přesuňte regulátor doprava.

Víko přihrádky je otevřené a vlhkost vzduchu se sníží  $\delta$ .

■ Toto nastavení zvolte zásadně při:

- velké náplni
- smíšené náplni
- náplni, kterou tvoří převážně ovoce
- příliš vysoké vlhkosti vzduchu v zásuvce DailyFresh.

## Volba zvýšené vlhkosti vzduchu $\delta\delta$

■ Přesuňte regulátor doleva.

Víko přihrádky je zavřené a vlhký vzduch zůstává v přihrádce  $\delta\delta$ .

■ Toto nastavení zvolte při:

- malé náplni
- náplni, kterou tvoří převážně zelenina
- příliš nízké vlhkosti vzduchu v zásuvce DailyFresh.

## Skladování potravin v zásuvce DailyFresh

---

Při zvýšené vlhkosti vzduchu v zásuvce DailyFresh může vznikat kondenzační voda.

Pokud se podle Vašeho posouzení vytvořilo příliš mnoho kondenzační vody a potravinám hrozí újma, postupujte takto:

Odstraňte kondenzační vodu utěrkou.

Otevřete víko přihrádky zvolením pozice „Nezvýšená vlhkost vzduchu 0“.

## Skladování potravin v zásuvce DailyFresh

---

**Pokud nejste spokojeni s výsledkem uskladnění potravin (potraviny např. již po krátké době uložení působí ochable nebo povadle), projděte si ještě jednou následující doporučení:**

- Uskladňujte jen čerstvé potraviny. Stav potravin při uskladnění je rozhodující pro výslednou čerstvost.
- Před uskladněním potravin vyčistěte zásuvku DailyFresh.
- Velmi vlhké potraviny nechte před uskladněním okapat.
- Neukládejte v zásuvce DailyFresh potraviny choulostivé na chlad (viz kapitola „Skladování potravin v chladicí zóně“, odstavec „Nevhodné pro chladicí zónu“).
- Pro skladování potravin zvolte správnou polohu víka přihrádky (nezvýšená  $\delta$  nebo zvýšená  $\delta\delta$  vlhkost vzduchu).
- Zvýšené vlhkosti vzduchu  $\delta\delta$  se dosahuje vlhkostí obsaženou v samotných uskladněných potravinách, pokud je skladujete nezabalené. Čím více potravin je v přihrádce uskladněno, tím vyšší je vlhkost vzduchu.
- Pokud se při nastavení  $\delta\delta$  hromadí v přihrádce příliš mnoho vlhkosti a potraviny tím trpí, odstraňte kondenzační vodu především ze dna a vložte tam rošt apod., aby mohla odtékat přebytečná vlhkost. Nebo přejděte na nezvýšenou vlhkost vzduchu  $\delta$  přesunutím regulátoru doprava.
- Pokud je vlhkost vzduchu navzdory nastavení  $\delta\delta$  příliš nízká, zabalte potraviny do vzduchotěsných obalů.

# Zmrazování a uchovávání

## Co se stane při zmrazení čerstvých potravin?

 Ohrožení zdraví požitím zkažených potravin.

Pokud byla teplota delší dobu vyšší než  $-18\text{ }^{\circ}\text{C}$ , mohou se zmrazené potraviny částečně nebo úplně rozmrazit. Tím se zkrátí trvanlivost potravin.

Zkontrolujte, zda jsou zmrazené potraviny částečně nebo úplně rozmrazené. V takovém případě tyto potraviny co nejrychleji spotřebujte nebo je před opětovným zmrazením dále zpracujte (vařením nebo pečením).

Čerstvé potraviny musí co nejrychleji promrznout, aby zůstala zachována jejich nutriční hodnota, vitaminy, vzhled a chuť.

Jestliže byla potravina zmrazena rychle, má buněčná tekutina málo času na únik z buněk do mezibuněčných prostorů. Buňky se stahují mnohem méně. Při rozmrazování se může toto jen malé množství tekutiny, které uniklo do mezibuněčných prostorů, vrátit do buněk, takže je ztráta šťávy jen velmi malá. Proto se vytvoří jen malá louže vody.

## Maximální mrazicí kapacita

Aby potraviny co nejrychleji promrzly až na jádro, nesmí být překročena maximální mrazicí kapacita. Maximální mrazicí kapacitu během 24 hodin najdete na typovém štítku jako „mrazicí kapacita ...kg/24 h“.

## Uchovávání hotových hluboce zmrazených jídel

Kdybyste chtěli uložit hotové hluboce zmrazené jídlo, zkontrolujte již při nákupu v obchodě:

- obal, zda není poškozený
- datum trvanlivosti
- teplotu mrazicí zóny v prodejném mrazáku – musí být  $-18\text{ }^{\circ}\text{C}$  nebo nižší
- Hluboce zmrazené potraviny přepravujte pokud možno v izolované tašce a rychle je uložte do přístroje.

## Jak sami zmrazíte čerstvé potraviny

### Před vložením

- Při množství čerstvých potravin větším než 2 kg zapněte asi 24 hodin před jejich uložením funkci režim párty ❄️ (viz kapitola „Používání režimu párty (superchlazení/supermrazení)“).

Již uložené zmrazené potraviny tak získají rezervu chladu.

- Zmrazujte jen čerstvé a bezvadné potraviny.

Uvědomte si, že určité potraviny nejsou vhodné k zmrazování. Patří k nim například druhy zeleniny, které se obvykle konzumují syrové, jako je listový salát nebo ředkvička.

**Tip:** Aby si zelenina zachovala barvu, chuť, aroma a vitamin C, před zmrazením ji spařte. Ponořte zeleninu po porcích na 2–3 minuty do vařící vody. Potom zeleninu vyjměte a rychle ji zchladte ve studené vodě. Nechte zeleninu okapat.

### Balení mrazených potravin

- Zmrazujte po porcích.

**Tip:** Abyste zabránili spálení mrazem, zvolte vhodný obal (jako např. mrazicí krabičky).

- Z obalu vytlačte vzduch a obal nepropustně uzavřete.
- Na obal napište jeho obsah a datum zmrazení.

### Vkládání potravin ke zmrazení

Potraviny k zmrazování se nesmí dotýkat již zmrazených potravin, aby je částečně nerozmrazily.

Když jsou zastavěné štěrby ventilátoru, snižuje se chladicí výkon a roste spotřeba energie.

Při vkládání potravin ke zmrazení dbejte na to, abyste nezakryli štěrby ventilátoru.

- Aby potraviny nepřimrzly, ukládejte je v suchých obalech.
- Naplňte potravinami nejprve horní mrazicí zásuvku. Tam potraviny promrznou nejrychleji.
- Ukládejte potraviny ke zmrazení zásadně co nejtěsněji ke stěnám mrazicí zásuvky, aby co nejrychleji celé promrzly.
- Pak zmrazené potraviny přendejte do mrazicích sáčků nebo nádob a rozdělte je do ostatních mrazicích zásuvek.

Mrazicí zásuvku zasuňte vždy až na doraz, aby v přístroji mohl nerušeně cirkulovat vzduch.

**Asi 24 hodin po vložení** je zmrazování ukončeno.

### – VarioRoom: vložení maximálního množství potravin ke zmrazení (viz typový štítek)

**Tip:** Mrazicí zónu můžete flexibilně zvětšit. Když chcete uložit ke zmrazení větší potraviny, jako je např. krůta nebo zvěřina, můžete vyjmout mrazicí zásuvky a skleněnou desku.

# Zmrazování a uchovávání

- Vyjměte horní mrazicí zásuvky.
- Rozprostřete potraviny určené ke zmrazení do široka na skleněnou desku, aby co nejrychleji promrzly.
- Nebo můžete vyjmout všechny mrazicí zásuvky a skleněnou desku a potraviny ke zmrazení položit na dno mrazicí zóny.

## Po zmrazení:

- Vypněte funkci režim párty ❄️.
- Položte zmrazené potraviny do mrazicích zásuvek.
- Nasadte skleněnou desku a mrazicí zásuvky znovu do přístroje.

## Doba skladování zmrazených potravin

skupina-potravin	doba skladování (měsíce)
zmrzlina	2 až 6
chléb, pečivo	2 až 6
sýr	2 až 4
tučná ryba	1 až 2
libová ryba	1 až 5
uzeniny, šunka	1 až 3
zvěřina, vepřové	1 až 12
drůbež, hovězí	2 až 10
zelenina, ovoce	6 až 18
bylinky	6 až 10

Uvedené doby skladování jsou orientační hodnoty.

U běžných hluboce zmrazených výrobků je rozhodující doba skladování uvedená na obalu.

Při konstantní teplotě mrazicí zóny  $-18\text{ }^{\circ}\text{C}$  a odpovídající hygieně je možné využít maximální dobu skladování potravin a nemusíte pak žádné potraviny vyhazovat.

## Rychlé chlazení nápojů

Lahve, které umístíte do mrazicí zóny za účelem rychlého ochlazení, **nejpozději za jednu hodinu** opět vyjměte. Lahve mohou prasknout.

## Použití příslušenství

### Výroba kostek ledu

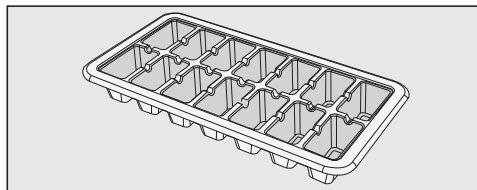

- Misku na kostky ledu naplňte do 3/4 vodou a postavte ji na dno mrazicí zásuvky.

- K uvolnění přimrzlé misky na kostky ledu použijte tupý předmět, například rukojeť lžice.

**Tip:** Kostky ledu z misky snadno vyjmete, když ji podržíte krátce pod tekoucí vodou.

### Využití nízké mrazicí zásuvky

Nízkou mrazicí zásuvku svého přístroje můžete použít na rychlé zmrazení menších potravin, jako jsou bobuloviny, kousky ovoce, bylinky nebo zelenina.

Zmrazené potraviny dobře zachovají svůj tvar. Zabrání se vzájemnému přimrznutí jednotlivých kusů.

- Rozložte potraviny ke zmrazení v nízké mrazicí zásuvce.
- Nechte potraviny mrazit 10 až 12 hodin.
- Pak zmrazené potraviny přendejte do mrazicích sáčků nebo nádob a rozdělte je do ostatních mrazicích zásuvek.

# Odmrazování

## Chladicí zóna

Chladicí zóna se odmrazuje automaticky.

Když běží kompresor, může se v důsledku funkce vytvářet námraza a vodní kapky na zadní stěně chladicí zóny. Námrazu a vodní kapky nemusíte odstraňovat.

Voda z odmrazování teče odváděcím žlábkem a otvorem na odvádění vody do odpařovacího systému na zadní straně přístroje. Teplem kompresoru se voda z odmrazování odpaří.

Žlábek a otvor na odvádění vody z odmrazování udržujte čisté. Voda z odmrazování musí mít možnost stále nerušeně odtékat.

## Odmrazování mrazicí zóny

Mrazicí zóna se neodmrazuje automaticky.

Normálním provozem se v mrazicí zóně časem vytvoří námraza a led, např. na vnitřních stěnách. Intenzita vytváření námrazy a ledu závisí také na těchto okolnostech:

- Byla příliš často nebo na příliš dlouhou dobu otvírána dvířka mrazicí zóny.
- Byla nově zmrazována velká množství potravin.
- Je zvýšená vlhkost vzduchu v místnosti.

Při silné vrstvě ledu se dají těžko otevřít mrazicí zásuvky. Kromě toho silná vrstva ledu může vést k tomu, že se správně nezavírají dvířka mrazicí zóny. Rovněž se snižuje chladicí výkon, čímž narůstá spotřeba energie.

- Mrazicí zónu občas odmrazte, nejpozději ovšem tehdy, jakmile se na některých místech vytvoří vrstva ledu tloušťky 0,5 cm.

**Tip:** Využijte dobu, kdy je v mrazicí zóně uloženo málo zmrazených potravin nebo žádné nebo je v místnosti nízká vlhkost vzduchu a teplota.



 Nebezpečí poškození špatným odmrzováním.

Při odmrzování dávejte pozor, abyste nepoškodili chladicí agregát a přístroj se tím nestal nefunkční.

Vrstvu námrazy a ledu neoškrabávejte. Nepoužívejte špičaté nebo ostré předměty.

Na urychlení odmrzování nepoužívejte mechanické pomůcky nebo jiné prostředky, které nedoporučil výrobce.

- 4 hodiny před odmrzováním zapněte funkci režim párty ❄️ (viz kapitola „Použití režimu párty (superchlazení/supermrazení)“). Tím získají již uskladněné mrazené potraviny rezervu chladu a mohou se skladovat trochu déle při pokojové teplotě.
- Vyjměte zmrazené potraviny a obalte je několika vrstvami novinového papíru nebo přikrývkou.

**Tip:** Zmrazené potraviny můžete uchovávat také v chladicích taškách.

- Uchovávejte zmrazené potraviny na chladném místě, dokud nebude mrazicí zóna opět připravená k provozu.
- Vyjměte všechny mrazicí zásuvky a skleněnou desku z mrazicí zóny.

Čím déle jsou zmrazené potraviny uskladněné při pokojové teplotě, tím kratší je jejich trvanlivost.

Provedte odmrzování rychle.

 Nebezpečí poškození horkem a vnikající vlhkostí.

Pára parního čisticího zařízení stejně jako elektrická topná zařízení a hořící svíčky mohou poškodit plasty a elektrické komponenty.

Na odmrzování přístroje nepoužívejte parní čisticí zařízení, elektrická topná zařízení a hořící svíčky.

 Nebezpečí poškození a ohrožení zdraví odmrzovacími spreji nebo odmrzovači.

Spreje na odmrzování nebo odmrzovače mohou vytvářet výbušné plyny, obsahovat rozpouštědla nebo hnací látky poškozující plasty nebo být zdraví škodlivé.

Na odmrzování přístroje nepoužívejte spreje nebo odmrzovače.

Dbejte na to, aby se nedostala voda do skříně pro vestavbu.

- Vypněte přístroj.
- Vytáhněte síťovou zástrčku nebo vypněte jistič domovní instalace.
- Nechte otevřená dvířka mrazicí zóny.

**Tip:** Odmrazování můžete urychlit tak, že do mrazicí zóny postavíte dva hrnce na podložkách naplněné horkou (nikoli vařící) vodou. V tomto případě nechte při odmrzování zavřená dvířka, aby nemohlo unikat teplo.

- Uvolněné kusy ledu vyjímejte.
- Vodu z odmrzování několikrát odsajte houbou nebo utěrkou.

# Odmrazování

---

## Po odmrázování

- Vyčistěte mrazicí zónu a osušte ji.
- Zavřete dvířka přístroje.
- Přístroj opět připojte a zapněte.
- Zapněte funkci režim párty ❄️, aby se přístroj rychle vychladil.
- Zasuňte skleněnou desku a mrazicí zásuvky se zmrazenými potravinami do mrazicí zóny, jakmile dostatečně klesne teplota v mrazicí zóně.
- Jakmile bude dosaženo konstantní teploty mrazicí zóny nejméně  $-18\text{ °C}$ , vypněte funkci režim párty ❄️.

Nikdy nesmíte odstranit typový štítek umístěný uvnitř přístroje. Budete ho potřebovat v případě poruchy.

Dbejte na to, aby se nedostala voda do elektroniky nebo do osvětlení.

 Nebezpečí poškození vnikající vlhkostí.

Pára parního čisticího zařízení může poškodit plasty a elektrické komponenty.

Nepoužívejte parní čisticí zařízení na čištění přístroje.

Otvorem na odvádění vody z odmrzování nesmí téci čisticí voda.

## Upozornění k čisticímu prostředku

Ve vnitřním prostoru přístroje používejte jen čisticí a ošetřovací prostředky nezávadné pro potraviny.

Abyste nepoškodili povrchy, při čištění **nepoužívejte** tyto prostředky:

- čisticí prostředky obsahující sodu, čpavek, kyseliny nebo chlor
- čisticí prostředky na odstranění vodního kamene
- prostředky na drhnutí (např. prášek na drhnutí, tekutý písek, drsné houbičky)
- čisticí prostředky obsahující rozpouštědla
- čisticí prostředky na nerez
- čisticí prostředky pro myčky nádobí
- spreje na pečicí trouby
- čisticí prostředky na sklo
- tvrdé houbičky a kartáče na drhnutí (např. houbičky na hrnce)
- odstraňovače nečistot
- ostrou kovovou škrabku

Na čištění doporučujeme čistou houbovou utěrku, vlažnou vodu a trochu prostředku na ruční mytí.

# Čištění a ošetřování

---

## Příprava přístroje na čištění

- Vypněte přístroj.
- Vyměňte z přístroje potraviny a uložte je na chladném místě.
- Vyměňte všechny součásti, které lze vyjmout, abyste je vyčistili.

## Čištění vnitřního prostoru

Čistěte přístroj pravidelně, nejméně však jednou za měsíc a mrazicí zónu po každém odmrazování.

Když znečištění působí delší dobu, za určitých okolností již nemusí být možné je odstranit.

Povrchy se mohou zabarvit nebo změnit.

Odstraňujte nečistoty nejlépe ihned.

- Čistěte **vnitřní prostor** čistou houbovou utěrkou a vlažnou vodou s trochou prostředku na ruční mytí.
- Všechny díly myjte ručně, nikoli v myčce nádobí.
- Mrazicí zónu po každém odmrazování vyčistěte.
- Po čištění otřete vše čistou vodou a osušte utěrkou.
- Odváděcí žlábek a otvor na odvádění vody z rozmrazování čistěte častěji tyčinkou nebo podobným předmětem, aby voda z odmrazování mohla odtékat bez překážek.
- Aby přístroj vyvětral a nevytvářely se v něm zápachy, nechte ho ještě chvíli otevřený.

## Vyjmutí a rozložení příslušenství pro jeho vyčištění

### Rozložení držáku/příhrádky na lahve

Pro odstranění dekorační lišty postupujte takto:

- Postavte držák/příhrádku na lahve na pracovní plochu.
- Stáhněte dekorační lištu, přičemž začněte na jedné straně.
- Po vyčištění připevněte dekorační lištu opět na držák/příhrádku na lahve.

## Rozložení odkládací plochy

- Položte odkládací plochu na měkkou podložku (např. utěrku) na pracovní ploše.

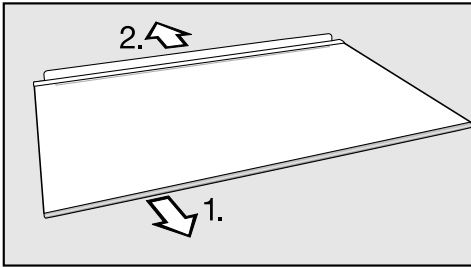

- Před čištěním odkládací plochy odstraňte plastovou lištu a zadní ochrannou lištu.
1. Stáhněte plastovou lištu, přičemž začněte na jedné straně.
  2. Stáhněte ochrannou lištu.
- Po vyčištění opět upevněte plastovou lištu a ochrannou lištu na odkládací ploše.

## Vyjímání zásuvek

- Zásuvku vytahujte a při tom ji vpředu zvedejte.

## Sundání víka přihrádky pro zásuvku DailyFresh

- Vyjměte zásuvku DailyFresh.
- Víko přihrádky vpředu trochu zvedněte a vytáhněte je ven.
- Po vyčištění víko přihrádky opět zasuňte.

## Vyjmutí a opětovné nasazení nejvyšší zásuvky mrazicí zóny

- Vytáhněte zásuvku až na doraz.
- Vyklopte zásuvku mírně nahoru a vyjměte ji.
- Nasadte zásuvku zešíkma vlevo a vpravo nahoře do úchyty a úplně ji zasuňte.

## Čištění těsnění dvířek

 Nebezpečí poškození chybným čištěním.

Tuky nebo oleji ošetřovaná těsnění dvířek mohou zteřet. Neošetřujte těsnění dvířek oleji nebo tuky.

- Těsnění dvířek čistěte pravidelně jen čistou vodou a potom je důkladně osušte utěrkou.

## Čištění větracích a odvětrávacích profilů

Usazený prach zvyšuje spotřebu energie.

- Větrací a odvětrávací profily čistěte pravidelně štětcem nebo vysavačem (používejte na to např. sací štětec pro vysavače Miele).

# Čištění a ošetřování

---

## Po čištění

- Nasadte všechny součásti do přístroje.
- Zapněte přístroj.
- Zapněte na nějakou dobu funkci režim párty ❄️, aby se chladicí zóna i mrazicí zóna rychle vychladily.
- Uložte potraviny do chladicí zóny a zavřete dvířka přístroje.
- Zasuňte mrazicí zásuvky se zmrazenými potravinami do mrazicí zóny, jakmile dostatečně klesne teplota v mrazicí zóně.
- Jakmile bude dosaženo konstantní teploty mrazicí zóny nejméně  $-18\text{ °C}$ , vypněte funkci režim párty ❄️.

Většinu poruch a chyb, k nimž může dojít při běžném provozu, můžete odstranit sami. V mnoha případech můžete ušetřit čas a peníze, protože nemusíte volat servisní službu.

Následující tabulky Vám mají pomoci při nalezení a odstranění příčin poruchy nebo chyby.

Až do odstranění poruchy pokud možno neotvírejte přístroj, abyste minimalizovali ztrátu chladu.

Problém	Příčina a odstranění
<p><b>Přístroj nemá žádný chladicí výkon a nesvítlí ukazatel teploty.</b></p>	<p>Přístroj není zapnutý.</p> <ul style="list-style-type: none"> <li>■ Zapněte přístroj.</li> </ul> <p>Síťová zástrčka není správně zasunutá do zásuvky.</p> <ul style="list-style-type: none"> <li>■ Zasuňte síťovou zástrčku do zásuvky.</li> </ul> <p>Vypnul jistič domovní elektrické instalace. Mohl by být vadný přístroj, napětí domovní instalace nebo jiný přístroj.</p> <ul style="list-style-type: none"> <li>■ Zavolejte kvalifikovaného elektrikáře nebo servisní službu.</li> </ul>
<p><b>Svítlí ukazatel teploty, ale přístroj nemá žádný chladicí výkon.</b></p>	<p>Je zapnutý výstavní provoz. Umožňuje specializovanému prodejci prezentovat přístroj bez zapnutého chlazení. Pro soukromé používání toto nastavení nepotřebujete.</p> <ul style="list-style-type: none"> <li>■ Výstavní provoz vypněte provedením autotestu přístroje:</li> <li>■ Přístroj vypněte a po 5 minutách znovu zapněte.</li> <li>■ Během následujících 10 sekund tiskněte 5–7 sekund tlačítko zap./vyp., dokud nezazní akustický signál.</li> </ul> <p>Spustí se autotest přístroje, po chvíli zazní dlouhý akustický signál.</p> <ul style="list-style-type: none"> <li>- Když po skončení autotestu přístroje zazní 2 akustické signály a 2krát blikne indikátor režimu párty ❄, je Váš přístroj v pořádku.</li> <li>- Přístroj přejde do normálního provozu.</li> <li>- Když po skončení autotestu přístroje zazní 5 akustických signálů a indikátor režimu párty ❄ 10 sekund bliká, vyskytuje se závada. Zavolejte servisní službu.</li> </ul>

## Co udělat, když ...

Problém	Příčina a odstranění
<p><b>Stále častěji a na delší dobu se zapíná kompresor, teplota v přístroji je příliš nízká.</b></p>	<p>Jsou zastavěné nebo zaprášené větrací a odvětrávací profily.</p> <ul style="list-style-type: none"> <li>■ Nezakrývejte větrací a odvětrávací profily.</li> <li>■ Odstraňujte pravidelně prach z větracích a odvětrávacích profilů.</li> </ul>
	<p>Byla často otvírána dvířka přístroje nebo byla nově uložena nebo zmrazena velká množství potravin.</p> <ul style="list-style-type: none"> <li>■ Otvírejte dvířka přístroje jen v případě potřeby a na co nejkratší dobu.</li> </ul> <p>Potřebná teplota se po nějaké době opět nastaví sama.</p>
	<p>Nejsou správně zavřena dvířka přístroje. Případně se v mrazicí zóně již vytvořila tlustší vrstva ledu.</p> <ul style="list-style-type: none"> <li>■ Zavřete dvířka přístroje.</li> </ul> <p>Potřebná teplota se po nějaké době opět nastaví sama.</p> <p>Pokud se již vytvořila tlustá vrstva ledu, sníží se chladicí výkon, čímž se zvýší spotřeba energie.</p> <ul style="list-style-type: none"> <li>■ Přístroj odmrázte a vyčistěte.</li> </ul>
	<p>Je příliš vysoká teplota okolí. Čím vyšší je teplota okolí, tím déle běží kompresor.</p> <ul style="list-style-type: none"> <li>■ Dbejte pokynů v kapitole „Instalace“, odstavec „Místo instalace“.</li> </ul>
	<p>Přístroj nebyl správně vestavěn do výklenku.</p> <ul style="list-style-type: none"> <li>■ Přístroj vestavte podle pokynů uvedených v příloženém montážním návodu.</li> </ul>
	<p>Je nastavená příliš nízká teplota v přístroji.</p> <ul style="list-style-type: none"> <li>■ Opravte nastavení teploty.</li> </ul>
	<p>Bylo zmrazeno větší množství potravin naráz.</p> <ul style="list-style-type: none"> <li>■ Dbejte pokynů v kapitole „Zmrazování a uchovávání“.</li> </ul>
	<p>Je ještě zapnutá funkce režim párty ❄️.</p> <ul style="list-style-type: none"> <li>■ Pro úsporu energie funkci režim párty ❄️ sami předčasně vypněte.</li> </ul>





Problém	Příčina a odstranění
<b>Stále méně často a na kratší dobu se zapíná kompresor, teplota v přístroji roste.</b>	<p>Nejedná se o závadu. Je nastavená příliš vysoká teplota.</p> <ul style="list-style-type: none"><li>■ Opravte nastavení teploty.</li><li>■ Po 24 hodinách teplotu ještě jednou zkontrolujte.</li></ul> <p>Zmrazené potraviny se začínají rozmrazovat. Teplota okolí se dostala pod hodnotu, na kterou je koncipován Váš přístroj. Když je příliš nízká teplota okolí, méně často se zapíná kompresor. Proto může být v mrazicí zóně příliš teplo.</p> <ul style="list-style-type: none"><li>■ Dbejte pokynů v kapitole „Instalace“, odstavec „Místo instalace“.</li><li>■ Zvyšte teplotu okolí.</li></ul>

## Co udělat, když ...

### Všeobecné problémy s přístrojem

Problém	Příčina a odstranění
<b>Zní varovný tón.</b>	Dvířka přístroje jsou otevřená déle než asi 2 minuty. ■ Zavřete dvířka přístroje.
<b>Je mokré dno chladicí zóny.</b>	Je ucpaný otvor na odvádění vody z odmrazování. ■ Vyčistěte žlábek a otvor na odvádění vody z odmrazování.
<b>Mrazené potraviny přimrzly k sobě.</b>	Obal potravin nebyl při ukládání suchý. ■ Uvolněte zmrazené potraviny tupým předmětem, např. rukojetí lžice.
<b>Oblast kolem mrazicí zóny je teplá.</b>	Nejedná se o závadu! Topení brání kondenzaci v oblasti těsnění dvířek.
<b>Nedají se otevřít vícekrát po sobě dvířka mrazicí zóny.</b>	Nejedná se o závadu. Kvůli sacímu účinku můžete dvířka přístroje otevřít bez zvýšeného vynaložení síly až asi po 1 minutě.
<b>Silná tvorba ledu na zadní stěně chladicí zóny</b>	Nebyla správně nasazena odkládací plocha v chladicí zóně. ■ Nasadte odkládací plochu správným směrem. Zadní hrana přitom musí směřovat nahoru.
<b>Došlo k výpadku sítě.</b>	Během výpadku sítě stoupá teplota v přístroji. Doba skladování se zkrátí a sníží se kvalita Vašich potravin. ■ Během výpadku sítě nechte pokud možno zavřená dvířka přístroje a neukládejte žádné další potraviny. ■ Po výpadku sítě zkontrolujte kvalitu potravin. ■ Podle teploty zkontrolujte potraviny, zda nejsou částečně nebo dokonce úplně rozmrazené. Pokud tomu tak je, potraviny před opětovným zmrazením dále zpracujte (uvařte nebo upečte). ■ V případě pochybností částečně rozmrazené potraviny zlikvidujte.

## Nefunguje vnitřní osvětlení.

Problém	Příčina a odstranění
<p><b>Nefunguje vnitřní osvětlení.</b></p>	<p>Přístroj není zapnutý.</p> <ul style="list-style-type: none"> <li>■ Zapněte přístroj.</li> </ul> <p>Vnitřní osvětlení se asi po 15 minutách, kdy byla otevřená dvířka přístroje, automaticky vypne kvůli přehřátí. Pokud důvodem není toto, vyskytuje se porucha.</p> <div style="border: 1px solid gray; padding: 5px; margin-bottom: 10px;"> <p> <b>Nebezpečí úrazu elektrickým proudem při odhalených součástech pod napětím.</b> Když sundáte kryt světla, můžete se dostat do styku se součástmi pod napětím. Neodstraňujte kryt světla. LED osvětlení smí vyměňovat a opravovat výhradně servisní služba.</p> </div> <div style="border: 1px solid gray; padding: 5px; margin-bottom: 10px;"> <p> <b>Nebezpečí úrazu LED osvětlením.</b> Toto osvětlení odpovídá skupině rizika RG 2. Když je vadný kryt, může dojít k poranění očí. Při poškozeném krytu lampy se nedívejte optickými nástroji (lupou apod.) z bezprostřední blízkosti do osvětlení.</p> </div> <ul style="list-style-type: none"> <li>■ Zavolejte servisní službu.</li> </ul>

## Příčiny hluků

Přístroj vydává za provozu různé provozní zvuky.

Při malém chladicím výkonu pracuje přístroj energeticky úsporně, ale déle. Hlasitost je nižší.

Při velkém chladicím výkonu se potraviny rychleji vychladí.

Hlasitost je vyšší.

Normální zvuky	Jak vznikají?
<b>Brrrrr ...</b>	Bručení pochází z kompresoru. Když se kompresor zapne, může být na chvíli hlasitější.
<b>Blub, blub ...</b>	Bublání, klokotání nebo bzučení pochází od chladiwa, které protéká trubkami.
<b>Klik ...</b>	Klepání je slyšet vždy, když termostat zapíná nebo vypíná kompresor.
<b>Sssrrrrr ...</b>	Tichý šum může pocházet z proudění vzduchu ve vnitřním prostoru.
<b>Knak ...</b>	Lupání je slyšet vždy, když v přístroji dochází k roztahování materiálů.

Uvědomte si, že zvukům od kompresoru nebo proudění v chladicím okruhu se nedá zabránit.

Zvuky	Příčina a odstranění
<b>Klepání, chrastění, řinčení</b>	Přístroj nestojí rovně. Vyrovnajte ho pomocí vodováhy. Použijte na to stavěcí nohy pod přístrojem.
	Přístroj se dotýká jiného nábytku nebo přístrojů. Odsuňte ho.
	Vyklájí se nebo vážnou zásuvky nebo odkládací plochy. Zkontrolujte vyjímatelné díly a případně je znovu nasadte.
	Navzájem se dotýkají lahve nebo nádoby. Mírně je od sebe odsuňte.
	Na zadní stěně přístroje ještě visí přepravní držák kabelu. Odstraňte ho.

## Kontakt při závadách

Při závadách, které nedokážete odstranit sami, podejte prosím zprávu například Vašemu specializovanému prodejci Miele nebo servisní službě Miele.

Servisní službu Miele si můžete vyžádat online na [www.miele.com/service](http://www.miele.com/service).

Kontaktní údaje servisní služby Miele najdete na konci tohoto dokumentu.

Servisní služba vyžaduje označení modelu a výrobní číslo (Fabr./SN/Nr.). Oba údaje najdete na typovém štítku.

Typový štítek najdete uvnitř přístroje.

## Databáze EPREL

Od 1. března 2021 lze nalézt informace k označování energetické spotřeby a požadavkům na ekologický design v evropské databázi produktů (EPREL). Databázi produktů získáte na <https://eprel.ec.europa.eu/>. Zde budete vyzváni, abyste zadali modelové označení.

Modelové označení najdete na typovém štítku.

**Miele**

E-Nr.: XXXXXX      FD: XXXX      Fab. Nr. XXXXXXXX

Type: XXXXXX      XXXXXX

Kühl-/Gefriergerät/refrigerator-freezer/refrigerateur-congelaieur **\*\*\***

Klasse/class/classe

Gesamtvolumen/total volume/volume total  
Kühlfach/fridge comp./comp. refrigerateur  
Kaltlagerfach/chill comp./comp. conservateur  
Kellerfach/cellar comp./comp. de rafraichissement  
Tiefkühlfa./bereich/frozen-food comp./comp. congelateur  
Gefrierfach/freezer comp./comp. congelaieur  
Gefrierverm./freezing capacity/pouvoir de congelat.      kg/24 h

R600a      XXXXg

## Záruka

Záruční doba činí 2 roky.

Další informace k záručním podmínkám ve své zemi obdržíte u servisní služby Miele.



Miele spol. s r.o.  
Holandská 4, 639 00 Brno  
Tel.: 543 553 111-3  
Fax: 543 553 119  
Servis-tel.: 543 553 741-5  
E-mail: info@miele.cz  
Internet: www.miele.cz

**Servisní služba Miele**  
**příjem servisních zakázek**  
**800 MIELE1**  
**(800 643531)**

Miele & Cie. KG  
Carl-Miele-Straße 29  
33332 Gütersloh  
Německo

KD 7713 E, KD 7714 E, KD 7724 E

cs-CZ

M.-Nr. 12 083 320 / 00