



Návod k obsluze Mraznička



Před umístěním, instalací a uvedením přístroje do provozu si **bezpodmínečně** přečtěte tento návod k obsluze a montáži.
Ochráníte tak sebe a zabráníte škodám.

Obsah

Bezpečnostní pokyny a varovná upozornění	5
Váš příspěvek k ochraně životního prostředí	15
Instalace	16
Umístění přístroje	16
Vyrovnaní přístroje	17
Místo instalace	17
Požadavky na větrání a odvětrávání	19
Umístění několika přístrojů	19
Umístění side-by-side	19
Změna směru otvírání dvířek	20
Montáž přiložených distančních stěnových opěrek	20
Vestavba přístroje do kuchyňské linky	21
Rozměry přístroje	23
Elektrické připojení	32
Úspora energie	33
Popis přístroje	34
Uspořádání přístroje	34
Ovládací panel s úvodním displejem	36
Nastavovací mód 	36
Volba požadované funkce v nastavovacím módu 	38
Uspořádání vnitřního prostoru	39
Vyklopení nejhořejší zásuvky	39
Mrazicí zásuvka XXL Box	39
Blackboard edition: individuální popis dvířek přístroje	39
Dodávané příslušenství	40
Příslušenství k dokoupení	41
Zapnutí a vypnutí přístroje	42
Před prvním použitím	42
Připojení přístroje	42
Zapnutí přístroje	42
Vypnutí přístroje	43
Na co dbát při delší nepřítomnosti	43
Správná teplota	44
Ukazatel teploty	44
Nastavení teploty	44
Možné nastavené hodnoty	44

Používání funkce SuperFrost	46
Zapnutí a vypnutí funkce supermrazení ❄️.....	46
Provedení dalších nastavení	47
Vysvětlení jednotlivých nastavení.....	47
Režim párty 🍷.....	47
Zapnutí blokovací funkce 🔒/🔓.....	47
Režim šabat 🕯️.....	48
Informace k režimu sabat ⓘ.....	49
Změna doby do zahájení alarmu dvířek 🚪.....	49
Miele@home.....	50
Změna nastavení hlasitosti varovných a signálních tónů 🔔/🔕.....	52
Změna jasu displeje ☀️.....	52
Vypnutí výstavního provozu 🚫.....	52
Vynulování nastavení na stav při dodání 📦.....	53
Informace ⓘ.....	53
Teplotní alarm a alarm dvířek	54
Zmrazování a uchovávání	56
Co se stane při zmrazení čerstvých potravin?.....	56
Maximální mrazicí kapacita.....	56
Uchovávání hotových hluboce zmrazených jídel.....	56
Jak sami zmrazíte čerstvé potraviny.....	57
Doba skladování zmrazených potravin.....	58
Použití příslušenství.....	59
Výroba kostek ledu.....	59
Odmrazování	60
Čištění a ošetřování	61
Upozornění k čisticímu prostředku.....	61
Příprava přístroje na čištění.....	62
Čištění vnitřního prostoru.....	62
Čištění příslušenství ručně nebo v myčce nádobí.....	63
Vyjmutí a rozložení příslušenství pro jeho vyčištění.....	63
Čištění čelní stěny a bočních stěn přístroje.....	64
Čištění těsnění dvířek.....	65
Čištění větracích a odvětrávacích profilů.....	65
Po čištění.....	65
Co udělat, když	66
Příčiny hluků	74

Obsah

Servisní služba	75
Kontakt při závadách	75
Databáze EPREL	75
Záruka	75
Prohlášení o shodě	76
Autorská práva a licence	77

Bezpečnostní pokyny a varovná upozornění

Tento přístroj odpovídá předepsaným bezpečnostním předpisům. Neodborné používání však může vést k poranění osob a věcným škodám.

Než přístroj uvedete do provozu, přečtěte si pozorně návod k obsluze a montáži. Obsahuje důležité pokyny pro montáž, bezpečnost, používání a údržbu. Tím ochráníte sebe a zabráníte poškození přístroje.

Podle normy IEC 60335-1 upozorňuje Miele výslovně na to, abyste si bezpodmínečně přečetli a dodržovali kapitolu věnovanou instalaci přístroje a bezpečnostní pokyny a varovná upozornění.

Miele neodpovídá za škody, které vzniknou v důsledku nedbání těchto pokynů.

Návod k obsluze a montáži uschovejte a předejte ho případnému novému majiteli.

Používání ke stanovenému účelu

► Příklad: Přístroj je určený pro používání v domácnosti a podobných prostředích jako například

- v prodejnách, kancelářích a podobných pracovních prostředích
- v zemědělských usedlostech
- v hotelech, motelech, penzionech a dalších typických obytných prostorách pro zákazníky.

Tento přístroj není určený k používání venku.

► Používejte přístroj výhradně v domácnosti k uchování zmrazených potravin, k mrazení čerstvých potravin a k přípravě ledu. Všechny ostatní účely použití jsou nepřijatelné.

Bezpečnostní pokyny a varovná upozornění

▶ Příklad není vhodný pro skladování a chlazení medikamentů, krevní plazmy, laboratorních preparátů nebo podobných látek nebo produktů podle směrnice o zdravotnických prostředcích. Nesprávné použití přístroje může vést k poškození uskladněného zboží nebo jeho zkažení. Dále přístroj není vhodný pro provoz v oblastech ohrožených výbuchem.

Miele neodpovídá za škody způsobené použitím v rozporu se stanoveným účelem nebo nesprávnou obsluhou.

▶ Osoby (včetně dětí), které vzhledem ke svým fyzickým, smyslovým a psychickým schopnostem nebo kvůli nezkušenosti nebo neznalosti nejsou schopné přístroj bezpečně obsluhovat, musí být při obsluze pod dozorem.

Tyto osoby smí přístroj obsluhovat bez dozoru jen tehdy, pokud byly instruovány ohledně bezpečného používání a pochopily nebezpečí, která z toho vyplývají.

Děti v domácnosti

▶ Děti mladší osmi let se nesmí samy bez dozoru pohybovat v blízkosti přístroje.

▶ Děti starší osmi let smí přístroj používat bez dozoru jen tehdy, když jim byla jeho obsluha vysvětlena tak, že ho dokážou obsluhovat bezpečně. Děti musí být schopné rozpoznat a chápat možná nebezpečí v případě chybné obsluhy.

▶ Děti nesmí přístroj bez dozoru čistit ani na něm provádět údržbu.

▶ Dávejte pozor na děti, které se zdržují v blízkosti přístroje. Nikdy jim nedovolte, aby si s přístrojem hrály.

▶ Nebezpečí udušení! Děti by si mohly hrát s obalovým materiálem, např. fólií, mohly by se do ní balit nebo si ji dávat přes hlavu a udusit se. Obalový materiál uchovávejte mimo dosah dětí.

Technická bezpečnost

► Okruh chladiva je zkontrolovaný ohledně nepropustnosti. Přístroj vyhovuje příslušným bezpečnostním předpisům a odpovídajícím směrnici EU.



► Tento přístroj obsahuje chladivo izobutan (R600a), vysoce ekologický přírodní plyn, ale hořlavý. Toto chladivo nepoškozuje ozonovou vrstvu a nezhoršuje skleníkový jev.

Použití tohoto ekologického chladiva vedlo k částečnému zvýšení provozních hluků. Vedle provozního hluku kompresoru se mohou vyskytovat hluky vyvolané prouděním v celém okruhu chladiva. Těmto jevům se bohužel nedá vyhnout, nemají však vliv na výkonnost přístroje.

Při přepravě a při vestavbě nebo umístění přístroje dbejte na to, aby se nepoškodily součásti okruhu chladiva. Vystřikující chladivo může vést k poranění očí.

Při poškození:

- Nepřibližujte se s otevřeným ohněm nebo zápalnými zdroji.
- Odpojte přístroj od elektrické sítě.
- Několik minut větrejte místnost, ve které přístroj stojí.
- Informujte servisní službu.

► Čím více chladiva je v přístroji, tím větší musí být místnost, ve které bude přístroj umístěn. Při případném úniku v příliš malých místnostech se může vytvářet hořlavá směs plynu se vzduchem. Na 8 g chladiva musí mít místnost velikost nejméně 1 m³. Množství chladiva je uvedeno na typovém štítku uvnitř přístroje.

Bezpečnostní pokyny a varovná upozornění

▶ Připojovací údaje (jištění, frekvence, napětí) uvedené na typovém štítku přístroje musí bezpodmínečně souhlasit s odpovídajícími parametry elektrické sítě, aby se přístroj nepoškodil.

Před připojením tyto údaje porovnejte. V případě pochybností se zeptejte kvalifikovaného elektrikáře.

▶ Elektrická bezpečnost přístroje je zajištěna jen tehdy, je-li připojen na elektrický systém s ochranným vodičem nainstalovaný podle předpisů. Toto základní bezpečnostní opatření musí být k dispozici. V případě pochybností nechte elektrickou instalaci zkontrolovat kvalifikovaným elektrikářem.

▶ Občasný nebo trvalý provoz na soběstačném nebo se sítí nesynchronizovaném zařízení pro napájení energií (jako např. ostrovní sítě, záložní systémy) je možný. Předpokladem provozu je, aby u zařízení pro napájení energií byly dodrženy specifikace normy EN 50160 nebo srovnatelné.

Bezpečnostní opatření stanovená pro domovní instalaci a pro tento výrobek Miele musí být co do své funkce a způsobu práce zajištěna i v ostrovním provozu nebo v provozu nesynchronizovaném se sítí nebo být v instalaci nahrazena rovnocennými opatřeními. Jak je popsáno například v aktuálním vydání VDE-AR-E 2510-2.

▶ Pokud je poškozený přiložený přívodní síťový kabel, musí být nahrazen originálním náhradním dílem, aby uživatel nebyl vystaven nebezpečím. Pouze u originálních náhradních dílů garantuje společnost Miele, že budou splňovat bezpečnostní požadavky.

▶ Rozbočovací vícenásobné zásuvky a prodlužovací kabely neposkytují nutnou bezpečnost (nebezpečí požáru). Přístroj pomocí nich k elektrické síti nepřipojujte.

▶ Když se dostane vlhkost k součástem pod napětím nebo přívodnímu síťovému kabelu, může to vést ke zkratu. Přístroj proto neprovazujte v oblastech ohrožených vlhkostí nebo stříkající vodou (např. v garáži, prádelně).

Bezpečnostní pokyny a varovná upozornění

- ▶ Tento přístroj nesmí být provozován na nestabilních místech (např. na lodi).
- ▶ Poškozený přístroj může ohrozit Vaši bezpečnost. Zkontrolujte ho ohledně rozpoznatelných poškození. Poškozený přístroj nikdy neuvádějte do provozu.
- ▶ Tento přístroj není určený k používání jako vestavný přístroj.
- ▶ Při pracích spojených s instalací a údržbou jakož i při opravách musí být přístroj odpojený od elektrické sítě. Odpojený od elektrické sítě je jen tehdy, když:
 - jsou vypnuté jističe elektrické instalace nebo
 - jsou úplně vyšroubované šroubovací pojistky elektrické instalace nebo
 - je odpojené připojovací síťové vedení od elektrické sítě. U přírodních vedení se síťovou zástrčkou pro jeho odpojení od elektrické sítě netahejte za vedení, nýbrž za zástrčku.
- ▶ Neodborně provedené práce spojené s instalací, údržbou nebo opravami mohou uživatele vystavit značnému nebezpečí. Práce spojené s instalací a údržbou jakož i opravy smí provádět pouze autorizovaní odborníci pověřeni společnostmi Miele.
- ▶ Opravy přístroje smí provádět pouze servisní služba Miele, jinak zaniká nárok na záruku.
- ▶ Vadné díly smíte nahradit jen originálními náhradními díly Miele. Jen u těchto dílů Miele ručí za to, že v plném rozsahu splňují bezpečnostní požadavky.

Bezpečnostní pokyny a varovná upozornění

Odborná instalace

- ▶ Příklad: Přístroj postavte s pomocníkem.
- ▶ Příklad: Přístroje s písmenem „S“ v modelovém označení lze postavit vedle sebe jako kombinaci side-by-side:
 - Umístění provedte podle přiloženého montážního návodu.
 - Neměňte směr otvírání dvířek, protože uspořádání přístrojů je předem dané.
- ▶ Změnu směru otvírání dvířek provedte (v případě potřeby) podle přiloženého montážního návodu.

Provozní zásady

- ▶ Příklad je koncipován pro určitou klimatickou třídu (rozsah teplot okolí), jejíž meze musí být dodrženy. Klimatická třída je uvedena na typovém štítku ve vnitřním prostoru přístroje. Nižší teplota okolí vede k delší době nečinnosti kompresoru, takže přístroj nedokáže udržet potřebnou teplotu.
- ▶ Větrací a odvětrávací profily nesmí být přikryty nebo zastavěny. Nebylo by pak zajištěno bezvadné vedení vzduchu. Vzrostla by spotřeba energie a nebylo by možné vyloučit poškození součástí.
- ▶ Pokud v přístroji nebo v dvířkách přístroje skladujete potraviny obsahující tuk nebo olej, dbejte na to, aby se případně vyteklý tuk nebo olej nedostal do styku s plastovými díly přístroje. V plastu by mohly vzniknout trhliny a mohl by popraskat nebo se roztrhnout.
- ▶ Nebezpečí požáru a výbuchu. Neukládejte v přístroji výbušné látky a výrobky s hořlavými hnacími plyny (např. spreje v plechovce). Zápalné směsi plynů se mohou vznítit elektrickými součástmi.
- ▶ Nebezpečí výbuchu. Neprovozujte v přístroji žádná elektrická zařízení (např. na výrobu zmrzliny). Může docházet k jiskření.
- ▶ Nebezpečí úrazu a poškození přístroje. V mrazicí zóně neuchovávejte plechovky a lahve s nápoji obsahujícími oxid uhličitý nebo tekutiny, které mohou zmrznout. Plechovky nebo lahve mohou prasknout.
- ▶ Nebezpečí úrazu a poškození přístroje. Lahve, které umístíte do mrazicí zóny, aby se rychle vychladily, nejpozději za jednu hodinu opět vyjměte. Lahve mohou prasknout.
- ▶ Nebezpečí úrazu. Zmražených potravin a kovových dílů se nedotýkejte mokřýma rukama. Ruce mohou přimrznout.
- ▶ Nebezpečí úrazu. Nikdy nedávejte do úst kostky ledu nebo nanuky, zvláště vodové, přímo po vyjmutí z mrazicí zóny. Vlivem velmi nízké teploty zmrazených potravin může dojít k přimrznutí rtů nebo jazyka.

Bezpečnostní pokyny a varovná upozornění

▶ Nezmrazujte znovu částečně nebo úplně rozmrazené potraviny. Spotřebujte je co nejrychleji, protože potraviny ztrácí nutriční hodnotu a kazí se. Rozmrazené potraviny můžete po uvaření nebo upečení opět zmrazit.

▶ Při požití dlouho skladovaných potravin hrozí nebezpečí otravy jídlem.

Doba uskladnění závisí na mnoha faktorech jako na stupni čerstvosti, jakosti potravin a na teplotě při skladování. Dbejte na datum trvanlivosti a pokyny pro uskladnění od výrobců potravin!

Příslušenství a náhradní díly

▶ Používejte výhradně originální příslušenství Miele. Pokud budou namontovány nebo vestavěny jiné díly, zaniká veškerá záruka a/nebo ručení poskytované společností Miele.

▶ Miele Vám poskytuje až 15letou, nejméně však 10letou, záruku dodání náhradních dílů pro zachování funkčnosti po skončení sériové výroby Vašeho přístroje.

Čištění a ošetřování

- ▶ Škrábanci se může zničit skleněná čelní stěna dvířek přístroje. Na čištění skleněné čelní stěny nepoužívejte drhnoucí prostředky, tvrdé houbičky nebo kartáče a ostré kovové škrabky.
- ▶ Neošetřujte těsnění dvířek oleji nebo tuky. V průběhu času by došlo ke zteření těsnění.
- ▶ Pára z parního čisticího zařízení se může dostat k součástem pod napětím a vyvolat zkrat. Na čištění a odmrazování přístroje nikdy nepoužívejte parní čisticí zařízení.
- ▶ Špičaté předměty nebo předměty s ostrými hranami poškodí chladič systém a přístroj přestane fungovat. Proto takové předměty nepoužívejte na
 - odstraňování vrstev námrazy a ledu,
 - vyjímání přimrzlých misek na led a potravin.
- ▶ Na odmrazování do přístroje nikdy nedávejte elektrická topná zařízení nebo svíčky. Poškodily by se plasty.
- ▶ Nepoužívejte spreje na odmrazování nebo odmrazovače. Mohou vytvářet výbušné plyny, obsahovat rozpouštědla a hnací látky poškozující plasty nebo být zdraví škodlivé.

Přeprava

- ▶ Přepravujte přístroj vždy ve vzpřímené poloze a v přepravním obalu, aby nedošlo ke škodám.
- ▶ Nebezpečí úrazu a poškození přístroje. Přístroj přepravujte s pomocníkem, protože je velmi těžký.

Bezpečnostní pokyny a varovná upozornění

Likvidace Vašeho starého přístroje

- ▶ Případně zničte zámek dvířek svého starého přístroje. Zabráňte tak hrajícím si dětem, aby se uzamkly a ohrozily svůj život.
- ▶ Vystřikující chladivo může vést k poranění očí! Nepoškodte součásti chladicího okruhu např.
 - propíchnutím kanálů chladiva ve výparníku,
 - zalomením potrubí,
 - odškrábáním povrchových vrstev.

Symbol na kompresoru (podle modelu)

Toto upozornění má význam jen pro recyklaci. V normálním provozu nehrozí nebezpečí.



- ▶ Olej v kompresoru může být při požití a vniknutí do dýchacích cest smrtelně nebezpečný.

Likvidace přepravního obalu

Obal chrání přístroj před poškozením během přepravy. Obalové materiály byly zvoleny s přihlédnutím k aspektům ochrany životního prostředí a k možností jejich likvidace, a jsou tedy recyklovatelné.

Vrácení obalů do materiálového cyklu šetří suroviny a snižuje množství odpadů. Váš specializovaný prodejce odebere obal zpět.

Likvidace starého přístroje

Elektrické a elektronické přístroje často obsahují cenné materiály. Obsahují také určité látky, směsi a díly, které byly nutné pro jejich funkci a bezpečnost. V domovním odpadu a při neodborném nakládání mohou poškodit lidské zdraví a životní prostředí. Svůj starý přístroj proto v žádném případě nedávejte do domovního odpadu.

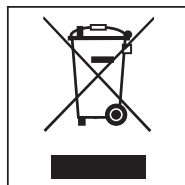

Místo toho využijte oficiální sběrná a vratná místa pro odevzdávání a užitkování elektrických a elektronických přístrojů zřízená obcemi, prodejci nebo společností Miele. Podle zákona jste sami zodpovědní za vymazání případných osobních údajů na likvidovaném starém přístroji.

Dbejte na to, aby se až do odvozu k odborné, ekologické likvidaci nepoškodila potrubí Vašeho přístroje.

Tak je zajištěno, že chladivo obsažené v okruhu chladiva a olej nacházející se v kompresoru nemohou uniknout do životního prostředí.

Postarejte se prosím o to, aby byl Váš starý přístroj až do zlikvidování uložen mimo dosah dětí. O tom Vás informuje návod k obsluze v kapitole „Bezpečnostní pokyny a varovná upozornění“.

Instalace

Umístění přístroje

 Nebezpečí úrazu a poškození převržením přístroje.

Pokud přístroj umísťujete jediná osoba, hrozí zvýšené nebezpečí úrazu a poškození.

Přístroj bezpodmínečně postavte s pomocí druhé osoby.

 Nebezpečí poškození narážením dvířek přístroje.

Dvířka přístroje mohou narážet na stěnu místnosti a poškodit se tím.

Než přístroj umístíte, namontujte přiložené omezovače otevření dvířek.

Chraňte skleněná dvířka před narážením, např. plstěnými dorazy na stěně místnosti.

 Nebezpečí poškození podlahy.

Posouvání přístroje může vést k poškození podlahy.

Na choulostivých podlahách posouvejte přístroj opatrně.

Pro snadnější umístění přístroje jsou na jeho zadní straně nahoře přepravní úchyty a dole přepravní kolečka.

Tip: Přístroj umísťujte jen v nenaplněném stavu.

- Umísťte přístroj už teď co nejbližší stanovenému místu instalace.
- Připojte přístroj k elektrické síti podle popisu v kapitole „Elektrické připojení“.
- Přemísťte přístroj opatrně na stanovené místo instalace.

- Umísťte přístroj distančními stěnovými opěrkami (pokud jsou namontované) nebo zadní stranou přímo ke zdi.

Vyrovnaní přístroje

⚠ Nebezpečí poškození a úrazu při vypadnutí dvířek přístroje nebo převrácení přístroje.

Pokud doplňková stavěcí noha na spodním uchycení dvířek nedosedá správně na zem, mohou vypadnout dvířka přístroje nebo se přístroj může převrátit.

Přiloženým plochým klíčem stavěcí nohu vyšroubujte, aby dosedla na zem.

Potom nohu vyšroubujte o další čtvrt otáčky.

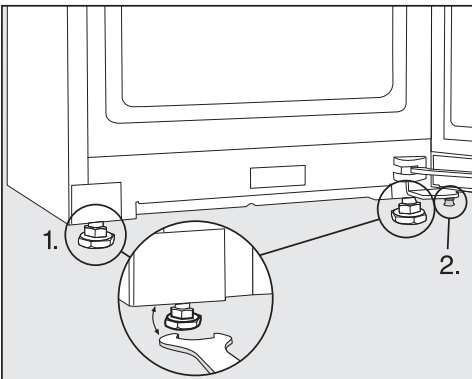

■ Vyrovnejte přístroj pomocí vodováhy a přiloženého plochého klíče a podepřete dvířka přístroje.

1. Nastavte přední stavěcí nohy.
2. Vyšroubujte doplňkovou stavěcí nohu tolik, aby dosedla na zem. Potom nohu vyšroubujte o další čtvrt otáčky.

Místo instalace

⚠ Nebezpečí poškození vysokou vlhkostí vzduchu.

Při vysoké vlhkosti vzduchu se může vysrážet kondenzát na vnějších plochách přístroje.

Tato kondenzační voda může vést ke korozi na vnějších stěnách přístroje.

Umístěte přístroj v suché nebo klimatizované místnosti s dostatečným větráním.

Po umístění se přesvědčte, že se správně zavírají dvířka přístroje a byly dodrženy uvedené větrací a odvětrávací profily.

⚠ Nebezpečí požáru a poškození zařízeními vydávajícími teplo.

Zařízení vydávající teplo se mohou vznítit a zapálit přístroj.

Nestavte na přístroj zařízení vydávající teplo jako např. malé pečicí trouby, dvouplotýnkové vařiče nebo toastovače.

⚠ Nebezpečí požáru a poškození přístroje otevřenými plameny.

Otevřené plameny mohou přístroj zapálit.

Nepřibližujte se k přístroji s otevřenými plameny jako například svíčkou.

Instalace

Vhodná je suchá místnost, kterou je možno dobře větrat.

Při volbě místa instalace myslete pro-
sím na to, že pokud přístroj postavíte
v bezprostřední blízkosti topení, spo-
ráku nebo jiného zdroje tepla, vzroste
jeho spotřeba energie. Vyhýbejte se
přímému slunečnímu záření.
Čím vyšší je teplota okolí, tím déle běží
kompresor a tím vyšší je spotřeba
energie.

Při umístování přístroje kromě toho
dobejte následujícího:

- Zásuvka musí být umístěná mimo ob-
last zadní strany přístroje a v případě
nouze musí být snadno přístupná.
- Síťová zástrčka ani přívodní síťový
kabel se nesmí dotýkat zadní strany
přístroje, protože by se mohly poško-
dit jeho vibracemi.
- K zásuvkám v oblasti zadní strany
přístroje nepřipojujte ani jiná zařízení.
- Vícenásobné zásuvky nebo rozvodné
lišty stejně jako jiná elektronická za-
řízení (jako např. transformátory pro
halogenové žárovky) neumísťujte a
neprovozujte v prostoru zadní stěny
přístroje.
- Podlaha v místě instalace musí být
vodorovná, rovná a musí být ve
stejně výšce jako podlaha okolo.

Klimatická třída

Přístroj je koncipován pro určitou klima-
tickou třídu (rozsah teplot v místnosti),
jejíž meze musí být dodrženy.

Nižší teplota v místnosti vede k delší
době nečinnosti kompresoru. To může
vést k vyšším teplotám v přístroji a tím
k následným škodám.

Klimatická třída je uvedena na typovém
štítku ve vnitřním prostoru přístroje.

klimatická třída	teplota v místnosti
SN, N	do +32 °C
ST	do +38 °C
T	do +43 °C

Bezvadná funkce je zajištěna, pokud
je mraznička klimatické třídy SN
provozována při nižších teplotách
v místnosti (do -15 °C).

Požadavky na větrání a odvětrávání

⚠ Nebezpečí požáru a poškození v důsledku nedostatečného větrání. Při nedostatečném větrání přístroje se častěji zapíná kompresor a běží delší dobu. To povede ke zvýšené spotřebě energie a ke zvýšené provozní teplotě kompresoru, což může mít za následek jeho poškození.

Dbejte na dostatečné větrání a odvětrávání přístroje.

Bezpodmínečně dodržujte uvedené větrací a odvětrávací profily. Větrací a odvětrávací profily nesmí být zakryty nebo zastavěny.

Vzduch u zadní stěny přístroje se ohřívá. Proto musí být zajištěno bezvadné vedení vzduchu (viz odstavec „Rozměry přístroje“).

Umístění několika přístrojů

⚠ Nebezpečí poškození kondenzátem na venkovních stěnách přístroje. Při vysoké vlhkosti vzduchu se může vysrážet kondenzát mezi venkovními stěnami přístrojů a vést ke korozi. Zásadně nestavte **žádný přístroj přímo** vedle dalších přístrojů. Mezi přístroji musí být dodržen odstup nejméně 70 mm.

Umístění side-by-side

Vaše mraznička může být umístěna vlevo vedle další chladničky, protože je vybavená integrovaným topením v pravé boční stěně (viz odstavec „Rozměry přístroje“).

Chladnička musí být v levé boční stěně rovněž vybavená integrovaným topením.

Podle modelu je k mrazničce přiložena montážní souprava side-by-side. V přiloženém montážním návodu je popsáno, jak se přístroje staví vedle sebe.

Tip: Informujte se prosím u Vašeho specializovaného prodejce, jaké kombinace jsou s Vaším přístrojem možné.

Instalace

Změna směru otvírání dvířek

 Nebezpečí úrazu a poškození při změně směru otvírání dvířek.

Pokud změnu směru otvírání dvířek provádí jediná osoba, hrozí zvýšené nebezpečí úrazu a poškození.

Změnu směru otvírání dvířek provádějte bezpodmínečně s pomocníkem.

Přístroj se dodává s levými dvířky. Pokud potřebujete pravá dvířka, musíte přestavět směr jejich otvírání (viz příložený montážní návod).

Uvědomte si prosím, že směr otvírání dvířek nesmíte změnit, když přístroj postavíte side-by-side s dalším přístrojem.

Montáž přiložených distančních stěnových opěrek

Používejte distanční stěnové opěrky, abyste dosáhli deklarované spotřeby elektrické energie a zabránili vytváření kondenzátu při vysoké teplotě okolí. S namontovanými distančními stěnovými opěrkami se zvětší hloubka přístroje asi o 15 mm.

Pokud distanční stěnové opěrky nepoužijete, nebude to mít vliv na funkčnost přístroje. Při menší vzdálenosti od zdi se ovšem nepatrně zvýší spotřeba elektrické energie.

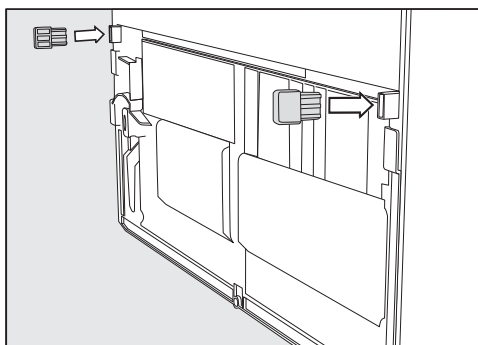

- Namontujte distanční stěnové opěrky na zadní straně přístroje vlevo dole a vpravo dole.

Vestavba přístroje do kuchyňské linky

Přístroj může být obklopen kuchyňskými skříněmi.

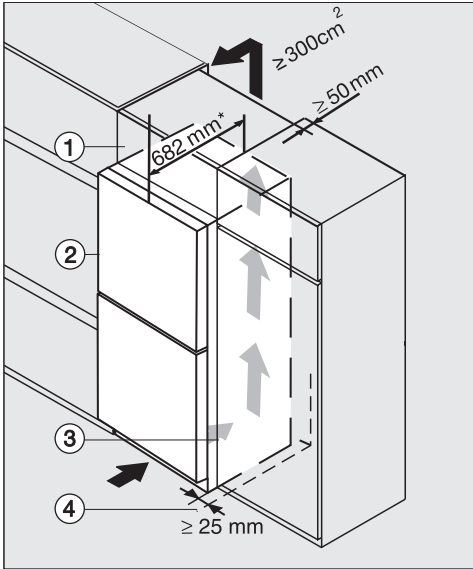

Přístroj se skleněnou čelní stěnou
K(S)/FN(S)/KFN 4xxx X **edst/cs, ws, bst, el**

- ① nastavná skříňka
- ② přístroj, hloubka dvířek = 82 mm
- ③ kuchyňská skříň
- ④ stěna

* U přístrojů s namontovanými
distančními stěnovými opěrkami se
hloubka přístroje zvětší asi o 15 mm.

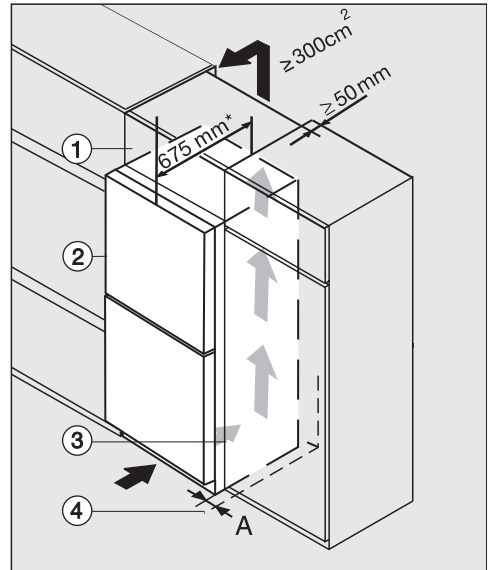

K(S)/FN(S)/KFN 4xxx X **edst/cs, ws, bst, el**

- ① nastavná skříňka
- ② přístroj, hloubka dvířek = 75 mm
- ③ kuchyňská skříň
- ④ stěna

A = 25 mm (s úchytnou prohlubní)/60 mm
(s úchytem)

* U přístrojů s namontovanými
distančními stěnovými opěrkami se
hloubka přístroje zvětší asi o 15 mm.

Instalace

 Nebezpečí požáru a poškození v důsledku nedostatečného větrání.

Při nedostatečném větrání přístroje se častěji zapíná kompresor a běží delší dobu. To povede ke zvýšené spotřebě energie a ke zvýšené provozní teplotě kompresoru, což může mít za následek jeho poškození.

Dbejte na dostatečné větrání a odvětrání přístroje.

Bezpodmínečně dodržujte uvedené větrací a odvětrávací profily. Větrací a odvětrávací profily nesmí být zakryty nebo zastavěny.

Čím větší je odvětrávací profil, tím energeticky úsporněji pracuje kompresor.

■ Postavte přístroj vedle kuchyňské skříně.

- Čelní stěna přístroje musí být nejméně o hloubku dvířek předsažená oproti čelu kuchyňské skříně. Díky tomu se dvířka přístroje dají bezvadně otvírat a zavírat.
- Při umístění přístroje u stěny ④ je na straně pantů mezi stěnou ④ a přístrojem ② nutný odstup (A).
- Pro výškové vyrovnání přístroje s kuchyňskou linkou lze nad přístrojem namontovat odpovídající nástavnou skříňku ①.

Po celé šířce nástavné skříňky musí být k dispozici odtahový kanál hloubky 50 mm.

Odvětrávací profil pod stropem místnosti musí činit nejméně 300 cm², aby byl možný nerušený odtah zahřátého vzduchu.

Rozměry přístroje

Instalační rozměry/horní pohled

FNS 4782 E bb

Všechny rozměry jsou uvedeny v mm.

Správná funkce přístroje bude zajištěna, když budete udržovat volné uvedené větrací a odvětrávací profily.

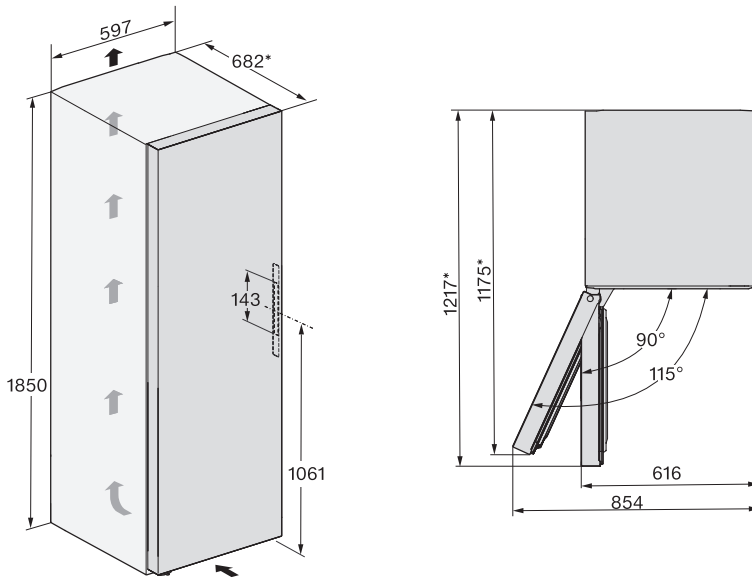

* Rozměr bez namontovaných distančních stěnových opěrek. Použijete-li přiložené distanční stěnové opěrky, zvětší se hloubka přístroje o 15 mm.

Instalace

Přípojky

FNS 4782 E bb

Všechny rozměry jsou uvedeny v mm.

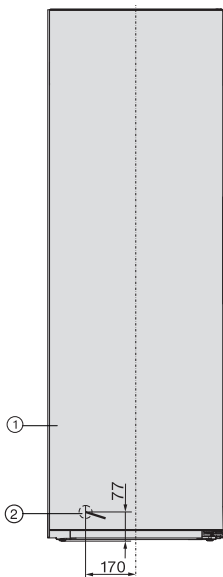

① pohled zepředu

② přívodní síťový kabel, délka = 2 100 mm

Delší přívodní síťový kabel je k dostání u servisní služby Miele.

Instalační rozměry/horní pohled

FNS 4782 E bb + KS 4783 ED bb

Další informace najdete v této kapitole v odstavci „Umístění několika přístrojů – umístění side-by-side“ a v montážním návodu, který je přiložený k montážní soupravě side-by-side.

Všechny rozměry jsou uvedeny v mm.

Správná funkce přístrojů bude zajištěna, když budete udržovat volné uvedené větrací a odvětrávací profily.

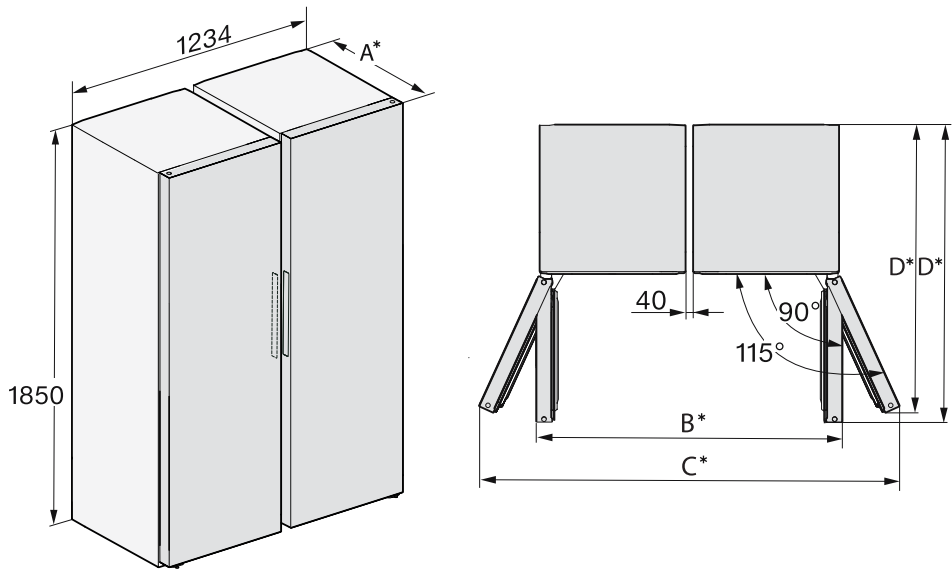

* Rozměr bez namontovaných distančních stěnových opěrek. Použijete-li přiložené distanční stěnové opěrky, zvětší se hloubka přístroje o 15 mm.

	A	B	C	D	E
FNS 4782 E bb + KS 4783 ED bb	682	1 272	1 748	1 175	1 217

Instalace

Instalační rozměry/horní pohled

FNS 4782 E ws, FNS 4782 E edt/cs, FNS 4782 E bst

Všechny rozměry jsou uvedeny v mm.

Správná funkce přístroje bude zajištěna, když budete udržovat volné uvedené větrací a odvětrávací profily.

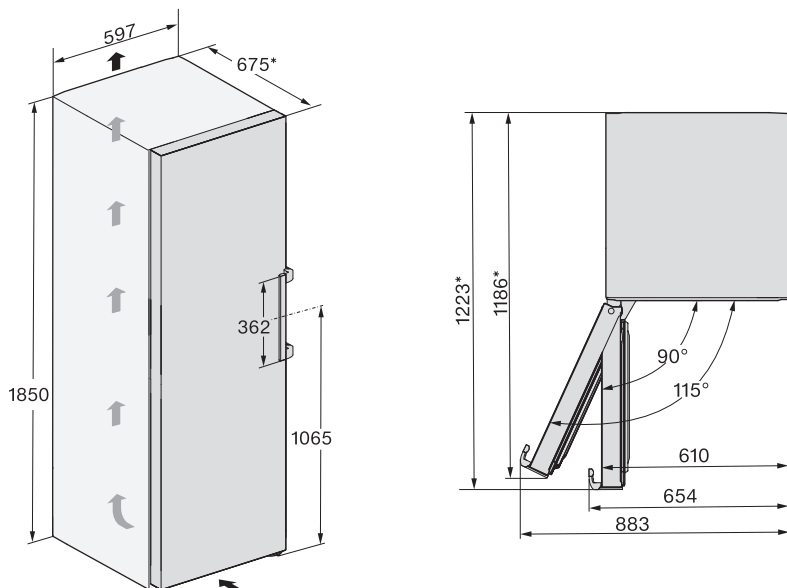

* Rozměr bez namontovaných distančních stěnových opěrek. Použijete-li přiložené distanční stěnové opěrky, zvětší se hloubka přístroje o 15 mm.

Přípojky

FNS 4782 E ws, FNS 4782 E edt/cs, FNS 4782 E bst

Všechny rozměry jsou uvedeny v mm.

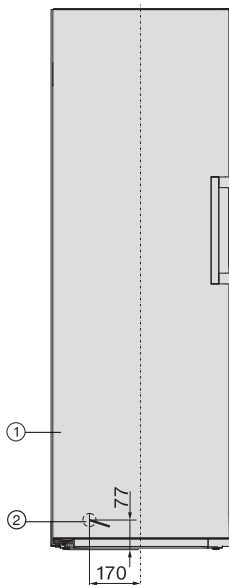

① pohled zepředu

② přívodní síťový kabel, délka = 2 100 mm

Delší přívodní síťový kabel je k dostání u servisní služby Miele.

Instalace

Instalační rozměry/horní pohled

FNS 4782 E ws + KS 4783 ED ws, FNS 4782 E edt/cs + KS 4783 ED edt/cs, FNS 4782 E bs + KS 4783 ED bs

Další informace najdete v této kapitole v odstavci „Umístění více přístrojů – umístění side-by-side“ a v montážním návodu, který je přiložený k montážní soupravě Side-by-Side.

Všechny rozměry jsou uvedeny v mm.

Správná funkce přístrojů bude zajištěna, když budete udržovat volné uvedené větrací a odvětrávací profily.

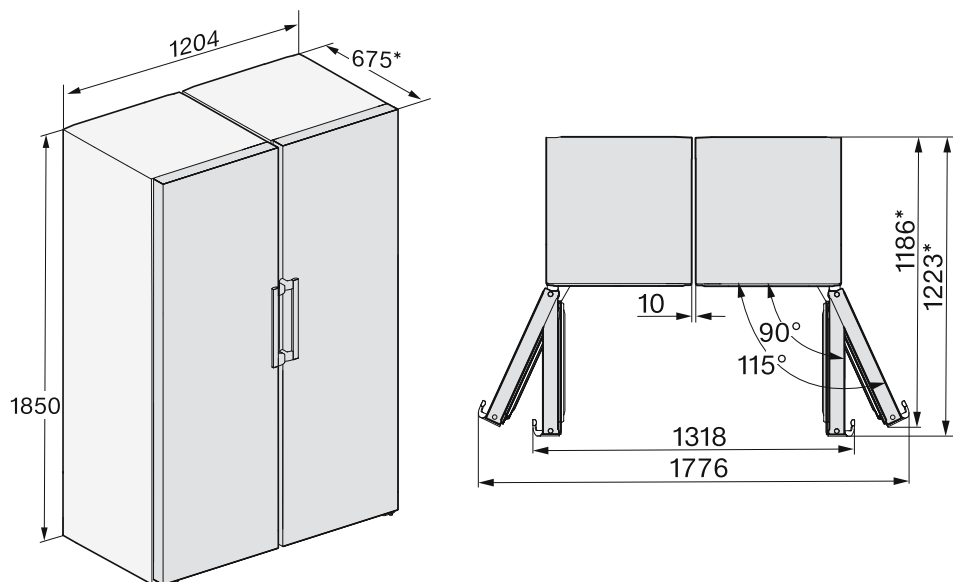

* Rozměr bez namontovaných distančních stěnových opěrek. Použijete-li přiložené distanční stěnové opěrky, zvětší se hloubka přístroje o 15 mm.

Instalační rozměry/horní pohled

FNS 4782 E ws N, FNS 4782 E edt/cs N

Všechny rozměry jsou uvedeny v mm.

Správná funkce přístroje bude zajištěna, když budete udržovat volné uvedené větrací a odvětrávací profily.

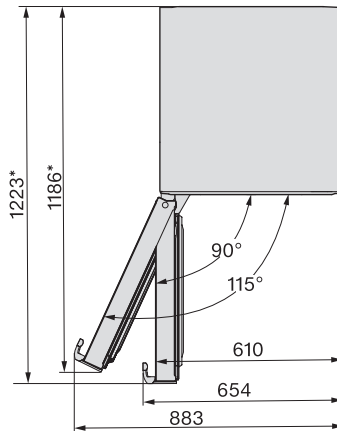
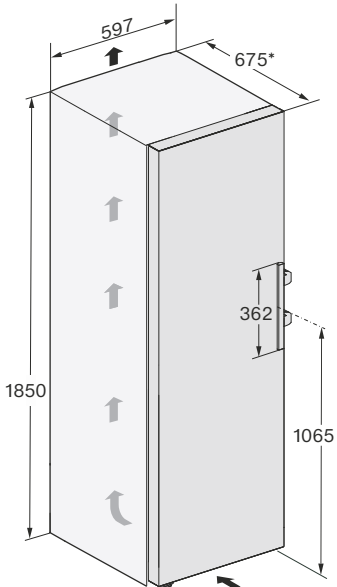

* Rozměr bez namontovaných distančních stěnových opěrek. Použijete-li přiložené distanční stěnové opěrky, zvětší se hloubka přístroje o 15 mm.

Instalace

Přípojky

FNS 4782 E ws N, FNS 4782 E edt/cs N

Všechny rozměry jsou uvedeny v mm.

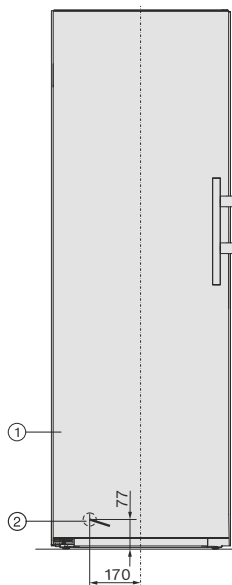

① pohled zepředu

② přívodní síťový kabel, délka = 2 100 mm

Delší přívodní síťový kabel je k dostání u servisní služby Miele.

Instalační rozměry/horní pohled

FNS 4782 E edt/cs N + KS 4783 ED edt/cs N, FNS 4782 E ws N + KS 4783 ED ws N

Další informace najdete v této kapitole v odstavci „Umístění několika přístrojů – umístění side-by-side“.

Všechny rozměry jsou uvedeny v mm.

Správná funkce přístrojů bude zajištěna, když budete udržovat volné uvedené větrací a odvětrávací profily.

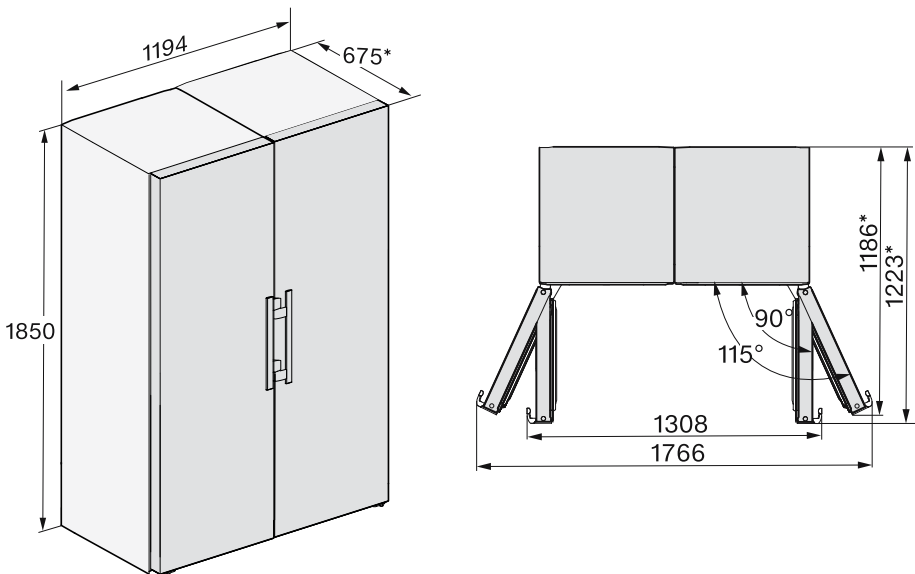

* Rozměr bez namontovaných distančních stěnových opěrek. Použijete-li přiložené distanční stěnové opěrky, zvětší se hloubka přístroje o 15 mm.

Instalace

Elektrické připojení

Přístroj smí být připojen výhradně přiloženým přívodním síťovým kabelem k zásuvce s ochranným kontaktem.

Přístroj umístěte tak, aby byla volně přístupná zásuvka. Pokud zásuvka není volně přístupná, tak zajistěte, aby v místě instalace bylo k dispozici zařízení odpojovací všechny póly.

⚠ Nebezpečí požáru v důsledku přehřátí.

Provoz přístroje na rozbočovacích vícenásobných zásuvkách a prodlužovacích kabelech může vést k přetížení kabelů.

Z bezpečnostních důvodů nepoužívejte rozbočovací vícenásobné zásuvky a prodlužovací kabely.

Připojení, instalace a bezpečnostní opatření musí být v souladu s příslušnými normami: ČSN EN 60 335.

Z bezpečnostních důvodů doporučujeme v domovní instalaci příslušné pro elektrické připojení přístroje použití proudového chrániče (RCD) typu .

Poškozený přívodní síťový kabel smí být nahrazen pouze speciálním kabelem stejného typu (k dostání u servisní služby Miele). Z bezpečnostních důvodů smí výměnu provádět jen kvalifikovaný pracovník nebo servisní služba Miele.

O jmenovitém příkonu a příslušném jištění informuje tento návod k obsluze nebo typový štítek. Srovnajte tyto údaje s parametry elektrické přípojky v místě instalace. V případě pochybností se zeptejte kvalifikovaného elektrikáře.

Občasný nebo trvalý provoz na soběstačném nebo se sítí nesynchronizovaném zařízení pro napájení energií (jako např. ostrovní sítě, záložní systémy) je možný. Předpokladem provozu je, aby zařízení pro napájení energií splňovalo specifikace normy EN 50160 nebo srovnatelné.

Bezpečnostní opatření stanovená pro domovní instalaci a pro tento výrobek Miele musí být co do své funkce a způsobu práce zajištěna i v ostrovním provozu nebo v provozu nesynchronizovaném se sítí nebo být v instalaci nahrazena rovnocennými opatřeními. Jak je popsáno například v aktuálním vydání VDE-AR-E 2510-2.

Připojení přístroje

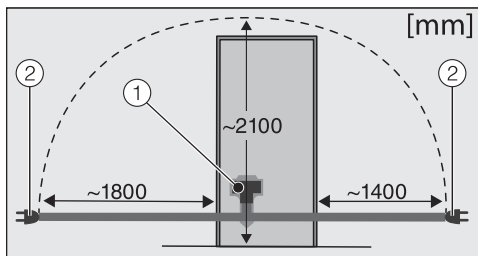

Zadní strana přístroje

- ① zástrčka přístroje
- ② síťová zástrčka

■ Zasuňte zástrčku přístroje.

Dbejte na to, aby byla zástrčka přístroje správně zaklapnutá.

■ Zasuňte síťovou zástrčku přístroje do zásuvky.

Přístroj je nyní připojený k elektrické síti.

Takto ušetříte energii:

- Místo instalace** Při zvýšených teplotách okolí musí přístroj častěji chladit a při tom spotřebuje více energie. Proto:
- Umístěte přístroj v dobře větrané místnosti.
 - Neumísťujte přístroj vedle zdroje tepla (topné těleso, sporák).
 - Chraňte přístroj před přímým slunečním zářením.
 - Postarejte se o ideální teplotu okolí kolem 20 °C.
 - Udržujte volné větrací a odvětrávací profily a pravidelně z nich odstraňujte prach.
- Nastavení teploty** Čím nižší je nastavená teplota, tím vyšší je spotřeba energie. Doporučují se následující nastavení:
- Mrazicí zóna -18 °C.
- Používání** Přiváděným teplem a omezenou cirkulací vzduchu se zvyšuje spotřeba energie. Proto:
- Dvířka přístroje otvírejte vždy jen na nezbytně nutnou dobu. Dobré roztřídění potravin pomáhá při orientaci.
 - Po otevření dvířka úplně zavřete.
 - Teplá jídla a nápoje nechte před uložením v přístroji vychladnout.
 - Potraviny ukládejte dobře zabalené nebo dobře přikryté.
 - Nepřeplňujte přihrádky, aby mohl cirkulovat vzduch.
 - Při uspořádání zásuvek a odkládacích ploch se držte stavu, v jakém Vám byl přístroj dodán od výrobce.
 - Při vkládání potravin dbejte na to, abyste nezakryli štěrbinu ventilátoru.

Popis přístroje

Uspořádání přístroje

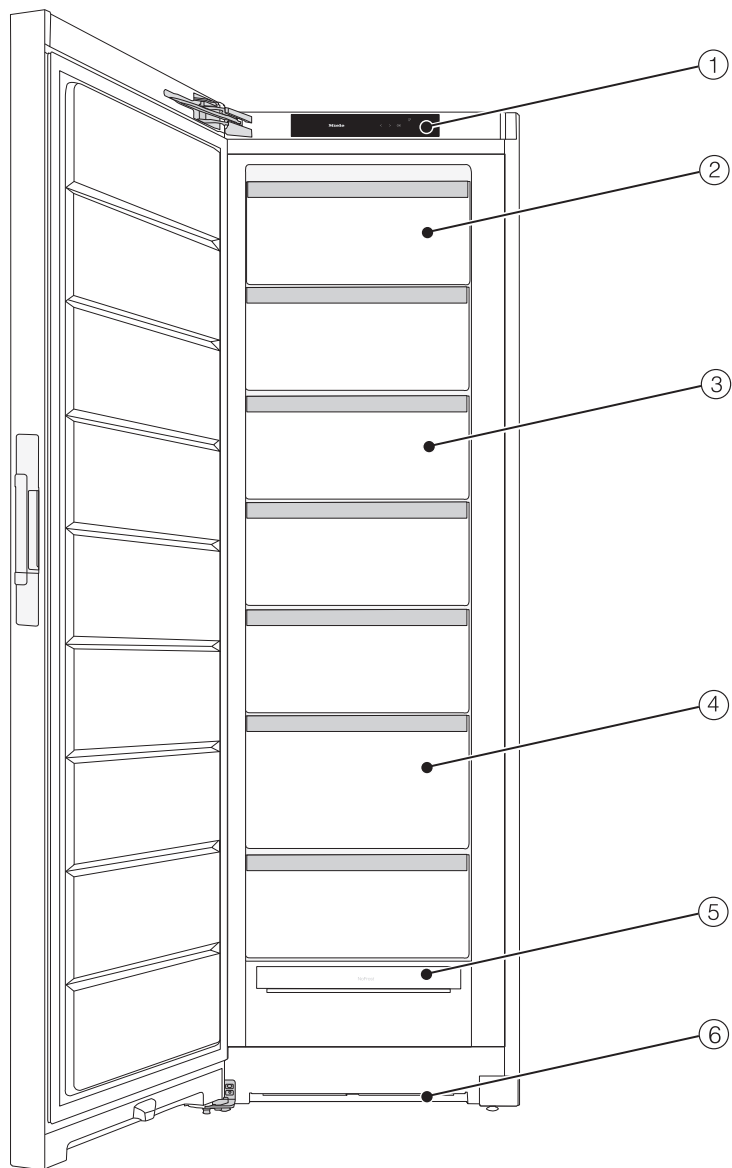

Na tomto obrázku je příklad modelu přístroje.

- ① displej
- ② výklopná mrazicí zásuvka
- ③ mrazicí zásuvky
- ④ mrazicí zásuvka XXLBox
- ⑤ modul NoFrost
- ⑥ větrací profil

Popis přístroje



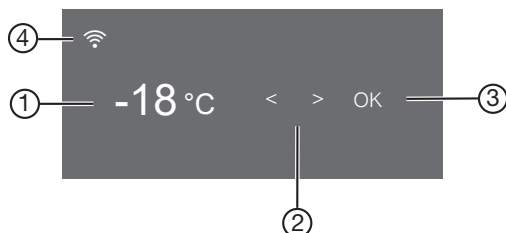



Ovládací panel s úvodním displejem











- ① ukazatel teploty mrazicí zóny
- ② senzorová tlačítka pro výběr nastavení
- ③ senzorové tlačítko OK pro potvrzení volby
- ④ indikátor stavu připojení Miele@home
(zobrazuje se jen tehdy, když byla vytvořena funkce Miele@home)

Nastavovací mód

V nastavovacím módu můžete zvolit následující funkce a částečně změnit jejich nastavení:

symbol	funkce	nastavení z výroby
	zapnutí nebo vypnutí funkce režimu párty (viz kapitola „Provedení dalších nastavení“)	vyp.
	zapnutí nebo vypnutí zablokování zprovoznění (viz kapitola „Provedení dalších nastavení“)	 (vyp.)
	vypnutí přístroje	—
	zapnutí nebo vypnutí funkce režimu sabat (viz kapitola „Provedení dalších nastavení“)	vyp.
	vyvolání informací k funkci režimu sabat (viz kapitola „Provedení dalších nastavení“)	—
	změna doby do začátku alarmu dvířek (viz kapitola „Provedení dalších nastavení“)	1:00

	1. vytvoření funkce Miele@home, aktivace a deaktivace WiFi nebo vynulování konfigurace sítě (viz kapitola „Provedení dalších nastavení“)	APP
 / 	zapnutí nebo vypnutí tónu tlačítek	zap.
 / 	změna hlasitosti varovných a signálních tónů nebo jejich úplné vypnutí (viz kapitola „Provedení dalších nastavení“)	zap. /stupeň 5
	změna jasu displeje (viz kapitola „Provedení dalších nastavení“)	stupeň 4
°C / °F	změna jednotky teploty (°Celsia nebo °Fahrenheita)	°C
	vypnutí funkce výstavní provoz (zobrazuje se, jen když je zapnutý) (viz kapitola „Provedení dalších nastavení“)	vyp.
	vynulování nastavení do stavu při expedici z výroby (viz kapitola „Provedení dalších nastavení“)	—
	vývolání informací (modelové označení a výrobní číslo) k Vašemu přístroji (viz kapitola „Provedení dalších nastavení“)	—

Popis přístroje

Volba požadované funkce v nastavovacím módu

- Na ovládacím panelu stiskněte sensorové tlačítko *OK*.

Na displeji se objeví .



- Sensorovým tlačítkem < nebo > nalistujte symbol .
- Stiskněte *OK*.
- Sensorovým tlačítkem < nebo > zvolte požadovanou funkci.
- Pro zvolení požadované funkce stiskněte *OK*.

Při **zapnuté** funkci se zobrazuje tečka  v horním rohu displeje.

- Pro opětovné zrušení zvolené funkce stiskněte *OK*.

Při **vypnutí** funkce zhasne tečka v horním rohu displeje.

Opuštění nastavovacího módu

- Sensorovým tlačítkem < nebo > nalistujte symbol .
- Stiskněte *OK*.
- Sensorovým tlačítkem < nebo > nalistujte symbol  a stiskněte *OK*.

■ **Alternativně:**

Po posledním stisknutí tlačítka počkejte asi 15 sekund.
Nastavovací mód je pak opuštěn automaticky.

Uspořádání vnitřního prostoru

Vyklopení nejhořejší zásuvky

Zásuvku lze vyklápět. Dají se tak snadněji vyjmout zmrazené potraviny.

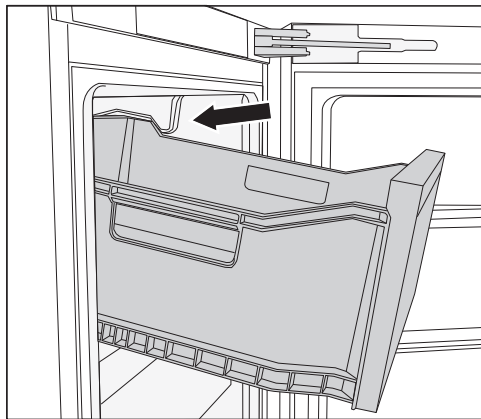

■ Vytáhněte zásuvku.

Zásuvka je zajištěná zarážkami proti vytažení a nemůže vypadnout.

Mrazicí zásuvka XXL Box

Extra vysoká mrazicí zásuvka poskytuje větší objem a tím více místa pro skladování objemných, vysokých mrazených potravin.

Blackboard edition: individuální popis dvířek přístroje

Dvířka přístroje jsou ze satinovaného bezpečnostního skla, které je na zadní straně potišťené. Díky tomu lze na dvířka přístroje psát například individuální zprávy pro ostatní členy rodiny.

Tip: Před prvním popisováním vyčistěte celou plochu skleněné čelní stěny utěrkou z mikrovlákna na sklo a vlažnou vodou. Potom ji osušte měkkou utěrkou.

⚠ Nebezpečí poškození při popsání nesprávnými výrobky.

Skleněnou čelní stěnu nikdy nepopisujte propisovačkou, pastelkou a tužkou, korekční tužkou, voskovou pastelkou, olejovou křídou, fixem (jako např. nesmazatelným popisovačem, zvýrazňovačem textu, popisovačem fólií atd.). Ze skleněné čelní stěny se dají odstranit jen špatně nebo vůbec.

Na popisování používejte jen doporučené výrobky, protože se ze skleněné čelní stěny dají dobře odstranit.

Na popisování doporučujeme tyto výrobky:

- popisovače s tekutou křídou, jako např. křídový popisovač edding 4095
- běžnou křídou na tabule

Popis přístroje

 Nebezpečí poškození chybným čištěním.

Skleněná čelní stěna se může zabarvit a změnit, když ji budete čistit bodově, budete odstraňovat nečistoty za sucha nebo použijete nesprávný čisticí prostředek.

Dbejte prosím pokynů v kapitole „Čištění a ošetřování“.

Dodávané příslušenství

Miska na led

Omezovač otevření dvířek

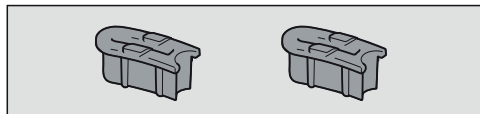

Panty dvířek jsou z výroby nastavené tak, aby bylo možné otevřít dvířka přístroje v úhlu až 115°. Pokud by například dvířka přístroje při otvírání narážela na sousední stěnu, měli byste úhel otvírání dvířek omezit asi na 90°.

Montážní souprava side-by-side

dle modelu

Pro umístění dvou přístrojů vedle sebe „side-by-side“.

Křídový popisovač edding 4095

dle modelu



Příslušenství k dokoupení

V sortimentu Miele je k dostání účelné příslušenství a čisticí a ošetřovací prostředky sladěné s přístrojem.

Univerzální utěrka z mikrovlákna

Utěrka z mikrovlákna pomáhá při odstraňování otisků prstů a mírných znečištění na nerezových čelech, panelech přístrojů, oknech, nábytku, oknech aut atd.

Sada utěrek MicroCloth

Sada utěrek MicroCloth se skládá z univerzální utěrky, utěrky na sklo a utěrky pro dosažení vysokého lesku. Utěrky jsou zvláště odolné proti roztržení a opotřebení. Díky svým velmi jemným mikrovláknům dosahují utěrky vysokého čisticího výkonu.

MicroCloth HyClean

MicroCloth HyClean je univerzální antibakteriální utěrka, zvláště odolná proti roztržení a opotřebení. Lze ji používat navlhčenou i suchou, s čisticím prostředkem nebo bez něho.

Příslušenství k dokoupení si můžete objednat v internetovém obchodě Miele. Tyto produkty obdržíte také prostřednictvím servisní služby Miele (viz konec tohoto návodu k obsluze) a u svého specializovaného prodejce Miele.

Zapnutí a vypnutí přístroje

Před prvním použitím

- Odstraňte všechny obalový materiál a ochranné fólie.
- Vyčistěte vnitřek skříně a příslušenství (viz kapitola „Čištění a ošetřování“).

Připojení přístroje

- Připojte přístroj k elektrické síti podle popisu v kapitole „Elektrické připojení“.

Na displeji se objeví nejprve Miele, potom .

Zapnutí přístroje

- Otevřete dvířka přístroje.
- Na ovládacím panelu stiskněte senzorové tlačítko *OK*.

Přístroj začne chladit.

Jakmile je dosaženo nastavené teploty mrazení, zhasne symbol , trvale svítí ukazatel teploty mrazicí zóny a utichne varovný tón.

- Pokud by Vás varovný tón rušil, stiskněte *OK*.

Varovný tón utichne.

Přístroj se nastavuje na přednastavenou teplotu.

Potravinu dávejte do mrazicí zóny až poté, co teplota v mrazicí zóně dostatečně klesne (min. -18 °C).

Vypnutí přístroje

- Na ovládacím panelu stiskněte senzorové tlačítko *OK*.

Na displeji se objeví 🌡️.

- Stiskněte *OK*.
- Sensorovým tlačítkem < nalistujte symbol ⏻.

- Stiskněte *OK*.

Na displeji se objeví ⏻.

Chlazení je vypnuté.

Respektujte prosím následující. Když přístroj vypnete, není odpojený od sítě.

Na co dbát při delší nepřítomnosti

Pokud přístroj při delší nepřítomnosti vypnete, ale nevyčistíte, hrozí v zavřeném stavu nebezpečí vytváření plísní.

Přístroj bezpodmínečně vyčistěte.

Jestliže přístroj nebudete delší dobu používat, dbejte následujícího:

- Vypněte přístroj.
- Vytáhněte síťovou zástrčku nebo vypněte jistič domovní instalace.
- Abyste přístroj dostatečně vyvětrali a zabránili vytváření zápachů, vyčistěte ho a nechte otevřený.

Správná teplota

Správné nastavení teploty je pro skladování potravin velmi důležité. Vinou mikroorganismů se potraviny rychle kazí; tomu lze zabránit nebo to lze oddálit správnou teplotou při skladování. Teplota ovlivňuje rychlost růstu mikroorganismů. S klesající teplotou se tyto postupy zpomalují.

Pro zmrazení čerstvých potravin a dlouhodobé skladování potravin je nutná teplota **-18 °C**. Při této teplotě se ve značné míře zastaví růst mikroorganismů. Jakmile teplota stoupne nad **-10 °C**, začne rozklad vyvolaný mikroorganismy, potraviny mají kratší trvanlivost. Z tohoto důvodu se částečně nebo úplně rozmrazené potraviny smí znovu zmrazit až poté, co byly zpracovány (vařením nebo pečením). Vysokými teplotami se usmrtí většina mikroorganismů.

Teplota v přístroji se zvyšuje:

- čím častěji a na delší dobu se otvírají dvířka přístroje.
- čím více potravin se uloží.
- čím teplejší jsou čerstvě vložené potraviny.
- čím vyšší je teplota okolí přístroje. Přístroj je koncipován pro určitou klimatickou třídu (rozsah teplot okolí), jejíž meze musí být dodrženy.

Ukazatel teploty

Za normálního provozu se na displeji zobrazuje **nejvyšší teplota mrazicí zóny**, jaká momentálně panuje v přístroji.

Podle teploty okolí a nastavení může trvat několik hodin, než bude dosaženo požadované teploty a než se bude trvale zobrazovat.

Nastavení teploty

- Na ovládacím panelu stiskněte senzorové tlačítko **OK**.

Na displeji se objeví .

- Stiskněte **OK**.
- Senzorovými tlačítky **<** a **>** změňte teplotu.
- Stiskněte **OK**.

Ukazatel teploty přejde opět na zobrazení skutečné teploty panující momentálně v přístroji.

Možné nastavené hodnoty

- mrazicí zóna: **-15 až -28 °C**

Když jste změnili nastavení teploty:

- Po několika hodinách zkontrolujte ukazatel teploty. Teprve pak je nastavená skutečná teplota.
- asi po 6 hodinách při málo naplněném přístroji
- asi po 24 hodinách při plném přístroji

Pokud je teplota po této době příliš vysoká nebo příliš nízká:

- Nastavte teplotu znovu.

Používání funkce SuperFrost

Supermrazení ❄️

Při zapnutí funkce supermrazení ❄️ se **mrazicí zóna** velmi rychle vychladí na nejnižší hodnotu teploty (v závislosti na teplotě okolí). Příklad pracuje s nejvyšším možným chladicím výkonem a teplota klesá. Tuto funkci zvolte před zmrazováním čerstvých potravin. Tím dosáhnete rychlého promrznutí potravin a zůstane tak zachována jejich nutriční hodnota, vitaminy, vzhled a chuť.

Při zapnutí funkce supermrazení ❄️ mohou z přístroje častěji vycházet různé zvuky.

Funkci supermrazení musíte zapnout asi **6 hodin před vložením** potravin ke zmrazení. Má-li být využita **maximální mrazicí kapacita, musíte 24 hodin předem** zapnout funkci supermrazení ❄️.

Funkce supermrazení ❄️ se maximálně po 72 hodinách automaticky vypne. Příklad pracuje opět s normálním chladicím výkonem. Doba do vypnutí funkce závisí na množství čerstvě vložených potravin.

Tip: Pro úsporu energie můžete funkci supermrazení vypnout sami, jakmile budou potraviny nebo nápoje dostatečně studené.

Funkci supermrazení nemusíte zapínat,

- když ukládáte již zmrazené potraviny.
- když denně ukládáte jen do 2 kg potravin.

Zapnutí a vypnutí funkce supermrazení ❄️

- Na ovládacím panelu stiskněte senzorové tlačítko **OK**.

Na displeji se objeví ❄️.

- Stiskněte **OK**.
- Senzorovým tlačítkem < nalistujte symbol ❄️.
- Stiskněte **OK**.

Při **zapnutí** funkce supermrazení ❄️ se zobrazuje tečka • v horním rohu displeje.

- Senzorovým tlačítkem > nalistujte požadovanou hodnotu teploty a stiskněte **OK**.

Vysvětlení jednotlivých nastavení



V následujícím jsou popsána jen ta nastavení, která vyžadují další vysvětlení.



Když jste v nastavovacím módu , je automaticky potlačený alarm dvířek nebo jiná varovná hlášení.

Režim párty

Funkce režim párty  se doporučuje, když chcete rychle zmrazit velká množství nedávno uložených potravin.

Tip: Funkci režim párty  zapněte asi 4 hodiny před vložením potravin.



Při zapnutém režimu párty  se automaticky zapne funkce supermrazení .



Funkce režim párty  se asi po 24 hodinách automaticky vypne. Funkci režim párty  ale můžete vypnout kdykoli předčasně.

Po výpadku proudu se funkce režim párty  vypne.

Zapnutí blokovací funkce /

Zapnutá blokovací funkce  chrání před nechtěným vypnutím přístroje a před nechtěnými přestaveními nepovolanými osobami, například dětmi.

- V nastavovacím módu  nalistujte senzorovým tlačítkem < nebo > symbol .
- Stiskněte OK.

Při zapnuté blokovací funkci  se zobrazuje tečka  v horním rohu displeje.

- Zavřete dvířka přístroje. Teprve pak bude blokovací funkce zapnutá .

Krátká deaktivace blokovací funkce /

Když například chcete změnit nastavení teploty, můžete blokovací funkci na chvíli deaktivovat:

- Stiskněte OK.

Na displeji se objeví .

- Asi 6 sekund tiskněte senzorové tlačítko OK.

Na displeji se objeví .

- Stiskněte OK.
- Nyní proveďte požadované nastavení.
- Stiskněte OK.

Zavřením dvířek přístroje se blokovací funkce znovu zapne .

Provedení dalších nastavení

Úplné vypnutí blokovací funkce /

- Stiskněte OK.

Na displeji se objeví .

- Asi 6 sekund tiskněte sensorové tlačítko OK.

Na displeji se objeví .

- Sensorovým tlačítkem < nebo > nalistujte symbol .

- Stiskněte OK.

- Sensorovým tlačítkem < nebo > nalistujte symbol .

- Stiskněte OK.

Při vypnutí blokovací funkce se na displeji zobrazuje .

Režim šabat

Pro podporu náboženských zvyklostí má přístroj režim šabat.

Zapnutý režim šabat  se nejprve zobrazí na úvodním displeji.

Po 3 sekundách se displej vypne.

Když je režim šabat  zapnutý, nemůžete na přístroji provádět žádná nastavení.

Dbejte na to, aby byla pevně zavřená dvířka přístroje, protože jsou vypnutá vizuální i akustická varování.

Funkce režim šabat  se asi po 120 hodinách automaticky vypne.

Při zapnutém režimu šabat  se deaktivují:

- všechny akustické a optické signály
- ukazatel teploty



Všechny ostatní předtím nastavené funkce zůstanou aktivované.

 Ohrožení zdraví požitím zkažených potravin.



Protože se během režimu šabat  nezobrazuje případný výpadek sítě, mohou být potraviny za určitých okolností dlouho vystaveny zvýšeným teplotám. Tím se zkrátí trvanlivost potravin.

Pokud by během režimu šabat  došlo k výpadku sítě, zkontrolujte kvalitu potravin.

Zapnutí režimu šabat

- V nastavovacím módu  nalistujte sensorovým tlačítkem < nebo > symbol .

- Stiskněte OK.

Při zapnutí funkce režim šabat  se zobrazuje tečka  v horním rohu displeje.

Po 3 sekundách se displej vypne.



- Zavřete dvířka přístroje.

Vypnutí režimu šabat

- Stiskněte sensorové tlačítko OK.

Na displeji se objeví .

- Stiskněte OK.

Při zapnutí funkce režim šabat  se zobrazuje tečka  v horním rohu displeje.

- Stiskněte OK.

Při vypnutí funkce režim šabat  zhasne tečka v horním rohu displeje.



Informace k režimu sabat

Tento produkt má certifikaci od Star-K, mezinárodního ústavu pro certifikaci košer potravin.

Zde můžete vyvolat verzi certifikace Star-K.

Změna doby do zahájení alarmu dvířek

Můžete nastavit, jak rychle po otevření dvířek přístroje má zaznít alarm dvířek.

- V nastavovacím módu  nalistujte sensorovým tlačítkem < nebo > symbol .
- Stiskněte OK.
- Sensorovými tlačítky < a > zvolte požadovanou dobu mezi 30 sekundami a 3 minutami: 30 sekund.
- Stiskněte OK.

Provedení dalších nastavení

Miele@home

Váš přístroj je vybavený integrovaným WiFi modulem.

Od výrobce je připojení k síti deaktivované.

Pro použití potřebujete:

- WiFi síť
- aplikaci Miele
- uživatelský účet u Miele. Uživatelský účet můžete vytvořit prostřednictvím aplikace Miele.

Aplikace Miele Vás vede při navazování spojení mezi přístrojem a domácí WiFi sítí.

Poté, co přístroj začleníte do WiFi sítě, můžete pomocí aplikace provádět například následující akce:

- vyvolat informace o provozním stavu svého přístroje
- změnit nastavení svého přístroje

Začleněním přístroje do Vaší WiFi sítě se zvýší spotřeba energie, i když je přístroj vypnutý.

Zajistěte, aby byl v místě instalace Vašeho přístroje k dispozici dostatečně silný signál Vaší WiFi sítě.

Disponibilita WiFi spojení

WiFi spojení sdílí frekvenční rozsah s jinými zařízeními (např. mikrovlnami, dálkově řízenými hračkami). Kvůli tomu se mohou vyskytovat dočasné nebo úplné poruchy spojení. Proto nelze zaručit trvalou dostupnost nabízených funkcí.

Disponibilita Miele@home

Použití aplikace Miele závisí na dostupnosti Miele@home Services ve Vaší zemi.

Service Miele@home není k dispozici v každé zemi.

Informace k dostupnosti obdržíte na internetové stránce www.miele.com.

Aplikace Miele

Aplikaci Miele si můžete stáhnout zdarma z Apple App Store® nebo Google Play Store™.



1. vytvoření Miele@home



- V nastavovacím módu  nalistujte sensorovým tlačítkem < nebo > symbol @.
- Stiskněte OK.
- Sensorovými tlačítky < a > zvolte požadovaný způsob připojení (APP nebo WPS).
- Stiskněte OK.



Po úspěšném přihlášení se objeví úvodní displej .

Pokud se nepodaří navázat spojení, objeví se .

Spusťte postup znovu.



Deaktivace nebo aktivace WiFi připojení

- V nastavovacím módu  nalistujte sensorovým tlačítkem < nebo > symbol @.
 - Stiskněte OK.
- Při deaktivované WiFi se na displeji zobrazuje symbol .
- Pro opětovnou aktivaci WiFi připojení stiskněte OK.

Při aktivované WiFi se zobrazuje symbol  a tečka  v horním rohu displeje.

Když je WiFi připojení aktivní, zobrazuje se na úvodním displeji symbol .

Nulování konfigurace sítě

- V nastavovacím módu  nalistujte sensorovým tlačítkem < nebo > symbol @.
- Stiskněte OK.
- Sensorovým tlačítkem > nalistujte symbol .
- Stiskněte OK.
- Sensorovým tlačítkem > nalistujte symbol X.
- Stiskněte OK.

Vynulují se všechna provedená nastavení a hodnoty zadané pro Miele@home.



WiFi připojení se deaktivuje, na úvodním displeji zhasne .

Až budete svůj přístroj vyřazovat, prodávat nebo až budete uvádět do provozu upotřebený přístroj, vynulujte konfiguraci sítě. Z přístroje se odstraní všechny osobní údaje. Kromě toho již na přístroj nebude mít přístup předchozí majitel.

Provedení dalších nastavení

Změna nastavení hlasitosti varovných a signálních tónů /

Můžete změnit hlasitost varovných a signálních tónů (např. při alarmu dvířek nebo chybovém hlášení). Nebo varovné a signální tóny můžete vypnout, pokud máte pocit, že Vás ruší.



- V nastavovacím módu  nalistujte senzorovým tlačítkem < nebo > symbol .
- Stiskněte OK.
- Sensorovými tlačítky < a > zvolte požadovanou hlasitost varovných a signálních tónů.

- Stiskněte OK.

Při vypnutých varovných a signálních tónech se zobrazuje .

Změna jasu displeje

Jas displeje můžete přizpůsobit světelným poměrům Vašeho prostředí.

- V nastavovacím módu  nalistujte senzorovým tlačítkem < nebo > symbol .
- Stiskněte OK.
- Sensorovými tlačítky < a > zvolte požadovaný jas displeje.
- Stiskněte OK.



Vypnutí výstavního provozu

Výstavní provoz  umožňuje specializovaným prodejnám prezentovat přístroj bez zapnutého chlazení. Pro soukromé používání toto nastavení nepotřebujete.

Pokud byl v továrně zapnut výstavní provoz, po zapnutí přístroje se na displeji zobrazuje .

- Na ovládacím panelu stiskněte senzorové tlačítko OK.



Na displeji se objeví nejprve Miele, potom spouštěcí obrazovka.

- Stiskněte OK.
- V nastavovacím módu  nalistujte senzorovým tlačítkem < nebo > symbol .
- Stiskněte OK.

Po vypnutí výstavního provozu  se přístroj vypne a musíte ho znovu zapnout.

Vynulování nastavení na stav při dodání

Všechna nastavení přístroje se vynulují na stav při dodání (nastavení viz kapitola „Popis přístroje“).

- V nastavovacím módu  nalistujte sensorovým tlačítkem < nebo > symbol .
- Stiskněte *OK*.
- Sensorovým tlačítkem > nalistujte symbol .
- Stiskněte *OK*.

Přístroj se vypne a musíte ho znovu zapnout.

Informace **i**

Na displeji se zobrazí údaje o přístroji (modelové označení a výrobní číslo).

Tip: Tyto údaje o přístroji jsou důležité pro nahlášení poruchy v servisní službě Miele (viz kapitola „Servisní služba“.)

Teplotní alarm a alarm dvířek

 Ohrožení zdraví požitím zkažených potravin.

Pokud byla teplota delší dobu vyšší než $-18\text{ }^{\circ}\text{C}$, mohou se zmrazené potraviny částečně nebo úplně rozmrazit. Tím se zkrátí trvanlivost potravin.

Zkontrolujte, zda jsou zmrazené potraviny částečně nebo úplně rozmrazené. V takovém případě tyto potraviny co nejrychleji spotřebujte nebo je před opětovným zmrazením dále zpracujte (vařením nebo pečením).

Teplotní alarm

Přístroj je vybavený varovným systémem, aby nepozorovaně nevzrostla teplota v mrazicí zóně.

Když se příliš zvýší teplota mrazicí zóny, zobrazuje se na ukazateli teploty červeně .

Navíc zní varovný tón, dokud neskončí stav alarmu nebo není varovný tón předčasně vypnut.

Kdy přístroj teplotní rozsah rozpozná jako rozsah příliš vysokých teplot, závisí na nastavené teplotě.

Teplotní alarm se zobrazuje před alarmem dvířek, pokud existuje.

Akustický a optický signál je případně vydán v následujících situacích:

- Zapnete přístroj a teplota v některé teplotní zóně se příliš liší od nastavené teploty.
- Přerovnáváte a vyjímáte zmrazené potraviny, při tom se dovnitř dostane příliš mnoho teplého vzduchu z místnosti.
- Zmrazujete větší množství potravin.
- Zmrazujete teplé čerstvé potraviny.
- Došlo k výpadku sítě.
- Přístroj je vadný.

Než vypnete teplotní alarm, měli byste zjistit a odstranit jeho příčinu.

Kdyby Vás varovný tón rušil, můžete ho předčasně vypnout.

■ Stiskněte OK.

Varovné hlášení bylo potvrzeno:  zhasne a varovný tón utichne.

Na displeji se zobrazuje spouštěcí obrazovka: na ukazateli teploty asi 1 minutu bliká nejvyšší teplota, jaká dosud panovala v přístroji. Potom ukazatel teploty přejde na aktuální teplotu.

Varovný tón utichne. Jakmile skončí stav alarmu, zhasne symbol .

Alarm dvířek

Aby se zabránilo ztrátě energie při otevřených dvířkách přístroje a aby byly uložené chlazené potraviny chráněné před teplem, je přístroj vybavený varovným systémem.

Když jsou dvířka přístroje otevřená delší dobu, na ukazateli teploty se zobrazuje . Navíc zazní varovný tón.

Dobu do spuštění alarmu dvířek lze změnit. Alarm dvířek lze ale také vypnout (viz kapitola „Provedení dalších nastavení“).

Jakmile dvířka přístroje zavřete, utichne varovný tón a na displeji zhasne .

Předčasné vypnutí alarmu dvířek

Kdyby Vás varovný tón rušil, můžete ho předčasně vypnout.

- Stiskněte *OK*.

Varovný tón přestane znít a symbol  zhasne.

Pokud nezavřete dvířka přístroje, varovný tón se po 3 minutách bude opakovat.

Zmrazování a uchovávání

Co se stane při zmrazení čerstvých potravin?

 Ohrožení zdraví požitím zkažených potravin.

Pokud byla teplota delší dobu vyšší než $-18\text{ }^{\circ}\text{C}$, mohou se zmrazené potraviny částečně nebo úplně rozmrazit. Tím se zkrátí trvanlivost potravin.

Zkontrolujte, zda jsou zmrazené potraviny částečně nebo úplně rozmrazené. V takovém případě tyto potraviny co nejrychleji spotřebujte nebo je před opětovným zmrazením dále zpracujte (vařením nebo pečením).

Čerstvé potraviny musí co nejrychleji promrznout, aby zůstala zachována jejich nutriční hodnota, vitaminy, vzhled a chuť.

Jestliže byla potravina zmrazena rychle, má buněčná tekutina málo času na únik z buněk do mezibuněčných prostorů.

Buňky se stahují mnohem méně. Při rozmrazování se může toto jen malé množství tekutiny, které uniklo do mezibuněčných prostorů, vrátit do buněk, takže je ztráta šťávy jen velmi malá. Proto se vytvoří jen malá louže vody.

Maximální mrazicí kapacita

Aby potraviny co nejrychleji promrzly až na jádro, nesmí být překročena maximální mrazicí kapacita. Maximální mrazicí kapacitu během 24 hodin najdete na typovém štítku jako „mrazicí kapacita ...kg/24 h“.

Uchovávání hotových hluboce zmrazených jídel

Kdybyste chtěli uložit hotové hluboce zmrazené jídlo, zkontrolujte již při nákupu v obchodě:

- obal, zda není poškozený
- datum trvanlivosti
- teplotu mrazicí zóny v prodejním mrazáku – musí být $-18\text{ }^{\circ}\text{C}$ nebo nižší
- Hluboce zmrazené potraviny přepravujte pokud možno v izolované tašce a rychle je uložte do přístroje.

Jak sami zmrazíte čerstvé potraviny

Před vložením

- Při množství větším než 2 kg čerstvých potravin zapněte 6 hodin před jejich uložením funkci supermrazení ❄️.
- Při ještě větším množství potravin k zmrazení zapněte 24 hodin před jejich uložením funkci supermrazení ❄️.

Již uložené zmrazené potraviny tak získají rezervu chladu.

- Zmrazujte jen čerstvé a bezvadné potraviny.

Uvědomte si, že určité potraviny nejsou vhodné k zmrazování. Patří k nim například ty druhy zeleniny, které se obvykle konzumují syrové, jako je listový salát nebo ředkvička.

Tip: Aby se uchovala barva, chuť, aroma a vitamin C, zeleninu před zmrazením spařte. Ponořte zeleninu po porcích na 2–3 minuty do vařící vody. Potom zeleninu vyjměte a rychle ji zchladte ve studené vodě. Nechte zeleninu odkapat.

Balení mrazených potravin

- Zmrazujte po porcích.

Tip: Abyste zabránili spálení mrazem, zvolte vhodný obal (jako např. mrazičí krabičky).

- Z obalu vytlačte vzduch a obal nepropustně uzavřete.
- Na obal napište jeho obsah a datum zmrazení.

Vkládání potravin ke zmrazení

⚠️ Nebezpečí poškození příliš těžkou náplní.

Příliš těžká náplň může vést k poškození mrazičí zásuvky.

Dodržujte maximální množství naplnění 12 kg.

Potraviny k zmrazování se nesmí dotýkat již zmrazených potravin, aby je částečně nerozmrazily.

- Aby potraviny nepřimrzly, ukládejte je v suchých obalech.

Aby potraviny rychle promrzly až na jádro, nepřekračujte následující velikosti obalů:

- ovoce a zelenina max. 1 kg
- maso max. 2,5 kg

– malé množství potravin ke zmrazení

Potraviny zmrazujte v nejhornější mrazičí zásuvce.

- Ukládejte potraviny ke zmrazení pokud možno tak, aby byly ve styku se zadní stěnou zásuvky, aby co nejrychleji celé promrzly.

Zmrazování a uchovávání

– VarioRoom: vložení maximálního množství potravin ke zmrazení (viz typový štítek).

Není-li zajištěno větrání mrazicí zóny, sníží se chladicí výkon a zvýší se spotřeba elektrické energie.

Nejspodnější mrazicí zásuvku nevyjímejte z přístroje.

Při vkládání potravin ke zmrazení dbejte na to, abyste nezakryli ventilační štěrby.

Tip: Když chcete uložit ke zmrazení větší potraviny, jako je např. krůta nebo zvěřina, můžete vyjmout jednotlivé mrazicí zásuvky a tím zvětšit prostor nad zásuvkou.

Potraviny ke zmrazení rozdělte do všech mrazicích zásuvek, avšak **ne** do nejspodnější mrazicí zásuvky.

- Ukládejte potraviny ke zmrazení pokud možno tak, aby byly ve styku se zadní stěnou zásuvky, aby co nejdříve celé promrzly.

Po zmrazení:

- Vypněte funkci supermrazení ❄.
- Uložte zmrazené potraviny do mrazicích zásuvek a zásuvky opět zasuňte.

Doba skladování zmrazených potravin

skupina-potravin	doba skladování (měsíce)
zmrzlina	2 až 6
chléb, pečivo	2 až 6
sýr	2 až 4
tučná ryba	1 až 2
libová ryba	1 až 5
uzeniny, šunka	1 až 3
zvěřina, vepřové	1 až 12
drůbež, hovězí	2 až 10
zelenina, ovoce	6 až 18
bylinky	6 až 10

Uvedené doby skladování jsou orientační hodnoty.

U běžných hluboce zmrazených výrobků je rozhodující doba skladování uvedená na obalu.

Při konstantní teplotě mrazicí zóny -18 °C a odpovídající hygieně je možné využít maximální dobu skladování potravin a nemusíte pak žádné potraviny vyhazovat.

Rychlé chlazení nápojů

Lahve, které umístíte do mrazicí zóny za účelem rychlého ochlazení, **nejpozději za jednu hodinu** opět vyjměte. Lahve mohou prasknout.

Použití příslušenství

Výroba kostek ledu

- Misku na kostky ledu naplňte do 3/4 vodou a postavte ji na dno mrazicí zásuvky.
- K uvolnění přimrzlé misky na kostky ledu použijte tupý předmět, například rukojeť lžice.

Tip: Kostky ledu z misky snadno vyjmete, když ji podržíte krátce pod tekoucí vodou.

Odmrazování

Přístroj je vybavený systémem „NoFrost“, díky němuž se automaticky odmrazuje.

Vznikající vlhkost se sráží na výparníku a občas se automaticky odmrazí a odpaří.

V důsledku automatického odmrazování zůstává přístroj stále bez ledu. Díky tomuto zvláštnímu systému se potraviny částečně nerozmrazí.

Nikdy nesmíte odstranit typový štítek umístěný uvnitř přístroje. Budete ho potřebovat v případě poruchy.

Dbejte na to, aby se nedostala voda do elektroniky.

 Nebezpečí poškození vnikající vlhkostí.

Pára parního čisticího zařízení může poškodit plasty a elektrické komponenty.

Nepoužívejte parní čisticí zařízení na čištění přístroje.

Upozornění k čisticímu prostředku

Ve vnitřním prostoru přístroje používejte jen čisticí a ošetřovací prostředky nezávadné pro potraviny.

Abyste nepoškodili povrchy, při čištění **nepoužívejte** tyto prostředky:

- čisticí prostředky obsahující sodu, čpavek, kyseliny nebo chlor
- čisticí prostředky na odstranění vodního kamene
- prostředky na drhnutí (např. prášek na drhnutí, tekutý písek, drsné houbičky)
- čisticí prostředky obsahující rozpouštědla
- čisticí prostředky na nerez
- čisticí prostředky pro myčky nádobí
- spreje na pečicí trouby
- čisticí prostředky na sklokeramické varné desky (výjimka platí pro čištění skleněné čelní stěny)
- čisticí prostředky na sklo (výjimka platí pro čištění skleněné čelní stěny: čisticí prostředek na sklo s nízkým obsahem alkoholu, který neobsahuje citrusovou nebo podobnou přísadu)
- tvrdé houbičky a kartáče na drhnutí (např. houbičky na hrnce)
- odstraňovače nečistot
- ostrou kovovou škrabku

Na čištění doporučujeme čistou houbovou utěrku, vlažnou vodu a trochu prostředku na ruční mytí.

Čištění a ošetřování

Příprava přístroje na čištění

- Vypněte přístroj.

Na displeji se zobrazuje  a je vypnuté chlazení.

- Vyjměte z přístroje potraviny a uložte je na chladném místě.
- Vyjměte na vyčištění příslušenství, které lze vyjmout (viz odstavec „Vyjmutí a rozložení příslušenství pro jeho vyčištění“).

Čištění vnitřního prostoru

Čistěte přístroj pravidelně, nejméně však jednou za měsíc.

Když znečištění působí delší dobu, za určitých okolností již nemusí být možné je odstranit.

Povrchy se mohou zabarvit nebo změnit.

Odstraňujte nečistoty nejlépe ihned.

- Čistěte **vnitřní prostor** čistou houbovou utěrkou a vlažnou vodou s trochou prostředku na ruční mytí.
- Po čištění otřete vše čistou vodou a osušte utěrkou.
- Aby přístroj vyvětral a nevytvářely se v něm zápachy, nechte ho ještě chvíli otevřený.

Čištění příslušenství ručně nebo v myčce nádobí

Následující součásti byste měli čistit výhradně **ručně**:

- všechny zásuvky

Následující součásti jsou **vhodné pro čištění v myčce nádobí**:

⚠ Nebezpečí poškození příliš vysokými teplotami v myčce nádobí. Čištěním v myčce nádobí při teplotě vyšší než 55 °C se některé díly přístroje mohou stát nepoužitelné a například se zdeformovat.

Na díly vhodné pro čištění v myčce nádobí volte výhradně programy myčky s teplotou maximálně 55 °C.

Stykem s přírodními barvivy obsaženými např. v mrkvi, rajčatech a kečupu se mohou v myčce nádobí zabarvit plastové součásti. Toto zabarvení nemá vliv na pevnost součástí.

- miska na led

Vyjmutí a rozložení příslušenství pro jeho vyčištění

Vyjímání zásuvek

- Vytáhněte zásuvku až na doraz.

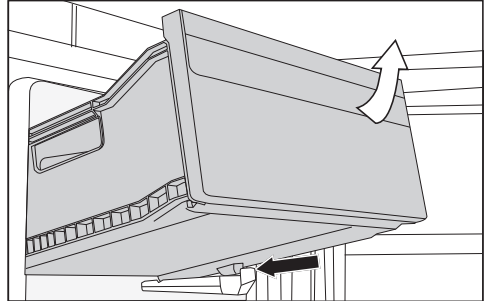

- Zásuvku vpředu zvedněte a potom ji vytáhněte.

Nasazování zásuvek

- Nasadte zásuvku zešikma do přístroje.
- Zásuvku spusťte a zasuňte.

Čištění a ošetřování

Čištění čelní stěny a bočních stěn přístroje

Když znečištění působí delší dobu, za určitých okolností již nemusí být možné je odstranit. Mohly by se zabarvit nebo změnit povrchy. Znečištění na čelní stěně a bočních stěnách přístroje odstraňujte nejlépe ihned.

Všechny povrchy jsou choulostivé na poškrábání a mohou se zabarvit nebo změnit, když přijdou do styku s nevhodnými čisticími prostředky. Přečtěte si prosím informace v odstavci „Upozornění k čisticímu prostředku“ na začátku této kapitoly.

- Vyčistěte povrchy čistou houbovou utěrkou, mycím prostředkem na ruční mytí a teplou vodou. Na čištění můžete použít také čistou, vlhkou utěrkou z mikrovlákna bez čisticího prostředku.
- Po čištění otřete vše čistou vodou a osušte měkkou utěrkou.

Čelní stěna přístroje CleanSteel (edt/cs)

 Nebezpečí poškození chybným čištěním.

Poškodí se povrchová vrstva.

Tuto plochu **neošetřujte čisticím prostředkem na nerez.**

Čelní stěna přístroje je zušlechtěná vysoce jakostní povrchovou vrstvou. Chrání před znečištěním a usnadňuje čištění.

BlackBoard (bb) – čelní stěna přístroje

 Nebezpečí poškození chybným čištěním.

Skleněná čelní stěna se může zabarvit nebo změnit, když ji budete čistit bodově nebo budete odstraňovat nečistoty za sucha.

Otřete skleněnou čelní stěnu v celé ploše za mokra.

Při použití čisticího prostředku na sklo s citrusovou nebo podobnou přísadou se na celé ploše vytvoří pruhy.

Používejte čisticí prostředek na sklo s nízkým obsahem alkoholu, který neobsahuje žádnou přísadu.

Tip: Rovněž doporučujeme čisticí prostředek Miele na sklokeramiku a nerez.

Čištění těsnění dvířek

 Nebezpečí poškození chybným čištěním.

Tuky nebo oleji ošetřovaná těsnění dvířek mohou zteřet.

Neošetřujte těsnění dvířek oleji nebo tuky.

- Těsnění dvířek čistěte pravidelně jen čistou vodou a potom je důkladně osušte utěrkou.

Čištění větracích a odvětrávacích profilů

Usazený prach zvyšuje spotřebu energie.

- Větrací a odvětrávací profily čistěte pravidelně štětcem nebo vysavačem (používejte na to např. sací štětec pro vysavače Miele).

Po čištění

- Nasaďte všechny součásti do přístroje.
- Přístroj případně znovu zapněte.

Přístroj začne znovu chladit.

- Zapněte na nějakou dobu funkci supermrazení ❄, aby se rychle vychladila mrazicí zóna.
- Zasuňte mrazicí zásuvky se zmrazenými potravinami do mrazicí zóny, jakmile dostatečně klesne teplota v mrazicí zóně.
- Jakmile bude dosaženo konstantní teploty mrazicí zóny nejméně -18 °C , vypněte funkci supermrazení ❄.
- Zavřete dvířka přístroje.

Co udělat, když ...

Většinu poruch a chyb, k nimž může dojít při běžném provozu, můžete odstranit sami. V mnoha případech můžete ušetřit čas a peníze, protože nemusíte volat servisní službu.

Následující tabulky Vám mají pomoci při nalezení a odstranění příčin poruchy nebo chyby.

Až do odstranění poruchy pokud možno neotvírejte přístroj, abyste minimalizovali ztrátu chladu.



Problém	Příčina a odstranění
Přístroj nemá chladicí výkon.	Přístroj není zapnutý a na displeji svítí ☹. ■ Zapněte přístroj.
	Síťová zástrčka není správně zasunutá do zásuvky. ■ Zasuňte síťovou zástrčku do zásuvky. Při vypnutém přístroji se na displeji zobrazuje ☹.
	Vypnul jistič domovní elektrické instalace. Mohl by být vadný přístroj, napětí domovní instalace nebo jiný přístroj. ■ Zavolejte kvalifikovaného elektrikáře nebo servisní službu.
Trvale běží kompresor.	Nejedná se o závadu. Pro úsporu energie se kompresor při malé potřebě chladu přepne na nízké otáčky. Tím se prodlouží doba chodu kompresoru.
Stále častěji a na delší dobu se zapíná kompresor, teplota v přístroji je příliš nízká.	Jsou zastavěné nebo zaprášené větrací a odvětrávací profily. ■ Nezakrývejte větrací a odvětrávací profily. ■ Odstraňujte pravidelně prach z větracích a odvětrávacích profilů.
	Byla často otvírána dvířka přístroje nebo byla nově uložena nebo zmrazena velká množství potravin. ■ Dvířka přístroje otvírejte jen v případě potřeby a na co nejkratší dobu. Potřebná teplota se po nějaké době opět nastaví sama.
	Nejsou správně zavřená dvířka přístroje. Případně se v mrazicí zóně již vytvořila tlustší vrstva ledu. ■ Zavřete dvířka přístroje.

Problém	Příčina a odstranění
	<p>Potřebná teplota se po nějaké době opět nastaví sama.</p> <p>Pokud se již vytvořila tlustá vrstva ledu, sníží se chladicí výkon, čímž naroste spotřeba energie.</p> <ul style="list-style-type: none"> ■ Příklad: Přístroj odmrázte a vyčistěte. <p>Je příliš vysoká teplota okolí. Čím vyšší je teplota okolí, tím déle běží kompresor.</p> <ul style="list-style-type: none"> ■ Dbejte pokynů v kapitole „Instalace“, odstavec „Místo instalace“. <p>Přístroj nebyl správně zabudován do výklenku.</p> <ul style="list-style-type: none"> ■ Příklad: Přístroj zabudujte podle pokynů uvedených v příloženém montážním návodu. <p>Je nastavená příliš nízká teplota v přístroji.</p> <ul style="list-style-type: none"> ■ Příklad: Opravte nastavení teploty. <p>Bylo zmrazeno větší množství potravin naráz.</p> <ul style="list-style-type: none"> ■ Dbejte pokynů v kapitole „Zmrazování a uchovávání“. <p>Je ještě zapnutá funkce supermrazení ❄.</p> <ul style="list-style-type: none"> ■ Příklad: Pro úsporu energie funkci supermrazení ❄ sami předčasně vypněte.
<p>Stále méně často a na kratší dobu se zapíná kompresor, teplota v přístroji roste.</p>	<p>Nejedná se o závadu. Je nastavená příliš vysoká teplota.</p> <ul style="list-style-type: none"> ■ Příklad: Opravte nastavení teploty. ■ Po 24 hodinách teplotu ještě jednou zkontrolujte. <p>Zmrazené potraviny se začínají rozmrazovat. Teplota okolí se dostala pod hodnotu, na kterou je koncipován Váš přístroj.</p> <p>Když je příliš nízká teplota okolí, méně často se zapíná kompresor. Proto může být v mrazicí zóně příliš teplo.</p> <ul style="list-style-type: none"> ■ Dbejte pokynů v kapitole „Instalace“, odstavec „Místo instalace“. ■ Příklad: Zvyšte teplotu okolí.

Co udělat, když ...

















Problém	Příčina a odstranění
V přístroji je námraza nebo se uvnitř přístroje vytváří kondenzát. Případně se správně nedovírají dvířka přístroje.	Těsnění dvířek vyklouzlo z drážky. ■ Zkontrolujte, zda je těsnění dvířek správně usazené v drážce. Je poškozené těsnění dvířek. ■ Zkontrolujte, zda je poškozené těsnění dvířek.
Je poškozené těsnění dvířek nebo má být vyměněno.	Těsnění dvířek lze vyměnit bez náradí. ■ Vyměňte těsnění dvířek. Je k dostání ve specializovaných obchodech nebo u servisní služby.





Všeobecné problémy s přístrojem

Problém	Příčina a odstranění
<p>Mrazené potraviny přimrzly k sobě.</p>	<p>Obal potravin nebyl při ukládání suchý.</p> <ul style="list-style-type: none"> ■ Uvolněte zmrazené potraviny tupým předmětem, např. rukojetí lžice.
<p>Nezazní varovný tón, ačkoli jsou již delší dobu otevřená dvířka přístroje.</p>	<p>Nejedná se o závadu. Varovný tón byl vypnut v nastavovacím módu. Když chcete akustický alarm opět zapnout:</p> <ul style="list-style-type: none"> ■ V nastavovacím módu  nalistujte sensorovým tlačítkem < nebo > symbol . ■ Stiskněte OK. ■ Sensorovými tlačítky < a > zvolte požadovanou hlasitost varovných a signálních tónů. ■ Stiskněte OK. <p>Při vypnutých varovných a signálních tónech se zobrazuje .</p>



Co udělat, když ...



Hlášení na displeji

	Příčina a odstranění
Na displeji svítí , přístroj nemá žádný chladicí výkon, lze ho však obsluhovat.	<p>Je zapnutý výstavní provoz.</p> <ul style="list-style-type: none">■ Stiskněte OK. <p>Na displeji se objeví nejprve Miele, potom spouštěcí obrazovka.</p> <ul style="list-style-type: none">■ Stiskněte OK.■ V nastavovacím módu  nalistujte senzorovým tlačítkem < nebo > symbol .■ Stiskněte OK. <p>Po vypnutí výstavního provozu  se přístroj vypne a musíte ho znovu zapnout.</p>
Na displeji se nic nezobrazuje. Je černý.	<p>Je zapnutý režim šabat .</p> <ul style="list-style-type: none">■ Stiskněte OK. <p>Na displeji se objeví .</p> <ul style="list-style-type: none">■ Stiskněte OK. <p>Při zapnuté funkci režim šabat  se zobrazuje tečka  v horním rohu displeje.</p> <ul style="list-style-type: none">■ Stiskněte OK. <p>Při vypnutí funkce režim šabat  zhasne tečka  v horním rohu displeje.</p>
Na displeji svítí , přístroj se nedá ovládat.	<p>Je zapnutá blokovácí funkce.</p> <ul style="list-style-type: none">■ Přístroj na chvíli odblokujte nebo úplně vypněte blokovácí funkci (viz kapitola „Provedení dalších nastavení“, odstavec „Krátká deaktivace nebo úplné vypnutí blokovácí funkce / “).
Na displeji svítí  , navíc zní varovný tón.	<p>Aktivoval se alarm dvířek.</p> <ul style="list-style-type: none">■ Stiskněte OK. <p>Varovný tón přestane znít a symbol   zhasne.</p> <ul style="list-style-type: none">■ Zavřete dvířka přístroje.

	Příčina a odstranění
<p>Na ukazateli teploty svítí  , navíc zní varovný tón.</p>	<p>Byl aktivován teplotní alarm, mrazicí zóna je v závislosti na nastavené teplotě příliš teplá nebo příliš studená.</p> <p>Důvody toho mohou být například:</p> <ul style="list-style-type: none"> – Byla často otvírána dvířka přístroje. – Bylo zmrazováno velké množství potravin, aniž byla zapnuta funkce supermrazení. – Došlo k delšímu výpadku sítě (výpadku proudu). – Přístroj je vadný. <p>■ Stiskněte OK.</p> <p>Varovné hlášení bylo potvrzeno:   zhasne a varovný tón utichne.</p> <p>Na displeji asi 1 minutu bliká nejvyšší teplota, jaká v přístroji dosud panovala. Potom ukazatel teploty přejde na aktuální teplotu.</p> <p>Blikající zobrazení teploty můžete předčasně zrušit:</p> <p>■ Stiskněte OK.</p> <p>Zobrazená nejvyšší teplota se vymaže. Potom se na ukazateli teploty opět objeví skutečná aktuální teplota mrazicí zóny.</p> <p>■ Zrušte stav alarmu.</p> <p>■ Podle teploty zkontrolujte potraviny, zda nejsou částečně nebo dokonce úplně rozmrazené. Pokud tomu tak je, potraviny před opětovným zmrazením dále zpracujte (uvařte nebo upečte).</p>

Co udělat, když ...

	Příčina a odstranění
Na displeji svítí červeně  a navíc zní varovný tón.	<p>Je indikován výpadek sítě: teplota v přístroji v posledních dnech nebo hodinách stoupla příliš vysoko vinou výpadku sítě nebo přerušení proudu.</p> <ul style="list-style-type: none">■ Stiskněte . <p>Chybové hlášení bylo potvrzeno:  zhasne a varovný tón utichne.</p> <p>Na ukazateli teploty asi 1 minutu bliká nejvyšší teplota, jaká dosud panovala v přístroji. Potom ukazatel teploty přejde na aktuální teplotu.</p> <p>Blikající zobrazení teploty můžete předčasně zrušit:</p> <ul style="list-style-type: none">■ Stiskněte ukazatel teploty. <p>Zobrazená, nejvyšší teplota se vymaže. Potom se na ukazateli teploty opět objeví skutečná okamžitá teplota. Přístroj pak pracuje dále s posledním nastavením teploty.</p> <ul style="list-style-type: none">■ Zrušte stav alarmu.■ Podle teploty zkontrolujte potraviny, zda nejsou částečně nebo dokonce úplně rozmrazené. Pokud tomu tak je, potraviny před opětovným zmrazením dále zpracujte (uvařte nebo upečte).

	Příčina a odstranění
<p>Na displeji svítí červeně , případně se zobrazuje chybový kód F s číslicemi. Navíc zazní varovný tón.</p>	<p>Vyskytuje se porucha.</p> <ul style="list-style-type: none"> ■ Vypněte varovný tón stisknutím  na displeji. ■ Zavolejte servisní službu. <p>Pro nahlášení poruchy budete k zobrazenému chybovému kódu potřebovat také modelové označení a výrobní číslo svého přístroje. Tyto informace si můžete nechat hned zobrazit:</p> <ul style="list-style-type: none"> ■ Stiskněte za tím účelem na displeji . <p>Na displeji se zobrazí potřebné údaje o přístroji.</p> <p>Potvrzením pomocí <i>OK</i> opustíte zobrazení informací a znovu se Vám zobrazí chybový kód.</p> <p>Přístroj můžete vypnout také přímo ze zobrazení chyby.</p> <hr/> <p>Zobrazuje se chyba přístroje: tento údaj má vždy přednost a ukončí každé nastavování, které právě provádíte.</p> <p>Chyba přístroje se zobrazuje přednostně před existujícím alarmem dvířek nebo teplotním alarmem.</p>

Příčiny hluků

Normální zvuky	Jak vznikají?
Brrrrr ...	Bručení pochází z kompresoru. Když se kompresor zapne, může být na chvíli hlasitější.
Blub, blub ...	Bublání, klokotání nebo bzučení pochází od chladiva, které protéká trubkami.
Klik ...	Klepání je slyšet vždy, když termostat zapíná nebo vypíná kompresor.
Sssrrrrr ...	Tichý šum může pocházet z proudění vzduchu ve vnitřním prostoru.
Knak ...	Lupání je slyšet vždy, když v přístroji dochází k roztahování materiálů.
Uvědomte si, že zvukům od kompresoru nebo proudění v chladicím okruhu se nedá zabránit.	

Zvuky	Příčina a odstranění
Klepání, chrastění, řinčení	Přístroj nestojí rovně. Vyrovnajte ho pomocí vodováhy. Použijte na to stavěcí nohy pod přístrojem.
	Od výklenku pro vestavbu 140 cm: zasuňte přiložené stabilizační lišty na spodní straně dna přístroje.
	Vyklájí se nebo vážnou zásuvky, koše nebo odkládací plochy. Zkontrolujte vyjímatelné díly a případně je znovu nasadte.
	Navzájem se dotýkají lahve nebo nádoby. Mírně je od sebe odsuňte.

Kontakt při závadách

Při závadách, které nedokážete odstranit sami, podejte prosím zprávu například Vašemu specializovanému prodejci Miele nebo servisní službě Miele.

Servisní službu Miele si můžete vyžádat online na www.miele.com/service.

Kontaktní údaje servisní služby Miele najdete na konci tohoto dokumentu.

Servisní služba vyžaduje označení modelu a výrobní číslo (Fabr./SN/Nr.). Oba údaje najdete na typovém štítku.

Typový štítek najdete uvnitř přístroje.

Zobrazení informací o přístroji

Tyto informace naleznete v nastavovacím módu pod informace **i** (viz kapitola „Provedení dalších nastavení“) nebo na typovém štítku ve vnitřním prostoru přístroje.

Databáze EPREL

Od 1. března 2021 lze nalézt informace k označování energetické spotřeby a požadavkům na ekologický design v evropské databázi produktů (EPREL). Databázi produktů získáte na <https://eprel.ec.europa.eu/>. Zde budete vyzváni, abyste zadali modelové označení.

Modelové označení najdete na typovém štítku.

Miele			
XXXXXX	Nr. XX/XXXXXXXXXX		
WEINTEMPERSCHRAUK-INTERTECHNICHELL MULTITEMPERATURE WINE STORAGE CABINET-UNDERWORKTOP ARMOIRE DE LIÈGE EN TEMP. DES VINS-MOD. ENCASTRABLE SOUS PLAN ARMARIO PLACONCIONAMTO VINGE-MODER-POTRABALO ENCOMERA БИЖИШ ТЕМПЕРАТУРАШІ УВІВІ			
Klasse/Class Classe/Clase SN-ST	Ap-Type/AP-Type AP-Type/AP-Type XXX I		
Bruttinhalt/Gross Capacity Volume Brut/Capacidad Bruta	Gelifriervermögen/Freezing Capacity Pouvoir de Congelation/Capac. Congeladora		
Nutzinhalt Net Capacity Volume Utile Capac. Util	<table border="1"> <tr> <td> Geo / K / G / WINE / KALT Tot / R / F / WINE / CHILL To / R / C Tot / F / C / WINE / CHILL </td> <td style="text-align: center; vertical-align: top;"> R600a: XXg </td> </tr> </table>	Geo / K / G / WINE / KALT Tot / R / F / WINE / CHILL To / R / C Tot / F / C / WINE / CHILL	R600a: XXg
Geo / K / G / WINE / KALT Tot / R / F / WINE / CHILL To / R / C Tot / F / C / WINE / CHILL	R600a: XXg		

Záruka

Záruční doba činí 2 roky.

Další informace k záručním podmínkám ve své zemi obdržíte u servisní služby Miele.

Prohlášení o shodě

Miele tímto prohlašuje, že tato mraznička odpovídá směrnici 2014/53/EU.

Úplný text prohlášení o shodě EU je k dispozici na následující internetové adrese:

- www.miele.cz
- Servis, vyžádání informací, návody k obsluze na www.miele.de/haushalt/informationsanforderung-385.htm uvedením názvu výrobku nebo výrobního čísla

Kmitočtové pásmo	2,4000 GHz – 2,4835 GHz
------------------	-------------------------

Maximální vysílací výkon < 100 mW

Pro obsluhu a řízení komunikačního modulu využívá Miele vlastní nebo jiné softwarové aplikace, na které se nevztahují licenční podmínky platné pro tzv. otevřený software. Tyto aplikace nebo softwarové komponenty jsou chráněny autorským právem. Je nutné respektovat pravomoci společnosti Miele a třetích stran, vyplývající z autorského práva.

Součástí komunikačního modulu integrovaného v přístroji jsou také softwarové komponenty, které jsou v rámci licenčních podmínek upravujících otevřený software předávány dále. Obsažené komponenty s otevřeným zdrojovým kódem spolu příslušnými údaji o autorských právech, kopiemi aktuálně platných licenčních podmínek a případné další informace jsou dostupné lokálně prostřednictvím IP adresy a internetového prohlížeče ([http\[s\]://<ip adresa>/Licenses](http[s]://<ip adresa>/Licenses)). Úpravy poprodejních záruk licenčních podmínek pro komponenty s otevřeným zdrojovým kódem vymezené na tomto místě platí jen ve vztahu k příslušným držitelům práv.

Miele spol. s r.o.
Holandská 4, 639 00 Brno
Tel.: 543 553 111-3
Fax: 543 553 119
Servis-tel.: 543 553 741-5
E-mail: info@miele.cz
Internet: www.miele.cz

Servisní služba Miele
příjem servisních zakázek
800 MIELE1
(800 643531)

Miele & Cie. KG
Carl-Miele-Straße 29
33332 Gütersloh
Německo

FNS 4782 E ws, FNS 4782 E edt/cs, FNS 4782 E bb, FNS
4782 E bst, FNS 4782 E ws N, FNS 4782 E edt/cs N