

# Miele



- cs**    Návod k obsluze Podlahový vysavač
- el**    Οδηγίες χρήσης Ηλεκτρική σκούπα δαπέδου
- es**    Instrucciones de manejo Aspirador
- hu**    Használati utasítás Padlóporszívó
- pl**    Instrukcja użytkowania odkurzacza
- pt**    Instruções de utilização Aspirador
- sk**    Návod na použitie Vysávač

**HS14**

M.-Nr. 11 288 611

<b>cs</b> .....	4
<b>el</b> .....	25
<b>es</b> .....	49
<b>hu</b> .....	72
<b>pl</b> .....	94
<b>pt</b> .....	118
<b>sk</b> .....	142

---

<b>Bezpečnostní pokyny a varovná upozornění</b> .....	4
<b>Váš příspěvek k ochraně životního prostředí</b> .....	9
<b>Popis přístroje</b> .....	10
<b>Poznámka k nařízení Evropské unie (EU) č. 666/2013</b> .....	12
<b>Odkazy na vyobrazení</b> .....	12
<b>Připojení</b> .....	12
<b>Použití dodaného příslušenství</b> .....	14
<b>Použití</b> .....	14
<b>Odstavení, přeprava a uložení</b> .....	16
<b>Údržba</b> .....	16
Nákupní zdroje prachových sáčků a filtrů .....	17
Indikátor výměny prachového sáčku .....	17
Vyjmutí prachového sáčku .....	18
Výměna ochranného filtru motoru .....	18
Okamžik výměny vzduchového filtru .....	18
Výměna vzduchového filtru AirClean .....	19
Výměna vzduchového filtru AirClean Plus 50, Silence AirClean 50, Active AirClean 50 a HEPA AirClean 50 .....	19
Změna vzduchového filtru .....	19
Výměna sběračů nití .....	20
<b>Ošetřování</b> .....	20
<b>Co udělat, když ...</b> .....	21
<b>Servisní služba</b> .....	22
Kontakt při závadách .....	22
Záruka .....	22
<b>Příslušenství k dokoupení</b> .....	22

## cs - Bezpečnostní pokyny a varovná upozornění

---

Tento vysavač splňuje předepsané bezpečnostní předpisy. Neodborné používání může vést k úrazům osob a věcným škodám.

Před prvním použitím vysavače si přečtěte návod k obsluze. Poskytuje důležité pokyny pro bezpečnost, používání a údržbu vysavače. Tím ochráníte sebe a ostatní a zabráníte poškození vysavače.

Podle normy IEC 60335-1 upozorňuje Miele výslovně na to, že je bezpodmínečně nutné přečíst si a dodržovat kapitolu „Připojení“ a bezpečnostní pokyny a varovná upozornění.

Miele neodpovídá za škody, které vzniknou v důsledku nedbání těchto pokynů.

Návod k obsluze uschovejte a předejte ho případnému novému majiteli.

Po každém použití, před každou výměnou příslušenství, před každou údržbou, ošetřováním a odstraňováním poruch vysavač vypněte. Vytáhněte síťovou zástrčku ze zásuvky.

### **Používání ke stanovenému účelu**

- ▶ Tento vysavač je určen k používání v domácnosti a v prostorách podobných domácnostem. Tento vysavač není vhodný pro provoz na stavbách.
- ▶ Tento vysavač je vhodný pro běžné vysávání koberců, kobercových a nechoulostivých tvrdých podlah.
- ▶ Tento vysavač není určen pro použití venku.

- ▶ Tento vysavač je určený pro používání do nadmořské výšky 4000 m.
- ▶ Tento vysavač používejte výhradně k vysávání suchého materiálu. Nepoužívejte vysavač na lidi a zvířata. Všechny ostatní způsoby použití, přestavby a změny jsou nepřípustné.
- ▶ Osoby, které vzhledem ke svým fyzickým, smyslovým a psychickým schopnostem nebo kvůli nezkušenosti nebo neznalosti nejsou schopné vysavač bezpečně obsluhovat, ho nesmí používat bez dohledu nebo pokynů zodpovědné osoby.

### **Děti v domácnosti**

- ▶ Nebezpečí udušení! Děti by si mohly hrát s obalovým materiálem, např. fólií, mohly by se do ní balit nebo si ji dávat přes hlavu a udusit se. Proto veškerý obalový materiál uchovávejte mimo dosah dětí.
- ▶ Děti mladší osmi let se nesmí samy pohybovat v blízkosti vysavače, ledaže by byly pod stálým dozorem.
- ▶ Děti starší osmi let smí vysavač používat bez dozoru jen tehdy, pokud jim byla jeho obsluha vysvětlena tak, že ho dokážou obsluhovat bezpečně. Děti musí být schopné rozpoznat a chápat možná nebezpečí v případě chybné obsluhy.
- ▶ Děti nesmí vysavač bez dozoru čistit ani na něm provádět údržbu.
- ▶ Dávejte pozor na děti, které se zdržují v blízkosti vysavače. Nikdy jim nedovolte, aby si s vysavačem hrály.

### Technická bezpečnost

- ▶ Před používáním zkontrolujte vysavač a všechny součásti příslušenství, zda nejsou zjevně poškozené. Poškozený vysavač neuvádějte do provozu.
- ▶ Porovnejte připojovací údaje na typovém štítku vysavače (jmenovité napětí a frekvence) s parametry napájecí sítě. Tyto údaje musí bezpodmínečně souhlasit. Vysavač je beze změny vhodný pro 50 Hz nebo 60 Hz.
- ▶ Síťová zásuvka musí být jištěna zpožděnou pojistkou 16 A nebo 10 A.
- ▶ Spolehlivý a bezpečný provoz tohoto vysavače je zaručen pouze tehdy, pokud je vysavač připojený k veřejné rozvodné síti.
- ▶ Opravu vysavače během záruční doby smí provádět jen servisní služba Miele, protože jinak při následných škodách zaniká nárok na záruku.
- ▶ Připojovací kabel nepoužívejte pro přenášení vysavače a také za připojovací kabel nevytahujte síťovou zástrčku ze zásuvky. Připojovací kabel netahejte přes ostré hrany a nepřiskřípněte ho. Zabraňte častému přejíždění vysavače přes připojovací kabel. Mohl by se při tom poškodit připojovací kabel, síťová zástrčka a zásuvka a ohrozit Vaši bezpečnost.

- ▶ Vysavač nepoužívejte, když je poškozený připojovací kabel. Poškozený připojovací kabel nechte vyměnit jen kompletně s navíjecím bubínkem kabelu. Z bezpečnostních důvodů smí výměnu provádět jen kvalifikovaný pracovník pověřený společností Miele nebo servisní služba Miele.
- ▶ Vysavač nikdy neponořujte do vody a čistěte ho jen za sucha nebo mírně navlhčeným hadříkem.
- ▶ Opravy nechte provádět jen kvalifikovaným pracovníkem pověřeným firmou Miele. Neodbornými opravami může být uživatel vystaven značným nebezpečím.
- ▶ Pouze u originálních náhradních dílů Miele garantuje, že budou splňovat bezpečnostní požadavky. Vadné díly smíte nahradit jen originálními náhradními díly.
- ▶ Obal chrání vysavač před poškozením během přepravy. Doporučujeme uschovat obal pro účely přepravy.

### **Provozní zásady**

- ▶ Nepoužívejte vysavač bez prachového sáčku, ochranného filtru motoru a vzduchového filtru.
- ▶ Když není nasazený prachový sáček, nelze zavřít kryt prachového prostoru. Nepoužívejte násilí.
- ▶ Nevysávejte hořící nebo žhavé předměty jako např. cigarety nebo zdánlivě vyhaslý popel příp. uhlí.
- ▶ Nevysávejte kapaliny a vlhké nečistoty. Za vlhka vyčištěné nebo šamponované koberce a kobercové podlahy nechte před vysáváním úplně uschnout.

## **cs - Bezpečnostní pokyny a varovná upozornění**

---

- ▶ Nevysávejte práškový toner. Toner, který se používá například v tiskárnách nebo kopírkách, může být elektricky vodivý.
- ▶ Nevysávejte snadno vznětlivé nebo výbušné látky nebo plyny a nevysávejte na místech, na nichž jsou takové látky uskladněné.
- ▶ Dávejte pozor, abyste se s proudem nasávaného vzduchu nepřiblížili k hlavě.

### **Příslušenství**

- ▶ Při vysávání s turbokartáčem Miele se nedotýkejte pohybujícího se kartáčového válce.
- ▶ Při vysávání s rukojetí bez nasazeného příslušenství dbejte na to, aby se rukojeť nepoškodila.
- ▶ Používejte jen prachové sáčky, filtry a příslušenství s logem „ORIGINAL Miele“ na obalu. Jen u něho může výrobce zaručit bezpečnost.



## Likvidace obalu

Obal chrání vysavač před poškozením během přepravy. Obalové materiály byly zvoleny s přihlédnutím k aspektům ochrany životního prostředí a k možností jejich likvidace, a jsou tedy recyklovatelné.

Vrácení obalů do materiálového cyklu šetří suroviny a snižuje množství odpadů. Dávejte obal k likvidaci do duálních systémů (např. žlutý pytel/žlutá popelnice).

## Likvidace prachových sáčků a použitých filtrů

Prachové sáčky a filtry jsou vyrobeny z ekologických materiálů. Filtry můžete likvidovat s běžným domovním odpadem. To platí rovněž pro prachový sáček, pokud neobsahuje nečistoty, které je zakázáno likvidovat jako domovní odpad.

## Likvidace starého přístroje

Před likvidací starého přístroje vyjměte prachový sáček a nasazené filtry a dejte tyto součásti do domovního odpadu.

Elektrické a elektronické přístroje často obsahují cenné materiály. Obsahují také určité látky, směsi a díly, které byly nutné pro jejich funkci a bezpečnost. V domovním odpadu a při neodborném nakládání mohou poškodit lidské zdraví a životní prostředí. Staré přístroje proto v žádném případě nedávejte do domovního odpadu.



Místo toho využijte oficiální sběrná a vratná místa pro odevzdávání a využití elektrických a elektronických přístrojů zřízená obcemi, prodejci nebo společnostmi Miele. Podle zákona jste sami zodpovědní za vymazání případných osobních údajů na likvidovaném starém přístroji. Postarejte se prosím o to, aby byl Váš starý přístroj až do doby odvezení uložen mimo dosah dětí.

## cs - Popis přístroje

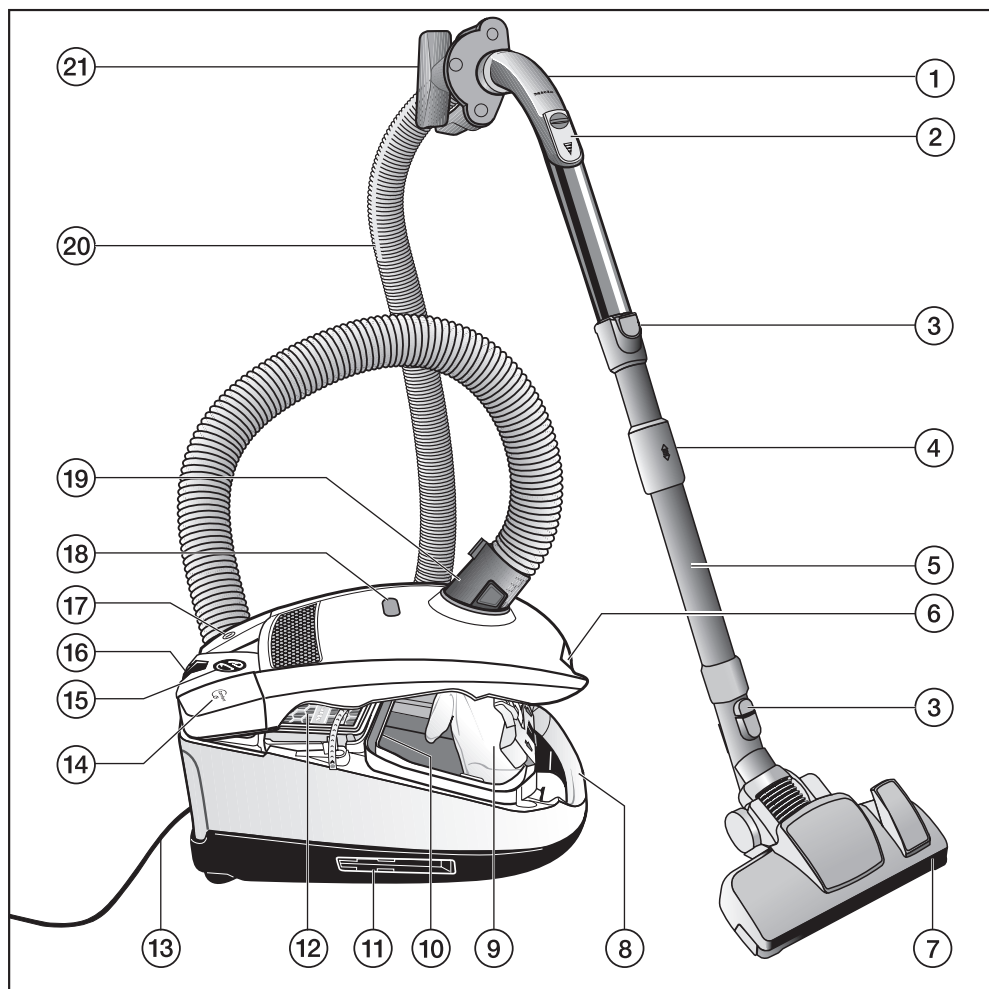

- ① rukojeť XXL
- ② otvor pro vedlejší nasávání vzduchu
- ③ odjišťovací tlačítka
- ④ odjištění teleskopické trubice
- ⑤ teleskopická trubice
- ⑥ odjišťovací tlačítko krytu prachového prostoru
- ⑦ podlahová hubice\*
- ⑧ rukojeť pro přenášení
- ⑨ originální prachový sáček Miele
- ⑩ ochranný filtr motoru
- ⑪ parkovací systém pro uskladnění (na obou stranách vysavače)
- ⑫ originální vzduchový filtr Miele\*
- ⑬ připojovací kabel
- ⑭ nášlapné tlačítko pro automatické navíjení kabelu ②
- ⑮ regulátor sacího výkonu
- ⑯ parkovací systém pro přestávky při vysávání
- ⑰ nášlapné tlačítko zap./vyp. ①
- ⑱ indikátor výměny prachového sáčku
- ⑲ sací hrdlo
- ⑳ sací hadice
- ㉑ držák příslušenství

\* Podle modelu se může lišit provedení těchto dílů nebo tyto díly nemusí být k dispozici.

## Poznámka k nařízení Evropské unie (EU) č. 666/2013

Tento vysavač je přístroj pro domácnost a podle výše uvedeného nařízení je klasifikován jako univerzální vysavač.

Tento návod k obsluze a další údaje jsou připraveny ke stažení na internetové stránce Miele na [www.miele.com](http://www.miele.com).

Roční energetická spotřeba zjištěná podle nařízení popisuje indikativní, roční spotřebu energie (kWh za rok) na bázi 50 operací čištění. Skutečná spotřeba energie závisí na tom, jak se vysavač používá.

Všechny zkoušky a výpočty prováděné ve výše uvedeném nařízení byly provedeny podle následujících, aktuálně platných, harmonizovaných norem při zohlednění návodu Evropské komise ze září 2014 zveřejněného k nařízení:

- a) EN 60312-1 Vacuum cleaners for household use - Part 1: Dry vacuum cleaners - Methods for measuring the performance
- b) EN 60704-2-1 Household and similar electrical appliances - Test code for the determination of airborne acoustical noise - Part 2-1: Particular requirements for vacuum cleaners
- c) EN 60335-2-2 Household and similar electrical appliances - Safety - Part 2-2: Particular requirements for vacuum cleaner and water suction appliances

Ne všechny podlahové hubice a vysávací příslušenství přiložené k vysavači jsou určeny na intenzivní čištění koberců nebo tvrdých podlah popsane v nařízení. Ke zjištění hodnot byla použita následující podlahová hubice a nastavení:

Pro spotřeby energie a třídy čištění na koberci a tvrdé podlahy jakož i pro hlučnost na koberci byla použita přepínatelná podlahová hubice se zasunutým kartáčem (sešlápněte nášlapné tlačítko .

Údaje zjištěné podle nařízení se vztahují výhradně ke zde uvedeným kombinacím a nastavením podlahové hubice na různých podlahových krytinách.

Pro všechna měření byly použity výhradně originální prachové sáčky, ochranné filtry motoru a vzduchové filtry Miele.

## Odkazy na vyobrazení

Obrázky uvedené v jednotlivých kapitolách naleznete na rozklápěcí stránce na konci tohoto návodu k obsluze.

## Připojení

### Připojení sací hadice (obr. 01 + 02)

- Nasadte sací hrdlo do sacího otvoru vysavače až do zřetelného zaklapnutí. Vodicí značky obou dílů musí směřovat na sebe.
- Pokud chcete díly navzájem oddělit, stiskněte odjišťovací tlačítka na boku sacího hrdla a vytáhněte sací hadici ze sacího otvoru.

### Spojení sací hadice a rukojeti (obr. 03)

- Zasuňte druhé připojovací hrdlo sací hadice do rukojeti tak, aby zřetelně zaklaplo.

### **Spojení rukojeti a sací trubice (obr. 04)**

- Nasadte rukojeť do sací trubice až do zřetelného zaklapnutí. Vodicí značky obou dílů musí směřovat na sebe.
- Jestliže chcete díly navzájem oddělit, stiskněte odjišťovací tlačítko a za mírného otáčení vytáhněte rukojeť ze sací trubice.

### **Spojení sací trubice a přepínatelné podlahové hubice (obr. 05)**

- Při mírném otáčení vlevo a vpravo zasuňte sací trubici do podlahové hubice až do zřetelného zaklapnutí.
- Jestliže chcete díly navzájem oddělit, stiskněte odjišťovací tlačítko a za mírného otáčení vytáhněte sací trubici z podlahové hubice.

### **Aktivace indikátoru výměny timestrip® na vzduchovém filtru**

Podle modelu je sériově nasazený jeden z následujících vzduchových filtrů (obr. 06):

- a AirClean
- b AirClean Plus 50 (světle modrý)
- c Silence AirClean 50 (šedý)
- d Active AirClean 50 (černý)
- e HEPA AirClean 50 (bílý)

Jestliže je Váš vysavač vybavený vzduchovým filtrem **c**, **d** nebo **e**, musíte aktivovat indikátor výměny timestrip® vzduchového filtru.

- Zatlačte odjišťovací tlačítko v úchyty a vyklopte nahoru kryt prachového prostoru až do zaklapnutí (obr. 07).
- Odstraňte návěštní proužek (obr. 08).
- Stiskněte indikátor výměny vzduchového filtru timestrip® (obr. 09).

Asi po 10 až 15 sekundách se na levém okraji indikačního pole objeví úzký červený proužek (obr. 10).

- Zavřete kryt prachového prostoru tak, aby zaklapla západka, a dbejte na to, abyste přitom nepřiskřípli prachový sáček.

### **Funkce indikátoru výměny vzduchového filtru timestrip®**

Indikátor výměny vzduchového filtru timestrip® ukazuje dobu používání vzduchového filtru. Asi po 50 hodinách provozu je indikační pole červeně vyplněné (obr. 11). 50 hodin provozu odpovídá přibližně průměrnému ročnímu používání.

## Použití dodaného příslušenství (obr. 12 + 13)

### ① sací štětec

Pro vysávání profilových lišt a zdobených, vyřezávaných nebo zvláště choulostivých předmětů.

Hlavice štětce je otočná a lze ji tak natočit do příslušné nejhodnější polohy.

### ② hubice na čalounění

Pro vysávání čalouněného nábytku, matrací, polštářů závěsů atd.

### ③ hubice pro vysávání spár

Pro vysávání záhybů, spár a rohů.

### ④ držák pro tři součásti příslušenství

Umístění součástí příslušenství je vyznačeno příslušným symbolem na držáku příslušenství.

- V případě potřeby zasuňte držák příslušenství až do zřetelného zaklapnutí na sací hrdlo na vysavači.

Některé modely jsou sériově vybaveny jednou z následujících součástí příslušenství, které nejsou vyobrazeny.

- podlahová hubice AllergoTeQ
- turbokartáč

K těmto vysavačům je přiložen zvláštní návod k použití příslušné součásti výbavy.

## Použití

### Nastavení teleskopické trubice (obr. 14)

Teleskopická trubice se skládá ze dvou částí navzájem zasunutých do sebe, které pro vysávání můžete roztáhnout na délku, jaká pro Vás bude nejpohodlnější.

- Uchopte odjištění a nastavte teleskopickou trubici na požadovanou délku.

### Nastavení přepínatelné podlahové hubice (obr. 15, 16 + 17)

Podle modelu je Váš vysavač vybavený jednou z vyobrazených podlahových hubic.

Tento vysavač je vhodný pro běžné vysávání koberců, kobercových a nechoulostivých tvrdých podlah.

Sortiment Miele pro péči o podlahy zahrnuje podlahové hubice, kartáče a nástavce vhodné pro další podlahové krytiny nebo speciální použití (viz kapitola „Příslušenství k dokoupení“).

V první řadě se řiďte pokyny pro čištění a ošetřování výrobce Vaší podlahové krytiny.

Nechoulostivé a rovné tvrdé podlahy a podlahy se spárami vysávejte s vysunutým kartáčem:

- Sešlápněte nášlapné tlačítko .

Koberce a kobercové podlahy vysávejte se zasunutým kartáčem:

- Sešlápněte nášlapné tlačítko .

Jestliže se Vám zdá, že musíte přepínatelnou podlahovou hubici posouvat příliš velkou silou, snižujte sací výkon, dokud nebude možné posouvat hubici lehce (viz kapitola „Použití“, odstavec „Volba sacího výkonu“).

### Přepínatelná podlahová hubice (obr. 18)

Přepínatelná podlahová hubice je vhodná také na vysávání schodů.

 Nebezpečí úrazu v důsledku pádu vysavače.

Vysavač padající ze schodů Vás může poranit.

Z bezpečnostních důvodů vysávejte schody vždy zespodu nahoru.

### Vytažení přípojovacího kabelu (obr. 19)

- Vytáhněte přívodní kabel na požadovanou délku.
- Zasuňte síťovou zástrčku do zásuvky.

 Škody přehřátím.

Přípojovací kabel se při delším používání může přehřát.

Při používání trvajícím déle než 30 minut přípojovací kabel úplně vytáhněte.

### Navnutí přípojovacího kabelu (obr. 20)

- Vytáhněte síťovou zástrčku ze zásuvky.
- Krátce sešlápněte nášlapné tlačítko pro navíjení kabelu.

Celý přípojovací kabel se navine.

Pokud se přípojovací kabel nemá navinout celý, můžete tuto funkci deaktivovat. Za tím účelem držte přípojovací kabel během navíjení v ruce a krátce za něj zatáhněte, když má navíjení skončit.

### Zapnutí a vypnutí (obr. 21)

- Sešlápněte nášlapné tlačítko zap./vyp. .

### Volba sacího výkonu (obr. 22)

Sací výkon vysavače můžete přizpůsobit podmínkám vysávání. Snižováním sacího výkonu zřetelně snížíte sílu potřebnou na posouvání podlahové hubice.

Na vysavači jsou různým stupňům výkonu přiřazeny symboly, které na příkladech ukazují, na co se příslušný stupeň výkonu doporučuje.

 záclony, textilie

 čalouněný nábytek, polštáře

 kvalitní velurové koberce, malé koberce a běhouny

 energeticky úsporné běžné vysávání s malým generovaným hlukem

 smyčkové koberce a kobercové podlahy

 tvrdé podlahy, silně znečištěné koberce a kobercové podlahy

Když používáte přepínatelnou podlahovou hubici a při tom se Vám zdá, že ji musíte posouvat příliš velkou silou, tak snižujte sací výkon, dokud nebude možné posouvat hubici lehce.

- Otočte regulátor sacího výkonu na požadovaný stupeň výkonu.

### Otevření otvoru pro vedlejší nasávání vzduchu (obr. 23)

Sací výkon můžete na chvíli snížit, např. abyste zabránili pevnému přisátí k textilní podlahové krytině.

- Otevřete otvor pro vedlejší nasávání vzduchu na rukojeti jen tolik, abyste mohli lehce pohybovat sací hubicí.

Tím se sníží síla potřebná k posouvání právě používané sací hubice.

### Při vysávání

- Vysavač při vysávání táhněte za sebou jako sáně. Vysavač můžete používat i ve vzpřímené poloze, např. při vysávání schodišť nebo záclon.

## Odstavení, přeprava a uložení

### Parkovací systém pro přestávky při vysávání (obr. 24)

V krátkých přestávkách při vysávání můžete sací trubici se sacím nástavcem pohodlně odstavit na vysavači.

- Zasuňte sací nástavec odstavným úchytem do parkovacího systému.

Pokud se přitom vysavač nachází na šikmé ploše, např. na rampě, tak zcela zasuňte části teleskopické trubice.

### Parkovací systém pro uskladnění (obr. 25 + 26)

⚠ Vysavač po použití vypněte. Vytáhněte síťovou zástrčku ze zásuvky.

- Vysavač ukládejte ve svislé poloze.

- Zcela zasuňte části teleskopické trubice.

- Zasuňte odstavný úchyt sacího nástavce shora do jednoho z obou držáků sací trubice.

Tak můžete vysavač pohodlně přenášet nebo snadno uložit.

Je-li Váš vysavač vybavený rukojetí XXL, máte další možnost uložení šetřícího místo.

- Oddělte pak rukojeť XXL od nasazené teleskopické trubice.

- Omotejte sací hadici kolem teleskopické trubice a zasuňte odstavný úchyt rukojeti XXL shora do druhého držáku sací trubice.

## Údržba

⚠ Nebezpečí úrazu napětím sítě. Při vypnutém vysavači je přítomno napětí sítě. Před každou údržbou vytáhněte síťovou zástrčku ze zásuvky.

Filtrační systém Miele je tvořen třemi součástmi příslušenství:

- originální prachový sáček Miele (typ **FJM**)
- ochranný filtr motoru
- originální vzduchové filtry Miele

Pro zajištění bezvadného sacího výkonu vysavače musíte tyto součásti příslušenství občas vyměnit.



Doporučujeme Vám používat součásti příslušenství s logem „ORIGINAL Miele“ na obalu. Pak si můžete být jisti, že optimálně využijete sací výkon vysavače a dosáhnete nejlepšího možného výsledku čištění.

Prachové sáčky s logem „ORIGINAL Miele“ na obalu se nevyrábějí z papíru nebo podobných materiálů a také nemají držák z lepenky. Tím se dosahuje zvláště dlouhé trvanlivosti a bezpečnosti.

Uvědomte si prosím, že na závady a poškození vysavače, jejichž příčinou je použití příslušenství neoznačeného logem „ORIGINAL Miele“ na obalu, se nevztahuje záruka.

### Nákupní zdroje prachových sáčků a filtrů

Originální prachové sáčky a filtry Miele můžete zakoupit v internetovém obchodě Miele, u servisní služby Miele nebo u Vašeho specializovaného prodejce Miele.

Originální prachové sáčky a filtry Miele poznáte podle loga „ORIGINAL Miele“ na obalu.



Každé balení originálních prachových sáčků Miele obsahuje 4 prachové sáčky, jeden vzduchový filtr AirClean a jeden ochranný filtr motoru. Velká origi-

nální balení Miele obsahují 16 prachových sáčků, 4 vzduchové filtry AirClean a 4 ochranné filtry motoru.

Chcete-li si originální vzduchové filtry Miele dokoupit jednotlivě, tak servisní službě Miele nebo svému specializovanému prodejci sdělte modelové označení svého vysavače, abyste dostali správný vzduchový filtr. Tyto vzduchové filtry si ale můžete pohodlně objednat i v internetové prodejně Miele.

### Indikátor výměny prachového sáčku (obr. 27)

Prachový sáček vyměňte, když červená stupnice zcela vyplní zorné pole indikátoru výměny prachového sáčku.

Ucpané póry snižují sací výkon vysavače.  
Plné prachové sáčky likvidujte. Nepoužívejte prachové sáčky opakovaně.

### Zkouška

- Nasaďte přepínatelnou podlahovou hubici.
- Zapněte vysavač a nastavte maximální sací výkon.
- Zvedněte podlahovou hubici kousek nad podlahu.

### Funkce indikátoru výměny prachového sáčku

Funkce indikátoru je koncipována na smíšené nečistoty: prach, vlasy, nitě, žmolky z koberců, písek atd.

Pokud vysáváte hodně jemného prachu, jako je např. prach z vrtání, písku případně také sádry nebo mouky, velmi rychle se ucpou póry prachového sáčku.

Indikátor pak ukáže stav „plný“, i když prachový sáček ještě plný není.

Prachový sáček pak musíte vyměnit.

Pokud vysáváte hodně vlasů, žmolků z koberců, vlny apod., indikátor zareaguje až tehdy, když už je prachový sáček přeplněný.

### Vyjmutí prachového sáčku (obr. 28)

- Stiskněte zajišťovací tlačítka na boku sacího hrdla a vytáhněte sací hrdlo ze sacího otvoru.
- Zatlačte odjišťovací tlačítko v úchytu a vyklopte nahoru kryt prachového prostoru až do zaklapnutí (obr. 07).

Při tom se automaticky zavře hygienický uzávěr prachového sáčku, takže nemůže uniknout prach.

- Vytáhněte prachový sáček za držák z úchytu.

### Nasazení prachového sáčku (obr. 29)

- Zasuňte nový prachový sáček až na doraz do úchytu. Nechte přitom prachový sáček složený tak, jak ho vyjmete z obalu.
- Zavřete kryt prachového prostoru tak, aby zaklapla západka, a dbejte na to, abyste přitom nepřiskřípli prachový sáček.

Zařízení pro zablokování provozu na-prázdko brání uzavření krytu prachového prostoru, když není nasazený prachový sáček. Nepoužívejte násilí.

- Nasadte sací hrdlo do sacího otvoru vysavače až do zřetelného zaklapnutí. Vodicí značky obou dílů musí směřovat na sebe (obr. 01).

### Výměna ochranného filtru motoru (obr. 30)

Ochranný filtr motoru vyměňte, když začínáte nové balení prachových sáčků. V každém balení originálních prachových sáčků Miele je jeden ochranný filtr motoru, v každém velkém balení jsou 4 ochranné filtry motoru.

- Otevřete kryt prachového prostoru.
- Vytáhněte prachový sáček za držák z úchytu.
- Vyklopte rámeček filtru a vyjměte upotřebený ochranný filtr motoru za čistou hygienickou plochu.
- Nasadte nový ochranný filtr motoru.
- Zavřete rámeček filtru.
- Zasuňte prachový sáček až na doraz do úchytu.
- Zavřete kryt prachového prostoru tak, aby zaklapla západka, a dbejte na to, abyste přitom nepřiskřípli prachový sáček.

### Okamžik výměny vzduchového filtru

Podle modelu je sériově nasazený jeden z následujících vzduchových filtrů (obr. 06):

#### a AirClean

Tento vzduchový filtr vyměňte vždy, když začínáte nové balení prachových sáčků. V každém balení originálních prachových sáčků Miele je jeden vzduchový filtr AirClean, v každém velkém balení jsou čtyři vzduchové filtry AirClean.

**b AirClean Plus 50 (světle modrý)**

Tento vzduchový filtr vyměňte asi po jednom roce. Čas si můžete poznamenat na vzduchovém filtru.

**c Silence AirClean 50 (šedý)****d Active AirClean 50 (černý)****e HEPA AirClean 50 (bílý)**

Tyto vzduchové filtry vyměňte, když je indikační pole indikátoru výměny vzduchového filtru timestrip® červeně vyplněné. Indikátor se rozsvítí asi po 50 hodinách provozu, což při průměrném používání odpovídá přibližně jednomu roku. Pak ještě můžete vysávat dále. Uvědomte si však, že poklesne sací i filtrační výkon vysavače.

**Výměna vzduchového filtru AirClean (obr. 31 + 32)**

Dbejte na to, aby byl vždy nasazený jenom jeden vzduchový filtr.

- Otevřete kryt prachového prostoru.
- Stlačením jazýčků k sobě odjistíte mřížku filtru a otevřete ji až do zklapnutí.
- Vyjměte upotřebený vzduchový filtr AirClean za jednu z obou čistých hygienických ploch.
- Vložte nový vzduchový filtr AirClean.

Pokud byste chtěli použít vzduchový filtr AirClean Plus 50, Silence AirClean 50 nebo Active AirClean 50 nebo HEPA AirClean 50, dbejte odstavce „Změna vzduchového filtru“.

- Zavřete mřížku filtru.
- Zavřete kryt prachového prostoru.

**Výměna vzduchového filtru AirClean Plus 50, Silence AirClean 50, Active AirClean 50 a HEPA AirClean 50 (obr. 33 + 34)**

Dbejte na to, aby byl vždy nasazený jenom jeden vzduchový filtr.

- Otevřete kryt prachového prostoru.
- Zvedněte vzduchový filtr a vyjměte ho.
- Vložte správně nový vzduchový filtr a zatlačte ho dolů.
- Při používání vzduchového filtru **c**, **d** nebo **e** stiskněte indikátor výměny vzduchového filtru timestrip® (obr. 09).

Asi po 10 až 15 sekundách se na levém okraji indikačního pole objeví úzký červený proužek (obr. 10).

Pokud byste chtěli nasadit vzduchový filtr AirClean, dbejte odstavce „Změna vzduchového filtru“.

- Zavřete kryt prachového prostoru.

**Změna vzduchového filtru (obr. 06)**

Podle modelu je sériově nasazený jeden z následujících vzduchových filtrů:

- a AirClean
- b AirClean Plus 50 (světle modrý)
- c Silence AirClean 50 (šedý)
- d Active AirClean 50 (černý)
- e HEPA AirClean 50 (bílý)

Dbejte na to, aby byl vždy nasazený jenom jeden vzduchový filtr.

## Při změně respektujte následující

1. Jestliže místo vzduchového filtru **a** nasazujete vzduchový filtr **b**, **c**, **d** nebo **e**, musíte navíc vyjmout mřížku filtru a nasadit příslušný nový vzduchový filtr.

Kromě toho musíte při používání vzduchového filtru **c**, **d** nebo **e** aktivovat indikátor výměny vzduchového filtru timestrip® (obr. 09).

2. Jestliže místo vzduchového filtru **b**, **c**, **d** nebo **e** nasazujete vzduchový filtr **a**, musíte tento vzduchový filtr bezpodmínečně vložit do mřížky filtru\* (obr. 32).

\* Mřížka filtru viz kapitola „Příslušenství k dokoupení“.

## Výměna sběračů nití (obr. 35 + 36)

(není možné u modelů s podlahovou hubicí EcoTeQ Plus)

Sběrače nití u sacího vstupu podlahové hubice jsou vyměnitelné. Když je opotřebovaný vlas sběračů, sběrače nití vyměňte.

- Vysuňte sběrače nití ze štěrbin pro zasunutí. Použijte na to například šroubovák s plochou čepelí.
- Nahradte staré sběrače nití novými.

Náhradní díly dostanete u Vašeho specializovaného prodejce Miele nebo přes servisní službu Miele.

## Ošetřování

 Nebezpečí úrazu napětím sítě. Při vypnutém vysavači je přítomno napětí sítě. Před každým čištěním vytáhněte síťovou zástrčku ze zásuvky.

## Vysavač a příslušenství

 Nebezpečí úrazu napětím sítě. Vlhkost ve vysavači hrozí nebezpečím úrazu elektrickým proudem. Vysavač nikdy neponořte do vody.

Vysavač a veškeré plastové příslušenství ošetřujte běžným čisticím prostředkem na umělé hmoty.

 Poškození nevhodnými čisticími prostředky. Všechny povrchy jsou náchylné na poškrábání. Všechny povrchy se mohou zabarvit nebo změnit, pokud přijdou do styku s nevhodnými čisticími prostředky. Nepoužívejte drhací prostředky, čisticí prostředky na sklo, univerzální čisticí prostředky a ošetřovací prostředky obsahující olej.

## Prachový prostor

Prachový prostor vysajte druhým vysavačem nebo ho vyčistěte suchou prachovkou nebo štětcem.

## Co udělat, když ...

Většinu poruch a chyb, k nimž může dojít při běžném provozu, můžete odstranit sami. V mnoha případech můžete ušetřit čas a peníze, protože nemusíte volat servisní službu.

Následující tabulky Vám mají pomoci při nalezení a odstranění příčin poruchy nebo chyby.

Problém	Příčina a odstranění
<p><b>Vysavač se sám vypíná.</b></p>	<p>Když se vysavač příliš zahřeje, vypne ho omezovač teploty.</p> <p>Porucha může nastat, například když větší předměty ucpou sací cesty, když je plný prachový sáček nebo nepropouští vzduch vinou jemného prachu nebo když je silně znečištěný ochranný filtr motoru nebo vzduchový filtr.</p> <ul style="list-style-type: none"> <li>■ Vypněte vysavač nášlapným tlačítkem zap./vyp. ① a vytáhněte síťovou zástrčku ze zásuvky.</li> </ul> <p>Po odstranění příčiny poruchy a odstavení vysavače asi na 20 až 30 minut vysavač vychladne natolik, že ho opět můžete zapnout a používat.</p>

## Servisní služba

### Kontakt při závadách

Při závadách, které nedokážete odstranit sami, podejte prosím zprávu Vašemu specializovanému prodejci Miele nebo servisní službě Miele.

Kontaktní údaje servisní služby Miele najdete na konci tohoto dokumentu.

### Záruka

Záruční doba činí 2 roky.

Další informace k záručním podmínkám ve své zemi obdržíte u servisní služby Miele.

### Příslušenství k dokoupení

V první řadě se řiďte pokyny pro čištění a ošetřování výrobce Vaší podlahové krytiny.

Tyto a mnoho dalších produktů můžete zakoupit v internetové prodejně Miele, u servisní služby Miele nebo u svého specializovaného prodejce Miele.

Jednotlivé modely jsou již sériově vybaveny jednou nebo několika následujícími součástmi příslušenství.

### Podlahové hubice / kartáče

#### Turbokartáč TurboTeQ (STB 305-3)

Pro odstraňování nití a vlasů z koberců s krátkým vlasem.

#### Podlahový kartáč Hardfloor (SBB 235-3)

Pro vysávání odolných tvrdých rovných podlah.

#### Podlahový kartáč Parquet Twister s otočným kloubem (SBB 300-3)

S přírodními štětinami, pro vysávání rovných tvrdých podlahových ploch a malých výklenků.

#### Podlahový kartáč Parquet Twister XL s otočným kloubem (SBB 400-3)

S přírodními štětinami, pro rychlé vysávání velkých rovných tvrdých podlahových ploch a malých výklenků.

### Ostatní příslušenství

#### Ruční turbokartáč Turbo Mini (STB 101)

Pro vysávání a kartáčování čalouněného nábytku, matrací nebo automobilových sedaček.

#### Univerzální kartáč (SUB 20)

Pro vysávání prachu z knih, regálů apod.

#### Kartáč na topná tělesa (SHB 30)

Pro vysávání prachu z žeber topných těles, úzkých regálů nebo spár.

#### Hubice na matrace (SMD 10)

Pro pohodlné vysávání matrací a čalouněného nábytku a jeho spár.

#### Hubice pro vysávání spár, 300 mm (SFD 10)

Zvláště dlouhá hubice pro vysávání záhybů, spár a rohů.

#### Hubice pro vysávání spár, 560 mm (SFD 20)

Ohebná hubice pro vysávání spár pro vysávání těžko přístupných míst.

## **Hubice na čalouněný nábytek XL (SPD 20)**

Široká hubice na vysávání čalouněného nábytku, matrací a polštářů.

## **Rukojeť Comfort s osvětlením (SGC 20)**

Pro osvětlení pracovního prostoru.

## **Filtry**

### **Vzduchový filtr AirClean Plus 50 (SF-AP 50)**

Pro účinné filtrování pro zajištění zvláště čistého vzduchu v místnosti.

### **Vzduchový filtr Silence AirClean 50 (SF-SA 50)**

Pro značné snížení hluků vysavače.

### **Vzduchový filtr Active AirClean 50 (SF-AA 50)**

Pro zřetelné snížení rušivých zápachů. Ideální pro chovatele zvířat a kuřáky.

### **Vzduchový filtr HEPA AirClean 50 (SF-HA 50)**

Pro účinné filtrování jemného prachu a alergenů. Ideální pro osoby alergické na domácí prach.

## **Mřížka filtru**

Mřížka filtru je potřeba, když místo vzduchového filtru AirClean Plus 50, Silence AirClean 50, Active AirClean 50 oder HEPA AirClean 50 chcete použít vzduchový filtr AirClean.

## ει - Πίνακας περιεχομένων

---

Υποδείξεις ασφαλείας.....	25
Προστασία περιβάλλοντος .....	31
Περιγραφή συσκευής .....	32
Σημείωση του Ευρωπαϊκού Κανονισμού (ΕΕ) αριθ. 666/2013.....	34
Παραπομπές εικόνων.....	35
Σύνδεση.....	35
Χρήση των συνοδευτικών εξαρτημάτων .....	36
Χρήση.....	37
Μεταφορά, τοποθέτηση και φύλαξη .....	39
<b>Συντήρηση</b> .....	39
Από που μπορείτε να προμηθευτείτε σακούλες και φίλτρα .....	40
Ένδειξη αλλαγής σακούλας .....	40
Αφαίρεση σακούλας .....	41
Αντικατάσταση φίλτρου προστασίας του μοτέρ .....	41
Χρονικό σημείο για την αλλαγή του φίλτρου εξαερισμού .....	42
Αντικατάσταση φίλτρου εξαερισμού AirClean .....	42
Αντικατάσταση φίλτρου εξαερισμού AirClean Plus 50, Silence AirClean 50, Active AirClean 50 και HEPA AirClean 50 .....	42
Αντικατάσταση φίλτρου εξαερισμού .....	43
Αλλαγή συλλεκτών κλωστών .....	43
<b>Περιποίηση</b> .....	44
<b>Τι πρέπει να κάνετε, όταν...</b> .....	45
<b>Service</b> .....	46
Επικοινωνία σε περίπτωση βλάβης .....	46
Εγγύηση .....	46
<b>Πρόσθετα εξαρτήματα</b> .....	46



Αυτή η συσκευή ανταποκρίνεται πλήρως στις ισχύουσες προδιαγραφές ασφαλείας. Η ακατάλληλη χρήση της συσκευής ενδέχεται να προκαλέσει τραυματισμούς και υλικές ζημιές.

Πριν χρησιμοποιήσετε για πρώτη φορά τη συσκευή, διαβάστε προσεκτικά τις οδηγίες χρήσης. Σας ενημερώνουν για την ασφάλεια, το χειρισμό και τη συντήρηση της συσκευής. Έτσι προστατεύετε τον εαυτό σας και τους άλλους αλλά και τη συσκευή από οποιαδήποτε βλάβη.

Σύμφωνα με τις προδιαγραφές κατά IEC 60335-1 η εταιρεία Miele τονίζει κατηγορηματικά, ότι θα πρέπει οπωσδήποτε να διαβάζετε και να ακολουθείτε το κεφάλαιο «Σύνδεση» καθώς και τις υποδείξεις ασφαλείας.

Ο κατασκευαστής δεν μπορεί να θεωρηθεί υπεύθυνος για βλάβες που προκύπτουν από λανθασμένη χρήση ή αμέλεια αυτών των υποδείξεων.

Φυλάξτε αυτές τις οδηγίες χρήσης και σε περίπτωση που η συσκευή αλλάξει ιδιοκτήτη μην παραλείψετε να του παραδώσετε και τις οδηγίες χρήσης.

Διακόπτετε τη λειτουργία της ηλεκτρικής σκούπας μετά από κάθε χρήση, κάθε φορά που αλλάζετε εξαρτήματα, πριν από κάθε συντήρηση, περιποίηση και αποκατάσταση βλάβης. Βγάζετε το φιν από την πρίζα.

### **Χρήση σύμφωνα με τους κανονισμούς**

► Ο συγκεκριμένη σκούπα προορίζεται για οικιακή χρήση ή για συναφή χρήση σε άλλους χώρους. Αυτή η σκούπα δεν είναι κατάλληλη για χρήση σε εργοτάξιο.

## ει - Υποδείξεις ασφαλείας

---

- ▶ Αυτή η ηλεκτρική σκούπα είναι κατάλληλη για τον καθημερινό καθαρισμό χαλιών, μοκετών αλλά και γυμνών ανθεκτικών δαπέδων.
- ▶ Η συσκευή δεν προορίζεται για χρήση σε εξωτερικούς χώρους.
- ▶ Αυτή η σκούπα προορίζεται για χρήση σε έως και 4000 μ. ύψος πάνω από την επιφάνεια της θάλασσας.
- ▶ Χρησιμοποιείτε τη σκούπα αποκλειστικά για την απορρόφηση στεγνής βρωμιάς. Δεν επιτρέπεται να χρησιμοποιείτε τη σκούπα σε ανθρώπου και ζώα. Οποιαδήποτε άλλη χρήση, μετατροπές και αλλαγές δεν επιτρέπονται.
- ▶ Δεν επιτρέπεται η χρήση της συσκευής από άτομα, τα οποία λόγω της ψυχικής ή διανοητικής τους κατάστασης, της έλλειψης εμπειρίας ή λόγω άγνοιας δεν είναι σε θέση να την χειριστούν με ασφάλεια. Επιτρέπεται μόνο υπό την επιτήρηση ή τις οδηγίες ενός άλλου υπεύθυνου ατόμου.

### **Προστασία για τα παιδιά**

- ▶ Κίνδυνος ασφυξίας! Τα παιδιά μπορεί κατά το παιχνίδι να τυλιχτούν στο υλικό συσκευασίας (π. χ. μεμβράνη) ή να το βάλουν στο κεφάλι τους και πάθουν ασφυξία. Κρατάτε τα παιδιά μακριά από τα υλικά συσκευασίας.
- ▶ Πρέπει να κρατάτε μακριά από τη σκούπα παιδιά κάτω των 8 ετών, εκτός εάν βρίσκονται διαρκώς υπό την επιτήρησή σας.

- ▶ Παιδιά άνω των 8 ετών επιτρέπεται να χρησιμοποιήσουν την ηλεκτρική σκούπα χωρίς επιτήρηση, μόνο όταν τους δοθούν οι κατάλληλες οδηγίες σχετικά με τη σκούπα, ώστε να μπορούν να τη χρησιμοποιήσουν με ασφάλεια. Πρέπει να αναγνωρίζουν και να καταλαβαίνουν τους πιθανούς κινδύνους ενός λάθος χειρισμού.
- ▶ Τα παιδιά δεν επιτρέπεται να καθαρίζουν τη σκούπα και να κάνουν εργασίες συντήρησης σε αυτή χωρίς επιτήρηση.
- ▶ Επιτηρείτε πάντα τα παιδιά που παίζουν κοντά στη σκούπα και μην τα αφήνετε ποτέ να παίζουν με αυτή.

### **Τεχνική ασφάλεια**

- ▶ Πριν τη χρήση ελέγχετε την ηλεκτρική σκούπα καθώς και όλα τα εξαρτήματα για τυχόν ορατές ζημιές. Αν αυτή παρουσιάζει κάποια ζημιά, δεν επιτρέπεται να τη θέσετε σε λειτουργία.
- ▶ Συγκρίνετε τα στοιχεία σύνδεσης που υπάρχουν στην πινακίδα τύπου του φορτιστή (τάση και συχνότητα) με εκείνα του ηλεκτρικού δικτύου. Τα στοιχεία πρέπει οπωσδήποτε να συμφωνούν. Η ηλεκτρική σκούπα είναι κατάλληλη χωρίς αλλαγή για 50 Hz ή 60 Hz.
- ▶ Η πρίζα πρέπει να έχει ασφάλεια 16 A ή 10 A.
- ▶ Η αξιόπιστη και ασφαλής λειτουργία της ηλεκτρικής σκούπας εξασφαλίζεται τότε μόνο, όταν η σκούπα είναι συνδεδεμένη στο δημόσιο ηλεκτρικό δίκτυο.

## el - Υποδείξεις ασφαλείας

---

- ▶ Μια επισκευή της συσκευής κατά τη διάρκεια του χρόνου εγγύησης επιτρέπεται να γίνει μόνο από ένα εξουσιοδοτημένο συνεργείο επισκευών Miele, αλλιώς χάνετε κάθε δικαίωμα να απαιτήσετε την προστασία και τα πλεονεκτήματα που περιέχονται μέσα στην εγγύηση της συσκευής.
- ▶ Μην τραβάτε ποτέ τη σκούπα από το καλώδιό της και μην τραβάτε επίσης ποτέ το φικ από το καλώδιό του για να το βγάλετε από την πρίζα. Αποφεύγετε το πέρασμα του καλωδίου πάνω από αιχμηρές γωνίες, όπως και το μάγκωμά του. Αποφεύγετε το συχνό πέρασμα της ηλεκτρικής σκούπας πάνω από το καλώδιο. Μπορεί να προκληθεί ζημιά στο καλώδιο, στο φικ ή στην πρίζα και να κινδυνέψει η ασφάλεια σας.
- ▶ Μη χρησιμοποιείτε τη σκούπα, όταν το καλώδιο είναι φθαρμένο. Σε περίπτωση φθαρμένου καλωδίου, πρέπει να το αντικαθιστάτε με ένα καινούριο αυθεντικό καλώδιο. Για λόγους ασφαλείας η αντικατάσταση πρέπει να γίνει μόνο από τεχνικό της Miele ή από εξουσιοδοτημένο συνεργείο επισκευών Miele.
- ▶ Μη βυθίζετε ποτέ τη συσκευή μέσα σε νερό. Καθαρίζετε τη συσκευή με ένα στεγνό ή ένα καλά στυμμένο υγρό πανί.
- ▶ Οι επισκευές πρέπει να γίνονται μόνο από ένα εξουσιοδοτημένο συνεργείο επισκευών Miele. Ακατάλληλες επισκευές περικλείουν σοβαρούς κινδύνους για τον χειριστή.

► Η Miele συνιστά:

Εγκαταστήστε κατάλληλες προστατευτικές διατάξεις (επιτηρητές, σταθεροποιητές τάσης, συστήματα αδιάλειπτης τροφοδότησης ισχύος κ.λπ.) στην εσωτερική ηλεκτρική σας εγκατάσταση, ώστε να προλαμβάνεται η πρόκληση ζημιών ή η εμφάνιση ανωμαλιών στη λειτουργία των συσκευών σας.

► Μόνο με γνήσια ανταλλακτικά μπορεί να εγγυηθεί η Miele ότι η συσκευή θα ανταποκρίνεται πλήρως στις προδιαγραφές ασφαλείας με τις οποίες έχει κατασκευαστεί. Διάφορα μέρη της συσκευής που έχουν υποστεί βλάβη, θα πρέπει να αντικατασταθούν μόνο με γνήσια ανταλλακτικά της εταιρείας Miele.

► Η συσκευασία προστατεύει τη σκούπα από τυχόν ζημιές κατά τη μεταφορά της. Σας συνιστούμε να φυλάτε τη συσκευασία για μεταφορά της συσκευής στο μέλλον.

### **Σωστή χρήση**

► Μη χρησιμοποιείτε την ηλεκτρική σκούπα χωρίς σακούλα, φίλτρο προστασίας του μοτέρ και φίλτρο εξαερισμού.

► Αν δεν τοποθετήσετε τη σακούλα, δεν μπορείτε να κλείσετε το καπάκι της σκούπας. Μην προσπαθήσετε να πιέσετε με δύναμη το καπάκι.

► Μη σκουπίζετε αντικείμενα που καίγονται ή είναι πυρωμένα, όπως π.χ. τσιγάρα ή στάχτη ή κάρβουνα που μοιάζουν σβησμένα.

## ει - Υποδείξεις ασφαλείας

---

- ▶ Μην απορροφάτε με τη σκούπα νερά ή άλλα υγρά ή υγρή βρωμιά. Αφήνετε τα φρεσκοπλυμένα χαλιά και δάπεδα να στεγνώσουν εντελώς, πριν τα σκουπίσετε με την ηλεκτρική σκούπα.
- ▶ Μην επιχειρήσετε να σκουπίσετε σκόνη από Toner. Η σκόνη από Toner που χρησιμοποιούνται π.χ. για εκτυπωτές ή φωτοαντιγραφικά μηχανήματα μπορεί να παρουσιάσει ηλεκτρική αγωγιμότητα.
- ▶ Μη σκουπίζετε εύφλεκτα ή εκρηκτικά υλικά ή αέρια και μη σκουπίζετε σε χώρους που αποθηκεύονται τέτοιου είδους υλικά.
- ▶ Αποφεύγετε να πλησιάζετε το ρεύμα απορρόφησης της σκούπας στο πρόσωπό σας.

### Εξαρτήματα

- ▶ Κατά το σκούπισμα με μια βούρτσα Turbo της Miele, προσέξτε να μην αγγίξετε τον περιστρεφόμενο κύλινδρο της.
- ▶ Κατά την απορρόφηση σκόνης και σκουπιδιών μόνο με τον σωλήνα χειρολαβής, χωρίς εξάρτημα στην άκρη του, προσέχετε ο σωλήνας να μην έχει κάποια βλάβη.
- ▶ Χρησιμοποιείτε μόνο σακούλες, φίλτρα και αξεσουάρ με το λογότυπο «ORIGINAL Miele» πάνω στη συσκευασία. Μόνο τότε εγγυάται ο κατασκευαστής πλήρη ασφάλεια.

### Αξιοποίηση της συσκευασίας πώλησης

Η συσκευασία προστατεύει τη σκούπα από τυχόν ζημιές κατά τη μεταφορά της. Τα υλικά συσκευασίας έχουν επιλεγεί με ειδικά κριτήρια, που υποστηρίζουν τον οικολογικό παράγοντα και την τεχνολογία ανακύκλωσης απορριμμάτων και γι'αυτό είναι ανακυκλώσιμα.

Η επαναφορά της συσκευασίας στον κύκλο ζωής εξοικονομεί πρώτες ύλες και μειώνει την παραγωγή απορριμμάτων. Παραδώστε τη συσκευασία για διάθεση στα διπλά συστήματα (π.χ. κίτρινο σάκο/κίτρινο κάδο).

### Αποκομιδή της σακούλας και των τοποθετημένων φίλτρων

Η σακούλα και τα φίλτρα έχουν κατασκευαστεί από υλικά που υποστηρίζουν τον οικολογικό παράγοντα. Τα φίλτρα μπορείτε να τα πετάξετε μαζί με τα κανονικά απορρίμματα. Αυτό ισχύει και για τη σακούλα από τη στιγμή που δεν περιέχει απαγορευμένη βρωμιά για τα οικιακά απορρίμματα.

### Αξιοποίηση της παλιάς συσκευής

Πριν την απόσυρση της παλιάς συσκευής αφαιρέστε τη σακούλα και τα τοποθετημένα φίλτρα και τα πετάτε στα οικιακά απορρίμματα.

Οι ηλεκτρικές και ηλεκτρονικές συσκευές περιέχουν πολλές πολύτιμες πρώτες ύλες. Περιέχουν επίσης συγκεκριμένα υλικά, μείγματα και συστατικά στοιχεία τα οποία ήταν απαραίτητα για τη λειτουργία και την ασφάλειά τους. Στα οικιακά απορρίμματα καθώς και με ακατάλληλη μεταχείριση μπορεί ν' αποτελέσουν κίνδυνο για τη δημόσια υγεία και το περιβάλλον. Σε καμία περίπτωση μην πετάξετε την παλιά συσκευή σας μαζί με τα οικιακά απορρίμματα.



Αντί αυτού χρησιμοποιήστε τους ειδικούς χώρους αποκομιδής για την παράδοση και αξιοποίηση των ηλεκτρικών και ηλεκτρονικών συσκευών που διατίθενται από τον δήμο ή την κοινότητα, από τα εμπορικά καταστήματα ή από την εταιρεία Miele. Για το σβήσιμο οποιωνδήποτε προσωπικών σας στοιχείων που τυχόν υπάρχουν στην παλιά συσκευή που θα παραδώσετε, είστε εκ του νόμου εσείς οι ίδιοι υπεύθυνοι. Φροντίστε, ώστε μέχρι την αποκομιδή της συσκευής, να φυλάσσεται αυτή μακριά από μικρά παιδιά.

## ει - Περιγραφή συσκευής

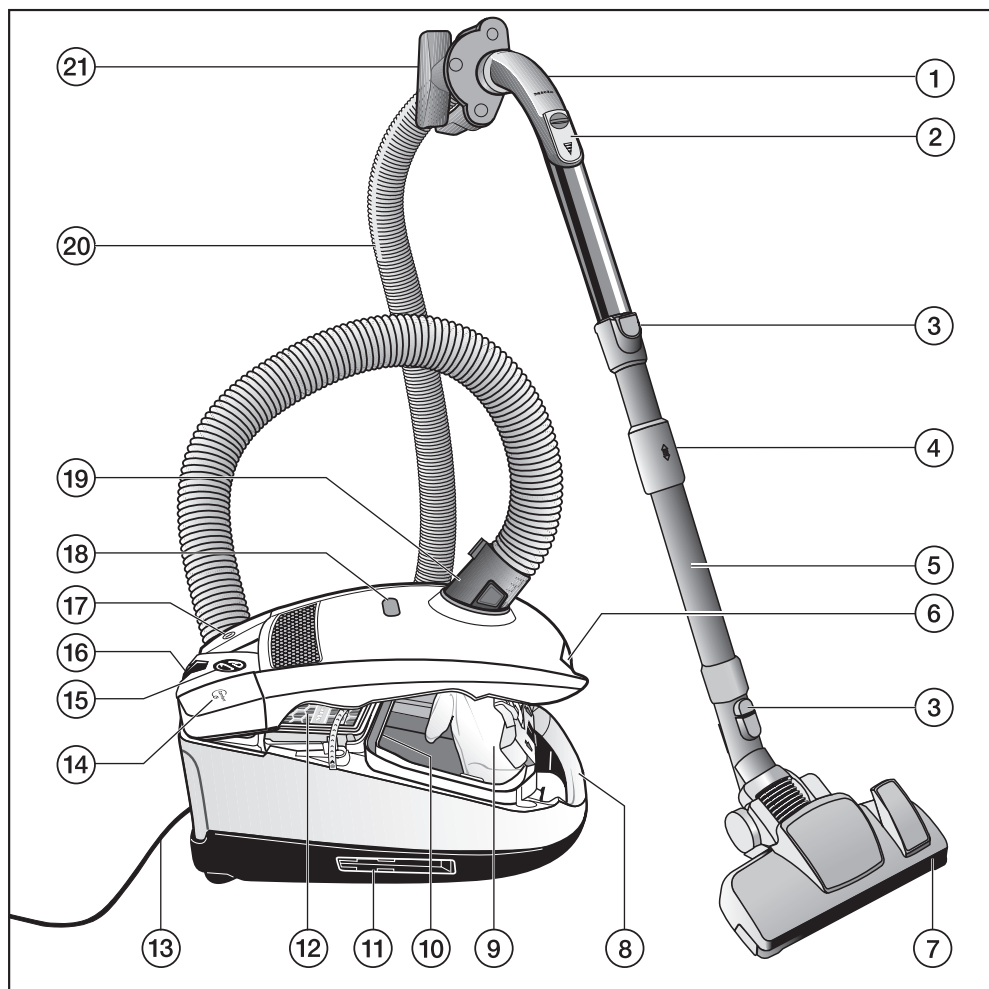



- ① Χειρολαβή XXL
- ② Βαλβίδα ρύθμισης αέρα
- ③ Πλήκτρα απασφάλισης
- ④ Απασφάλιση για τον τηλεσκοπικό σωλήνα
- ⑤ Τηλεσκοπικός σωλήνας
- ⑥ Πλήκτρο απασφάλισης για το καπάκι του θαλάμου σκόνης
- ⑦ Πέλημα δαπέδου\*
- ⑧ Λαβή μεταφοράς
- ⑨ Αυθεντική σακούλα Miele
- ⑩ Φίλτρο προστασίας του μοτέρ
- ⑪ Σύστημα παρκαρίσματος για φύλαξη (και στις δυο πλευρές της σκούπας)
- ⑫ Αυθεντικό φίλτρο εξαερισμού της Miele \*
- ⑬ Καλώδιο σύνδεσης
- ⑭ Ποδομοχλός για αυτόματο τύλιγμα του καλωδίου Ⓞ
- ⑮ Επιλογέας ισχύος απορρόφησης
- ⑯ Σύστημα παρκαρίσματος για τα διαλείμματα σκουπίσματος
- ⑰ Ποδομοχλός λειτουργία / διακοπή ①
- ⑱ Ένδειξη αλλαγής σακούλας
- ⑲ Στόμιο αναρρόφησης
- ⑳ Σωλήνας
- ㉑ Στήριγμα εξαρτημάτων

\* Όσα μέρη ή εξαρτήματα επισημαίνονται έτσι, είτε διαφέρουν από μοντέλο σε μοντέλο είτε δεν υπάρχουν στη συγκεκριμένη συσκευή.

## Σημείωση του Ευρωπαϊκού Κανονισμού (ΕΕ) αριθ. 666/2013

Αυτή η ηλεκτρική σκούπα είναι μια σκούπα οικιακής χρήσης και έχει καταταχθεί ως σκούπα γενικής χρήσης σύμφωνα με τους άνω αναφερόμενους κανονισμούς.

Μπορείτε να κατεβάσετε αυτές τις οδηγίες χρήσης και άλλα δεδομένα από τον ιστότοπο της Miele στη διεύθυνση [www.miele.com](http://www.miele.com).

Η ετήσια κατανάλωση ρεύματος, σύμφωνα με τους κανονισμούς, περιγράφει την ενδεικτική, ετήσια κατανάλωση ρεύματος (kWh ανά έτος), βασιζόμενη σε 50 διαδικασίες καθαρισμού. Η πραγματική κατανάλωση ρεύματος εξαρτάται από τη χρήση που γίνεται στη σκούπα.

Όλοι οι έλεγχοι και οι υπολογισμοί που πρέπει να διεξαχθούν στους άνω αναφερόμενους κανονισμούς έχουν διεξαχθεί σύμφωνα με τα παρακάτω, κάθε φορά ισχύοντα, εναρμονισμένα πρότυπα λαμβάνοντας υπόψη τις δημοσιευμένες κατευθυντήριες γραμμές της Επιτροπής της Ευρωπαϊκής Ένωσης από τον Σεπτέμβριο του 2014 που εκδόθηκαν στους κανονισμούς:

- a) EN 60312-1 Vacuum cleaners for household use – Part 1: Dry vacuum cleaners – Methods for measuring the performance
- b) EN 60704-2-1 Household and similar electrical appliances – Test code for the determination of airborne acoustical noise – Part 2-1: Particular requirements for vacuum cleaners
- c) EN 60335-2-2 Household and similar

electrical appliances – Safety – Part 2-2: Particular requirements for vacuum cleaner and water suction appliances

Δεν προορίζονται όλα τα πέλματα και τα εξαρτήματα που συνοδεύουν τη σκούπα για την περιγραφόμενη στους κανονισμούς χρήση που αφορά στον εντατικό καθαρισμό χαλιών ή σκληρών δαπέδων. Τα παρακάτω πέλματα δαπέδων και οι ρυθμίσεις χρησιμοποιήθηκαν για την εξακρίβωση των τιμών:

Για τις καταναλώσεις ρεύματος και τις κατηγορίες καθαρισμού σε χαλιά και σκληρά δάπεδα, καθώς και την τιμή θορύβου στο χαλί χρησιμοποιήθηκε το ρυθμιζόμενο πέλμα δαπέδου με ανεβασμένη τη στεφάνη της βούρτσας (πιέζετε τον ποδομοχλό )

Τα συγκεντρωθέντα στοιχεία του κανονισμού σχετίζονται αποκλειστικά με τους εδώ αναφερόμενους συνδυασμούς και τις ρυθμίσεις των πελμάτων δαπέδων στα διάφορα είδη χαλιών.

Για όλες τις μετρήσεις χρησιμοποιήθηκαν αποκλειστικά αυθεντικές σακούλες, αυθεντικά φίλτρα προστασίας του μοτέρ και αυθεντικά φίλτρα εξαερισμού της Miele.

## Παραπομπές εικόνων

Τις εικόνες που εμφανίζονται στα κεφάλαια θα βρείτε στις αναδιπλούμενες σελίδες στο τέλος αυτών των οδηγιών χρήσης.

## Σύνδεση

### Σύνδεση εύκαμπτου σωλήνα αναρρόφησης (εικ. 01 + 02)

- Εισαγάγετε το στόμιο απορρόφησης στο αντίστοιχο άνοιγμα της σκούπας, μέχρι να βεβαιωθείτε ακουστικά ότι ασφάλισε. Για να συμβεί αυτό, φέρτε τα δύο τμήματα σε επαφή στα σημεία εφαρμογής τους.
- Πιέστε τα πλήκτρα απασφάλισης που βρίσκονται στα πλαϊνά του στομίου αναρρόφησης, όταν θέλετε να αποσυνδέσετε το ένα τμήμα από το άλλο, και αφαιρέστε τον εύκαμπτο σωλήνα από το στόμιο αναρρόφησης της σκούπας.

### Σύνδεση εύκαμπτου σωλήνα αναρρόφησης και χειρολαβής (εικ. 03)

- Τοποθετήστε το άλλο συνδετικό στόμιο του εύκαμπτου σωλήνα αναρρόφησης στη χειρολαβή, μέχρι να βεβαιωθείτε ακουστικά ότι ασφάλισε.

### Σύνδεση χειρολαβής και μεταλλικού σωλήνα (εικ. 04)

- Τοποθετείτε τη χειρολαβή στον μεταλλικό σωλήνα, μέχρι να γίνει αισθητή ακουστικά η σταθεροποίηση. Για να γίνει αυτό ακουμπάτε και τα δύο μέρη στα σημεία εφαρμογής τους .

- Πιέζετε το πλήκτρο απασφάλισης, όταν θέλετε να αποσυνδέσετε το ένα τμήμα από το άλλο και τραβάτε με μία απαλή περιστροφή τη χειρολαβή από τον σωλήνα.

### Σύνδεση σωλήνα αναρρόφησης και ρυθμιζόμενου πέλματος δαπέδου (εικ. 05)

- Εισαγάγετε τον σωλήνα αναρρόφησης στο πέλμα δαπέδου, περιστρέφοντάς τον αριστερά και δεξιά, μέχρι να βεβαιωθείτε ακουστικά ότι ασφάλισε.
- Πιέστε το πλήκτρο απασφάλισης, όταν θέλετε να αποσυνδέσετε το ένα τμήμα από το άλλο, και τραβήξτε με μια ελαφριά περιστροφή τον σωλήνα αναρρόφησης από το πέλμα δαπέδου.

### Ενεργοποίηση της ένδειξης αλλαγής του φίλτρου εξαερισμού timestrip® στο φίλτρο εξαερισμού

Ανάλογα με το μοντέλο, η συσκευή είναι εξοπλισμένη με ένα από τα εξής φίλτρα εξαερισμού (εικ. 06).

- a AirClean
- b AirClean Plus 50 (γαλάζιο)
- c Silence AirClean 50 (γκρι)
- d Active AirClean 50 (μαύρο)
- e HEPA AirClean 50 (λευκό)

Αν η σκούπα σας είναι εξοπλισμένη με ένα φίλτρο εξαερισμού **c**, **d** ή **e**, τότε πρέπει να ενεργοποιήσετε την ένδειξη αλλαγής φίλτρου εξαερισμού timestrip®.

- Πιέζετε το πλήκτρο απασφάλισης στη λαβή και ανοίγετε το καπάκι θαλάμου σκόνης προς τα πάνω μέχρι να πιάσει (εικ. 07).
- Αφαιρείτε την ταινία με τις υποδείξεις (εικ. 08).
- Πιέζετε την ένδειξη αλλαγής φίλτρου εξαερισμού timestrip® (εικ. 09).

Μετά από περίπου 10 - 15 δευτερόλεπτα εμφανίζεται στην αριστερή άκρη του πεδίου ενδείξεων μια στενή κόκκινη ταινία (εικ. 10).

- λείνετε το καπάκι του θαλάμου σκόνης μέχρι να πιάσει το κλείστρο και προσέχετε, να μη μαγκώσει η σακούλα.

### Λειτουργία της ένδειξης αλλαγής φίλτρου εξαγωγής αέρα timestrip®

Η ένδειξη αλλαγής φίλτρου εξαγωγής αέρα timestrip® υποδεικνύει τη διάρκεια χρήσης του φίλτρου εξαγωγής αέρα. Μετά από περίπου 50 ώρες λειτουργίας το πεδίο ενδείξεων γεμίζει με κόκκινο χρώμα (εικ. 11). 50 ώρες λειτουργίας αντιστοιχούν περίπου στον μέσο όρο χρήσης ενός έτους.

## Χρήση των συνοδευτικών εξαρτημάτων (εικ. 12 + 13)

### ① Βούρτσα σκαλιστών επιφανειών

Για να καθαρίζετε πηχείς, σκαλιστές και άλλες ιδιαίτερα ευαίσθητες επιφάνειες.

Το κεφάλι της βούρτσας αυτής είναι περιστρεφόμενο, έτσι ώστε κάθε φορά να μπορεί να στρίβει προς την κατεύθυνση που θέλετε.

### ② Ακροφύσιο για ταπετσαρίες επίπλων

Για την απορρόφηση της σκόνης από ταπετσαρίες επίπλων, στρώματα, μαξιλάρια, κουρτίνες κ.λπ.

### ③ Ρύγχος για γωνίες και πτυχές

Για την αναρρόφηση της σκόνης από πτυχές, σχισμές και γωνίες.

### ④ Στήριγμα εξαρτημάτων για τα τρία εξαρτήματα

Για την τοποθέτηση των εξαρτημάτων υπάρχουν αντίστοιχα σύμβολα πάνω στη θήκη.

- Αν θέλετε μπορείτε να εφαρμόσετε τη θήκη εξαρτημάτων, μέχρι να γίνει αισθητή ακουστικά η σταθεροποίησή της, στο στόμιο απορρόφησης της σκούπας.

Ορισμένα μοντέλα είναι ήδη εξοπλισμένα εκ κατασκευής με ένα ή περισσότερα από τα ακόλουθα εξαρτήματα τα οποία δεν απεικονίζονται.

- Πέλμα δαπέδου AllergoTeQ
- Βούρτσα turbo

Αυτές οι ηλεκτρικές σκούπες συνοδεύονται από ξεχωριστές οδηγίες χρήσης για το αντίστοιχο πρόσθετο εξάρτημα.

## Χρήση

### Ρύθμιση τηλεσκοπικού σωλήνα (εικ. 14)

Ο τηλεσκοπικός σωλήνας αποτελείται από 2 σωλήνες, τοποθετημένοι ο ένας μέσα στον άλλο, οι οποίοι μπορούν να ρυθμιστούν στο μήκος τους, όπως σας βολεύει καλύτερα για το σκούπισμα.

- Πιάστε την απασφάλιση και ρυθμίστε τον τηλεσκοπικό σωλήνα στο επιθυμητό μήκος.

### Ρύθμιση πέλματος δαπέδου (εικ. 15, 16 + 17)

Ανάλογα με το μοντέλο η ηλεκτρική σας σκούπα είναι εξοπλισμένη με ένα από τα πέλματα δαπέδου που απεικονίζονται.

Αυτή η ηλεκτρική σκούπα είναι κατάλληλη για τον καθημερινό καθαρισμό χαλιών, μοκετών αλλά και γυμνών ανθεκτικών δαπέδων.

Η γκάμα της Miele σε ηλεκτρικές σκούπες προσφέρει για άλλα είδη δαπέδων ή για ειδικές χρήσεις κατάλληλα πέλματα δαπέδου, βούρτσες δαπέδου και προσθήκες (βλ. κεφ. «Πρόσθετα εξαρτήματα»).

Καταρχήν θα πρέπει να λάβετε υπόψη τις οδηγίες φροντίδας και καθαρισμού του κατασκευαστή του χαλιού ή του δαπέδου.

Σκουπίστε γυμνά, λεία, ανθεκτικά δάπεδα και δάπεδα με αρμούς με κατεβασμένη τη βούρτσα του πέλματος:

- Πατήστε τον ποδομοχλό .

Σκουπίστε χαλιά και μοκέτες με ανεβασμένη τη βούρτσα του πέλματος:

- Πατήστε τον ποδομοχλό .

Αν σας φαίνεται ότι η δύναμη απορρόφησης του ρυθμιζόμενου πέλματος δαπέδου είναι πολύ μεγάλη, τότε μειώνετε την ισχύ απορρόφησης σε σημείο που να μπορείτε άνετα να σύρετε το πέλμα πάνω στην επιφάνεια που καθαρίζετε (βλέπε κεφ. «Χρήση», ενότητα «Επιλογή ισχύος απορρόφησης»).

### Ρυθμιζόμενο πέλμα δαπέδου (εικ. 18)

Το ρυθμιζόμενο πέλμα δαπέδου είναι επίσης κατάλληλο για να καθαρίζετε σκαλοπάτια.

 Κίνδυνος τραυματισμού λόγω πτώσης της ηλεκτρικής σκούπας. Αν μια ηλεκτρική σκούπα πέσει από τις σκάλες μπορεί να σας τραυματίσει. Σκουπίζετε τις σκάλες πάντα από κάτω προς τα πάνω.

### Ξετύλιγμα καλωδίου σύνδεσης (εικ. 19)

- Τραβήξτε το καλώδιο προς τα έξω στο μήκος που επιθυμείτε.
- Εισαγάγετε το φικ στην πρίζα.



**Ζημίες λόγω υπερθέρμανσης.**  
 Το καλώδιο σύνδεσης μπορεί κατά τη διάρκεια παρατεταμένης χρήσης να υπερθερμανθεί.  
 Για διάρκεια λειτουργίας πάνω από 30 λεπτά τραβήξτε ολόκληρο το καλώδιο σύνδεσης προς τα έξω.

### Τύλιγμα καλωδίου σύνδεσης (εικ. 20)

- Βγάζετε το φικ από την πρίζα.
- Πατάτε σύντομα τον ποδομοχλό για το τύλιγμα του καλωδίου.

Το καλώδιο σύνδεσης τυλίγεται εντελώς.

Εάν το καλώδιο σύνδεσης δεν πρέπει να τυλιχτεί εντελώς, μπορείτε να απενεργοποιήσετε αυτή τη λειτουργία. Για αυτό κρατάτε το καλώδιο σύνδεσης στο χέρι σας κατά το μάζεμα και το τραβάτε ελαφρώς όταν τελειώσει το τύλιγμα.

### Ενεργοποίηση και απενεργοποίηση (εικ. 21')

- Πατήστε τον ποδομοχλό ON/OFF ①.

### Επιλογή ισχύος απορρόφησης (εικ. 22)

Μπορείτε να προσαρμόσετε την ισχύ απορρόφησης της σκούπας ανάλογα με την περίπτωση. Αν μειώσετε την ισχύ απορρόφησης, μειώνετε εμφανώς και τη δύναμη απορρόφησης στο πέλμα δαπέδου.

Πάνω στη σκούπα υπάρχουν τα αντίστοιχα σύμβολα, τα οποία δείχνουν με παραδείγματα ποια βαθμίδα ισχύος συστάται για κάθε επιφάνεια.



Κουρτίνες, υφάσματα



Ταπετσαρίες επίπλων, μαξιλάρια



Χαλιά καλής ποιότητας, χαλάκια και διάδρομοι



Οικονομικό καθημερινό σκούπισμα με μειωμένο θόρυβο



Ελαφρά λερωμένα χαλιά και μοκέτες



Γυμνά δάπεδα, έντονα λερωμένα χαλιά και μοκέτες

Αν χρησιμοποιείτε το ρυθμιζόμενο πέλμα δαπέδου και σας φαίνεται ότι απαιτείται υπερβολική δύναμη για να ωθήσετε το πέλμα, μειώστε την ισχύ αναρρόφησης, μέχρι να μπορείτε να σύρετε το πέλμα άνετα πάνω στην επιφάνεια που καθαρίζετε.

- Γυρίστε τον επιλογέα ισχύος αναρρόφησης στη επιθυμητή βαθμίδα ισχύος.

### Άνοιγμα βαλβίδας εισόδου αέρα (εικ. 23)

Μπορείτε να μειώσετε για λίγο την ισχύ αναρρόφησης, π.χ. όταν σκουπίζετε ένα ελαφρύ χαλί διαδρόμου και δεν θέλετε να παρασυρθεί από τη σκούπα.

- Ανοίξτε τη βαλβίδα εισόδου αέρα στη χειρολαβή – μόνο όσο χρειάζεται – για να μπορεί να κινηθεί εύκολα το πέλμα της σκούπας.

Έτσι μειώνεται η δύναμη ώθησης που απαιτείται για το εκάστοτε χρησιμοποιούμενο πέλμα.

## Σκούπισμα

- Όσο σκουπίζετε, σύρετε τη σκούπα πίσω σας, όπως ένα έλκιστρο. Μπορείτε να χρησιμοποιήσετε τη σκούπα και σε ορθή θέση, π.χ. όταν καθαρίζετε σκάλες ή κουρτίνες.

## Μεταφορά, τοποθέτηση και φύλαξη

### Σύστημα παρκαρίσματος για τα διαλείμματα σκουπίσματος (εικ. 24)

Όταν σκουπίζετε και θέλετε να κάνετε ένα σύντομο διάλειμμα, μπορείτε να στερεώσετε με άνεση τον μεταλλικό σωλήνα με το πέλμα πάνω στη συσκευή.

- Τοποθετείτε το πέλμα με την προεξοχή στήριξης στο σύστημα παρκαρίσματος της σκούπας.

Αν η σκούπα βρίσκεται σε επικλινές δάπεδο. π.χ. σε ράμπα, θα πρέπει να συμπτύξετε τελείως τα δύο τμήματα του τηλεσκοπικού σωλήνα.

### Σύστημα παρκαρίσματος για φύλαξη (εικ. 25 + 26)

⚠ Θέτετε εκτός λειτουργίας τη σκούπα μετά τη χρήση. Βγάξτε το φινι από την πρίζα.

- Τοποθετείτε τη σκούπα όρθια.
- Συμπτύσσετε τελείως τα δύο τμήματα του τηλεσκοπικού σωλήνα.
- Στερεώνετε το πέλμα με την προεξοχή στήριξης από πάνω σε ένα από τα δύο στηρίγματα σωλήνα.

Έτσι μπορείτε να μεταφέρετε άνετα τη σκούπα ή να την αποθηκεύσετε.

Εάν η συσκευή σας είναι εξοπλισμένη με μία χειρολαβή XXL, έχετε μία επιπλέον δυνατότητα αποθήκευσης με εξοικονόμηση χώρου.

- Αποσυνδέετε στη συνέχεια τη χειρολαβή XXL από τον τηλεσκοπικό σωλήνα.
- Τυλίγετε το σωλήνα γύρω από τον τηλεσκοπικό σωλήνα και στερεώνετε την προεξοχή στήριξης της χειρολαβής XXL από πάνω στο δεύτερο στηρίγμα σωλήνα.

## Συντήρηση

⚠ Κίνδυνος ηλεκτροπληξίας λόγω τάσης δικτύου.

Σε ηλεκτρική σκούπα εκτός λειτουργίας υπάρχει τάση δικτύου.

Πριν από κάθε συντήρηση, βγάλτε το φινι από την πρίζα.

Το σύστημα φίλτρων Miele αποτελείται από 3 εξαρτήματα:

- Αυθεντική σακούλα Miele (τύπος **FJM**)
- Φίλτρο προστασίας μοτέρ
- Αυθεντικό φίλτρο εξαερισμού της Miele

Για να έχει εγγυημένα η σκούπα τη σωστή ισχύ απορρόφησης, πρέπει να αλλάξετε τακτικά αυτά τα εξαρτήματα.

Σας συνιστούμε να χρησιμοποιείτε εξαρτήματα με το λογότυπο γνησιότητας «ORIGINAL Miele» πάνω στη συσκευασία. Μόνο έτσι μπορείτε να είσατε σίγουροι ότι θα υπάρχει η πλήρης απόδοση ισχύος της σκούπας σας και η καλύτερη δυνατή καθαριότητα.

Σακούλες με το λογότυπο «ORIGINAL Miele» πάνω στη συσκευασία δεν κατασκευάζονται από χαρτί ή από υλικά παρόμοια με το χαρτί και επίσης δεν διαθέτουν πλάκα στήριξης από χαρτόνι. Έτσι επιτυγχάνεται μια ιδιαίτερα μεγάλη διάρκεια ζωής και ασφάλεια.

Λάβετε υπόψη σας ότι ανωμαλίες και ζημιές στην ηλεκτρική σκούπα οι οποίες οφείλονται στη χρήση εξαρτημάτων, τα οποία δεν φέρουν το λογότυπο «ORIGINAL Miele» πάνω στη συσκευασία, δεν καλύπτονται από την εγγύηση της συσκευής.

### **Από που μπορείτε να προμηθευτείτε σακούλες και φίλτρα**

Μπορείτε να προμηθευτείτε αυθεντικές σακούλες Miele και φίλτρα από τα καταστήματα πώλησης προϊόντων Miele, από το τμήμα ανταλλακτικών της Miele ή μέσω Internet στη διεύθυνση [www.miele-shop.gr](http://www.miele-shop.gr).

Αναγνωρίζετε τις αυθεντικές σακούλες και τα αυθεντικά φίλτρα Miele από το λογότυπο «ORIGINAL Miele» που υπάρχει στη συσκευασία.



Κάθε συσκευασία με αυθεντικές σακούλες της Miele περιέχει 4 σακούλες, ένα φίλτρο εξαερισμού AirClean και ένα φίλτρο προστασίας του μοτέρ. Οι μεγάλες αυθεντικές συσκευασίες Miele περιέχουν 16 σακούλες, 4 φίλτρα εξαερισμού AirClean και 4 φίλτρα προστασίας του μοτέρ.

Αν θέλετε να αγοράσετε μεμονωμένα τα αυθεντικά φίλτρα εξαερισμού της Miele, ενημερώστε το τμήμα ανταλλακτικών της Miele ή το κατάστημα από το οποίο αγοράσατε τη σκούπα για τον τύπο της σκούπας σας, έτσι ώστε να πάρετε τα σωστά φίλτρα εξαερισμού. Αλλά μπορείτε να τα παραγγείλετε επίσης εύκολα και μέσω internet στη διεύθυνση [www.miele-shop.gr](http://www.miele-shop.gr).

### **Ένδειξη αλλαγής σακούλας (εικ. 27)**

Αλλάξτε τη σακούλα, όταν η ένδειξη αλλαγής σακούλας καλυφθεί ολόκληρη με κόκκινο χρώμα.

Οι φραγμένοι πόροι μειώνουν την ισχύ αναρρόφησης της σκούπας. Πετάξτε τις γεμάτες σακούλες. Μην ξαναχρησιμοποιείτε τις ίδιες σακούλες.

### **Έλεγχος**

- Τοποθετείτε το ρυθμιζόμενο πέλημα δαπέδου στη θέση του.



- Θέτετε σε λειτουργία τη σκούπα και ρυθμίζετε τη μέγιστη ισχύ απορρόφησης.
- Ανασηκώνετε το πέλμα δαπέδου λίγο από το δάπεδο.

### Λειτουργία της ένδειξης αλλαγής σακούλας

Η λειτουργία της ένδειξης έχει ρυθμιστεί να αναγνωρίζει τη μικτή σύσταση σκόνης, όπως αυτή δηλαδή που κυρίως υπάρχει σε ένα νοικοκυριό: σκόνη, μαλλιά, κλωστές, άμμος κ.λπ.

Όταν όμως καθαρίζετε μεγάλη ποσότητα λεπτής σκόνης, όπως π.χ. σκόνη από εργασίες με τρυπάνι ή γύψο ή αλεύρι, οι πόροι της σακούλας κλείνουν πολύ γρήγορα.

Η ένδειξη της σακούλας δείχνει τότε ήδη «γεμάτη», ακόμη και αν αυτή δεν έχει γεμίσει τελείως. Στο σημείο αυτό πρέπει να αλλάξετε τη σακούλα.

Αν καθαρίζετε επιφάνειες με πολλά μαλλιά και χνούδια χαλιών, η ένδειξη σακούλας μπορεί να αντιδράσει, μόνο όταν αυτή έχει ήδη γεμίσει τελείως.

### Αφαίρεση σακούλας (εικ. 28)

- Πιέστε τα πλήκτρα απασφάλισης που βρίσκονται στα πλαϊνά του στομίου αναρρόφησης και τραβήξτε το στόμιο αναρρόφησης από το αντίστοιχο άνοιγμα της σκούπας.
- Πατήστε το πλήκτρο απασφάλισης στη λαβή και ανοίξτε το καπάκι θαλάμου σκόνης προς τα πάνω μέχρι να ασφαλίσει (εικ. 07).

Ταυτόχρονα, κλείνει αυτόματα το καπάκι ασφαλείας της σακούλας, για να μην μπορεί να διαφύγει σκόνη.

- Τραβήξτε τη σακούλα από το πτερύγιο λαβής και αφαιρέστε την από την υποδοχή της.

### Τοποθέτηση σακούλας (εικ. 29)

- Εισαγάγετε τη νέα σακούλα μέχρι τέρμα στην υποδοχή της. Κατά τη διαδικασία αυτή αφήστε τη σακούλα διπλωμένη, έτσι όπως τη βγάλατε από τη συσκευασία της.
- Κλείστε το καπάκι του θαλάμου σκόνης μέχρι να ασφαλίσει, και προσέχετε να μην μαγκώσει η σακούλα.

Ένα σύστημα ασφαλείας εμποδίζει το καπάκι να κλείσει, όταν δεν υπάρχει η σακούλα.  
Μην προσπαθήσετε να το κλείσετε βίαια.

- Εισαγάγετε το στόμιο απορρόφησης στο αντίστοιχο άνοιγμα της σκούπας, μέχρι να βεβαιωθείτε ακουστικά ότι ασφάλισε. Για να κλείσετε το καπάκι, φέρτε τα δύο τμήματα σε επαφή στα σημεία εφαρμογής τους (εικ. 01).

### Αντικατάσταση φίλτρου προστασίας του μοτέρ (εικ. 30)

Αντικαταστήστε το φίλτρο προστασίας του μοτέρ, όταν ανοίξετε μια νέα συσκευασία με σακούλες.

Κάθε συσκευασία με αυθεντικές σακούλες της Miele περιέχει ένα φίλτρο προστασίας μοτέρ, ενώ κάθε μεγάλη συσκευασία περιέχει 4 φίλτρα προστασίας μοτέρ.

- Ανοίξτε το καπάκι του θαλάμου σκόνης.
- Τραβήξτε τη σακούλα από το πτερύγιο λαβής και αφαιρέστε την από την υποδοχή της.

- Ανοίξτε το πλαίσιο φίλτρου και αφαιρέστε το μεταχειρισμένο φίλτρο προστασίας μοτέρ, πιάνοντάς το από την καθαρή «υγιεινή» πλευρά του.
- Τοποθετήστε ένα καινούργιο φίλτρο προστασίας μοτέρ.
- Κλείστε το πλαίσιο φίλτρου.
- Ωθήστε τη σακούλα μέχρι τέρμα στην υποδοχή της.
- Κλείστε το καπάκι του θαλάμου σκόνης μέχρι να ασφαλίσει, και προσέχετε να μην μαγκώσει η σακούλα.

### Χρονικό σημείο για την αλλαγή του φίλτρου εξαερισμού

Ανάλογα με το μοντέλο, η συσκευή είναι εξοπλισμένη με ένα από τα εξής φίλτρα εξαερισμού (εικ. 06).

#### a AirClean

Αλλάζετε το φίλτρο εξαερισμού κάθε φορά που ανοίγετε μια νέα συσκευασία με σακούλες Miele. Κάθε συσκευασία με αυθεντικές σακούλες της Miele περιέχει ένα φίλτρο εξαερισμού AirClean, κάθε μεγάλη συσκευασία περιέχει 4 φίλτρα εξαερισμού AirClean.

#### b AirClean Plus 50 (γαλάζιο)

Αλλάζετε αυτό το φίλτρο εξαερισμού μετά από έναν χρόνο περίπου. Το χρονικό σημείο μπορείτε να σημειώσετε επάνω στο φίλτρο εξαερισμού.

#### c Silence AirClean 50 (γκρι)

#### d Active AirClean 50 (μαύρο)

#### e HEPA AirClean 50 (λευκό)

Αλλάζετε αυτά τα φίλτρα εξαερισμού, όταν το πεδίο ενδείξεων της ένδειξης αλλαγής του φίλτρου εξαερισμού timestrip® γεμίσει με κόκκινο χρώμα (εικ. 11). Η ένδειξη ανάβει μετά από περίπου 50 ώρες λειτουργίας που αντι-

στοιχεί περίπου στον μέσο όρο χρήσης ενός έτους. Μπορείτε μετά να συνεχίσετε να σκουπίζετε. Όμως να έχετε υπόψη σας ότι η ισχύς απορρόφησης και η ισχύς των φίλτρων της ηλεκτρικής σκούπας μειώνονται.

### Αντικατάσταση φίλτρου εξαερισμού AirClean (εικ. 31 + 32)

Προσέχετε πάντα, ώστε να τοποθετείτε μόνο ένα φίλτρο εξαερισμού.

- Ανοίξτε το καπάκι του θαλάμου σκόνης.
- Πιέστε την απασφάλιση του πλέγματος φίλτρου και ανοίξτε το πλέγμα φίλτρου, μέχρι να ασφαλίσει καλά.
- Αφαιρέστε το μεταχειρισμένο φίλτρο εξαερισμού AirClean πιάνοντάς το από τη μία από τις δύο καθαρές πλευρές υγιεινής του.
- Τοποθετείτε το νέο φίλτρο εξαερισμού AirClean.

Αν θελήσετε να τοποθετήσετε ένα φίλτρο εξαερισμού AirClean Plus 50, Silence AirClean 50, Active AirClean 50 ή HEPA AirClean 50 τότε διαβάστε οπωσδήποτε το κεφάλαιο «Αντικατάσταση φίλτρου εξαερισμού».

- Κλείστε το πλέγμα φίλτρου.
- Κλείνετε το καπάκι του θαλάμου σκόνης.

### Αντικατάσταση φίλτρου εξαερισμού AirClean Plus 50, Silence AirClean 50, Active AirClean 50 και HEPA AirClean 50 (εικ. 33 + 34)

Προσέχετε πάντα, ώστε να τοποθετείτε μόνο ένα φίλτρο εξαερισμού.

- Ανοίξτε το καπάκι του θαλάμου σκόνης.
- Ανασηκώστε το φίλτρο εξαερισμού και αφαιρέστε το.
- Τοποθετήστε σωστά το νέο φίλτρο εξαερισμού και πιέστε το προς τα κάτω.
- Κατά τη χρήση του φίλτρου εξαερισμού **c**, **d** ή **e** πιέστε την ένδειξη αλλαγής φίλτρου εξαερισμού timestrip® (εικ. 09).

Μετά από περίπου 10-15 δευτερόλεπτα εμφανίζεται στην αριστερή άκρη του πεδίου ενδείξεων μια στενή κόκκινη ταινία (εικ. 10).

Εάν όμως θέλετε να τοποθετήσετε ένα φίλτρο εξαερισμού AirClean, τότε διαβάστε οπωσδήποτε το κεφάλαιο «Αντικατάσταση φίλτρου εξαερισμού».

- Κλείνετε το καπάκι του θαλάμου σκόνης.

### Αντικατάσταση φίλτρου εξαερισμού (εικ. 06)

Ανάλογα με το μοντέλο, η συσκευή είναι εξοπλισμένη με ένα από τα εξής φίλτρα εξαερισμού:

- a AirClean
- b AirClean Plus 50 (γαλάζιο)
- c Silence AirClean 50 (γκρι)
- d Active AirClean 50 (μαύρο)
- e HEPA AirClean 50 (λευκό)

Προσέχετε πάντα, ώστε να τοποθετείτε μόνο ένα φίλτρο εξαερισμού.

### Κατά την αντικατάσταση προσέχετε τα εξής

1. Αν θέλετε να αντικαταστήσετε ένα φίλτρο εξαερισμού **a** με ένα φίλτρο εξαερισμού **b**, **c**, **d** ή **e** πρέπει επιπλέον να βγάλετε το πλέγμα φίλτρου και να βάλετε στη θέση του το καινούργιο φίλτρο εξαερισμού.

Επίσης πρέπει κατά τη χρήση ενός φίλτρου εξαερισμού **c**, **d** ή **e** να ενεργοποιήσετε την ένδειξη αλλαγής φίλτρου εξαερισμού timestrip® (εικ. 09).

2. Αν θέλετε να αντικαταστήσετε το φίλτρο εξαερισμού **b**, **c**, **d** ή **e** με ένα φίλτρο εξαερισμού **a**, πρέπει οπωσδήποτε να τοποθετήσετε αυτό το φίλτρο εξαερισμού μέσα σε ένα πλέγμα φίλτρου (εικ. 32).

\* Πλέγμα φίλτρου – βλ. κεφ. «Αγορά πρόσθετων εξαρτημάτων»

### Αλλαγή συλλεκτών κλωστών (εικ. 35 + 36)

(δεν υπάρχει η δυνατότητα σε μοντέλα με πέγμα δαπέδου EcoTeQ Plus)

Οι συλλέκτες κλωστών στο στόμιο αναρρόφησης του πέλματος δαπέδου μπορούν να αντικατασταθούν. Αλλάξτε τους συλλέκτες κλωστών, όταν διαπιστώσετε ότι το πέλος τους έχει φθαρεί.

- Ανασηκώστε τους συλλέκτες κλωστών από τις σχισμές. Χρησιμοποιήστε ένα εργαλείο, π.χ. κατσαβίδι.
- Αντικαταστήστε τους συλλέκτες κλωστών με καινούργιους.

Ανταλλακτικά μπορείτε να προμηθευτείτε από το κατάστημα που αγοράσατε τη συσκευή ή από το τμήμα ανταλλακτικών της Miele.

## Περιποίηση

 Κίνδυνος ηλεκτροπληξίας λόγω τάσης δικτύου.

Σε ηλεκτρική σκούπα εκτός λειτουργίας υπάρχει τάση δικτύου.

Πριν από κάθε καθαρισμό, βγάλτε το φως από την πρίζα.

## Ηλεκτρική σκούπα και εξαρτήματα

 Κίνδυνος ηλεκτροπληξίας λόγω τάσης δικτύου.

Τυχόν υγρασία μέσα στη σκούπα κρύβει κίνδυνο ηλεκτροπληξίας.

Μην βυθίζετε ποτέ την ηλεκτρική σκούπα μέσα σε νερό.

Η σκούπα και όλα τα πλαστικά εξαρτήματά της καθαρίζονται με ένα κοινό απορρυπαντικό κατάλληλο για πλαστικά.

 Ζημιές εξαιτίας ακατάλληλων καθαριστικών.

Όλες οι επιφάνειες είναι ευαίσθητες στις χαρακιές. Όλες οι επιφάνειες μπορεί να ξεβάψουν ή να αλλοιωθούν, αν έρθουν σε επαφή με ακατάλληλα καθαριστικά.

Μη χρησιμοποιείτε απορρυπαντικά με σκληρούς κόκκους ούτε καθαριστικά γυάλινων επιφανειών ή γενικής χρήσης ούτε προϊόντα περιποίησης που περιέχουν έλαια.

## Θάλαμος σκόνης

Καθαρίζετε το εσωτερικό του θαλάμου σκόνης με μια δεύτερη ηλεκτρική σκούπα ή καθαρίζετε τον θάλαμο με ένα στεγνό πανί ή με ένα πινελάκι για τη σκόνη.

## Τι πρέπει να κάνετε, όταν...

Τις περισσότερες απλές βλάβες ή ανωμαλίες που μπορεί να παρουσιαστούν κατά την καθημερινή χρήση, μπορείτε να τις αντιμετωπίσετε μόνοι σας. Σε πολλές περιπτώσεις εξοικονομείτε χρόνο και χρήμα, επειδή δεν χρειάζεται να καλέσετε το Miele Service.

Οι επόμενοι πίνακες μπορεί να σας βοηθήσουν να εντοπίσετε την αιτία μιας βλάβης ή ανωμαλίας και να την αποκαταστήσετε.

Πρόβλημα	Αιτία και διόρθωση
<p><b>Η σκούπα τίθεται εκτός λειτουργίας αυτόνομα.</b></p>	<p>Όταν η ηλεκτρική σκούπα υπερθερμανθεί, ένας θερμοστάτης ασφαλείας διακόπτει τη λειτουργία της. Η βλάβη μπορεί να εμφανιστεί, όταν, π.χ. αντικείμενα που έχουν απορροφηθεί φράζουν τις διόδους απορρόφησης, η σακούλα είναι γεμάτη ή έχουν κλείσει οι πόροι της λόγω της λεπτής σκόνης ή το φίλτρο προστασίας του μοτέρ/φίλτρο εξαερισμού είναι πολύ λερωμένο.</p> <p>■ Διακόπτετε τη λειτουργία της συσκευής με τον ποδομοχλό λειτουργία / διακοπή ① και βγάζετε το φιλτράκι από την πρίζα.</p> <p>Αφού εξαλειφθεί η αιτία που προκάλεσε την ανωμαλία και μετά από χρόνο αναμονής 20 - 30 λεπτών περίπου, η σκούπα έχει κρυώσει σε σημείο που μπορείτε να την θέσετε πάλι σε λειτουργία και να την χρησιμοποιήσετε.</p>

## Service

### Επικοινωνία σε περίπτωση βλάβης

Για να επισκευαστούν οι βλάβες στη συσκευή σας, τις οποίες δεν μπορείτε να διορθώσετε μόνοι σας, απευθυνθείτε στο κατάστημα από το οποίο αγοράσατε τη συσκευή ή στο Miele Service.

Στην τελευταία σελίδα του παρόντος βιβλίου, θα βρείτε τα τηλέφωνα με τα οποία μπορείτε να επικοινωνήσετε για θέματα Service.

### Εγγύηση

Ο χρόνος εγγύησης της συσκευής είναι 2 χρόνια.

Περισσότερες πληροφορίες για τους όρους εγγύησης στη χώρα σας παρέχει το Miele Service.

### Πρόσθετα εξαρτήματα

Σημαντικό είναι να λάβετε πρώτα σοβαρά υπόψη σας τις οδηγίες περιποίησης και καθαρισμού που συνιστά ο κατασκευαστής του χαλιού ή του δαπέδου.

Αυτά και πολλά άλλα προϊόντα μπορείτε να προμηθευτείτε και από το online κατάστημα της Miele στη διεύθυνση [www.miele-shop.gr](http://www.miele-shop.gr), από το τμήμα ανταλλακτικών της Miele ή από το κατάστημα που αγοράσατε τη συσκευή.

Ορισμένα μοντέλα είναι ήδη εξοπλισμένα εκ κατασκευής με ένα ή περισσότερα από τα ακόλουθα εξαρτήματα.

### Πέλματα δαπέδου / Βούρτσες δαπέδου

#### Βούρτσα Turbo TurboTeQ (STB 305-3)

Για την απορρόφηση κλωστών και τριχών από ελαφριά χαλιά με κοντό πέλος.

#### Βούρτσα δαπέδου Hardfloor (SBB 235-3)

Για το σκούπισμα ανθεκτικών γυμνών λείων δαπέδων.

#### Βούρτσα δαπέδου Parquet Twister με άξονα περιστροφής (SBB 300-3)

Με φυσική τρίχα, για το σκούπισμα γυμνών, λείων δαπέδων και μικρών γωνιών.

#### Βούρτσα δαπέδου Parquet Twister XL με άξονα περιστροφής (SBB 400-3)

Με φυσική τρίχα, για το γρήγορο σκούπισμα γυμνών, μεγάλων, λείων δαπέδων και μικρών γωνιών.

### Λοιπά εξαρτήματα

#### Βούρτσα χειρός Turbo Mini (STB 101)

Για το βούρτσισμα-σκούπισμα ταπετσαρίας επίπλων, στρωμάτων ή καθισμάτων αυτοκινήτου.

#### Βούρτσα γενικής χρήσης (SUB 20)

Για το ξεσκόνισμα βιβλίων, ραφιών, κ.λπ.

#### Βούρτσα για καλοριφέρ (SHB 30)

Για το ξεσκόνισμα σωμάτων καλοριφέρ, στενών ραφιών ή σχισμών.

**Ρύγχος για στρώματα (SMD 10)**

Για τον άνετο καθαρισμό στρωμάτων, ταπετσαρίας επίπλων καθώς και των σχισμών στις ενώσεις τους.

**Ρύγχος για γωνίες και πτυχές, 300 χιλστ. (SFD 10)**

Ρύγχος με extra μήκος για τον καθαρισμό πτυχών, ενώσεων και γωνιών.

**Ρύγχος για γωνίες και πτυχές, 560 χιλστ. (SFD 20)**

Ευέλικτο ρύγχος για τον καθαρισμό επιφανειών στις οποίες η πρόσβαση είναι δύσκολη.

**Ακροφύσιο για ταπετσαρίες επίπλων XL (SPD 20)**

Πλατύ ακροφύσιο για ταπετσαρίες επίπλων για την απορρόφηση της σκόνης από ταπετσαρίες επίπλων, στρώματα και μαξιλάρια.

**Χειρολαβή Comfort με φωτισμό (SGC 20)**

Για τον φωτισμό της περιοχής εργασίας.

**Φίλτρα****Φίλτρο εξαερισμού AirClean Plus 50 (SF-AP 50)**

Για αποτελεσματικό φιλτράρισμα για ιδιαίτερα καθαρό αέρα στο χώρο.

**Φίλτρο εξαερισμού Silence AirClean 50 (SF-SA 50)**

Για τη σημαντική μείωση των θορύβων της σκούπας.

**Φίλτρο εξαερισμού Active AirClean 50 (SF-AA 50)**

Για τη σημαντική μείωση ενοχλητικών οσμών. Ιδανικό για κατόχους κατοικίδιων και για σπίτια με καπνιστές.

**Φίλτρο εξαερισμού HEPA AirClean 50 (SF-HA 50)**

Για αποτελεσματικό φιλτράρισμα της λεπτής σκόνης και των αλλεργιογόνων. Ιδανικό για τα αλλεργικά άτομα στην οικιακή σκόνη.

**Πλέγμα φίλτρου**

Το πλέγμα φίλτρου είναι απαραίτητο, όταν θέλετε να αντικαταστήσετε ένα φίλτρο εξαερισμού AirClean Plus 50, Silence AirClean 50, Active AirClean 50 ή HEPA AirClean 50 με ένα φίλτρο εξαερισμού AirClean.

# es - Contenido

---

<b>Advertencias e indicaciones de seguridad</b> .....	49
<b>Su contribución a la protección del medio ambiente</b> .....	55
<b>Descripción del aparato</b> .....	56
<b>Observación del reglamento europeo (UE) nr. 666/2013</b> .....	58
<b>Indicación respecto a las ilustraciones</b> .....	59
<b>Conexión</b> .....	59
<b>Uso de los accesorios suministrados</b> .....	60
<b>Manejo</b> .....	60
<b>Apoyar, transportar y guardar el aparato</b> .....	62
<b>Mantenimiento</b> .....	63
Dónde adquirir bolsas recogepolvo y filtros de Miele .....	63
Indicación de sustitución de la bolsa recogepolvo .....	64
Retire la bolsa recogepolvo .....	64
Sustitución del filtro protector del motor .....	65
Cuándo sustituir el filtro de salida de aire .....	65
Cambiar el filtro de salida de aire AirClean .....	66
Sustituir los filtros de salida de aire AirClean Plus 50, Silence AirClean 50, Active AirClean 50 y HEPA AirClean 50 .....	66
Cambiar el filtro de salida de aire .....	66
Sustitución de los desprendedores de hilos .....	67
<b>¿Qué hacer si ...?</b> .....	68
<b>Servicio Post-venta</b> .....	69
Contacto en caso de anomalías .....	69
Garantía .....	69
<b>Accesorios especiales</b> .....	69



## es - Advertencias e indicaciones de seguridad

Este aspirador cumple todas las normas de seguridad vigentes. El uso inadecuado puede causar daños personales y materiales.

Lea las instrucciones de uso del aspirador antes de ponerlo en funcionamiento. Estas le ofrecerán indicaciones importantes en materia de seguridad, consumo y mantenimiento del aspirador. De esta forma se protegerá a sí mismo y a otros y evitará daños.

Según la norma internacional IEC 60335-1 Miele indica explícitamente que deben leerse y seguirse las indicaciones incluidas en el capítulo «Conexión» así como las advertencias e indicaciones de seguridad.

Miele no se hace responsable de los daños causados por no respetar estas indicaciones.

Guarde las instrucciones de manejo y entréguelas al nuevo propietario en caso de venta posterior del aparato.

Desconecte siempre el aspirador después de utilizarlo, antes de cambiar accesorios y antes de realizar cualquier tipo de intervención, mantenimiento y solución de anomalía. Desconecte la clavija de la base del enchufe.

### Uso apropiado

- ▶ Este aspirador está concebido para ser utilizado con fines y en entornos domésticos. Este aspirador no es apto para la limpieza de los residuos procedentes de obras/reformas.
- ▶ Este aspirador es válido para la limpieza diaria de alfombras, moquetas y suelos duros resistentes.

## es - Advertencias e indicaciones de seguridad

---

- ▶ Este aspirador no está diseñado para ser utilizado en exteriores.
- ▶ Este aspirador es apto para el uso en alturas hasta 4000 m sobre el nivel del mar.
- ▶ Utilice el aspirador exclusivamente para eliminar suciedad seca. No aspirar ni a personas ni a animales. El resto de aplicaciones y modificaciones no están permitidos.
- ▶ Aquellas personas que por motivo de una incapacidad física, sensorial o mental, inexperiencia o desconocimiento no estén en condiciones de manejar el aspirador de una forma segura, no podrán hacer uso del mismo sin la supervisión o permiso de un responsable.

### Niños en casa

- ▶ ¡Peligro de ahogamiento! Al jugar, los niños podrían quedar enrollados en el material de embalaje (p. ej. plásticos) o cubrirse la cabeza con él y ahogarse. Mantenga el material del embalaje fuera del alcance de los niños.
- ▶ Los niños menores de ocho años deben permanecer alejados de la aspiradora, a no ser que estén vigilados en todo momento.
- ▶ Los niños a partir de ocho años pueden manejar el aspirador sin supervisión si se les ha explicado su manejo de tal forma que puedan utilizarlo de manera segura. Los niños deben poder reconocer y comprender los posibles peligros originados por un manejo incorrecto.
- ▶ Los niños no deben limpiar o conectar el aspirador sin supervisión.

▶ Preste continua atención a los niños que se encuentren cerca del aspirador. No deje jamás que los niños jueguen con él.

### **Seguridad técnica**

▶ Antes de la puesta en servicio compruebe que el aspirador y todos sus accesorios no presenten daños externos visibles. No utilice nunca un aspirador defectuoso.

▶ Compare los datos de conexión de la placa de características del aspirador (tensión de red y frecuencia) con los de la red de suministro. Es imprescindible que estos datos coincidan. El aspirador es apto, sin modificación, para 50 Hz o 60 Hz.

▶ Es imprescindible que la toma de corriente esté protegida con un fusible de 16 A o 10 A como mínimo.

▶ El funcionamiento fiable y seguro del aspirador queda garantizado solo si está conectado a la red eléctrica pública.

▶ Cualquier trabajo de reparación del aspirador durante el período de garantía deberá ser realizado exclusivamente por un servicio técnico autorizado por Miele, ya que, de lo contrario, no podrá reclamarse el derecho de garantía por daños posteriores.

## es - Advertencias e indicaciones de seguridad

---

- ▶ No utilice el cable de conexión para transportar el aparato y no tire del cable para desenchufarlo de la red eléctrica. Evite que el cable de conexión pase por cantos cortantes y quede aprisionado. Evite pasar frecuentemente el aspirador por encima del cable de conexión. El cable de conexión, la clavija y el enchufe se podrían dañar y entrañar un peligro para su seguridad.
- ▶ En caso de que el cable de conexión esté dañado, no utilice el aspirador. Sustituya el cable de conexión dañado por completo junto con el carrete. Por motivos de seguridad, la sustitución solo puede ser llevada a cabo por personal autorizado por Miele o por el Servicio Post-venta de Miele.
- ▶ No sumerja nunca el aspirador en agua y límpielo sólo con un paño seco o ligeramente húmedo.
- ▶ Las reparaciones solo podrán ser realizadas por personal autorizado por Miele. ¡Una reparación inadecuada puede entrañar graves peligros para el usuario!
- ▶ Miele garantiza que se cumplan los requisitos de seguridad, solo con las piezas de sustitución originales. Los componentes defectuosos solo podrán ser sustituidos por piezas originales de Miele.
- ▶ El embalaje evita que se produzcan daños en el aspirador durante el transporte. Le recomendamos que guarde el embalaje para su posterior transporte.

### Uso apropiado

- ▶ No utilice el aspirador sin la bolsa recogepolvo, el filtro del motor o el filtro de salida de aire.
- ▶ Si no ha introducido una bolsa recogepolvo no podrá cerrar la tapa de acceso al interior del aparato. No fuerce la tapa del aspirador.
- ▶ No aspire objetos encendidos o ascuas, p. ej. cigarrillos ni ceniza o carbón aparentemente apagados.
- ▶ No aspire líquidos o suciedad húmeda. Después de la limpieza húmeda de alfombras o moquetas con limpiadores de espuma, cerciórese de que estén totalmente secas antes de pasar el aspirador.
- ▶ No aspire el polvo del tóner. El tóner que se utiliza, p. ej., en impresoras y fotocopiadoras puede ser conductor de corriente eléctrica.
- ▶ No aspire sustancias fácilmente inflamables o explosivas ni gases y no pase el aspirador en los lugares donde se encuentran almacenadas estas sustancias.
- ▶ En ningún caso aproxime la corriente de aspiración a la cabeza.

### Accesorios

- ▶ Cuando se aspire con un cepillo eléctrico o un turbo-cepillo, no toque el rodillo con cerdas mientras esté girando.
- ▶ Al aspirar solo con el tubo sin acoplar los accesorios, cerciórese de que el mango se encuentra en perfecto estado.
- ▶ Utilice exclusivamente bolsas recogepolvo, filtro y accesorios con el logo «ORIGINAL Miele» en su embalaje. Solo así el fabricante puede garantizar su seguridad.

# Su contribución a la protección del medio ambiente

---

## Reciclaje del embalaje de transporte

El embalaje evita que se produzcan daños en el aspirador durante el transporte. Los materiales del embalaje se han seleccionado siguiendo criterios ecológicos y en función de su posterior tratamiento en plantas de reciclaje.

La devolución del embalaje al ciclo de reciclaje contribuye al ahorro de materias primas y reduce la generación de residuos. Deposite el embalaje en el sistema de reciclaje pertinente.

## Reciclaje de la bolsa recogepolvo y del filtro ya utilizado

Tanto la bolsa recogepolvo como el filtro han sido creados con materiales respetuosos con el medio ambiente.

Podrá desechar el filtro en la basura común. En el caso de la bolsa recogepolvo, si no se ha aspirado ningún tipo de suciedad prohibida, también se podrá desecharla en la basura común.

## Reciclaje de aparatos inservibles

Antes del reciclaje del aparato antiguo, retire la bolsa recogepolvo y el filtro ya utilizado y deposítelos en la basura.

Los aparatos eléctricos y electrónicos contienen multitud de materiales valiosos. También contienen sustancias concretas, mezclas y componentes que eran necesarios para su funcionamiento y seguridad. En la basura doméstica, así como si se manipulan de forma incorrecta, pueden ser perjudiciales para la salud y causar daños en el medio ambiente. En ningún caso tire su aparato inservible en la basura doméstica.



En su lugar, utilice para ello los puntos de recogida y almacenamiento oficialmente establecidos para la entrega y reciclaje de aparatos eléctricos y electrónicos disponibles en el municipio, distribuidores o Miele. Usted es el único responsable legal de borrar cualquier dato personal disponible en el aparato a eliminar. Guarde el aparato inservible fuera del alcance de los niños hasta el momento de transportarlo al desguace.

## es - Descripción del aparato

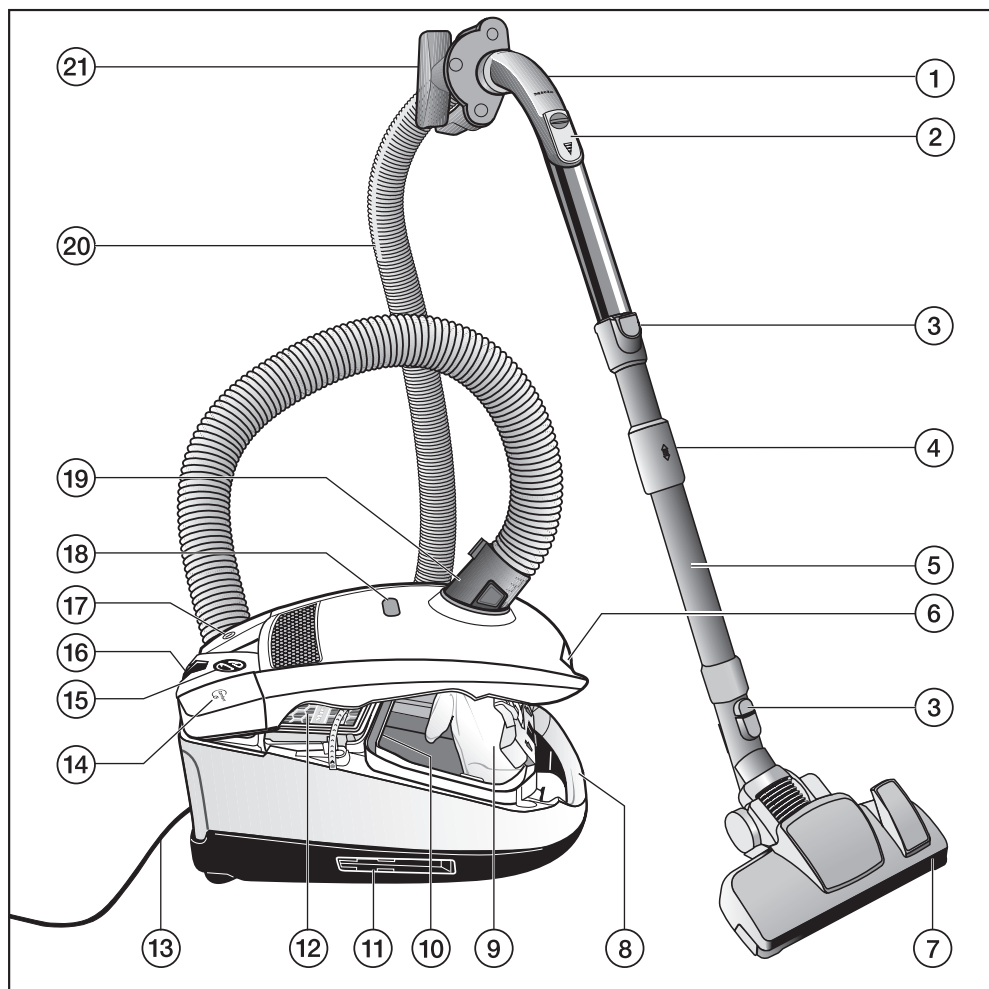



- ① Mango XXL
- ② Válvula reguladora de aire
- ③ Teclas de desbloqueo
- ④ Desbloqueo del tubo telescópico
- ⑤ Tubo telescópico
- ⑥ Tecla de desbloqueo para la tapa del recinto recogepolvo
- ⑦ Cepillo universal\*
- ⑧ Asa de transporte
- ⑨ Bolsa recogepolvo original de Miele
- ⑩ Filtro protector del motor
- ⑪ Sistema Parking para su almacenaje (a ambos lados del aspirador)
- ⑫ Filtro de salida de aire original Miele\*
- ⑬ Cable de conexión
- ⑭ Tecla pedal para el rebobinado automático del cable (Ⓢ)
- ⑮ Selector de potencia de aspiración
- ⑯ Sistema Parking para las pausas de aspiración
- ⑰ Tecla pedal de conexión/desconexión ①
- ⑱ Indicación de sustitución de la bolsa recogepolvo
- ⑲ Boca de aspiración
- ⑳ Manguera de aspiración
- ㉑ Porta-accesorios

\* disponible según modelo, los accesorios marcados de esta forma pueden ser diferentes o no estar incluidos en el suministro de serie.

## Observación del reglamento europeo (UE) nr. 666/2013

Este aspirador es un aspirador doméstico y está clasificado como aspirador universal conforme al reglamento mencionado anteriormente.

Estas instrucciones de manejo, así como otros datos se pueden descargar en la página de Miele en [www.miele.com](http://www.miele.com).

El consumo energético anual indicado en el reglamento describe el consumo energético indicativo y anual (kWh al año) en base a 50 procesos de limpieza. El consumo real de energía depende de la forma de utilizar el aspirador.

Todas las pruebas y cálculos que deben llevarse a cabo en el citado reglamento se han realizado de acuerdo con las siguientes normas armonizadas aplicables, teniendo en cuenta la guía de la Comisión Europea publicada en el reglamento de septiembre de 2014:

- a) EN 60312-1 Aspiradores para uso doméstico - Parte 1: Aspiradores en seco - Métodos de medición del rendimiento
- b) EN 60704-2-1 Aparatos electrodomésticos y similares - Código de ensayo para la determinación del nivel acústico - Parte 2-1: requisitos particulares para aspiradores
- c) EN 60335-2-2 Aparatos electrodomésticos y análogos - Seguridad - Parte 2-2: Requisitos particulares para aspiradores y aparatos de aspiración de agua

No todos los cepillos universales y accesorios de aspiración suministrados con el aspirador son aptos para realizar la limpieza intensiva de alfombras o

suelos duros que se describe en el reglamento. Las siguientes toberas y ajuste se utilizaron para calcular los valores:

La tobera universal con las cerdas introducidas se utiliza para calcular el consumo energético y la clase de limpieza sobre alfombras y suelos duros, así como para el nivel acústico (pulsar la tecla pedal ).

Los datos determinados de acuerdo con el Reglamento se refieren exclusivamente a las combinaciones y ajustes de la tobera a los diferentes tipos de suelos aquí indicados.

En todas las mediciones se han utilizado exclusivamente bolsas recogepolvo, filtros protectores del motor y filtros de salida de aire originales de Miele.

## Indicación respecto a las ilustraciones

Las ilustraciones que se indican en los capítulos se encuentran al final de las contracubiertas de las presentes instrucciones de uso.

## Conexión

### Conectar la manguera de aspiración (fig. 01 + 02)

- Introduzca la boca de aspiración en el orificio de aspiración del aspirador hasta percibir que encaje. Para ello, introduzca ambos dispositivos auxiliares de introducción el uno en el otro.
- Presione las teclas de desbloqueo situadas en los laterales de la boca de aspiración y extraiga la manguera de aspiración del orificio de aspiración.

### Acoplar la manguera de aspiración y el mango (fig. 03)

- Introduzca el otro manguito de la manguera de aspiración hasta que encaje claramente en el mango.

### Acoplar el mango y el tubo de aspiración (fig. 04)

- Introduzca el mango hasta que encaje claramente en el tubo de aspiración. Para ello, introduzca ambos dispositivos auxiliares de introducción el uno en el otro.
- Pulse la tecla de desbloqueo si desea separar las piezas y extraiga el mango del tubo de aspiración girándolo ligeramente.

### Encajar el tubo de aspiración y el cepillo universal conmutable (fig. 05)

- Acople el tubo de aspiración en el cepillo universal girándolo hacia la izquierda y la derecha, hasta que encaje perfectamente.
- Pulse la tecla de desbloqueo si desea separar las piezas y extraiga el tubo de aspiración del cepillo universal girándolo ligeramente.

### Activación de la indicación de cambio del filtro de salida de aire timestrip® en el filtro de salida de aire

En función del modelo se instala de serie uno de los siguientes filtros de salida de aire (fig. 06):

- a AirClean
- b AirClean Plus 50 (azul claro)
- c Silence AirClean 50 (gris)
- d Active AirClean 50 (negro)
- e HEPA AirClean 50 (blanco)

Si su aspirador está equipado con un filtro de salida de aire **c**, **d** o **e**, tendrá que activar la indicación de cambio del filtro de salida de aire timestrip®.

- Pulse la tecla de desbloqueo del hueco de agarre y abra la tapa del recinto recogepolvo levantándola hasta que quede encajada (fig. 07).
- Retire las tiras indicativas (fig. 08).
- Pulse la indicación de cambio de filtro de aire de salida timestrip® (fig. 09).

Después de aprox. 10–15 segundos, en el borde izquierdo del display aparece una fina raya roja (fig. 10).

- Cierre la tapa del recinto recogepolvo hasta que quede encajada y cerciórese de que la bolsa recogepolvo no quede aprisionada.

### Funcionamiento de la indicación de cambio del filtro de salida de aire TimeStrip®

La indicación de sustitución del filtro de salida de aire TimeStrip® indica la vida útil del filtro. Después de aprox. 50 horas de uso la indicación aparece en rojo (fig. 11). 50 horas corresponden aproximadamente a un año de uso.

### Uso de los accesorios suministrados (fig. 12 + 13)

#### ① Cepillo

Para aspirar perfiles así como objetos tallados, adornos o aplicaciones delicadas similares.

La cabeza giratoria facilita la adaptación a la posición más conveniente.

#### ② Tobera para tapizados

Para aspirar el polvo de los muebles tapizados, colchones, cojines, cortinas o similares.

#### ③ Tobera plana

Para eliminar el polvo de pliegues, ranuras y rincones.

#### ④ Porta-accesorios para los tres accesorios

La posición de los accesorios está marcada en el porta-accesorios con símbolos.

- Si fuera necesario, introduzca el porta-accesorios en el manguito que hay en el mango del aparato o en la boca de aspiración hasta que encaje por completo.

Algunos modelos están dotados de serie con uno de los siguientes accesorios, que no están representados.

- Tobera universal AllergoTeQ
- TurboCepillo

Estos aspiradores disponen de unas instrucciones de manejo individuales para los accesorios correspondientes.

### Manejo

#### Ajustar el tubo telescópico (fig. 14)

El tubo telescópico consta de dos tubos, uno encajado en el otro, que permiten ajustar su longitud según la necesidad individual.

- Desbloquee el dispositivo de ajuste y ajuste el tubo telescópico a la longitud deseada.

#### Ajustar el cepillo Universal conmutable (fig. 15, 16 + 17)

Según el modelo, su aspirador está dotado de serie con uno de los cepillos universales mostrados.

Este aspirador es válido para la aspiración diaria de alfombras, moquetas y suelos duros resistentes.

Miele le ofrece un amplio surtido de cepillos y accesorios especiales para la limpieza de otro tipo de suelos (ver el capítulo «Accesorios opcionales [no suministrados]»).

Observe ante todo las instrucciones de limpieza y cuidados del fabricante del suelo.

Aspire los suelos duros resistentes y los suelos con ranuras o hendiduras con las cerdas extraídas:

- Pulse la tecla pedal .

Las alfombras y moquetas se aspiran con las cerdas introducidas:

- Pulse la tecla pedal .

Si le parece que la fuerza de deslizamiento del cepillo universal conmutable es demasiado alta, reduzca la potencia de aspiración hasta que el cepillo Universal se deslice suavemente (ver el capítulo «Manejo», apartado «Seleccionar potencia de aspiración»).

### Cepillo universal conmutable (fig. 18)

El cepillo universal conmutable es también apto para la limpieza de escaleras.

 Riesgo de sufrir lesiones por la caída del aspirador.

En caso de que el aspirador se cayera por la escalera, podría producirle daños.

Por motivos de seguridad, aspire siempre las escaleras empezando por abajo.

### Extracción del cable de conexión (fig. 19)

- Extraiga el cable de conexión hasta obtener la largura deseada.
- Enchufe la clavija de red en la base de enchufe.

 Daños a causa del sobrecalentamiento.

El cable de conexión podría sobrecalentarse en caso de un uso prolongado.

En caso de utilizar el aspirador durante más de 30 minutos, extraiga el cable por completo.

### Enroskar el cable de conexión (fig. 20)

- Desconecte la clavija de la base del enchufe.
- Pulse brevemente la tecla pedal para enroskar el cable.

El cable de conexión se enrosca por completo.

En caso de que no desee que se enrosque por completo, desactive la función. Sostenga el cable de conexión en la mano mientras se enrosca y tire de él brevemente cuando se haya enroscado por completo.







### Conexión y desconexión (fig. 21)

- Pise la tecla pedal Conexión/Desconexión .

### Seleccionar la potencia de aspiración (fig. 22)

Es posible adaptar la potencia de aspiración del aspirador a las necesidades de cada caso. Reduciendo la potencia, disminuirá notablemente la facilidad de deslizamiento del cepillo universal.

En el aspirador hay símbolos asignados a los niveles de potencia que indican para qué resulta recomendable cada nivel.

-  Cortinas, tejidos
-  Muebles tapizados, cojines
-  Alfombras de terciopelo de alta calidad o similares
-  ahorro diario de energía con la aspiración silenciosa
-  Alfombras y moquetas de material rizado
-  Suelos duros, alfombras y moquetas muy sucias

Quando utilice el cepillo universal conmutable y la fuerza de desplazamiento le parezca demasiado alta, reduzca la potencia de aspiración hasta que el cepillo se desplace suavemente.

- Gire el selector de potencia manualmente hasta el nivel de potencia deseado.

### Abrir la válvula reguladora de aire (fig. 23)

Puede reducir brevemente la potencia de aspiración, p. ej. al pasar de una moqueta a una alfombra pequeña, evitando que quede "pegada" a la tobera.

- Abra la válvula reguladora de aire del mango hasta que la tobera pueda deslizarse fácilmente.

De esta forma se reduce la fuerza de deslizamiento de la tobera de aspiración utilizada.

### Al aspirar

- Al aspirar, tire del aspirador como si de un trineo se tratara. También puede utilizar el aspirador colocándolo en posición vertical, p. ej. para aspirar escaleras o cortinas.

## Apoyar, transportar y guardar el aparato

### Sistema Parking para las pausas de aspiración (fig. 24)

Para las breves interrupciones de las tareas de aspiración existe la posibilidad de «aparcar» cómodamente el tubo de aspiración con el complemento correspondiente, sujetándolo a la carcasa del aparato.

- Encaje desde arriba el complemento aspirador en el soporte de aparcamiento situado en la parte posterior del aspirador.

Si el aspirador se encuentra sobre una superficie inclinada, p. ej. en una rampa, recoja todas las piezas del tubo telescópico.

### Sistema Parking para su almacenaje (fig. 25 + 26)

 Desconecte el aspirador después de ser utilizado. Desconecte la clavija de la base del enchufe.

- Coloque el aspirador en posición vertical.
- Encaje el tubo telescópico por completo.
- Encaje el complemento aspirador con los soportes del sistema Parking desde arriba en uno de los dos soportes del tubo aspirador.

Así podrá trasladar o guardar el aparato cómodamente.

Si su aspirador está equipado con un mango XXL, existe la posibilidad de almacenarlo ocupando poco espacio.

- Separe el mango XXL del tubo telescópico.
- Enrolle la manguera de aspiración alrededor del tubo telescópico y coloque el mango XXL hacia arriba en el segundo soporte del tubo aspirador.

## Mantenimiento

 Peligro de descarga eléctrica debido a la tensión de red.

Incluso cuando los aparatos están desconectados, continúa habiendo tensión de red.

Desconecte la clavija de la base del enchufe antes de llevar a cabo cualquier limpieza.

El sistema de filtrado de Miele está compuesto por 3 accesorios:

- Bolsa recogepolvo original de Miele (modelo **FJM**)
- Filtro protector del motor
- Filtro de salida de aire original Miele

A fin de garantizar la potencia de aspiración correcta, cada cierto tiempo deberán sustituirse estos accesorios.

Le recomendamos que utilice exclusivamente accesorios con el logotipo «ORIGINAL Miele». Solo así optimizará la potencia del aspirador y conseguirá el mejor resultado de limpieza.

Las bolsas recogepolvo con el logo «ORIGINAL Miele» que aparecen en el embalaje no están fabricadas de papel u otros materiales similares y tampoco su placa soporte es de cartón. Gracias a ellas garantizamos su máxima seguridad y conservación.

Tenga en cuenta que las anomalías y los daños que se hayan producido en el aspirador derivados de la utilización de accesorios que no estén marcados como "ORIGINAL Miele" no se contemplarán en la garantía.

## Dónde adquirir bolsas recogepolvo y filtros de Miele

Las bolsas recogepolvo y filtros originales de Miele se pueden adquirir a través de la tienda online de Miele, del Servicio Post-venta Miele o de un distribuidor Miele especializado.

Sabrás qué bolsas recogepolvo y filtros son originales de Miele porque en su embalaje encontrará el logo «ORIGINAL Miele».



Cada paquete de bolsas recogepolvo Original Miele incluye cuatro bolsas recogepolvo, un filtro de salida de aire

AirClean y un filtro protector del motor. Los paquetes grandes de bolsas recogepolvo originales de Miele incluyen 16 bolsas recogepolvo, cuatro filtros de salida de aire AirClean y cuatro filtros protectores del motor.

Si desea comprar por separado filtros de salida de aire originales de Miele, indique a su distribuidor Miele o al Servicio Post-venta Miele la denominación del modelo de su aspirador a fin de que le puedan proporcionar los filtros de salida de aire correctos. También puede solicitar estos filtros de salida de aire cómodamente a la tienda online de Miele.

### **Indicación de sustitución de la bolsa recogepolvo (fig. 27)**

Sustituya la bolsa recogepolvo cuando la escala de color cubra en rojo la ventana de la indicación de sustitución de bolsa recogepolvo.

Los poros obstruidos reducen la capacidad de absorción del aspirador. Elimine la bolsa recogepolvo llena. En ningún caso vuelva a utilizarla.

### **Para realizar la comprobación**

- Acople el cepillo Universal conmutable.
- Conecte el aspirador y ajuste el selector a la máxima potencia de aspiración.
- Levante ligeramente el cepillo Universal del suelo.

### **Funcionamiento de la indicación de sustitución de la bolsa recogepolvo**

El funcionamiento de la indicación está diseñado para una mezcla de polvo: polvo, cabellos, hilos, pelusas de alfombras, arena, etc.

Si, no obstante, usted aspirara gran cantidad de polvo fino, como p. ej. polvo procedente de taladros, arena, escayola o harina, los poros de la bolsa se obstruirán rápidamente.

La indicación entonces indicará «llena», incluso cuando la bolsa recogepolvo no esté llena del todo. Será necesario sustituirla.

En el caso de que aspirara una gran cantidad de cabellos o pelusas de alfombras o lana, puede que la indicación de sustitución de la bolsa recogepolvo no se muestre «llena» hasta que realmente esté llena del todo.

### **Retire la bolsa recogepolvo (fig. 28)**

- Presione las teclas de desbloqueo situadas en los laterales de la boca de aspiración y extraiga la bolsa del orificio de aspiración.
  - Pulse la tecla de desbloqueo del hueco de agarre y abra la tapa del recinto recogepolvo levantándola hasta que quede encajada (fig. 07).
- El cierre higiénico se cierra automáticamente de tal forma que el polvo no puede salir de la bolsa.
- Extraiga la bolsa recogepolvo del alojamiento tirando del anillo.



## Colocación de la bolsa recogepolvo (fig. 29)

- Introduzca la bolsa recogepolvo nueva en el alojamiento hasta el tope. Deje la bolsa recogepolvo nueva plegada tal y como se extrae del paquete.
- Cierre la tapa del recinto recogepolvo hasta que quede encajada y cerciórese de que la bolsa recogepolvo no quede aprisionada.

Un bloqueo de funcionamiento en vacío impide el cierre de la tapa del recinto recogepolvo si no se ha colocado una bolsa recogepolvo. No ejerza una fuerza excesiva.

- Introduzca la boca de aspiración en el orificio de aspiración del aspirador hasta percibir que encaje. Para ello, introduzca ambos dispositivos auxiliares de introducción el uno en el otro (fig. 01).

## Sustitución del filtro protector del motor (fig. 30)

Sustituya el filtro protector del motor siempre que abra un nuevo paquete de bolsas.

Cada paquete de bolsas recogepolvo ORIGINAL Miele incluye un filtro protector del motor y cada paquete grande, cuatro filtros protectores del motor.

- Abra la tapa del recinto recogepolvo.
- Extraiga la bolsa recogepolvo del alojamiento tirando del anillo.
- Abra el bastidor del filtro y extraiga el filtro protector del motor usado, cogiéndolo por la superficie limpia.

- Coloque un nuevo filtro protector del motor.
- Cierre el bastidor del filtro.
- Introduzca la bolsa recogepolvo en el alojamiento hasta el tope.
- Cierre la tapa del recinto recogepolvo hasta que quede encajada y cerciórese de que la bolsa recogepolvo no quede aprisionada.

## Cuándo sustituir el filtro de salida de aire

En función del modelo se instala de serie uno de los siguientes filtros de salida de aire (fig. 06):

### a AirClean

Sustituya el filtro de salida de aire, siempre que empiece un paquete nuevo de bolsas recogepolvo. Cada paquete de bolsas recogepolvo Original Miele incluye un filtro de salida de aire AirClean y cada paquete grande, cuatro filtros de salida de aire AirClean.

### b AirClean Plus 50 (azul claro)

Sustituya el filtro de salida de aire aprox. una vez al año. Puede anotar el momento en el filtro de salida de aire.

### c Silence AirClean 50 (gris)

### d Active AirClean 50 (negro)

### e HEPA AirClean 50 (blanco)

Sustituya el filtro de salida de aire cuando la indicación de sustitución del filtro de salida de aire timestrip® esté totalmente roja (fig. 11). La indicación se ilumina después de aprox. 50 horas de funcionamiento, lo que por término medio equivale a un año de uso. Entonces podrá seguir aspirando. Sin embargo,

tenga en cuenta que la potencia de aspiración y de filtración del aspirador se verá mermada.

### **Cambiar el filtro de salida de aire AirClean (fig. 31 + 32)**

Asegúrese de que siempre haya un único filtro de salida de aire colocado.

- Abra la tapa del recinto recogepolvo.
- Pulse el desbloqueo de la rejilla del filtro y ábrala hasta que encaje.
- Extraiga el filtro de salida de aire AirClean usado tirando de una de las dos superficies limpias.
- Introduzca el filtro de salida de aire AirClean nuevo.

Si desea utilizar un filtro de salida de aire AirClean Plus 50, Silence AirClean 50, Active AirClean 50 o HEPA AirClean 50, es imprescindible que tenga en cuenta el apartado «Cambio de filtro de salida de aire».

- Cierre la rejilla del filtro.
- Cierre la tapa del recinto recogepolvo.

### **Sustituir los filtros de salida de aire AirClean Plus 50, Silence AirClean 50, Active AirClean 50 y HEPA AirClean 50 (fig. 33 + 34)**

Asegúrese de que siempre haya un único filtro de salida de aire colocado.

- Abra la tapa del recinto recogepolvo.
- Levante el filtro de salida de aire y extraígallo.

- Coloque el filtro de salida de aire nuevo a la medida del ajuste y presiónelo hacia abajo.
- En caso de utilizar un filtro de salida de aire **c**, **d** o **e**, presione la indicación de sustitución del filtro de salida de aire timestrip® (fig. 09).

Después de aprox. 10–15 segundos, en el borde izquierdo del display aparece una fina raya roja (fig. 10).

Si desea utilizar un filtro de salida de aire AirClean, es imprescindible que tenga en cuenta el apartado «Cambio de filtro de salida de aire».

- Cierre la tapa del recinto recogepolvo.

### **Cambiar el filtro de salida de aire (fig. 06)**

En función del modelo se instala de serie uno de los siguientes filtros de salida de aire:

- a AirClean
- b AirClean Plus 50 (azul claro)
- c Silence AirClean 50 (gris)
- d Active AirClean 50 (negro)
- e HEPA AirClean 50 (blanco)

Asegúrese de que siempre haya un único filtro de salida de aire colocado.

### **Al cambiar el tipo de filtro, obsérvese que**

1. Si en lugar de colocar un filtro de salida de aire **a** desea utilizar el filtro de salida de aire **b**, **c**, **d** o **e** deberá ex-

traer también la rejilla del filtro y colocar el nuevo filtro de salida de aire correspondiente.

Además, al utilizar un filtro de salida de aire **c**, **d** o **e**, debe activar la indicación de sustitución del filtro de salida de aire TimeStrip® (fig. 09).

- Si en lugar de utilizar un filtro de salida de aire **b**, **c**, **d** o **e**, desea utilizar un filtro de salida de aire **a**, deberá colocarlo sin falta en una rejilla del filtro\* (fig. 32).

\* Rejilla del filtro: véase el capítulo «Accesorios opcionales (no suministrados)»

### Sustitución de los desprendedores de hilos (fig. 35 + 36)

(no es posible en los modelos con cepillo universal EcoTeQ Plus)

Es posible sustituir los desprendedores de hilos situados en la boca de aspiración del cepillo universal. Sustitúyales cuando detecte que están desgastados.

- Extraiga los desprendedores de hilos de su alojamiento levantándolos. Para ello, utilice p. ej. un destornillador.
- Sustituya los desprendedores de hilos por unos nuevos.

También puede obtener las piezas de recambio a través de su distribuidor Miele o el Servicio Post-venta de Miele.

## Mantenimiento

 Peligro de descarga eléctrica debido a la tensión de red.

Incluso cuando los aparatos están desconectados, continúa habiendo tensión de red.

Desconecte la clavija de la base del enchufe antes de llevar a cabo cualquier limpieza.

### Aspirador y accesorios

 Peligro de descarga eléctrica debido a la tensión de red.

La humedad en el interior del aspirador podría dar lugar a descargas eléctricas.

No sumerja nunca el aspirador ni los accesorios en agua.

Limpie el aspirador y todos los accesorios de plástico con un producto de limpieza común para plásticos.

 Daños causados por el uso de productos de limpieza inadecuados.

Todas las superficies son sensibles a los arañazos. Todas las superficies pueden desteñirse o modificarse si entran en contacto con un producto para la limpieza inadecuado.

No utilice productos de limpieza abrasivos, limpiacristales, limpiadores multiuso ni productos de cuidado que contengan aceites.

### Interior del aspirador

En caso necesario, podrá aspirar el interior del aspirador con un segundo aspirador o limpiarlo simplemente con un paño seco para el polvo o un pincel.

## ¿Qué hacer si ...?

La mayor parte de las anomalías que se producen en el día a día las podrá solucionar usted mismo. En muchos casos se puede ahorrar tiempo y dinero, ya que evitará la intervención del Servicio Post-venta.

Las siguientes tablas le ayudarán a encontrar las causas de un fallo o error, y corregirlo.

Problema	Causa y solución
<p><b>El aspirador se desconecta automáticamente.</b></p>	<p>Un limitador de temperatura desconecta el aspirador cuando se calienta excesivamente.</p> <p>Es posible que se produzca esta anomalía cuando, p. ej. un objeto aspirado obstruye los conductos de aspiración, la bolsa recogepolvo esté llena o el filtro protector del motor/de salida de aire estén obstruidos.</p> <ul style="list-style-type: none"> <li>■ Desconecte el aspirador con la tecla pedal Conexión/desconexión ① y desenchúfelo de la red eléctrica.</li> </ul> <p>Una vez solucionada la anomalía y transcurridos aprox. 20 - 30 minutos de espera, el aspirador se habrá enfriado lo suficiente y podrá volver a conectarse y utilizarse.</p>

## Servicio Post-venta

### Contacto en caso de anomalías

En caso de anomalías, que no pueda solucionar usted mismo, informe a su distribuidor Miele o al Servicio Post-venta de Miele.

Al final de este documento encontrará el número de teléfono del Servicio Post-venta de Miele.

### Garantía

La duración de la garantía es de 2 años.

A través del Servicio Post-venta obtendrá más información sobre las condiciones de garantía de su país.

## Accesorios especiales

Observe ante todo las instrucciones de limpieza y cuidados del fabricante del suelo.

Puede pedir estos y otros productos interesantes a través de la tienda online de Miele, del Servicio técnico de Miele o de distribuidores Miele especializados.

Algunos modelos están equipados de serie con uno o varios de los siguientes accesorios.

### Tobera universal / cepillos

#### Turbo-cepillo TurboTeQ (STB 305-3)

Para retirar fibras y cabellos de alfombras o felpudos de pelo corto.

#### Cepillo Hardfloor (SBB 235-3)

Para aspirar suelos duros y resistentes.

#### Cepillo Parquet Twister con juntas rotatorias (SBB 300-3)

De cerdas naturales, para aspirar grandes superficies de suelos duros y pequeñas aberturas.

#### Cepillo Parquet Twister XL con juntas rotatorias (SBB 400-3)

De cerdas naturales, para aspirar rápidamente grandes superficies lisas de suelos duros y pequeñas aberturas.

### Otros accesorios

#### TurboCepillo manual Turbo Mini (STB 101)

Para limpiar muebles tapizados, colchones o asientos de coches.

#### Cepillo Universal (SUB 20)

Para aspirar libros, estanterías y similares.

#### Cepillo para láminas / radiadores (SHB 30)

Para eliminar el polvo de los nervios de los radiadores, estanterías estrechas o ranuras.

#### Tobera para colchones (SMD 10)

Para aspirar cómodamente colchones y muebles tapizados y sus ranuras.

#### Tobera plana, 300 mm (SFD 10)

Tobera plana extralarga para eliminar el polvo de pliegues, ranuras y rincones.

#### Tobera plana, 560 mm (SFD 20)

Tobera flexible para aspirar en lugares de difícil acceso.

### **Tobera para tapicerías XL (SPD 20)**

Tobera para tapicerías para aspirar el polvo de los muebles tapizados, colchones y cojines.

### **Mango Comfort con iluminación (SGC 20)**

Para iluminar la zona de trabajo.

### **Filtro**

#### **Filtro de salida de aire AirClean Plus 50 (SF-AP 50)**

Para un filtrado eficiente para aire ambiente especialmente limpio.

#### **Filtro de salida de aire Silence AirClean 50 (SF-SA 50)**

Para una reducción eficiente de los ruidos del aspirador.

#### **Filtro de salida de aire Active AirClean 50 (SF-AA 50)**

Para reducir sensiblemente los olores molestos. Ideal para hogares con mascotas o fumadores

#### **Filtro de salida de aire HEPA AirClean 50 (SF-HA 50)**

Para filtrar con eficiencia polvo fino y alérgenos. Ideal para alérgicos al polvo.

### **Rejilla de filtro**

Se necesita, cuando se desea instalar un filtro de salida de aire AirClean en lugar de uno AirClean Plus 50, Silence AirClean 50, Active AirClean 50 o HEPA AirClean 50.

<b>Biztonsági utasítások és figyelmeztetések</b> .....	72
<b>Az ön hozzájárulása a környezetvédelemhez</b> .....	77
<b>Készülékleírás</b> .....	78
<b>Megjegyzés a 666/2013/EU rendelettel kapcsolatban</b> .....	80
<b>Ábra hivatkozások</b> .....	81
<b>Csatlakoztatás</b> .....	81
<b>A szállított tartozékok használata</b> .....	82
<b>Használat</b> .....	82
<b>Leállítás, szállítás és tárolás</b> .....	84
<b>Karbantartás</b> .....	84
A porzsák és szűrő beszerzési lehetőségei.....	85
Porzsák timestrip® cserekijelzője.....	85
A porzsák kivétele.....	86
A motorvédő szűrő cseréje.....	86
A levegőszűrő cseréjének időpontja.....	86
Az AirClean kimeneti levegőszűrő cseréje.....	87
A(z) AirClean Plus 50, Silence AirClean 50, Active AirClean 50 és HEPA AirClean 50 kimeneti levegőszűrő cseréje.....	87
Más kimeneti levegőszűrő használata.....	88
A szálemelő cseréje.....	88
<b>Ápolás</b> .....	89
<b>Mi a teendő, ha ...</b> .....	90
<b>Ügyfélszolgálat</b> .....	91
Kapcsolatfelvétel üzemzavarok esetén.....	91
Garancia.....	91
<b>Utólag vásárolható tartozékok</b> .....	91

## hu - Biztonsági utasítások és figyelmeztetések

Ez a porszívó megfelel az előírt biztonsági előírásoknak. A nem rendeltetésszerű használat személyi sérülésekhez és anyagi károkhoz vezethet.

A porszívó első használata előtt olvassa el a használati útmutatót. Fontos útmutatásokat ad a porszívó biztonságára, használatára és karbantartására vonatkozólag. Ezáltal védi önmagát és másokat, valamint elkerüli a károkat.

Az IEC 60335-1 szabványnak megfelelően a Miele kifejezetten felhívja a figyelmet arra, hogy a „Csatlakoztatás” fejezetet valamint a biztonsági előírásokat és figyelmeztetéseket feltétlenül el kell olvasni és be kell tartani.

A Miele nem tehető felelőssé azon károkért, amelyek ezeknek az útmutatásoknak a figyelmen kívül hagyásából származnak.

Őrizze meg a használati útmutatót, és adja azt tovább az esetleges következő tulajdonosnak.

Minden használat után, minden tartozék csere és minden ápolás, karbantartás, probléma elhárítás előtt mindig kapcsolja ki a porszívót. Húzza ki a hálózati csatlakozót a dugaszoló aljzatból.

### **Rendeltetésszerű használat**

- ▶ Ez a porszívó a háztartásban és a háztartáshoz hasonló környezetben történő használatra készült. Ez a porszívó nem alkalmas építkezéseken történő üzemeltetésre.
- ▶ A padló szívófej a szőnyegek, szőnyegpadlók és nem érzékeny kemény padlók porszívózására alkalmas.



- ▶ Ez a porszívó nem alkalmas a szabadban történő használatra.
- ▶ Ez a porszívó 4000 m-es tengerszint feletti magasságig történő használatra van kifejlesztve.
- ▶ A porszívót kizárólag száraz dolgok felszívására használja. Embereket és állatokat ne porszívózzon. Minden más felhasználási mód, átalakítás és módosítás meg nem engedett.
- ▶ Olyan személyeknek, akik fizikai, érzékelési, vagy értelmi képességeik, tapasztalatlanságuk, vagy tudatlanságuk miatt nincsenek abban az állapotban, hogy a porszívót kezelhetnék, nem szabad ezt a porszívót felelős személy felügyelete vagy útmutatása nélkül használni.

### **Gyermekek a háztartásban**

- ▶ Fulladásveszély! A gyermekek játék közben a csomagolóanyagokat (pl. fólia) magukra tekerhetik, vagy a fejükre húzhatják és megfulladhatnak. A csomagolóanyagokat tartsa távol a gyermekektől.
- ▶ A nyolc év alatti gyermekeket tartsa távol a porszívótól kivéve, ha állandó felügyelet alatt állnak.
- ▶ Nyolc év feletti gyermekek csak akkor kezelhetik a porszívót felügyelet nélkül, ha elmagyarázták nekik a biztonságos kezelés módját. A gyermekeknek fel kell tudniuk ismerni és meg kell tudniuk érteni a helytelen kezelés lehetséges veszélyeit.
- ▶ Gyermekeknek nem szabad a porszívót felügyelet nélkül tisztítani vagy karbantartani.

## hu - Biztonsági utasítások és figyelmeztetések

---

▶ Ügyeljen azokra a gyermekekre, akik a porszívó közelében tartózkodnak. Soha ne hagyja a gyermekeket a porszívóval játszani.

### **Műszaki biztonság**

▶ Használat előtt ellenőrizze a porszívó és az összes tartozék esetleges látható sérüléseit. Sérült porszívót ne helyezzen üzembe.

▶ Hasonlítsa össze a porszívó adattábláján (hálózati feszültség és frekvencia) lévő csatlakoztatási adatokat a táphálózat adataival. Ezeknek az adatoknak feltétlenül meg kell egyezniük. A porszívó változtatás nélkül használható 50 Hz vagy 60 Hz esetén.

▶ A hálózati dugaszolóaljzatot egy 16 A-es biztosítóval, vagy egy 10 A-es lomha biztosítóval kell biztosítani.

▶ Ennek a porszívónak a megbízható és biztos működése csak akkor biztosított, ha a porszívó a nyilvános villamos hálózatra van csatlakoztatva.

▶ A garancia ideje alatt a porszívó javítását csak a Miele által meghatalmazott Ügyfélszolgálat végezheti, ellenkező esetben az ezt követő károknál nem érvényesíthető a garanciális igény.

- ▶ Ne használja a csatlakozókábelt a porszívó húzására és a hálózati csatlakozót ne a csatlakozókábelnél fogva húzza ki a konnektorból. Ne húzza át a csatlakozókábelt éles szegélyeken, és ne csípje be azt sehová. Kerülje a porszívónak a csatlakozókábelen történő gyakori áthúzását. Megsérülhet a csatlakozókábel, a hálózati dugvilla, valamint a dugaszoló aljzat és veszélyeztetheti az ön biztonságát.
- ▶ Ne használja a porszívót, ha a csatlakozókábel sérült. A sérült csatlakozókábelt csak a komplett kábeldobbal együtt cseréltesse ki. Biztonsági okokból a cserét csak a Miele engedélyével rendelkező szakember vagy a Miele ügyfélszolgálat végezheti.
- ▶ Soha ne merítse a porszívót vízbe és csak száraz vagy enyhén nedves ronggyal tisztítsa.
- ▶ A javításokat csak a Miele által felhatalmazott szakemberrel végeztesse el. Szakszerűtlen javítások következtében a felhasználó komoly veszélyeknek lehet kitéve.
- ▶ Csak eredeti tartozékok esetén garantálja a Miele, hogy a biztonsági követelményeket teljesíti. Hibás alkatrészeket csak eredeti alkatrészekre szabad kicserélni.
- ▶ A csomagolás megvédi a porszívót a szállítási sérülésektől. Javasoljuk, hogy a csomagolást szállítási célokra őrizze meg.

### **Szakszerű használat**

- ▶ Ne használja a porszívót porzsák, motorvédő szűrő és levegőszűrő nélkül.

## hu - Biztonsági utasítások és figyelmeztetések

---

- ▶ Ha nincs porzsák behelyezve, a portér fedelét nem lehet lezárni. Ne alkalmazzon erőszakot.
- ▶ Ne porszívózzon fel semmilyen égő, vagy izzó tárgyat, mint pl. cigarettát, vagy látszólag kialudt hamut, ill. szemet.
- ▶ Ne szívjon fel folyadékot és semmilyen nedves szennyeződést. A nedvesen tisztított vagy habbal beszórt szőnyegeket vagy padlószőnyeget a porszívózás előtt hagyja teljesen kiszáradni.
- ▶ Ne szívjon fel tonerport. A toner, amit pl. nyomtatóknál, vagy másológépeknél használnak, villamosan vezető lehet.
- ▶ Ne porszívózzon fel semmilyen gyúlékony, vagy robbanásveszélyes anyagot, vagy gázt, és ne porszívózzon olyan helyen, ahol ilyeneket raktároznak.
- ▶ Kerülje, hogy a szívóárammal a fej közelébe érjen.

### Tartozékok

- ▶ A Miele turbókefével történő porszívózás során ne fogja meg a forgó kefehengert.
- ▶ Ügyeljen arra, ha markolatra felhelyezett tartozék nélkül porszívózik, hogy a markolat ne sérüljön meg.
- ▶ Csak a csomagoláson „ORIGINAL Miele“ logóval ellátott Miele porzsákot, szűrőt és tartozékot használjon. A gyártó csak ezeknél garantálja a biztonságot.

## A csomagolóanyag ártalmatlanítása

A csomagolás megvédi a porszívót a szállítási sérülésektől. A csomagolóanyagok kiválasztása környezetvédelmi és ártalmatlanítási technológiai szempontok alapján történt, ezért újrahasznosíthatók.

A csomagolásnak az anyagkörforgásba való visszavezetése nyersanyagot takarít meg, és csökkenti a keletkező hulladék mennyiségét. A csomagolást a duális hulladékgyűjtési rendszer keretében (pl. sárga zsák/sárga hulladékgyűjtő) ártalmatlanítsa.

## A porzsák és a behelyezett szűrő selejtezése

A porzsák és a szűrő környezetbarát anyagokból készült. A szűrőt a normális háztartási szeméttel együtt kezelheti. Ez a helyzet a porzsákkal is, amennyiben nem tartalmaz a háztartási hulladékban tiltott szennyeződést.

## A régi készülék selejtezése

Selejtezés előtt vegye ki a régi készülékből a porzsákat és a behelyezett szűrőt és tegye azokat a háztartási hulladékba.

Az elektromos és elektronikus készülékek sokszor értékes anyagokat tartalmaznak. Tartalmaznak azonban bizonyos anyagokat, elegyeket és alkatrészeket is, amelyek működésükhöz és biztonságukhoz szükségesek voltak. A háztartási szemétként, valamint nem szakszerű kezelés esetén károsak lehetnek az emberi egészségre és a környezetre. Ezért régi készülékét semmi esetre se tegye a háztartási szemétké.



Ehelyett használja a leadáshoz az önkormányzatoknál, a kereskedőknél vagy a Mielénél hivatalosan kijelölt gyűtő- és visszavételi helyeket. A selejtezendő készüléken lévő esetleges személyes adatok eltávolításáért törvényileg saját maga felel. Kérjük, gondoskodjon arról, hogy selejtezendő készüléke az elszállításig a gyermekbiztosan legyen tárolva.

# hu - Készülék-leírás

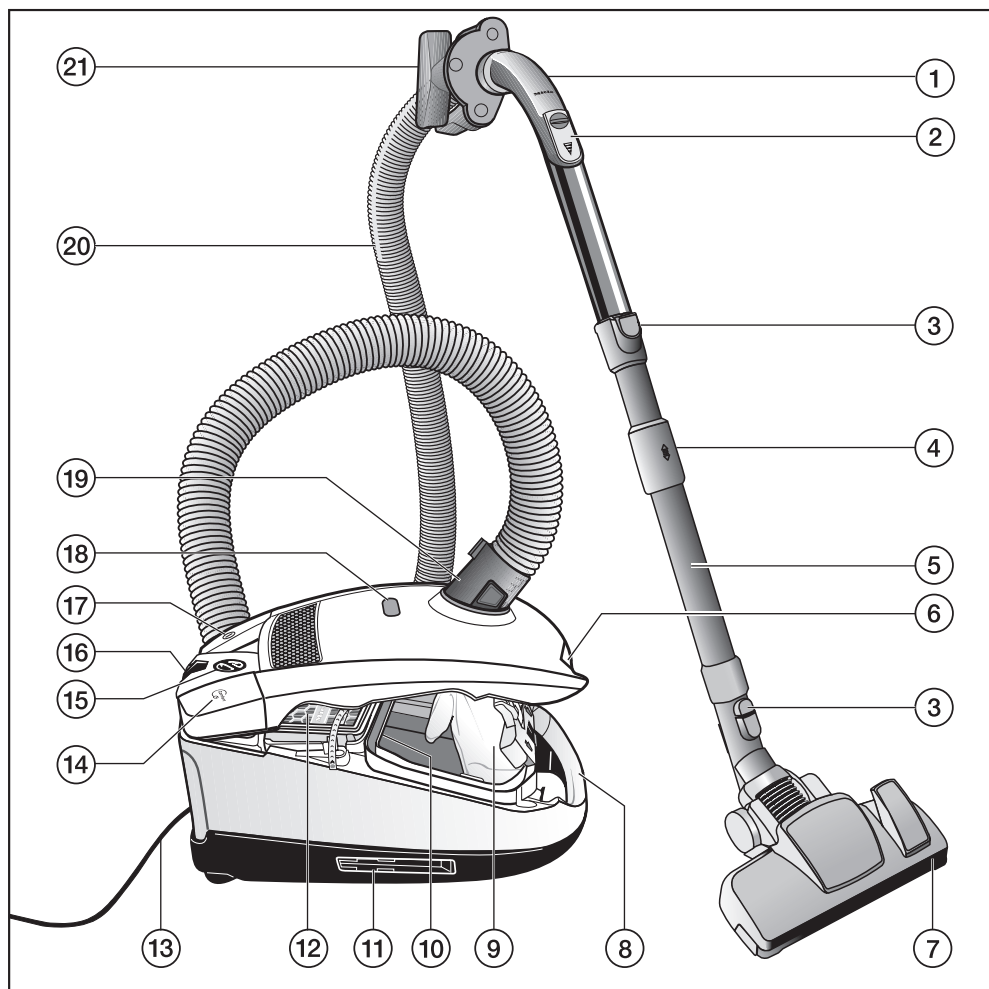

- ① Kézi fogantyú XXL
- ② Mellékkevegő szabályozó
- ③ Kioldó gombok
- ④ A teleszkópcső kioldó gombja
- ⑤ Teleszkópos cső
- ⑥ Kioldó gomb a porgyűjtőtér fedeléhez
- ⑦ Padló szívófej\*
- ⑧ Hordozó fogantyú
- ⑨ Eredeti Miele porzsák
- ⑩ Motorvédő szűrő
- ⑪ Parkolórendszer a tároláshoz (a porszívó mindkét oldalán)
- ⑫ Eredeti Miele levegőszűrő\*
- ⑬ Csatlakozó kábel
- ⑭ Az automatikus kábelfelcsévélő láb gombja Ⓢ
- ⑮ Szívóteljesítmény-választó
- ⑯ Parkolórendszer a porszívózási szünetekhez
- ⑰ Be/Ki lábkapcsoló gomb ①
- ⑱ Porzsákcsere kijelző
- ⑲ Szívócsonk
- ⑳ Szívótömlő
- ㉑ Tartozék tartó

\* modelltől függően ezek a felszereltségi jellemzők az ön kivitelében különböznek vagy hiányoznak.

## Megjegyzés a 666/2013/EU rendelettel kapcsolatban

Ez a porszívó háztartási porszívó, és a fent említett rendelet szerint univerzális porszívóként van besorolva.

Ez a használati útmutató és további adatok a Miele weboldaláról, a [www.miele.hu](http://www.miele.hu) címről tölthetők le.

A rendelet alapján kiszámított éves energiafogyasztás az indikatív, éves energiafogyasztást jelenti (kWh évente), amely 50 tisztítási cikluson alapul. A tényleges energiafogyasztás attól függ, hogy hogyan használják a porszívót.

Minden, a fent említett rendeletben előírt vizsgálat és számítás elvégzése az alábbi, mindenkor érvényes, harmonizált szabványok szerint, az Európai Bizottság 2014. szeptemberi, a rendelkezéshez nyilvánosságra hozott irányelvnek figyelembevételével történt:

- a) EN 60312-1 Vacuum cleaners for household use – Part 1: Dry vacuum cleaners – Methods for measuring the performance
- b) EN 60704-2-1 Household and similar electrical appliances – Test code for the determination of airborne acoustical noise – Part 2-1: Particular requirements for vacuum cleaners
- c) EN 60335-2-2 Household and similar electrical appliances – Safety – Part 2-2: Particular requirements for vacuum cleaner and water suction appliances

Nem minden, a porszívóhoz mellékelt padló szívófej és szívótartozék használható a szőnyegeknek vagy keménypadlóknak a rendeletben előírt intenzív tisztításához.

Az értékek kiszámításához az alábbi padló szívófejet és beállítást használtuk:

Az energiafogyasztáshoz, valamint a szőnyeg és a keménypadló tisztítási hatékonysági osztályához, továbbá a zajkibocsátási értékhez szőnyegen az átkapcsolható padló szívófejet használtuk behúzott sörtékkal (nyomja meg a  lábkapcsoló gombot).

A rendelet alapján kiszámított adatok kizárólag a padló szívófejnek a különböző padlófelületek tekintetében itt megadott kombinációira és beállításaira vonatkoznak.

Minden méréshez kizárólag eredeti Miele porzsákat, motorvédő szűrőt és kimeneti levegőszűrőt használtunk.



## Ábra hivatkozások

Az egyes fejezetekben megadott ábrákat ennek a használati utasításnak a végén, a kihajtható oldalakon találja.

## Csatlakoztatás

### A szívótömlő csatlakoztatása (01. + 02. ábra)

- Tolja be a szívócsonkot úgy, hogy az egyértelműen a helyére kattanjon a porszívó szívónyílásában. Ehhez csúsztassa egymásba a két rész vezetőelemét.
- Nyomja meg a kioldógombokat oldalt a szívócsonkon, ha a részeket egymástól el akarja választani, és húzza ki a szívónyílásból a szívótömlőt.

### A szívótömlő és a kézi fogantyú összeillesztése (03. ábra)

- Dugja be a szívótömlő másik csatlakozócsonkját úgy, hogy az egyértelműen a helyére kattanjon a kézi fogantyúban.

### A kézi fogantyú és a szívócső összecsatlakoztatása (04. ábra)

- Dugja be a szívótömlőt a jól érzékelhető reteszelődéig a szívócsőbe. Ehhez csúsztassa egymásba a két részt a megfelelő helyeken.
- Nyomja meg a kioldó gombot, ha a részeket el akarja egymástól választani és enyhe csavarással húzza ki a fogantyút a szívócsőből.

### A szívócső és az átkapcsolható padló szívófej összeillesztése (05. ábra)

- Helyezze fel a szívócsövet balra és jobbra forgatva a padló szívófejre a jól érzékelhető kattanásig.
- Nyomja meg a kioldógombot, ha a részeket el akarja egymástól választani és enyhe csavarással húzza ki a szívócsövet a padló szívófejből.

### A levegőszűrő timestrip® cserekijelzőjének aktiválása a levegőszűrőn

A modelltől függően alapfelszerelésként a következő levegőszűrők egyike van behelyezve (06. ábra):

- a AirClean
- b AirClean Plus 50 (világoskék)
- c Silence AirClean 50 (szürke)
- d Active AirClean 50 (fekete)
- e HEPA AirClean 50 (fehér)

Ha a porszívóját **c**, **d** vagy **e** levegőszűrővel látták el, akkor a levegőszűrő timestrip® cserekijelzőjét aktiválni kell.

- Nyomja meg a kioldó gombot a fogantyú mélyedésében és hajtsa fel a porgyűjtőtér fedelét kattanásig (07. ábra).
- Távolítsa el a figyelmeztető csíkot (08. ábra).
- Nyomja meg a levegőszűrő timestrip® cserekijelzőjét (09. ábra).

Kb. 10-15 másodperc után megjelenik a kijelző mező bal szélén egy keskeny, piros csík (10. ábra).

- Zárja le a porgyűjtőtér fedelét a retesz bepattanásáig, és ügyeljen arra, hogy a porzsák eközben ne csípődjön be.

## A kimeneti levegőszűrő timestrip® cserekijelőjének működése

A kimeneti levegőszűrő timestrip® cserekijelője a kimeneti levegőszűrő használati idejét mutatja. Kb. 50 üzemóra után a teljes kijelzőmező piros lesz (11. ábra). 50 üzemóra kb. egy év átlagos használatának felel meg.

## A szállított tartozékok használata (12. + 13. ábra)

### ① Szívóecset

Profillécek, valamint díszes, barázdált vagy különösen érzékeny tárgyak porszívózásához.

Az ecsetfej forgatható, és így mindig a legkedvezőbb helyzetbe állítható.

### ② Kárpit szívófej

Kárpitozott bútorok, matracok, párnák, függönyök stb., porszívózásához.

### ③ Rés szívófej

Rések, fugák és sarkok porszívózásához.

### ④ A három tartozék tartója

A tartozékok elhelyezkedését minden esetben piktogram jelöli a tartozéktartón.

- Szükség esetén dugja a tartozéktartót jól érzékelhető reteszelésig a porszívón a szívócsonkra.

Egyes modelleket gyárilag a következők olyan tartozékok egyikével látták el, amelyek nem láthatók.

- AllergoTeQ szívófej
- Turbókefe

Ezekhez a porszívókhoz mellékelve van a megfelelő tartozékok külön használati utasítása.

## Használat

### A teleszkópos cső beállítása (14. ábra)

A teleszkópos cső két egymásba helyezett csőrészből áll, amelyet porszívózáshoz az adott legkényelmesebb hosszra széthúzhat.

- Fogja meg a kioldót, és állítsa be a teleszkópos csövet a kívánt hosszúságra.

### Az átkapcsolható padló szívófej beállítása (15., 16. + 17. ábra)

Modelltől függően porszívója az ábrázolt padló szívófejek egyikével van felszerelve.

Ez a porszívó szőnyegek, padlószőnyegek és nem érzékeny keménypadlók napi porszívózására alkalmas.

A Miele padlóápoló-termékválasztéka más padlóburkolatok vagy speciális felhasználások számára megfelelő padló szívófejeket,

-keféket és -előtéteteket is kínál (lásd az „Utólag vásárolható tartozékok“ c. fejezetet).

Elsősorban a saját padlóburkolata gyártójának tisztítási és ápolási utasításait vegye figyelembe.

A nem érzékeny, sík keménypadlókat és a fugás padlókat kiálló sörtékkal porszívózza:

- Nyomja meg a  láb gombot.

A szőnyeget és padlószőnyeget besüllyesztett sörtékkel porszívózza:

- Nyomja meg a  lábogombot.

Ha az átkapcsolható padló szívófej tolásához szükséges erő túl nagy-  
nak találja, akkor csökkentse a szívó-  
teljesítményt, amíg a padló szívófej  
könnyen tolatóvá válik (lásd a  
„Használat“, „Szívóteljesítmény kivá-  
lasztása“ fejezetet).

### Átkapcsolható padló szívófej (18. ábra)

Az átkapcsolható padló szívófej lépcsők  
porszívózására is használható.

 Lezuhanó porszívó miatti sérü-  
lésveszély.

A lépcsőről lezuhanó porszívó sérü-  
lést okozhat.

A lépcsőket mindig lentről felfelé por-  
szívózza.

### A csatlakozókábel kihúzása (19. ábra)

- Húzza ki a csatlakozókábelt a kívánt  
hosszúságra.
- Dugja be a hálózati csatlakozót a du-  
gaszolóaljzatba.

 Túlhevülés miatti károk.  
Hosszabb ideig tartó használat ese-  
tén túlmelegedhet a csatlakozókábel.  
30 percnél hosszabb használat ese-  
tén teljesen húzza ki a csatlakozóká-  
belt.

### Csatlakozókábel felcsévélése (20. ábra)

- Húzza ki a hálózati csatlakozót a du-  
gaszoló aljzatból.

- Röviden lépjen rá a kábelfelcsévéelő  
lábogmbjára.

A csatlakozókábelt a készülék teljesen  
felcsévéli.

Ha nem kell teljesen felcsévélni a csat-  
lakozókábelt, kikapcsolhatja ezt a  
funkciót. A csatlakozókábelt tartsa a  
kezében a felcsévélés alatt, és a fel-  
csévélés megállításához húzza meg  
röviden.







### Be- és kikapcsolás (21. ábra)

- Lépjen rá a be/ki lábogombra .

### Szívóteljesítmény kiválasztása (22. ábra)

A porszívó szívóteljesítményét a porszí-  
vózási situációhoz igazíthatja. A szívó-  
teljesítmény csökkentésével jelentősen  
csökkenti a padló szívófej tolóerejét.

A porszívón a teljesítményfokozatokhoz  
piktogramokat rendeltek, amelyek pél-  
daként mutatják, hogy az adott teljesít-  
ményfokozat mire ajánlott.

-  Függönyök, textíliák
-  Kárpitozott bútorok, párnák
-  Értékes velúrszőnyegek, áthidalók  
és futószőnyegek
-  Energiatakarékos napi porszívó-  
zás, kis zajkibocsátással
-  Szőnyegek és padlószőnyegek  
hurkolt anyagból
-  Keménypadlók, erősen szennye-  
zett szőnyegek és padlószőnye-  
gek

Ha az átkapcsolható padló szívófejet használja és a toláshoz szükséges erő túl nagynek érzi, csökkentse a szívóteljesítményt, amíg a padló szívófej könnyen tolhatóvá válik.

- Forgassa a szívóteljesítmény-választógombot a kívánt teljesítményfokozatra.

### A mellékevegő-szabályozó kinyitása (23. ábra)

A szívóteljesítményt csökkentheti rövid időre, pl. a textil padlóburkolatokra való rátapadás elkerülésére.

- Csak annyira nyissa ki a kézi fogantyún található mellékevegő-szabályozót, hogy a szívófej könnyen mozgatható legyen.

Ezáltal csökken az alkalmazott szívófej tolásához szükséges erő.

### Porszívózásnál

- Porszívózáskor húzza a porszívót maga mögött, mint egy szánkót. Használhatja a porszívót egyenesre felállítva is, pl. a lépcső, vagy a függöny porszívózásakor.

### Leállítás, szállítás és tárolás

#### Parkolórendszer a porszívózási szünetekhez (24. ábra)

Rövid szívási szünetekhez a szívócsövet a szívóelőtéttel kényelmesen leállíthatja a porszívón.

- Dugja a szívóelőtétet a parkolóbütyökkel a parkolórendszerbe.

Ha a porszívó ilyenkor ferde felületen, pl. egy rámpán van, akkor teljesen tolja össze a teleszkópos szívócső részeit.

#### Parkolórendszer a tároláshoz (25. + 26. ábra)

 Használat után kapcsolja ki a porszívót. Húzza ki a hálózati csatlakozót a dugaszoló aljzatból.

- Állítsa fel függőlegesen a porszívót.
- Teljesen tolja össze a teleszkópos cső részeit.
- Dugja a szívó előtétet a parkolóbütyökkel felülről a két szívócső tartó egyikébe.

Így kényelmesen viheti, vagy teheti le tárolás céljából a porszívót.

Ha az ön porszívója XXL kézi fogantyúval van felszerelve, önnek további lehetősége van a helytakarékos tárolásra.

- Végül vegye le az XXL kézi fogantyút a összetolt teleszkópos csőről.
- Tekerje fel a szívóömlőt a teleszkópos csőre, és helyezze be az XXL kézi fogantyú parkolóbütykét felülről a második szívócsőtartóba.

### Karbantartás

 A hálózati feszültség áramütést okozhat.

A kikapcsolt porszívó hálózati feszültség alatt áll.

Minden karbantartás előtt húzza ki a hálózati csatlakozót a dugaszolóaljzatból.

A Miele szűrőrendszer három tartozékból áll:

- Eredeti Miele porzsák (FJM típusú)
- Motorvédő szűrő
- Eredeti Miele kimeneti levegőszűrő

A porszívó kifogástalan szívóteljesítményének biztosítására ezeket a tartozékokat időről időre ki kell cserélni.

Javasoljuk, hogy a csomagoláson „ORIGINAL Miele“ logóval ellátott tartozékokat használjon. Ekkor biztos lehet benne, hogy a porszívó szívóteljesítményét optimálisan tudja kihasználni és a lehető legjobb tisztítóhatást érheti el.

A csomagoláson „ORIGINAL Miele“ logóval ellátott porzsákok nem papírból vagy papírhoz hasonló anyagból készülnek, és a tartólapjuk sem kartonból készül. Ezáltal különösen nagy tartósság és biztonság érhető el.

Kérjük, vegye figyelembe, hogy a porszívó azon üzemzavaraira és károsodásaira, amelyek a csomagoláson „ORIGINAL Miele“ logóval nem ellátott tartozékok használatára vezethetők vissza, a porszívó garanciája nem terjed ki.

### A porzsák és szűrő beszerzési lehetőségei

Az eredeti Miele porzsákokat és szűrőket beszerezheti a Miele webshopjában, a Miele Ügyfélszolgálatán vagy a Miele szaktereskedőnél.

Az eredeti Miele tartozékokat az „ORIGINAL Miele“ logóról ismerheti fel a csomagoláson.



Minden Original Miele porzsák-csomag tartalmaz négy porzsákot, egy AirClean levegőszűrőt és egy motorvédő szűrőt. Az Original Miele nagy kiserelésű csomagok 16 porzsákot, négy levegőszűrőt és négy motorvédő szűrőt tartalmaznak.

Ha külön szeretne Original Miele levegőszűrőt vásárolni, úgy adja meg a szaktereskedőjének, vagy a Miele gyári Ügyfélszolgálatának a porszívója modellnevét, hogy a megfelelő levegőszűrőt kapja meg. Ezeket a levegőszűrőket azonban kényelmesen megrendelheti a Miele webshopjában is.

### Porzsák timestrip® cserekijelzője (27. ábra)

Ha a porzsák timestrip® cserekijelzőjének ablakában a színskála teljesen pirosra váltott, cserélje ki a porzsákokat.

Az eltömődött pórusok csökkentik a porszívó szívóteljesítményét. A teli porzsákokat dobja ki. Ne használja fel többször a porzsákokat.

### Az ellenőrzéshez

- Dugja fel az átkapcsolható padló szívófejet.
- Kapcsolja be a porszívót és állítsa be a maximális szívóteljesítményt.
- Kissé emelje el a padló szívófejet a padlótól.

## A porzsákcsere kijelzőjének működése

A kijelző működése vegyes porra van beállítva: por, haj, szálak, szőnyegbolyhok, homok, stb.

Ha sok finom port porszívóz, pl. kőtörmelék, homok, esetleg gipsz vagy liszt, a porzsák pórusai nagyon hamar eltömődnek.

A kijelző „tele” jelzést mutat, akkor is, ha még nincs tele. A porzsákot ilyenkor ki kell cserélni.

Ha azonban sok haját, szőnyeg-, gyapjúbolyhot, stb. szív fel, akkor a porzsákcsere kijelző csak akkor reagál, ha a porzsák már tömötten tele van.

## A porzsák kivétele (28. ábra)

- Nyomja meg oldalt a kioldó gombot a szívócsonknál, és húzza ki azt a szívóvnyílásból.
- Nyomja meg a kioldó gombot a fogantyú mélyedésében és hajtsa fel a porgyűjtőtér fedelét kattanásig (07. ábra).

Eközben a porzsák higiéniai zárja automatikusan lezár, hogy ne szállhasson ki por.

- Húzza ki a porzsákot a fogójánál fogva a fogadókeretből.

## A porzsák behelyezése (29. ábra)

- Helyezze az új porzsákot ütközésig a fogadókeretbe. Eközben hagyja a porzsákot összehajtva, úgy, ahogyan a csomagolásból kivette.
- Zárja le a porgyűjtőtér fedelét a retesz bekattanásáig, és ügyeljen arra, hogy a porzsák eközben ne csípődjön be.

Az üresüzemi zár megakadályozza a porgyűjtőtér fedelének zárását, ha nincs benne porzsák.  
Ne alkalmazzon erőszakot.

- Tolja be a szívócsonkot úgy, hogy az egyértelműen a helyére kattanjon a porszívó szívónyílásában. Ehhez csúsztassa egymásba a két rész vezetőelemét (01. ábra).

## A motorvédő szűrő cseréje (30. ábra)

Cserélje ki a motorvédő szűrőt, amikor megkezd egy új csomag porzsákot. Minden Original Miele porzsákcsomag egy motorvédő szűrőt, és minden nagy kiserelésű csomag négy motorvédő szűrőt tartalmaz.

- Nyissa ki a porgyűjtőtér fedelét.
- Húzza ki a porzsákot a fogójánál fogva a fogadókeretből.
- Hajtsa fel a szűrőkeretet és vegye ki a használt motorvédő szűrőt a tiszta higiénikus felületénél fogva.
- Helyezzen be egy új motorvédő szűrőt.
- Zárja le a szűrőkeretet.
- Dugja a porzsákot ütközésig a rögzítésbe.
- Zárja le a porgyűjtőtér fedelét a retesz bekattanásáig, és ügyeljen arra, hogy a porzsák eközben ne csípődjön be.

## A levegőszűrő cseréjének időpontja

A modelltől függően alapfelszerelésként a következő levegőszűrők egyike van behelyezve (06. ábra):

**a AirClean**

Mindig akkor cserélje ki a levegőszűrőt, amikor megkezd egy új csomag porzsákokot. Minden Original Miele porzsák-csomag egy AirClean levegőszűrőt, minden nagy kiszerezésű csomag négy AirClean levegőszűrőt tartalmaz.

**b AirClean Plus 50 (világoskék)**

Cserélje ki a levegőszűrőt kb. egy év után. Az időpontot feljegyezheti a levegőszűrőre.

**c Silence AirClean 50 (szürke)****d 50 Active AirClean (fekete)****e HEPA AirClean 50 (fehér)**

Mindig akkor cserélje ki a kimeneti szűrőt, ha a kimeneti levegőszűrő timestrip® cserekijelzője teljesen pirosra vált. A kijelző kb. 50 üzemóra után gyullad ki, ami kb. egy éves átlagos használatnak felel meg. Ezután még tovább tud porszívózni. Azonban vegye figyelembe, hogy a porszívó szívó- és szűrőteljesítménye csökken.

**Az AirClean kimeneti levegőszűrő cseréje (31. + 32. ábra)**

Ügyeljen arra, hogy mindig csak egy kimeneti levegőszűrő legyen betéve.

- Nyissa ki a porgyűjtőtér fedelét.
- Nyomja össze a szűrőrács reteszelését, és nyissa ki a szűrőrácsot a berendezésig.
- Vegye ki a használt AirClean kimeneti levegőszűrőt a két tiszta higiénikus felület egyikénél fogva.
- Helyezze be az új AirClean kimeneti levegőszűrőt.

Ha AirClean Plus 50, Silence AirClean 50, Active AirClean 50 vagy HEPA AirClean 50 kimeneti levegőszűrőt szeretne behelyezni, akkor feltétlenül vegye figyelembe a „Más kimeneti levegőszűrő használata“ c. fejezetet.

- Zárja le a szűrőrácsot.
- Zárja le a porgyűjtőtér fedelét.

**A(z) AirClean Plus 50, Silence AirClean 50, Active AirClean 50 és HEPA AirClean 50 kimeneti levegőszűrő cseréje (33. + 34. ábra)**

Ügyeljen arra, hogy mindig csak egy kimeneti levegőszűrő legyen betéve.

- Nyissa ki a porgyűjtőtér fedelét.
- Emelje meg a kimeneti levegőszűrőt és vegye ki.
- Helyezze be pontosan az új kimeneti levegőszűrőt, és nyomja le.
- Amennyiben **c**, **d** vagy **e** kimeneti levegőszűrőt használ, nyomja meg a kimeneti levegőszűrő timestrip® cserekijelzőjét® (09. ábra).

Kb. 10–15 másodperc után a kijelzőmező bal szélén megjelenik egy keskeny, piros csík (10. ábra).

Ha AirClean kimeneti levegőszűrőt szeretne behelyezni, akkor feltétlenül vegye figyelembe a „Más kimeneti levegőszűrő használata“ c. fejezetet.

- Zárja le a porgyűjtőtér fedelét.

## Más kimeneti levegőszűrő használata (06. ábra)

A modelltől függően alapfelszerelésként a következő kimeneti levegőszűrők egyike van behelyezve:

- a AirClean
- b AirClean Plus 50 (világoskék)
- c Silence AirClean 50 (szürke)
- d Active AirClean 50 (fekete)
- e HEPA AirClean 50 (fehér)

Ügyeljen arra, hogy mindig csak egy kimeneti levegőszűrő legyen betéve.

- Emelje ki a szálemelőket a rögzítőhasítékokból. Ehhez használjon pl. lapos csavarhúzó.
- Cserélje a szálemelőket új szálemelőkre.

Alkatrészeket a Miele szakkereskedőjénél, vagy a Miele gyári Ügyfélszolgálatán keresztül vásárolhat.

## Az átállásnál vegye figyelembe

1. Ha az **a** kimeneti levegőszűrő helyett **b**, **c**, **d** vagy **e** típusú szűrőt helyez be, akkor a szűrőrácsot is ki kell vennie, a megfelelő új kimeneti levegőszűrőt pedig be kell tennie.

Ezenkívül **c**, **d** vagy **e** típusú kimeneti levegőszűrő használata esetén a kimeneti levegőszűrő timestrip® csere-kijelzőjét is aktiválnia kell (09. ábra).

2. Ha a **b**, **c**, **d** vagy **e** kimeneti levegőszűrő helyett **a** típusú szűrőt helyez be, akkor ezt a kimeneti levegőszűrőt feltétlenül szűrőrácsba\* kell behelyeznie (32. ábra).

\* Szűrőrács – lásd az „Utólag vásárolható tartozék“ c. fejezetet

## A szálemelő cseréje (35. + 36. ábra)

(nem lehetséges a(z) EcoTeQ Plus padló szívófejjel rendelkező modelleknél)

A szálemelők a padló szívófej szájnnyílásánál cserélhetők. Cserélje ki a szálemelőket, ha az anyag elkopott.



## Ápolás

 A hálózati feszültség áramütést okozhat.

A kikapcsolt porszívó hálózati feszültség alatt áll.

Minden tisztítás előtt húzza ki a hálózati csatlakozót a dugaszolóaljzatból.

### Porszívó és tartozékai

 A hálózati feszültség áramütést okozhat.

A porszívóba jutó nedvesség az áramütés veszélyét hordozza magában.

Soha ne merítse vízbe a porszívót.

A porszívót és annak minden műanyag tartozékát egy kereskedelemben beszerezhető műanyagtisztítóval ápolhatja.

 A nem megfelelő tisztítószer károkat okozhatnak.

Minden felület érzékeny a karcolásra. Minden felület elszíneződhet vagy megváltozhat, ha nem megfelelő tisztítószerekkel kerül érintkezésbe.

Ne használjon súrolószert, üveg- vagy univerzális tisztítót, valamint olajtartalmú ápolószert.

### Porgyűjtő tér

A porgyűjtő teret egy másik porszívóval porszívózza ki, vagy tisztítsa meg egy száraz portörölő ronggyal vagy porecsettel.

## Mi a teendő, ha ...

A legtöbb üzemzavart és hibát, amelyek a napi üzemeltetés során felléphetnek, saját maga is el tudja hárítani. Sok esetben időt és költséget takaríthat meg, mivel nem kell hívnia az Ügyfélszolgálatot.

A következő táblázatok segítenek önnek abban, hogy megtalálja az üzemzavar vagy a hiba okát, és elhárítsa azt.

Probléma	Ok és elhárítás
<p><b>A porszívó magától kikapcsolódik.</b></p>	<p>Egy hőmérséklet-határoló kikapcsolja a porszívót, ha az túlságosan bemelegszik.</p> <p>A hiba akkor jelentkezik, ha egy nagy felszívott tárgy a szívóutakat eltömíti vagy a porzsák tele van, ill. a finom por miatt nem légáteresztő vagy erősen elszennyeződött motorvédő szűrő/kimeneti szűrő is lehet az oka.</p> <p>■ Ekkor kapcsolja ki a porszívót (nyomja meg a Be / Ki ① lábgombot) és húzza ki a hálózati csatlakozót a csatlakozó aljzatból.</p> <p>A hiba okának elhárítása és kb. 20-30 perces várakozási idő után a porszívó annyira lehűl, hogy ismét bekapcsolhatóvá és használhatóvá válik.</p>

## Ügyfélszolgálat

### Kapcsolatfelvétel üzemzavarok esetén

Az olyan meghibásodások esetén, amelyet saját maga nem tud elhárítani, kérjük értesítse a Miele szakkereskedőjét vagy a Miele Ügyfélszolgálatát.

A Miele Ügyfélszolgálatának elérhető ségeit ennek a dokumentumnak a végén találja.

### Garancia

A garancia idő 2 év.

További ország specifikus információkat a garancia feltételekről a Miele Ügyfélszolgálatánál kaphat.

### Utólag vásárolható tartozékok

Elsősorban a saját padlóburkolata gyártójának tisztítási és ápolási utasításait vegye figyelembe.

Ezeket a termékeket és még sok más terméket a Miele webshopban, a Miele Ügyfélszolgálatánál vagy a Miele szakkereskedőknél szerezheti be.

Egyes modelleket már gyárilag felszerelték a következő tartozékok közül legálább egygyel.

### Padló szívófejek/ -kefék

#### Turbo TeQ turbókefe (STB 305-3)

Rövid szálás textilburkolatokról szövet-szálak és hajszálak felszedéséhez

#### Hardfloor padlókefe (SBB 235-3)

Strapabíró, sík keménypadlók porszívózására

#### Parquet Twister XL forgócsuklós padlókefe (SBB 300-3)

Természetes sörtével, sík keménypadló felületek és kisebb beugrók porszívózásához.

#### Parquet Twister XL forgócsuklós padlókefe (SBB 400-3)

Természetes sörtével, nagyfelületű, sík keménypadlók és kisebb beugrók gyors porszívózásához.

### Egyéb tartozékok

#### Turbo Mini (STB 101) kézi turbókefe

Kárpitozott bútorok, matracok, vagy autótülések keféző porszívózásához.

#### Univerzális kefe (SUB 20)

Könyvek, állványpolcok és hasonlók porszívózásához.

#### Lamella- / fűtőtest kefe (SHB 30)

Fűtőtestbordák, keskeny polcok vagy fugák portalanításához.

#### Matrac szívófej (SMD 10)

Matracok és kárpitozott bútorok, és ezek hézagainak kényelmes porszívózásához.

#### Rés szívófej, 300 mm (SFD 10)

Különösen hosszú rés szívófej rések, fugák és sarkok porszívózásához.

#### Rés szívófej, 560 mm (SFD 20)

Rugalmas rés szívófej nehezen hozzáférhető helyek kiporszívózásához.

## **XL kárpitszívófej (SPD 20)**

Széles kárpitszívófej kárpitozott bútorok, matracok és párnák porszívózásához.

## **Comfort kézi fogantyú világítással (SGC 20)**

A munkaterület megvilágításához.

## **Szűrők**

### **AirClean Plus 50 levegőszűrő (SF-AP 50)**

A hatékony szűréshez a helyiség különösen tiszta levegőjéért.

### **Active AirClean 50-es levegőszűrő (SF-AA 50)**

A zavaró szagok jelentős csökkentéséhez. Ideális háziállattartó és dohányzó háztartásokban

### **HEPA AirClean 50 levegőszűrő (SF-HA 50)**

A finom por és az allergének hatékony szűréséhez. Ideális házi por allergiában szenvedőknek.

## **Szűrőrács**

A szűrőrácsra akkor van szüksége, ha egy Silence AirClean 50, AirClean Plus 50, Active AirClean 50 vagy HEPA AirClean 50 helyett egy AirClean levegőszűrőt szeretne betenni.

---

<b>Wskazówki bezpieczeństwa i ostrzeżenia</b> .....	94
<b>Ochrona środowiska naturalnego</b> .....	101
<b>Opis urządzenia</b> .....	102
<b>Uwagi do rozporządzenia Komisji (UE) nr 666/2013</b> .....	104
<b>Odesłania do ilustracji</b> .....	105
<b>Podłączanie</b> .....	105
<b>Korzystanie z dostarczonego wyposażenia</b> .....	106
<b>Użytkowanie</b> .....	106
<b>Odstawianie, transportowanie i przechowywanie</b> .....	108
<b>Konserwacja</b> .....	109
Miejsca nabycia worków i filtrów .....	109
Wskaźnik wymiany worka .....	110
Wymywanie worka .....	110
Wymiana filtra ochronnego silnika .....	111
Moment wymiany filtra wylotowego .....	111
Wymiana filtra wylotowego AirClean .....	111
Wymiana filtra wylotowego AirClean Plus 50, Silence AirClean 50, Active AirClean 50 i HEPA AirClean 50 .....	112
Przezbijanie filtra wylotowego .....	112
Wymiana zbieraczy włókien .....	112
<b>Czyszczenie i pielęgnacja</b> .....	113
<b>Co robić, gdy</b> .....	114
<b>Serwis</b> .....	115
Kontakt w przypadku wystąpienia usterki .....	115
Gwarancja .....	115
<b>Wyposażenie dodatkowe</b> .....	115

## pl - Wskazówki bezpieczeństwa i ostrzeżenia

---

Ten odkurzacz spełnia wymagania obowiązujących przepisów bezpieczeństwa. Nieprawidłowe wykorzystanie może doprowadzić do wyrządzenia szkód osobowych i rzeczowych.

Przed pierwszym użyciem należy przeczytać instrukcję użytkownika odkurzacza. Zawiera ona ważne wskazówki dotyczące bezpieczeństwa, użytkowania i konserwacji urządzenia. Dzięki temu można uniknąć zagrożeń i uszkodzeń urządzenia.

Zgodnie z normą IEC 60335-1 firma Miele wyraźnie zwraca uwagę na to, że należy koniecznie przeczytać rozdział „Podłączanie“ oraz wskazówki bezpieczeństwa i ostrzeżenia i bezwzględnie się do nich stosować.

Firma Miele nie może zostać pociągnięta do odpowiedzialności za szkody, które zostaną spowodowane w wyniku nieprzestrzegania tych wskazówek.

Instrukcję użytkownika należy zachować do późniejszego wykorzystania i przekazać ewentualnemu następnemu posiadaczowi wraz z urządzeniem.

Wyłączać odkurzacz po każdym użyciu, przed każdą zmianą wyposażenia, przed każdym zabiegiem czyszczenia, konserwacji, usuwania problemów i usterek. Wyjąć wtyczkę z gniazdka.

### **Użytkowanie zgodne z przeznaczeniem**

- ▶ Ten odkurzacz jest przeznaczony do stosowania w gospodarstwie domowym i w otoczeniu domowym. Ten odkurzacz nie nadaje się do prac budowlanych.
- ▶ Ten odkurzacz jest przeznaczony do codziennego odkurzania dywanów, wykładzin podłogowych i niewrażliwych podłóg twardych.
- ▶ Ten odkurzacz nie jest przeznaczony do użytkowania na wolnym powietrzu.
- ▶ Ten odkurzacz jest przeznaczony do stosowania na wysokościach do 4000 m n.p.m.
- ▶ Używać odkurzacza wyłącznie do odkurzania na sucho. Nie wolno odkurzać ludzi i zwierząt. Wszelkie inne zastosowania, przebudowy i modyfikacje są niedozwolone.
- ▶ Osoby, które ze względu na upośledzenie psychiczne, umysłowe lub fizyczne, czy też brak doświadczenia lub wiedzy, nie są w stanie bezpiecznie obsługiwać urządzenia, nie mogą z niego korzystać bez nadzoru lub wskazań osoby odpowiedzialnej.

### **Dzieci w gospodarstwie domowym**

- ▶ Niebezpieczeństwo zadławienia! Podczas zabawy materiałami opakowaniowymi (np. folią) dzieci mogą się nimi owinąć lub zadzierzgnąć je na głowie i się udusić. Trzymać materiały opakowaniowe z daleka od dzieci.
- ▶ Dzieci poniżej 8 roku życia należy trzymać z daleka od urządzenia, chyba że są pod stałym nadzorem.
- ▶ Dzieciom powyżej 8 lat wolno używać urządzenia bez nadzoru tylko wtedy, gdy jego obsługa została im objaśniona w takim stopniu, że mogą bezpiecznie z niego korzystać. Dzieci muszą być w stanie rozpoznać i zrozumieć możliwe zagrożenia wynikające z nieprawidłowej obsługi.
- ▶ Dzieci nie mogą przeprowadzać zabiegów czyszczenia lub konserwacji odkurzacza bez nadzoru.
- ▶ Proszę nadzorować dzieci przebywające w pobliżu urządzenia. Nigdy nie pozwalać dzieciom na zabawy urządzeniem.



### Bezpieczeństwo techniczne

- ▶ Przed użyciem należy sprawdzić odkurzacz i całe wyposażenie pod kątem widocznych uszkodzeń. Nie uruchamiać uszkodzonego odkurzacza.
- ▶ Proszę porównać dane przyłączeniowe na tabliczce znamionowej odkurzacza (napięcie prądu i częstotliwość) z parametrami sieci elektrycznej. Dane te koniecznie muszą być zgodne. Odkurzacz bez żadnych modyfikacji może być zasilany prądem o częstotliwości 50 Hz lub 60 Hz.
- ▶ Gniazdo zasilające musi być zabezpieczone bezpiecznikiem o wartości 16 A lub 10 A.
- ▶ Niezawodna i bezpieczna praca tego odkurzacza jest zagwarantowana tylko wtedy, gdy zostanie on podłączony do publicznej sieci elektrycznej.
- ▶ Naprawa odkurzacza podczas okresu gwarancyjnego może zostać przeprowadzona wyłącznie przez autoryzowany serwis, ponieważ w przeciwnym razie w przypadku późniejszych uszkodzeń zostaje wyłączona odpowiedzialność gwarancyjna.
- ▶ Nie używać kabla przyłączeniowego do przenoszenia odkurzacza, a wyjmując wtyczkę z gniazdka nie ciągnąć za kabel przyłączeniowy. Nie przeciągać kabla przez ostre krawędzie i nie zaginać go. Unikać częstego przejeżdżania odkurzaczem po kablu przyłączeniowym. W ten sposób można trwale uszkodzić przewód, wtyczkę i gniazdko, co z kolei może być przyczyną zagrożeń dla użytkownika.

## pl - Wskazówki bezpieczeństwa i ostrzeżenia

---

- ▶ Nie używać odkurzacza, gdy kabel przyłączeniowy jest uszkodzony. Uszkodzony kabel przyłączeniowy należy wymienić wraz z bębniem nawijającym. Ze względów bezpieczeństwa wymiana może zostać dokonana wyłącznie przez fachowca autoryzowanego przez firmę Miele lub serwis firmy Miele.
- ▶ Nigdy nie zanurzać odkurzacza w wodzie i czyścić go wyłącznie na sucho lub lekko wilgotną ściereczką.
- ▶ Naprawy powinny być przeprowadzane wyłącznie przez fachowców autoryzowanych przez firmę Miele. Nieprawidłowo przeprowadzone naprawy mogą być przyczyną poważnych zagrożeń dla użytkownika.
- ▶ Tylko w przypadku oryginalnych części zamiennych firma Miele może zagwarantować spełnienie wymagań bezpieczeństwa. Uszkodzone podzespoły mogą zostać wymienione wyłącznie na oryginalne części zamienne Miele.
- ▶ Opakowanie chroni odkurzacza przed uszkodzeniami podczas transportu. Zalecamy zachowanie opakowania do celów transportowych.

### **Prawidłowe użytkowanie**

- ▶ Nie używać odkurzacza bez worka, filtra ochronnego silnika i filtra wylotowego.
- ▶ Jeśli nie jest założony worek, nie można zamknąć pokrywy odkurzacza. Nie stosować siły.
- ▶ Nie zasysać rozżarzonych lub płonących przedmiotów, jak np. niedopałków lub pozornie wygasłego popiołu ew. węgla.
- ▶ Nie zasysać cieczy i wilgotnych zabrudzeń. Dywany i wykładziny czyszczone na mokro lub szamponem należy całkowicie wysuszyć przed odkurzaniem.
- ▶ Nie odkurzać pyłu z tonera. Toner, używany np. w drukarkach lub kopiarkach, może przewodzić prąd elektryczny.
- ▶ Nie zasysać materiałów lub gazów łatwopalnych lub wybuchowych ani nie odkurzać w miejscach, gdzie są one składowane.
- ▶ Unikać zbliżania ssawek do głowy.

### Wyposażenie

- ▶ Przy odkurzaniu turboszczotką Miele nie sięgać do obracającego się walca szczotkowego.
- ▶ Przy odkurzaniu uchwytem bez nałożonego wyposażenia należy zwrócić uwagę, czy uchwyt nie jest uszkodzony.
- ▶ Stosować wyłącznie oryginalne worki, filtry i wyposażenie z logo „ORIGINAL Miele“ na opakowaniu. Tylko wtedy producent może zagwarantować bezpieczeństwo.

## Utylizacja opakowania handlowego

Opakowanie chroni odkurzacz przed uszkodzeniami podczas transportu. Materiały opakowaniowe zostały specjalnie dobrane pod kątem ochrony środowiska i techniki utylizacji i dlatego nadają się do ponownego wykorzystania.

Zwrot opakowań do obiegu materiałowego pozwala na zaoszczędzenie surowców i zmniejsza nagromadzenie odpadów. Opakowanie należy przekazać do systemu selektywnego zbierania surowców wtórnych.

## Utylizacja worka i filtrów

Worki i filtry są wykonane z materiałów przyjaznych dla środowiska naturalnego. Zużyty filtr można po prostu wyrzucić do śmieci. To samo dotyczy worka, o ile nie zawiera on odpadów podlegających obowiązkowi zbierania i recyklingu (np. baterii).

## Utylizacja starego urządzenia

Przed utylizacją starego urządzenia należy z niego wyjąć worek i założone filtry i wyrzucić je do śmieci.



To urządzenie, zgodnie z Dyrektywą Europejską 2002/96/WE oraz polską Ustawą o zużytym sprzęcie elektrycznym i elektronicznym, jest oznaczone symbolem przekreślonego kontenera na odpady. Takie oznakowanie informuje, że sprzęt ten, po okresie jego użytkowania, nie może być umieszczany łącznie z innymi odpadami pochodzącymi z gospodarstwa domowego. Użytkownik jest zobowiązany do oddania go prowadzącym zbieranie zużytego sprzętu elektrycznego i elektronicznego. Prowadzący zbieranie, w tym lokalne punkty zbiórki, sklepy oraz gminne jednostki, tworzą odpowiedni system umożliwiający oddanie tego sprzętu.

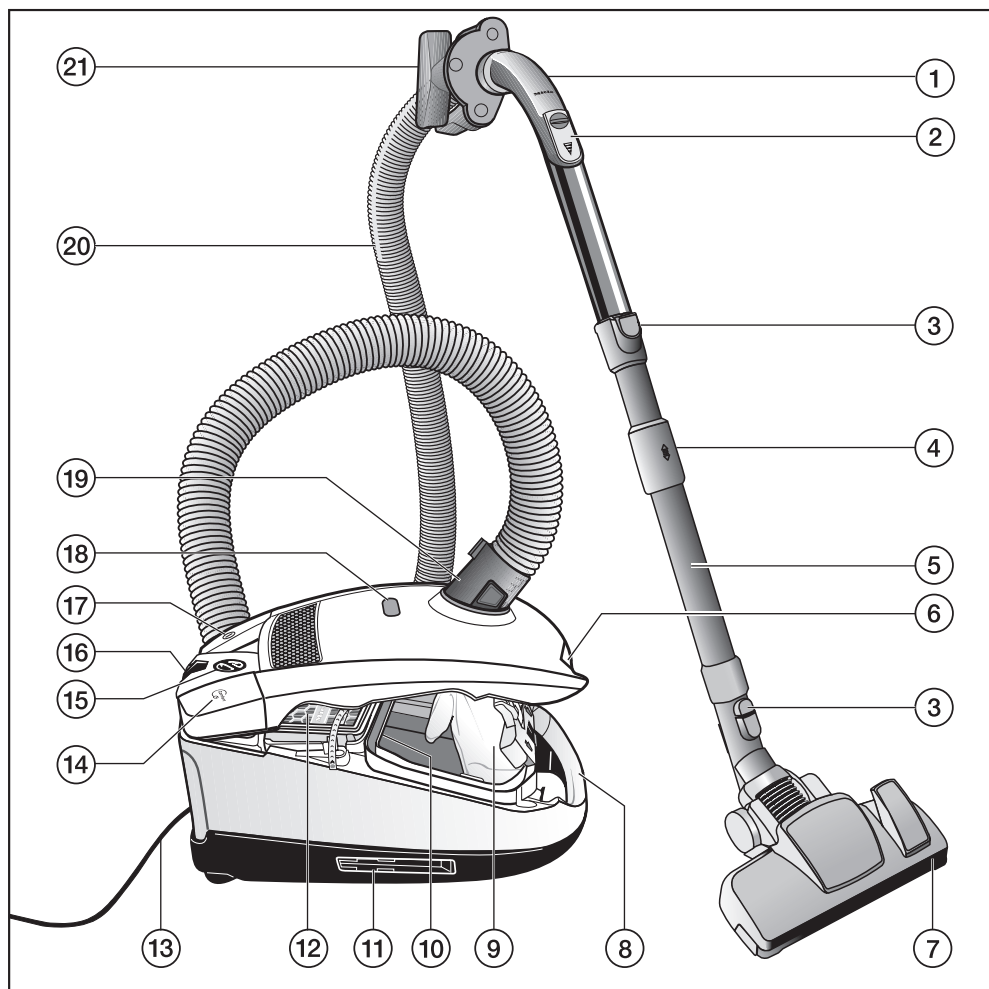

Właściwe postępowanie ze zużytym sprzętem elektrycznym i elektronicznym przyczynia się do uniknięcia konsekwencji szkodliwych dla zdrowia ludzi i środowiska naturalnego, wynikających z obecności składników niebezpiecznych oraz z niewłaściwego składowania i przetwarzania takiego sprzętu. Za usunięcie ewentualnych danych osobowych z utylizowanego urządzenia zgodnie z obowiązującym prawem odpowiada użytkownik. Proszę zatroszczyć się o to, żeby stare urządzenie było zabezpieczone przed dziećmi do momentu odtransportowania.

## pl - Opis urządzenia



- ① Uchwyt XXL
- ② Regulator powietrza dodatkowego
- ③ Przyciski odblokowujące
- ④ Odblokowywanie rury teleskopowej
- ⑤ Rura teleskopowa
- ⑥ Przycisk odblokowujący pokrywę komory worka
- ⑦ Ssawka podłogowa\*
- ⑧ Uchwyt do przenoszenia
- ⑨ Worek na kurz Original Miele
- ⑩ Filtr ochronny silnika
- ⑪ System parkowania do przechowywania (po obu stronach odkurzacza)
- ⑫ Filtr wylotowy Original Miele\*
- ⑬ Kabel przyłączeniowy
- ⑭ Przycisk nożny do automatycznego zwijania kabla 
- ⑮ Regulator mocy ssania
- ⑯ System parkowania do przerw w odkurzaniu
- ⑰ Przycisk nożny wł./wył. 
- ⑱ Wskaźnik wymiany worka
- ⑲ Króciec ssący
- ⑳ Wąż ssący
- ㉑ Uchwyt na akcesoria

\* W zależności od modelu te elementy wyposażenia mogą się różnić wykonaniem lub nie występować wcale.

## Uwagi do rozporządzenia Komisji (UE) nr 666/2013

Ten odkurzacz jest odkurzaczem domowym i zgodnie z wymienionym powyżej rozporządzeniem jest zakwalifikowany jako odkurzacz uniwersalny.

Ta instrukcja użytkownika i inne dane są do pobrania na stronie internetowej Miele.

Ustalone według rozporządzenia roczne zużycie energii opisuje indykatywne, roczne zużycie energii (kWh na rok), w oparciu o 50 cykli sprzątania. Rzeczywiste zużycie energii zależy od tego, jak intensywnie odkurzacz jest użytkowany.

Wszystkie wymienione w powyższych rozporządzeniach testy i obliczenia zostały przeprowadzone zgodnie z następującymi, obowiązującymi, zharmonizowanymi normami, z uwzględnieniem uzupełniających rozporządzenia wskazówek Komisji Europejskiej z września 2014:

- a) EN 60312-1 Odkurzacze do użytku domowego – Część 1: Odkurzacze czyszczące na sucho – Metody pomiaru cech funkcjonalnych
- b) EN 60704-2-1 Elektryczne przyrządy do użytku domowego i podobnego – Procedura badania hałasu – Część 2-1: Wymagania szczegółowe dotyczące odkurzaczy
- c) EN 60335-2-2 Elektryczny sprzęt do użytku domowego i podobnego – Bezpieczeństwo użytkownika – Część 2-2: Wymagania szczegółowe dotyczące odkurzaczy i sprzętu czyszczącego zasysającego wodę

Nie wszystkie dołączone do odkurzacza ssawki podłogowe i akcesoria są przeznaczone do zastosowania określonego w rozporządzeniu jako intensywne czyszczenie dywanów lub podłóg twardej. Do ustalenia wartości zostały zastosowane następujące ssawki podłogowe i ustawienia:

Do określenia zużycia energii i klasy czyszczenia na dywanach i podłogach twardej oraz wartości hałasu na dywanach została zastosowana przełączalna ssawka podłogowa ze schowanym włosiem (nacisnąć przycisk nożny ).

Dane ustalone według rozporządzenia odnoszą się wyłącznie do podanych tutaj kombinacji i ustawień ssawek podłogowych na różnych okładzinach podłogowych.

Do wszystkich pomiarów zostały zastosowane wyłącznie worki, filtry ochronne silnika i filtry wylotowe Original Miele.



## Odesłania do ilustracji

Rysunki wymienione w poszczególnych rozdziałach są zamieszczone na końcu tej instrukcji użytkowania.

## Podłączanie

### Podłączanie węża ssącego (rys. 01 + 02)

- Włożyć króciec przyłączeniowy do otworu zasysania odkurzacza aż do wyraźnego zatrzaśnięcia. W tym celu naprowadzić na siebie elementy pilotujące obu elementów.
- W celu rozłączenia elementów nacisnąć przyciski odblokowujące po bokach króćca przyłączeniowego i wyciągnąć wąż ssący z otworu zasysania.

### Składanie węża ssącego i rękojeści uchwytu (rys. 03)

- Włożyć drugi króciec przyłączeniowy węża ssącego w rękojeść uchwytu aż do wyraźnego zatrzaśnięcia.

### Składanie uchwytu i rury ssącej (rys. 04)

- Włożyć uchwyt w rurę ssącą aż do wyraźnego zatrzaśnięcia. W tym celu naprowadzić na siebie elementy pilotujące obu elementów.
- W celu rozłączenia elementów nacisnąć przycisk odblokowywania i wyciągnąć uchwyt z rury ssącej lekko go obracając.

### Składanie rury ssącej i uniwersalnej ssawki podłogowej (rys. 05)

- Włożyć rurę ssącą w ssawkę podłogową, obracając ją w lewo i w prawo, aż wyraźnie się zatrzaśnie.
- W celu rozłączenia elementów nacisnąć przycisk odblokowywania i wyciągnąć rurę ssącą z ssawki podłogowej lekko ją obracając.

### Aktywacja wskaźnika wymiany filtra wylotowego timestrip® na filtrze wylotowym

W zależności od modelu zastosowano seryjnie jeden z następujących filtrów wylotowych (rys. 06).

- a AirClean
- b AirClean Plus 50 (jasnoniebieski)
- c Silence AirClean 50 (szary)
- d Active AirClean 50 (czarny)
- e HEPA AirClean 50 (biały)

Jeśli Państwa odkurzaczy jest wyposażony w filtr wylotowy **c**, **d** lub **e**, należy wówczas uaktywnić wskaźnik wymiany filtra wylotowego timestrip®.

- Nacisnąć przycisk odblokowujący w zagłębieniu uchwytu i otworzyć pokrywę komory worka do góry, aż do zatrzaśnięcia (rys. 07).
- Usunąć pasek ze strzałkami (rys. 08).
- Nacisnąć wskaźnik wymiany filtra wylotowego timestrip® (rys. 09).

Po ok. 10-15 sekundach przy lewej krawędzi pola wskaźnika pojawia się wąski czerwony pasek (rys. 10).

- Zamknąć pokrywę komory worka do zaskoczenia blokady i zwrócić uwagę na to, żeby worek nie został przytrzaśnięty.

### **Działanie wskaźnika wymiany filtra wylotowego timestrip®**

Wskaźnik wymiany filtra wylotowego timestrip® pokazuje czas użytkowania filtra wylotowego. Po ok. 50 godzinach pracy pole wskaźnika jest wypełnione na czerwono (rys. 11). 50 godzin pracy odpowiada w przybliżeniu przeciętnemu okresowi użytkowania jednego roku.

### **Korzystanie z dostarczonego wyposażenia (rys. 12 + 13)**

- ① **Ssawka pędzlowa**  
Do odkurzania listew profilowych, jak również do przedmiotów zdobionych, rzeźbionych lub szczególnie delikatnych.  
Główka pędzlowa jest obrotowa i dzięki temu zawsze może być ustawiona w wygodnej pozycji.
- ② **Ssawka do tapicerki**  
Do odkurzania mebli tapicerowanych, materaców, poduszek, zasłon itd.
- ③ **Ssawka szczelinowa**  
Do odkurzania załomków, szczelin i kątów.
- ④ **Uchwyt na akcesoria na trzy elementy wyposażenia**  
Miejsce elementów wyposażenia jest oznaczone przez symbole na uchwycie.

- W razie potrzeby nałożyć uchwyt na akcesoria aż do wyraźnego zatrzaśnięcia na króciec ssący przy odkurzaniu.

Poszczególne modele są seryjnie wyposażone w jeden z następujących elementów wyposażenia, nieuwzględnionych na rysunku.

- Ssawka podłogowa AllergoTeQ
- Turboszczotka

Do tych odkurzaczy jest dołączona oddzielna instrukcja użytkowania dla odpowiedniego elementu wyposażenia.

## **Użytkowanie**

### **Ustawianie rury teleskopowej (rys. 14)**

Rura teleskopowa składa się z 2 włożonych w siebie rur, które do odkurzania można rozciągnąć na najdogodniejszą długość.

- Objąć blokadę i ustawić rurę teleskopową na żądaną długość.

### **Ustawianie uniwersalnej ssawki podłogowej (rys. 15, 16 + 17)**

W zależności od modelu Państwa odkurzacz jest wyposażony w jedną z przedstawionych ssawek podłogowych.

Ten odkurzacz jest przeznaczony do codziennego odkurzania dywanów, wykładzin podłogowych i niewrażliwych podłóg twardych.

Asortyment Miele do pielęgnacji podłóg obejmuje ssawki, szczotki i końcówki podłogowe dopasowane do innych

okładzin podłogowych oraz zastosowań specjalnych (patrz rozdział „Wyposażenie dodatkowe“).

W pierwszej kolejności należy przestrzegać wskazówek producenta Państwa okładziny podłogowej, dotyczących czyszczenia i pielęgnacji.

Niewrażliwe płaskie podłogi twarde i podłogi ze szczelinami należy odkurzać z wysuniętą szczotką:

- Nacisnąć przycisk nożny .

Dywany i wykładziny podłogowe należy odkurzać ze schowaną szczotką:

- Nacisnąć przycisk nożny .

Jeśli siła potrzebna do przesuwania przełączalnej ssawki podłogowej wydaje się być zbyt duża, należy wówczas tak zredukować moc ssania, żeby ssawka dawała się łatwo przesunąć (patrz rozdział „Użytkowanie“, punkt „Wybieranie mocy ssania“).

### Uniwersalna ssawka podłogowa (rys. 18)

Uniwersalna ssawka podłogowa nadaje się również do odkurzania stopni schodów.

 Niebezpieczeństwo zranień przez spadający odkurzaczy.

Odkurzaczy spadający ze schodów może doprowadzić do zranień.

Zawsze odkurzać schody od dołu do góry.

### Wyciąganie kabla przyłączeniowego (rys. 19)

- Wyciągnąć kabel przyłączeniowy na żadaną długość.
- Włożyć wtyczkę do gniazdka.

 Szkody przez przegrzanie. Kabel przyłączeniowy może się przegrzać przy dłuższym użytkowaniu. Przy użytkowaniu dłuższym niż 30 minut kabel przyłączeniowy musi zostać wyciągnięty całkowicie.

### Zwijanie kabla przyłączeniowego (rys. 20)

- Wyjąć wtyczkę z gniazdka.
- Nadepnąć krótko przycisk nożny zwijania przewodu.

Kabel przyłączeniowy zwija się całkowicie.

Jeśli kabel przyłączeniowy nie powinien się nawijać całkowicie, można dezaktywować tę funkcję. W tym celu podczas nawijania należy przytrzymać kabel przyłączeniowy w ręce i pociągnąć go krótko wtedy, gdy nawijanie ma zostać zakończone.







### Włączanie i wyłączanie (rys. 21)

- Nacisnąć stopą przycisk nożny wł./wył. .

### Wybór mocy ssania (rys. 22)

Moc ssania odkurzacza można dopasować do warunków pracy. Dzięki zredukowaniu mocy ssania zmniejsza się wyraźnie opór przy przesuwaniu ssawki po podłodze.

Na odkurzaczu do poziomów mocy ssania są przyporządkowane symbole, które pokazują przykładowo, do czego są zalecane poszczególne poziomy mocy.

-  firanki, tekstylia
-  meble tapicerowane, poduszki
-  wartościowe dywany welurowe, chodniki i bieżniki
-  energooszczędne codzienne odkurzanie przy niewielkim poziomie hałasu
-  dywany i wykładziny dywanowe
-  twarde podłogi, mocno zabrudzone dywany i wykładziny dywanowe

Jeśli używają Państwo uniwersalnej ssawki podłogowej i siła potrzebna do jej przesuwania wydaje się być zbyt duża, należy wówczas zredukować moc ssania, aż będzie można łatwiej przesunąć ssawkę.

- Obrócić regulator mocy ssania na żądany poziom mocy.

### Otwieranie regulatora powietrza dodatkowego (rys. 23)

Siłę ssania można chwilowo zredukować, np. żeby uniknąć przysysania do tekstylnych okładzin podłogowych.

- Otworzyć regulator powietrza dodatkowego na rękojeści uchwyty w takim stopniu, żeby można było łatwo poruszać ssawkę.

W ten sposób zmniejsza się siłę potrzebną do przesuwania zastosowanej ssawki.

### Przy odkurzaniu

- Przy odkurzaniu ciągnąć odkurzacza jak sanki w tę i z powrotem. Odkurzacza można także używać w pozycji pionowej, np. przy odkurzaniu schodów lub zasłon.

### Odstawianie, transportowanie i przechowywanie

#### System parkowania do przerw w odkurzaniu (rys. 24)

Podczas krótkich przerw w odkurzaniu można w wygodny sposób odstawić ssawkę na odkurzaczu.

- Wsunąć wypustkę ssawki w szczelinę systemu parkowania.

Jeśli odkurzacza znajduje się przy tym na pochyłej powierzchni, np. na rampie, należy wówczas całkowicie zsunąć elementy rury teleskopowej.

#### System parkowania do przechowywania (rys. 25 + 26)

 Wyłączyć odkurzacza po użyciu. Wyjąć wtyczkę z gniazdka.

- Ustawić odkurzacza pionowo.
- Zsunąć całkowicie elementy rury teleskopowej.
- Wsunąć ssawkę od góry wypustką parkującą w jeden z dwóch uchwytów na rurę ssącą.

W ten sposób odkurzacza można wygodnie przenosić lub odstawić do przechowania.

Jeśli Państwa odkurzacz jest wyposażony w uchwyt XXL, wówczas istnieje dalsza możliwość oszczędnego przechowywania.

- Odłączyć uchwyt XXL od włożonej w niego rury teleskopowej.
- Owinąć wąż ssący wokół rury teleskopowej i wsunąć wypustkę parkującą uchwytu XXL od góry w drugi uchwyt na rurę ssącą.

## Konserwacja

 Niebezpieczeństwo porażenia prądem.

Wyłączony odkurzacz znajduje się pod napięciem.

Wyjąć wtyczkę z gniazdka przed każdą konserwacją.

System filtrowania Miele składa się z 3 elementów:

- worek na kurz Original Miele (typ **FJM**)
- filtr ochronny silnika
- filtr wylotowy Original Miele

W celu zapewnienia nieograniczonej mocy ssania odkurzacza filtry te muszą być wymieniane od czasu do czasu.

Zalecamy stosowanie elementów wyposażenia z logo „ORIGINAL Miele“ na opakowaniu. Tylko wtedy mogą być Państwo pewni, że odkurzacz będzie optymalnie korzystał z dostępnej mocy i będą mogły zostać osiągnięte najlepsze możliwe efekty sprzątania.

Worki na kurz z logo „ORIGINAL Miele“ na opakowaniu nie są wykonane z papieru ani materiałów papieropodobnych i nie dysponują również tekturową płytką mocującą. Dzięki temu uzyskiwana jest szczególnie wysoka trwałość i bezpieczeństwo.

Proszę pamiętać, że usterki i uszkodzenia odkurzacza, wynikające z zastosowania takich elementów wyposażenia, które nie są oznaczone logo „ORIGINAL Miele“ na opakowaniu, nie są objęte gwarancją urządzenia.

## Miejsca nabycia worków i filtrów

Worki i filtry Original Miele można nabyć w sklepie internetowym Miele, w serwisie Miele lub w sklepach specjalistycznych Miele.

Oryginalne elementy wyposażenia Miele można rozpoznać po logo „ORIGINAL Miele“ na opakowaniu.



Każde opakowanie worków Original Miele zawiera 4 worki, 1 filtr wylotowy AirClean i 1 filtr ochronny silnika. Duże

opakowanie worków Original Miele zawiera 16 worków, 4 filtry wylotowe Air-Clean i 4 filtry ochronne silnika.

W przypadku potrzeby oddzielnego zakupu filtra wylotowego Original Miele, należy podać sprzedawcy lub serwisowi Miele oznaczenie modelu posiadanego odkurzacza, aby otrzymać właściwy filtr wylotowy. Taki filtr wylotowy można jednak również wygodnie zamówić w sklepie internetowym Miele.

### Wskaźnik wymiany worka (rys. 27)

Wymienić worek, gdy skala kolorystyczna okienka wskaźnika wymiany worka zostanie wypełniona na czerwono.

Zatkane pory redukują moc ssania odkurzacza.

Wyrzucić zapełniony worek. Nie używać worków wielokrotnie.

### W celu sprawdzenia

- Założyć uniwersalną ssawkę podłogową.
- Włączyć odkurzacza i ustawić maksymalną siłę ssania.
- Unieść ssawkę trochę nad podłogą.

### Działanie wskaźnika wymiany worka

Działanie wskaźnika jest dostosowane do kurzu mieszanego: pyłu, włosów, włókien, kłaczek, piasku itp.

Jeśli odkurza się dużo drobnego kurzu, jak np. pył z wiercenia, piasek, również ewentualnie gips lub mąka, pory worka na kurz zatykają się bardzo szybko. Wskaźnik pokaże wówczas „pełny“, nawet gdy worek na kurz nie jest jeszcze zapełniony. Worek należy wtedy wymienić.

Jeśli jednak odkurza się dużo włosów, kłaczek itd., wskaźnik wymiany worka zareaguje dopiero wtedy, gdy worek zostanie całkowicie zapełniony.

### Wymowianie worka (rys. 28)

- Nacisnąć przyciski odblokowujące po bokach króćca przyłączeniowego i wyciągnąć króciec przyłączeniowy z otworu zasysania.
- Nacisnąć przycisk odblokowujący w zagłębieniu uchwytu i otworzyć pokrywę komory worka do góry, aż do zatrzaśnięcia (rys. 07).

Zamyka się przy tym automatycznie przesłona higieniczna worka, tak że ze środka nie ulatnia się kurz.

- Wyciągnąć worek z uchwytu za wypustki.

### Zakładanie worka na kurz (rys. 29)

- Wsunąć nowy worek do oporu w uchwyt. Pozostawić go przy tym w stanie złożonym, tak jak przy wyjmowaniu z opakowania.
- Zamknąć pokrywę komory worka do zaskoczenia blokady i zwrócić uwagę na to, żeby worek nie został przytrzaśnięty.

Blokada działania „na pusto“ zapobiega zamknięciu pokrywy, gdy nie został założony żaden worek.

Nie stosować siły.

- Włożyć króciec przyłączeniowy do otworu zasysania odkurzacza aż do wyraźnego zatrzaśnięcia. W tym celu naprowadzić na siebie elementy pilotujące obu elementów (rys. 01).

## Wymiana filtra ochronnego silnika (rys. 30)

Wymienić filtr ochronny silnika, gdy otwiera się nowe opakowanie worków. Każde opakowanie worków Original Miele zawiera jeden filtr ochronny silnika, każde duże opakowanie 4 filtry ochronne silnika.

- Otworzyć pokrywę komory worka.
- Wyciągnąć worek z uchwytu za wypustki.
- Rozłożyć ramkę filtra i wyjąć zużyty filtr ochronny silnika za czystą powierzchnię higieniczną.
- Założyć nowy filtr ochronny silnika.
- Zamknąć ramkę filtra.
- Wsunąć worek do oporu w uchwyt.
- Zamknąć pokrywę komory worka do zaskoczenia blokady i zwrócić uwagę na to, żeby worek nie został przytrzaśnięty.

## Moment wymiany filtra wylotowego

W zależności od modelu zastosowano seryjnie jeden z następujących filtrów wylotowych (rys. 06).

### a AirClean

Ten filtr wylotowy należy wymienić zawsze wtedy, gdy napocznia się nowe opakowanie worków. Każde opakowanie worków Original Miele zawiera 1 filtr wylotowy AirClean, a każde duże opakowanie - 4 filtry wylotowe AirClean.

### b AirClean Plus 50 (jasnoniebieski)

Ten filtr wylotowy należy wymienić po upływie ok. jednego roku. Datę można zanotować na filtrze wylotowym.

### c Silence AirClean 50 (szary)

### d Active AirClean 50 (czarny)

### e HEPA AirClean 50 (biały)

Ten filtr wylotowy należy wymienić zawsze wtedy, gdy pole wskaźnika wymiany filtra wylotowego timestrip® jest wypełnione na czerwono. Wskaźnik wypełnia się po ok. 50 godzinach pracy, co w praktyce odpowiada jednemu rokowi użytkowania. Można jednak jeszcze odkurzać dalej. Należy przy tym jednak pamiętać, że ograniczona zostaje moc ssania i wydajność filtrowania.

## Wymiana filtra wylotowego AirClean (rys. 31 + 32)

Zwrócić uwagę na to, żeby zawsze był założony tylko jeden filtr wylotowy.

- Otworzyć pokrywę komory worka.
- Ścisnąć blokadę kratki filtra i otworzyć kratkę filtra aż do zatrzaśnięcia.
- Wyjąć zużyty filtr wylotowy AirClean za jedną z dwóch czystych powierzchni higienicznych.
- Założyć nowy filtr wylotowy AirClean.

Jeśli ma zostać zastosowany filtr wylotowy AirClean Plus 50, Silence AirClean 50, Active AirClean 50 lub HEPA AirClean 50, należy przestrzegać wskazówek zawartych w rozdziale „Przezbijanie filtra wylotowego“.

- Zamknąć kratkę filtra.
- Zamknąć pokrywę komory worka.

## Wymiana filtra wylotowego AirClean Plus 50, Silence AirClean 50, Active AirClean 50 i HEPA AirClean 50 (rys. 33 + 34)

Zwrócić uwagę na to, żeby zawsze był założony tylko jeden filtr wylotowy.

- Otworzyć pokrywę komory worka.
- Podważyć filtr wylotowy i go wyjąć.
- Założyć nowy filtr wylotowy i docisnąć go do dołu.
- Przy zastosowaniu filtra wylotowego **c**, **d** lub **e** nacisnąć wskaźnik wymiany filtra wylotowego timestrip® (rys. 09).

Po ok. 10-15 sekundach przy lewej krawędzi pola wskaźnika pojawia się wąski czerwony pasek (rys. 10).

Jeśli ma zostać zastosowany filtr wylotowy AirClean, należy wówczas przestrzegać wskazówek zawartych w rozdziale „Przezbajanie filtra wylotowego“.

- Zamknąć pokrywę komory worka.

## Przezbajanie filtra wylotowego (rys. 06)

W zależności od modelu zastosowano seryjnie jeden z następujących filtrów wylotowych:

- a AirClean
- b AirClean Plus 50 (jasnoniebieski)
- c Silence AirClean 50 (szary)
- d Active AirClean 50 (czarny)
- e HEPA AirClean 50 (biały)

Zwrócić uwagę na to, żeby zawsze był założony tylko jeden filtr wylotowy.

## Przestrzegać przy przezbajaniu

1. Jeśli zamiast filtra wylotowego **a** ma zostać zastosowany filtr wylotowy **b**, **c**, **d** lub **e**, należy dodatkowo wyjąć kratkę filtra i założyć w to miejsce odpowiedni nowy filtr wylotowy.  
Poza tym w przypadku zastosowania filtra wylotowego **c**, **d** lub **e** należy uaktywnić wskaźnik wymiany filtra wylotowego timestrip® (rys. 09).
2. Jeśli zamiast filtra wylotowego **b**, **c**, **d** lub **e** ma zostać zastosowany filtr wylotowy **a**, ten filtr wylotowy należy bezwzględnie włożyć w kratkę filtra\* (rys. 32).

\* kratka filtra – patrz rozdział „Wypożyczenie dodatkowe“

## Wymiana zbieraczy włókien (rys. 35 + 36)

(nie dotyczy modeli ze ssawką podłogową EcoTeQ Plus)

Zbieracze włókien na wlocie ssawki podłogowej są wymienne. Wymienić zbieracze włókien, gdy runo jest starte.

- Podważyć zbieracze włókien ze szczelin. Zastosować w tym celu np. płaski śrubokręt.
- Wymienić zbieracze włókien na nowe.

Części zamienne można również nabyć u sprzedawców urządzeń Miele lub w serwisie firmy Miele.



## Czyszczenie i pielęgnacja

 Niebezpieczeństwo porażenia prądem.

Wyłączony odkurzacz znajduje się pod napięciem.

Wyjąć wtyczkę z gniazdka przed każdym czyszczeniem.

## Odkurzacz i elementy wyposażenia

 Niebezpieczeństwo porażenia prądem.

Wilgoć w odkurzaczu zwiększa ryzyko porażenia prądem elektrycznym.

Nigdy nie zanurzać odkurzacza w wodzie.

Odkurzacz i wszystkie elementy wyposażenia z tworzyw sztucznych należy czyścić za pomocą dostępnych w handlu środków do czyszczenia tworzyw sztucznych.

 Szkody przez nieodpowiednie środki czyszczące.

Wszystkie powierzchnie są wrażliwe na zarysowania. Wszystkie powierzchnie mogą się przebarwić lub zmienić w wyniku kontaktu z nieodpowiednimi środkami czyszczącymi.

Nie stosować żadnych środków szorujących, środków do czyszczenia szkła lub zastosowań uniwersalnych, ani żadnych środków pielęgnacyjnych zawierających olej.

## Pojemnik na kurz

Odkurzyć komorę worka drugim odkurzaczem lub wyczyścić komorę worka za pomocą suchej ściereczki do kurzu lub pędzla.

## Co robić, gdy...

Większość usterek i błędów, do których dochodzi podczas codziennego użytkowania, można usunąć samodzielnie. W wielu przypadkach pozwoli to zaoszczędzić czas i koszty, ponieważ nie ma wówczas potrzeby wzywania serwisu.

Poniższa tabela powinna być pomocna w ustaleniu przyczyn ewentualnych usterek i błędów i ich usunięciu.

Problem	Przyczyna i postępowanie
<p><b>Odkurzacz wyłącza się samoczynnie.</b></p>	<p>Gdy odkurzacz stanie się zbyt ciepły, ogranicznik temperatury wyłączy odkurzacz.</p> <p>Usterka może wystąpić, gdy np. zassany przedmiot zablokuje drogi powietrzne, worek na kurz jest pełny lub zatkany przez drobny pył lub filtr ochronny silnika/filtr wylotowy jest mocno zabrudzony.</p> <ul style="list-style-type: none"> <li>■ Wyłączyć odkurzacz za pomocą przycisku nożnego wł./wył. Ⓢ i wyjąć wtyczkę z gniazdka.</li> </ul> <p>Po usunięciu usterki i odczekaniu ok. 20-30 minut odkurzacz ostygnie na tyle, że będzie go można z powrotem włączyć i używać.</p>

## Serwis

### Kontakt w przypadku wystąpienia usterek

W razie wystąpienia usterek, których nie można usunąć samodzielnie, proszę powiadomić sprzedawcę Miele lub serwis Miele.

Dane kontaktowe serwisu Miele znajdują się na końcu tego dokumentu.

### Gwarancja

Okres gwarancji wynosi 2 lata.

Dalsze informacje dotyczące warunków gwarancji w Państwa kraju można uzyskać w serwisie Miele.

### Wyposażenie dodatkowe

W pierwszej kolejności należy przestrzegać wskazówek dotyczących czyszczenia i pielęgnacji producenta Państwa okładziny podłogowej.

Te i wiele innych interesujących produktów można zamówić w sklepie internetowym Miele, w serwisie fabrycznym Miele oraz w sklepach specjalistycznych Miele.

Poszczególne modele są już seryjnie wyposażone w jeden lub kilka z poniższych elementów wyposażenia.

### Ssawki / szczotki podłogowe

#### Turboszczotka TurboTeQ (STB 305-3)

Do zbierania włókien i włosów z tekstylnych okładzin podłogowych o krótkim runie.

#### Szczotka podłogowa Hardfloor (SBB 235-3)

Do odkurzania trwałych płaskich podłóg twardych.

#### Szczotka podłogowa Parquet Twister z przegubem obrotowym (SBB 300-3)

Z włosiem naturalnym, do odkurzania płaskich podłóg twardych i małych wnęk.

#### Szczotka podłogowa Parquet Twister XL z przegubem obrotowym (SBB 400-3)

Z włosiem naturalnym, do szybkiego odkurzania dużych płaskich podłóg twardych i małych wnęk.

### Wyposażenie specjalne

#### Ręczna turboszczotka Turbo Mini (STB 101)

Do odkurzania ze szczotkowaniem mebli tapicerowanych, materaców i siedzeń samochodowych.

#### Szczotka uniwersalna (SUB 20)

Do odkurzania książek, pótek itp.

#### Szczoteczka do grzejników (SHB 30)

Do odkurzania żeberk kaloryferów, wąskich regałów lub szczelin.

#### Ssawka do materaców (SMD 10)

Do wygodnego odkurzania materaców i mebli tapicerowanych oraz ich zagłębień.

#### Ssawka szczelinowa, 300 mm (SFD 10)

Bardzo długa ssawka szczelinowa do odkurzania załamań, szczelin i kątów.

**Ssawka szczelinowa, 560 mm  
(SFD 20)**

Elastyczna ssawka szczelinowa do odkurzenia trudno dostępnych miejsc.

**Ssawka do tapicerki XL (SPD 20)**

Szeroka ssawka do tapicerki do odkurzenia mebli tapicerowanych, matera-  
ców i poduszek.

**Uchwyt Comfort z oświetleniem  
(SGC 20)**

Do oświetlenia obszaru roboczego.

**Filtry****Filtr wylotowy AirClean Plus 50  
(SF-AP 50)**

Do efektywnego filtrowania dla szczególnie czystego powietrza w pomieszczeniu.

**Filtr wylotowy Silence AirClean 50  
(SF-SA 50)**

Dla wyraźnej redukcji hałasu odkurzacza.

**Filtr wylotowy Active AirClean 50  
(SF-AA 50)**

Do znacznego zredukowania przeszkadzających zapachów. Idealny dla posiadaczy zwierząt domowych i osób palących.

**Filtr wylotowy HEPA AirClean 50  
(SF-HA 50)**

Do efektywnego filtrowania drobnego pyłu i alergenów. Idealny dla osób uczulonych na kurz domowy.

**Kratka filtra**

Kratka filtra jest potrzebna, gdy zamiast filtra wylotowego AirClean Plus 50, Silence AirClean 50, Active AirClean 50 lub HEPA AirClean 50 ma zostać założony filtr wylotowy AirClean.

<b>Medidas de segurança e precauções</b> .....	118
<b>O seu contributo para proteção do ambiente</b> .....	125
<b>Descrição do aparelho</b> .....	126
<b>Nota sobre o Regulamento Europeu (UE) N.º 666/2013</b> .....	128
<b>Figuras - Referências</b> .....	129
<b>Ligação</b> .....	129
<b>Utilização dos acessórios entregues</b> .....	130
<b>Utilização</b> .....	130
<b>Transportar e guardar</b> .....	132
<b>Manutenção</b> .....	133
Fontes de abastecimento para sacos do pó e filtros .....	133
Indicador de substituição do saco do pó .....	134
Remover o saco do pó .....	134
Substituir o filtro de proteção do motor .....	135
Momento da substituição do filtro de saída de ar .....	135
Substituir o filtro de saída de ar AirClean .....	135
Substituir o filtro de saída de ar AirClean Plus 50, Silence AirClean 50, Active AirClean 50 e HEPA AirClean 50 .....	136
Substituir o filtro de saída de ar .....	136
Substituir o apanha-linhas .....	137
<b>Manutenção</b> .....	137
<b>Que fazer quando ...</b> .....	138
<b>Serviço de assistência técnica</b> .....	139
Contacto no caso de avarias .....	139
Garantia .....	139
<b>Acessórios que podem ser adquiridos</b> .....	139

## pt - Medidas de segurança e precauções

---

Este aspirador cumpre as normas de segurança em vigor. A utilização inadequada pode causar danos pessoais e materiais.

Leia o livro de instruções antes de utilizar o aspirador pela primeira vez. As instruções contêm informações importantes sobre a segurança, utilização e manutenção do aspirador. Desta forma, não só se protege a si e a terceiros, mas também evita danos.

De acordo com a norma IEC 60335-1 a Miele chama expressamente a atenção para o facto do capítulo «Ligação», assim como as indicações de segurança e avisos deverem ser obrigatoriamente lidos e cumpridos.

A Miele não pode ser responsabilizada por danos que sejam causados pela inobservância destas instruções.

Guarde o manual de instruções para que o possa consultar sempre que necessário e entregue-o a um eventual futuro proprietário.

Desligue o aspirador após cada utilização, antes de cada substituição de acessórios, antes de cada manutenção, conservação e resolução de problemas. Desligue a ficha da tomada.

### Utilização adequada

- ▶ Este aspirador foi concebido para ser utilizado em ambiente doméstico e em espaços similares. Este aspirador não se adequa ao funcionamento em obras.
- ▶ Este aspirador é adequado para a aspiração diária de tapetes e alcatifas, assim como de pavimentos duros não sensíveis.
- ▶ Este aspirador não se destina a ser utilizado no exterior.
- ▶ Este aspirador destina-se à utilização até uma altura de 4000 m acima do nível do mar.
- ▶ Utilize o aspirador exclusivamente para aspirar material aspirável seco. As pessoas e os animais não devem ser aspirados com o aspirador. Não é permitido qualquer outro tipo de utilização, conversão e alteração.
- ▶ As pessoas que, devido às suas capacidades físicas, sensoriais ou psíquicas ou ainda por inexperiência ou desconhecimento, não estejam em condições de utilizar o aspirador com segurança não o podem utilizar sem serem vigiadas ou orientadas por uma pessoa responsável.

### **Crianças em casa**

- ▶ Risco de asfixia! As crianças ao brincarem com o material da embalagem (películas, por exemplo) podem correr risco de asfixia caso se envolvam ou se cobrirem a cabeça com esse material. Mantenha o material da embalagem fora do alcance das crianças.
- ▶ As crianças menores de 8 anos devem ser mantidas afastadas do aparelho, a menos que estejam supervisionadas.
- ▶ As crianças a partir dos 8 anos de idade só podem utilizar o aspirador sem serem vigiadas, se o seu funcionamento lhes tiver sido explicado de forma que o possam utilizar com segurança. As crianças devem ter capacidade para reconhecer e compreender os possíveis perigos de uma utilização incorreta.
- ▶ As crianças não devem efetuar trabalhos de limpeza ou manutenção no aparelho sem serem vigiadas.
- ▶ Vigie as crianças que estejam perto do aspirador. Não permita que as crianças brinquem com o aspirador.



### Segurança técnica

- ▶ Controle o aspirador e os acessórios antes de os utilizar verificando se existe algum dano visível. Não ponha um aparelho danificado em funcionamento.
- ▶ Compare os dados de ligação indicados na placa de características do aspirador (tensão e frequência) com os da rede de alimentação elétrica. Estes dados têm necessariamente de coincidir. O aspirador sem alteração é adequado para 50 Hz ou 60 Hz.
- ▶ A tomada de ligação à corrente tem de estar protegida com um fusível de 16 A ou de 10 A.
- ▶ O funcionamento fiável e seguro do aspirador só está garantido se o aspirador estiver ligado à rede pública de eletricidade.
- ▶ A reparação do aspirador durante o período de garantia só deve ser executada pelos serviços técnicos Miele ou por técnicos autorizados Miele, caso contrário o fabricante não assume a responsabilidade pelas avarias que possam surgir após a reparação.
- ▶ Não utilize o cabo elétrico para transportar o aspirador nem para o desligar ou retirar a ficha da tomada. Evite que o cabo elétrico entre em contacto com zonas cortantes ou fique preso. Evite pisar constantemente o cabo elétrico com o aspirador. O cabo elétrico, a ficha e a tomada podem ficar danificados, pondo a sua segurança em risco.

## pt - Medidas de segurança e precauções

---

- ▶ Não utilize o aspirador se o o cabo de ligação estiver danificado. Se o cabo de ligação estiver danificado, solicite a sua total substituição juntamente com o respectivo tambor. Por motivos de segurança, a substituição só pode ser efetuada por um técnico autorizado pela Miele ou pela assistência técnica Miele.
- ▶ Não mergulhe o aspirador em água e efetue a sua limpeza a seco ou com um pano húmido.
- ▶ As reparações só devem ser executadas por um técnico autorizado Miele. As reparações executadas de forma incorreta podem ter consequências graves para o aparelho e para o utilizador.
- ▶ Só com peças sobressalentes de origem é que a Miele garante o cumprimento das Condições de segurança. Os componentes com defeito devem ser substituídos apenas por peças sobressalentes de origem.
- ▶ A embalagem protege o aspirador contra danos que possam ocorrer durante o transporte. Recomendamos a conservação da embalagem para fins de transporte.

### Utilização adequada

- ▶ Não utilize o aspirador sem o saco do pó, filtro de proteção do motor e filtro de saída de ar.
- ▶ Se o saco do pó não estiver encaixado, a tampa do aspirador não fecha. Não exerça força.
- ▶ Não aspire objetos incandescentes ou acesos como, p. ex., cigarros, cinza ou carvão, que aparentemente estejam apagados.
- ▶ Não aspire líquidos nem sujidade húmida. Os tapetes ou alcatifas acabados de limpar a húmido devem estar completamente secos antes de serem aspirados.
- ▶ Não aspire pó de toner. O toner utilizado, por exemplo, em fotocopiadoras ou impressoras pode ser condutor de corrente elétrica.
- ▶ Não aspire produtos de inflamação fácil, explosivos ou gases. Não aspire igualmente o local onde estes produtos estão armazenados.
- ▶ Evite que a sua cabeça entre em contacto com a corrente de sucção.

### **Acessórios**

- ▶ Não toque no rolo da escova turbo quando estiver em funcionamento.
- ▶ Ao aspirar com a pega do tubo sem que o respectivo acessório esteja encaixado tenha cuidado para não danificar a pega.
- ▶ Apenas utilize sacos do pó, filtros e acessórios com o logótipo «ORIGINAL Miele» na embalagem. Só assim é que o fabricante pode garantir a segurança.

### Eliminação da embalagem

A embalagem protege o aspirador contra danos que possam ocorrer durante o transporte. Os materiais da embalagem são selecionados do ponto de vista ecológico e em compatibilidade com o ambiente e, por isso, são recicláveis.

A devolução da embalagem ao ciclo de reciclagem contribui para a economia de matérias-primas e para a redução de resíduos. Coloque a embalagem para eliminação em sistemas duplos (p. ex., saco amarelo/contentor amarelo).

### Eliminação dos sacos do pó e dos filtros

Os sacos do pó e os filtros são feitos a partir de materiais selecionados do ponto de vista ecológico. Os filtros podem ser depositados no contentor de lixo doméstico normal. O que também é válido para os sacos do pó desde que não contenham sujidades proibidas de serem depositadas no contentor de lixo doméstico normal.

### Eliminação do aparelho em fim de vida útil

Antes de se desfazer do seu aspirador antigo, retire o saco do pó e os filtros e deposite-os no contentor de lixo doméstico.

Os equipamentos elétricos e eletrônicos contêm diversos materiais valiosos. Também contêm determinadas substâncias, misturas e componentes que foram necessários para o seu funcionamento e segurança. No lixo doméstico, bem como no caso de tratamento incorreto, estes podem causar danos na saúde das pessoas e no meio ambiente. Por isso, não coloque o seu aparelho antigo, em hipótese alguma, no lixo doméstico.



Em vez disso, utilize os pontos oficiais de entrega e reciclagem de equipamentos elétricos e eletrônicos da sua junta de freguesia, dos agentes Miele ou da Miele. Para apagar eventuais dados pessoais no aparelho antigo, legalmente este processo é da sua responsabilidade. Mantenha o seu aparelho em fim de vida útil, e até ser transportado, fora do alcance de crianças.

## pt - Descrição do aparelho

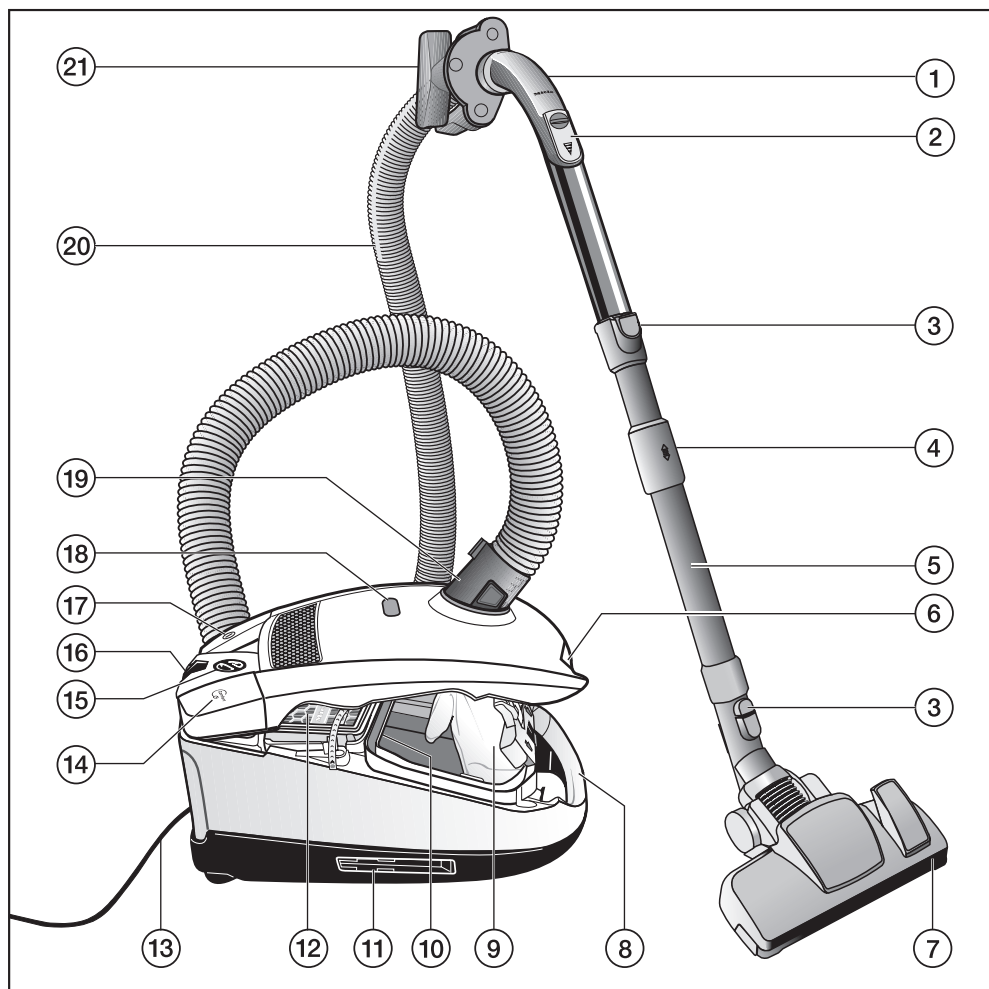

- ① Pega XXL
- ② Regulador de ar auxiliar
- ③ Teclas de desbloqueio
- ④ Desbloqueio do tubo telescópico
- ⑤ Tubo telescópico
- ⑥ Tecla de desbloqueio para a tampa do compartimento do saco do pó
- ⑦ Escova de aspiração\*
- ⑧ Pega de transporte
- ⑨ Sacos do pó originais Miele
- ⑩ Filtro de proteção do motor
- ⑪ ParkSystem para arrumar o aspirador (de ambos os lados do aspirador)
- ⑫ Filtro de saída de ar original da Miele\*
- ⑬ Cabo de ligação
- ⑭ Tecla de pé para enrolar o cabo elétrico automaticamente (☞)
- ⑮ Seletor de potência de aspiração
- ⑯ ParkSystem para pausas durante a aspiração
- ⑰ Tecla de pé para ligar/desligar (Ⓛ)
- ⑱ Indicador de substituição do saco do pó
- ⑲ Bocal de sucção
- ⑳ Mangueira de aspiração
- ㉑ Suporte de acessórios

\* conforme o modelo do aspirador, as características do equipamento na sua versão podem ser diferentes e/ou não estar disponíveis.

## Nota sobre o Regulamento Europeu (UE) N.º 666/2013

Este aspirador é um aspirador doméstico e foi classificado como um aspirador universal de acordo com o regulamento acima indicado.

Estas instruções de utilização e outros dados estão disponíveis para download na página da internet da Miele em [www.miele.pt](http://www.miele.pt).

O consumo anual de energia determinado de acordo com o regulamento descreve o consumo anual indicativo de energia (kWh por ano), com base em 50 processos de limpeza. O consumo real de energia depende de como é utilizado o aspirador.

Todos os testes e cálculos mencionados nos regulamentos acima indicados foram efetuados de acordo com as seguintes normas harmonizadas e atualmente em vigor, tendo em conta as diretivas sobre os regulamentos publicadas pela Comissão Europeia em setembro de 2014:

- a) norma EN 60312-1 Aspiradores para uso doméstico; Parte 1: Aspirador seco; Métodos de medição de aptidão ao funcionamento
- b) norma EN 60704-2-1 Aparelhos eletrodomésticos e análogos; Código de ensaio para a determinação do ruído aéreo emitido; Parte 2-1: Requisitos particulares para aspiradores
- c) norma EN 60335-2-2 Aparelhos eletrodomésticos e análogos; Segurança; Parte 2-2: Requisitos particulares para os aspiradores e os aparelhos de limpeza por aspiração de água

Nem todas as escovas e acessórios de aspiração fornecidos com o aspirador se destinam à utilização descrita no regulamento para a limpeza intensiva de tapetes ou pavimentos duros. Para determinar os valores foram utilizada as seguintes escovas de aspiração e regulações:

Para os consumos energéticos e classes de limpeza em tapetes e pavimentos duros, assim como o valor do ruído no tapete, foi utilizada a escova de aspiração comutável com cerdas recolhidas (pressione a tecla de pé ).

Os dados determinados de acordo com o regulamento referem-se exclusivamente às combinações e configurações aqui indicadas da escova de aspiração em diferentes revestimentos de piso.

Em todas as medições foram utilizados exclusivamente acessórios originais Miele, como sacos do pó, filtro de proteção do motor e filtro de saída de ar.



## Figuras - Referências

As figuras indicadas nos capítulos encontram-se na página desdobrável no final deste livro de instruções.

## Ligação

### Ligar a mangueira de aspiração (Fig. 01 + 02)

- Encaixe o bocal de aspiração na abertura de aspiração do aspirador até ouvir o encaixe. Para isso, faça coincidir os auxiliares de encaixe das duas peças.
- Pressione as teclas de desbloqueio lateralmente no bocal de aspiração, caso pretenda separar as peças uma da outra e puxe a mangueira de aspiração da abertura de aspiração.

### Encaixar a pega e a mangueira de aspiração (Fig. 03)

- Encaixe o outro bocal de ligação da mangueira de aspiração na pega até sentir o encaixe.

### Encaixar a pega no tubo de aspiração (Fig. 04)

- Encaixe a pega até ouvir o encaixe no tubo de aspiração. Faça coincidir os auxiliares de encaixe das duas peças.
- Pressione a tecla de desbloqueio, quando pretender separar as peças uma da outra e puxe a pega rodando ligeiramente para a separar do tubo de aspiração.

### Encaixar o tubo de aspiração e a escova de aspiração comutável (Fig. 05)

- Encaixe o tubo de aspiração na escova de aspiração e rode-o para a esquerda e direita até sentir o encaixe.
- Pressione a tecla de desbloqueio quando pretender separar as peças uma da outra e puxe o tubo de aspiração com uma ligeira rotação, retirando-o da escova de aspiração.

### Ativação do indicador de substituição do filtro de saída de ar timestrip® no filtro de saída de ar

Conforme o modelo, o aspirador está equipado de série com um dos seguintes filtros de saída de ar (Fig. 06):

- a AirClean
- b AirClean Plus 50 (azul claro)
- c Silence AirClean 50 (cinzento)
- d Active AirClean 50 (preto)
- e HEPA AirClean 50 (branco)

Se o seu aspirador estiver equipado de série com um filtro de saída de ar **c**, **d** ou **e**, deve ativar o indicador de substituição de filtro de saída de ar timestrip®.

- Pressione a tecla de desbloqueio situada na pega do aspirador e puxe a tampa do compartimento do saco do pó para cima até encaixar (Fig. 07).
- Retire a tira indicadora (Fig. 08).
- Pressione o indicador de substituição do filtro de saída de ar timestrip® (Fig. 09).

Ao fim de aprox. 10–15 segundos, surge no lado esquerdo do campo de indicação uma risca vermelha fina (Fig. 10).

- Feche a tampa do compartimento do saco do pó até sentir o encaixe do bloqueio, evitando que o saco do pó fique preso.

### **Função do indicador de substituição do filtro de saída de ar TimeStrip®**

O indicador de substituição do filtro de saída de ar TimeStrip® indica o tempo de utilização do filtro de saída de ar. Ao fim de aprox. 50 horas de funcionamento, o campo de indicação fica preenchido a vermelho (Fig. 11). 50 horas de funcionamento correspondem aproximadamente à utilização média de um ano.

### **Utilização dos acessórios entregues (Fig. 12 + 13)**

#### **① Escova para móveis**

Para aspirar calhas de perfil, assim como objetos decorados, entalhados ou especialmente sensíveis.

A ponta da escova é rotativa facilitando a sua adaptação às diversas situações.

#### **② Escova para estofos**

Para aspirar estofos, colchões, almofadas, cortinados, etc.

#### **③ Tubo plano**

Para aspirar dobras, fendas e cantos.

#### **④ Suporte para três acessórios**

O posicionamento dos acessórios está marcado através de símbolos no respetivo suporte.

- Encaixe, se necessário, o suporte de acessórios até encaixar audivelmente no bocal de sucção do aspirador.

Alguns modelos estão equipados de série com um dos seguintes acessórios indicados a seguir, os quais não estão ilustrados.

- Escova de aspiração AllergoTeQ
- Escova Turbo

Juntamente com estes aspiradores são fornecidas as instruções de utilização correspondentes ao acessório fornecido.

## **Utilização**

### **Regular o tubo telescópico (Fig. 14)**

O tubo telescópico é composto por 2 peças de tubo, encaixadas uma na outra, que pode estender ao comprimento que pretender para aspirar.

- Pressione o desbloqueio e ajuste o tubo até obter o comprimento pretendido.

### **Regular a escova de aspiração comutável (Fig. 15, 16 + 17)**

Em função do modelo, o seu aspirador está equipado com uma das escovas de aspiração ilustradas.

Este aspirador é adequado para a aspiração diária de tapetes e alcatifas, assim como de pavimentos duros e resistentes.

A gama de limpeza de pisos da Miele disponibiliza escovas de aspiração, escovas e acessórios adequadas a outros revestimentos de

pavimento ou aplicações específicas (consulte o capítulo «Acessórios que podem ser adquiridos posteriormente»).

Observe em primeiro lugar as instruções de limpeza e conservação do seu fabricante de revestimento do pavimento.

Aspire os pavimentos duros e resistentes e o chão com juntas com as cerdas da escova salientes:

- Pressione a tecla de pé .

Aspire os tapetes e as alcatifas com as cerdas da escova recolhidas:

- Pressione a tecla de pé .

Se notar que tem de exercer alguma força para deslizar a escova de aspiração comutável, então reduza a potência de sucção, até que esta deslize facilmente (consulte o capítulo «Utilização», secção «Potência de aspiração»).

### Escova de aspiração comutável (Fig. 18)

A escova de aspiração comutável também é adequada para aspirar os degraus das escadas.

 Perigo de ferimentos devido a queda do aspirador.  
Um aspirador a cair das escadas pode feri-lo.  
Aspire os degraus sempre de baixo para cima.

### Retirar o cabo de ligação (Fig. 19)

- Puxe o cabo de ligação até ao comprimento pretendido.

- Ligue a ficha à tomada.

 Danos devido a sobreaquecimento.

O cabo de ligação pode sobreaquecer no caso de uso prolongado.  
Extraia completamente o cabo de ligação no caso de utilização durante mais do que 30 minutos.

### Enrolar o cabo de ligação (Fig. 20)

- Desligue a ficha da tomada.
- Pressione brevemente a tecla de pé para enrolar o cabo elétrico.

O cabo de ligação enrola completamente.

Caso o cabo de ligação não deva ser enrolado na totalidade, pode desativar esta função. Para isso mantenha o cabo de ligação durante o enrolamento na mão e puxe-o ligeiramente, quando pretender terminar o enrolamento.







### Ligar e desligar (Fig. 21)

- Carregue com o pé na tecla de Ligar/Desligar .

### Selecionar a potência de aspiração (Fig. 22)

A potência de aspiração do aspirador pode ser adaptada às várias situações de aspiração. Diminuir a potência de aspiração aumenta a facilidade de deslizamento da escova de aspiração.

No aspirador, os símbolos estão atribuídos aos níveis de potência, que mostram exemplos do respetivo nível de potência recomendado.

-  Cortinados, têxteis
-  Móveis estofados, almofadas
-  Tapetes aveludados, carpetes e passadeiras de qualidade elevada
-  Aspiração diária com economia de energia e baixo ruído
-  Carpetes e tapetes em bouclé
-  Pavimentos duros, tapetes e alcatifas intensamente sujos

Se utilizar a escova de aspiração comutável e tiver de exercer alguma força para a deslizar, então reduza a potência de aspiração até que a escova deslize facilmente.

- Rode o botão seletor de potência para o nível de potência pretendido.

### **Abrir o regulador de ar auxiliar (Fig. 23)**

Pode reduzir brevemente a potência de aspiração, por ex., para evitar que os revestimentos de piso têxteis fiquem agarrados à escova.

- Abra o regulador de ar auxiliar na pega até que a escova deslize facilmente.

Desta forma reduz a força de deslizamento da escova utilizada.

### **Ao aspirar**

- Durante a aspiração puxe o aspirador para o deslizar. Também pode ser colocado em posição vertical para aspirar escadas ou cortinados.

## **Transportar e guardar**

### **Parksystem para pausas durante a aspiração (Fig. 24)**

Para curtas interrupções durante o trabalho de aspiração, pode encaixar o tubo com a escova de aspiração no aspirador.

- Encaixe a escova com o gancho de fixação no Parksystem.

Se o aspirador estiver colocado sobre uma superfície inclinada, por exemplo numa rampa, encaixe os componentes do tubo telescópico completamente.

### **ParkSystem para arrumar o aspirador (Fig. 25 + 26)**

 Desligue o aspirador no final da utilização. Desligue a ficha da tomada.

- Coloque o aspirador na posição vertical.
- Encaixe completamente os componentes do tubo telescópico.
- Encaixe o acessório de aspiração com o gancho de fixação, a partir de cima, num dos dois suportes do tubo de aspiração.

Desta forma, é muito confortável transportar e guardar o aspirador.

Se o seu aspirador estiver equipado com uma pega XXL tem mais uma possibilidade para o arrumar economizando espaço.

- Separe no final a pega XXL do tubo telescópico já recolhido.

- Enrole a mangueira de aspiração à volta do tubo telescópico e encaixe o gancho de fixação da pega XXL por cima no segundo suporte do tubo.

## Manutenção

 Perigo de choque elétrico devido a tensão da rede.

A tensão da rede está presente quando o aspirador é desligado.

Antes de cada manutenção desligue a ficha da tomada.

O sistema de filtros Miele é constituído por 3 acessórios:

- Sacos do pó originais Miele (tipo **FJM**)
- Filtro de proteção do motor
- Filtro de saída de ar original Miele

Para garantir a potência de aspiração adequada do aspirador, deverá substituir estes acessórios de tempos em tempos.

Recomendamos que utilize acessórios com o logótipo «ORIGINAL Miele» na embalagem. Só assim será garantida a potência de aspiração ideal do aspirador e serão alcançados os melhores resultados de limpeza possíveis.

Sacos do pó com o logótipo «ORIGINAL Miele» na embalagem não são fabricados com papel ou materiais idênticos e também não dispõem de uma placa de suporte em papelão. Deste modo são alcançadas uma durabilidade e segurança especialmente elevadas.

Tenha em atenção que as avarias e os danos no aspirador causados por acessórios que não estejam identificados na embalagem com o logótipo «ORIGINAL Miele» não estão cobertos pela garantia do aspirador.

## Fontes de abastecimento para sacos do pó e filtros

Os sacos do pó e os filtros originais Miele podem ser obtidos através da loja online Miele, junto do serviço de assistência técnica Miele ou dos agentes Miele.

Os acessórios originais Miele podem ser identificados pelo logótipo «ORIGINAL Miele» na embalagem.



Qualquer embalagem de sacos do pó originais Miele inclui 4 sacos do pó, um filtro de saída de ar AirClean e um filtro de proteção do motor. As embalagens grandes originais Miele incluem 16 sacos do pó, 4 filtros de saída de ar AirClean e 4 filtros de proteção do motor.

Para adquirir os filtros de saída de ar originais Miele em separado, contacte o serviço de assistência técnica Miele ou um agente Miele e indique a designação do modelo do seu aspirador para que lhe sejam fornecidos os filtros adequados. Também pode adquirir estes filtros de saída de ar de forma cómoda na loja online da Miele.

### **Indicador de substituição do saco do pó (Fig. 27)**

O saco do pó deve ser substituído quando a escala de cor preencher a janela de visualização do indicador de substituição do saco do pó a vermelho.

Os poros obstruídos reduzem a potência de aspiração do aspirador. Elimine os sacos do pó cheios. Não reutilize os sacos do pó.

### **Para testar**

- Encaixe a escova de aspiração.
- Ligue o aspirador e selecione a potência máxima de aspiração.
- Levante um pouco a escova do solo.

### **Funcionamento do indicador de substituição do saco do pó**

O indicador de substituição do saco do pó está adaptado às diferentes composições de pó existente numa habitação. Pó, cabelos, linhas, algodão, areia, etc.

Mas aspirar muito pó fino, como p. ex. serradura, areia, eventualmente gesso ou farinha, os poros do saco ficam rapidamente obstruídos.

O indicador mostra que o saco está «cheio», mesmo que esteja praticamente vazio. O saco do pó tem de ser substituído.

Também se aspirar muitos cabelos, pelos, algodão, etc. o indicador de substituição só reage quando o saco estiver completamente cheio.

### **Remover o saco do pó (Fig. 28)**

- Pressione as teclas de desbloqueio situadas lateralmente no canhão de aspiração e puxe-o para o desencaixar da abertura de aspiração.
- Pressione a tecla de desbloqueio situada na pega do aspirador e puxe a tampa do compartimento do pó para cima até encaixar (Fig. 07).

O fecho de higiene do saco do pó fecha automaticamente, impedindo a saída de pó para o exterior.

- Para desencaixar o saco do pó, segure na patilha e desencaixe-o.

### **Colocar o saco do pó (Fig. 29)**

- Encaixe o novo saco do pó no suporte até sentir o encaixe. Mantenha o saco dobrado tal como o retirou da embalagem.

- Feche a tampa do compartimento do pó até sentir o encaixe do bloqueio, evitando que o saco do pó fique preso.

Existe um bloqueio de funcionamento em vazio que impede que a tampa do compartimento do pó feche se não existir nenhum saco do pó inserido. Não exerça força.

- Encaixe o bocal de aspiração na abertura de aspiração do aspirador até ouvir o encaixe. Para isso, faça coincidir os auxiliares de encaixe das duas peças (Fig. 01).

### **Substituir o filtro de proteção do motor (Fig. 30)**

Substitua o filtro de proteção do motor sempre que abrir uma nova embalagem de sacos do pó.

Cada embalagem de sacos do pó originais Miele contém um filtro de proteção do motor e cada embalagem grande contém 4 filtros de proteção do motor.

- Abra a tampa do compartimento do pó.
- Para desencaixar o saco do pó, segure na patilha e desencaixe-o.
- Abra a moldura do filtro e retire o filtro de proteção do motor utilizado, segurando-o pela superfície de higiene.
- Coloque um novo filtro de proteção do motor.
- Feche a moldura do filtro.
- Encaixe o saco no suporte até sentir o encaixe.

- Feche a tampa do compartimento do pó até sentir o encaixe do bloqueio, evitando que o saco do pó fique preso.

### **Momento da substituição do filtro de saída de ar**

Conforme o modelo, o aspirador está equipado de série com um dos seguintes filtros de saída de ar (Fig. 06):

#### **a AirClean**

Substitua este filtro de saída de ar sempre que abrir uma nova embalagem de sacos do pó. Cada embalagem de sacos do pó originais Miele inclui um filtro de saída de ar AirClean, cada embalagem grande 4 filtros de saída de ar AirClean.

#### **b AirClean Plus 50 (azul claro)**

Substitua este filtro de saída de ar após aprox. um ano. Anote, no filtro, a data em que foi efetuada a sua substituição.

#### **c Silence AirClean 50 (cinzento)**

#### **d Active AirClean 50 (preto)**

#### **e HEPA AirClean 50 (branco)**

Substitua o filtro de saída de ar sempre que o campo de indicação de substituição do filtro de saída do ar esteja preenchido por completo timestrip® a vermelho (Fig. 11). Ao fim de aprox. 50 horas de funcionamento, o que em média corresponde a um ano de utilização. Pode continuar a aspirar. Tenha em mente, no entanto, que o desempenho de sucção e do filtro diminui.

### **Substituir o filtro de saída de ar AirClean (Fig. 31 + 32)**

Verifique sempre se só está inserido um filtro de saída de ar.

- Abra a tampa do compartimento do pó.
- Pressione o desbloqueio da grelha do filtro e abra a grelha até sentir um clique.
- Retire o filtro de saída de ar utilizado AirClean segurando-o por uma zona higienicamente limpa.
- Coloque o novo filtro de saída de ar AirClean.

Caso pretenda utilizar um filtro de saída de ar AirClean Plus 50, Silence AirClean 50, Active AirClean 50 ou HEPA AirClean 50, tenha em atenção a secção «Substituir o filtro de saída de ar».

- Feche a grelha do filtro.
- Feche a tampa do compartimento do pó.

### **Substituir o filtro de saída de ar AirClean Plus 50, Silence AirClean 50, Active AirClean 50 e HEPA AirClean 50 (Fig. 33 + 34)**

Verifique sempre se só está inserido um filtro de saída de ar.

- Abra a tampa do compartimento do pó.
- Levante o filtro de saída de ar e retire-o.
- Encaixe o novo filtro de saída de ar e pressione-o para baixo.
- Ao utilizar um filtro de saída de ar **c**, **d** ou **e**, pressione o indicador de substituição do filtro de saída de ar Timestrip® (Fig. 09).

Ao fim de aprox. 10–15 segundos, surge no lado esquerdo do campo de indicação uma risca vermelha fina (Fig. 10).

Caso pretenda colocar um filtro de saída de ar AirClean, tenha em atenção a secção «Substituir o filtro de saída de ar».

- Feche a tampa do compartimento do pó.

### **Substituir o filtro de saída de ar (Fig. 06)**

Conforme o modelo, o aspirador está equipado de série com um dos seguintes filtros de saída de ar:

- a AirClean
- b AirClean Plus 50 (azul claro)
- c Silence AirClean 50 (cinzento)
- d Active AirClean 50 (preto)
- e HEPA AirClean 50 (branco)

Verifique sempre se só está inserido um filtro de saída de ar.

### **Ao substituir deve considerar**

1. Se, em vez do filtro de saída de ar **a**, pretender utilizar um filtro de saída de ar **b**, **c**, **d** ou **e**, será necessário retirar adicionalmente a grelha do filtro e colocar no seu lugar o novo filtro de saída de ar.

Além disso, ao utilizar um filtro de saída de ar **c**, **d** ou **e**, deve ativar o indicador de substituição do filtro de saída de ar Timestrip® (Fig. 09).



2. Se, em vez do filtro de saída de ar **b**, **c**, **d** ou **e**, pretender utilizar um filtro de saída de ar **a**, tem obrigatoriamente de colocá-lo numa grelha do filtro\* (Fig. 32).

\* Grelha do filtro – consulte o capítulo «Acessórios que podem ser adquiridos posteriormente»

### Substituir o apanha-linhas (Fig. 35 + 36)

(não é possível nos modelos com a escova EcoTeQ Plus)

O apanha-linhas situado na zona de aspiração da escova de aspiração é substituível. Remova o apanha-linhas logo que detete que a superfície está gasta.

- Retire o apanha-linhas das ranhuras de encaixe. Use, para esse fim, uma chave de fendas.
- Substitua o apanha-linhas por um novo.

No serviço de assistência técnica Miele e respectivos distribuidores pode obter os acessórios necessários.

### Manutenção

 Perigo de choque elétrico devido a tensão da rede.

A tensão da rede está presente quando o aspirador é desligado. Antes de cada limpeza desligue a ficha da tomada.

### Aspirador e acessórios

 Perigo de choque elétrico devido a tensão da rede.

A humidade no aspirador pode provocar choque elétrico.

Nunca mergulhe o aspirador em água.

Limpe o aspirador, assim como todos os acessórios de plástico, com um produto de limpeza para plásticos convencional.

 Danos devido a produtos de limpeza inadequados.

Todas as superfícies são sensíveis a riscos. Todas as superfícies podem desbotar ou sofrer alterações se entrarem em contacto com produtos de limpeza inadequados.

Não utilize produtos abrasivos, produtos para limpeza de vidros ou universais, nem produtos de tratamento que contenham óleo.

### Compartimento do pó

Aspire o compartimento do pó com outro aspirador ou limpe com um pano seco ou com um pincel.

## Que fazer quando ...

A maior parte das anomalias e dos erros que podem derivar da utilização diária podem ser solucionados por si. Em muitos casos, pode economizar tempo e custos, pois não necessita de recorrer ao serviço de assistência técnica.

As tabelas apresentadas a seguir podem ajudá-lo a detetar as causas de uma anomalia ou de um erro, apresentando as respetivas soluções.

Problema	Causa e solução
<b>O aspirador desliga automaticamente.</b>	<p>Quando o aspirador ficar demasiado quente, existe um limitador que o desliga.</p> <p>Esta anomalia pode acontecer se p. ex. o tubo de aspiração estiver obstruído devido à aspiração de objetos grandes, ou o saco do pó estiver cheio ou os poros obstruídos devido à não passagem do ar.</p> <ul style="list-style-type: none"><li>■ Desligue o aspirador com o pé Ligar/Desligar ① e desligue a ficha da tomada.</li></ul> <p>Após eliminar a anomalia e ter esperado aproximadamente 20 a 30 minutos, o aspirador arrefeceu o suficiente e pode voltar a ser ligado e utilizado.</p>

## Serviço de assistência técnica

### Contacto no caso de avarias

Contacte o seu distribuidor Miele ou serviço de assistência técnica Miele quando não conseguir solucionar a avaria.

Os dados de contacto do serviço de assistência técnica da Miele encontram-se no final do presente documento.

### Garantia

O prazo de garantia é 2 anos.

Para mais informações sobre as condições de garantia no seu país, contacte o serviço de assistência técnica Miele.

## Acessórios que podem ser adquiridos

Observe em primeiro lugar as instruções de limpeza e conservação do seu fabricante de revestimento do pavimento.

Estes e muitos outros produtos podem ser adquiridos através da loja online Miele, do serviço de assistência técnica Miele ou dos agentes Miele.

Alguns modelos estão equipados de série com um ou mais acessórios indicados a seguir.

### Escovas de aspiração

#### Escova turbo TeQ (STB 305-3)

Para aspirar tapetes e alcatifas de pêlo curto.

#### Escova de aspiração Hardfloor (SBB 235-3)

Para aspirar pavimentos duros e resistentes.

#### Escova de aspiração Parquet Twister com articulação (SBB 300-3)

Com cerdas naturais para aspirar uma grande superfície lisas de chão duro e pequenos nichos.

#### Escova de aspiração Parquet Twister XL com articulação (SBB 400-3)

Com cerdas naturais para aspirar rapidamente grandes superfícies lisas de chão duro e pequenos nichos.

### Outros acessórios

#### Escova manual Turbo Mini (STB 101)

Para aspirar e escovar móveis estofados, colchões ou assentos de automóveis.

#### Escova universal (SUB 20)

Para aspirar livros, estantes e idênticos.

#### Escova para radiadores (SHB 30)

Para aspirar radiadores, prateleiras estreitas ou juntas.

#### Escova para colchões (SMD 10)

Para aspirar comodamente colchões, estofos e ranhuras.

#### Tubo plano flexível, 300 mm (SFD 10)

Tubo plano para aspirar dobras, ranhuras, fendas e cantos.

#### Tubo plano flexível, 560 mm (SFD 20)

Tubo plano flexível para aspirar espaços de acesso difícil.

### **Escova para estofos XL (SPD 20)**

Escova para estofos larga para aspirar estofos, colchões, almofadas.

### **Pega Comfort com iluminação (SGC 20)**

Para iluminar a área de trabalho.

### **Filtros**

#### **Filtro de saída de ar AirClean Plus 50 (SF-AP 50)**

Para uma filtração eficaz para um ar ambiente particularmente limpo.

#### **Filtro de saída de ar Silence AirClean 50 (SF-SA 50)**

Para reduzir claramente os ruídos do aspirador.

#### **Filtro de saída de ar Active AirClean 50 (SF-AA 50)**

Para reduzir claramente odores incómodos. Ideal para casas com animais e fumadores

#### **Filtro de saída de ar HEPA AirClean 50 (SF-HA 50)**

Para uma filtração eficaz de pó fino e alergénios. Ideal para alérgicos ao pó.

### **Grelha do filtro**

A grelha do filtro é necessária, se em vez do filtro de saída de ar AirClean Plus 50, Silence AirClean 50, Active AirClean 50 ou HEPA AirClean 50 pretender colocar um filtro de saída de ar AirClean.

---

<b>Bezpečnostné pokyny a varovné upozornenia</b> .....	142
<b>Váš príspevok k ochrane životného prostredia</b> .....	147
<b>Popis prístroja</b> .....	148
<b>Poznámka k nariadeniu Európskej únie (EU) Nr. 666/2013</b> .....	150
<b>Odkazy na zobrazenie</b> .....	150
<b>Pripojenie</b> .....	150
<b>Použitie dodaného príslušenstva</b> .....	152
<b>Použite</b> .....	152
<b>Odstavenie, preprava a uloženie</b> .....	154
<b>Údržba</b> .....	154
Nákupné zdroje prachových sáčkov a filtrov.....	155
Indikátor výmeny vrečka na prach .....	155
Odobratie vrečka na prach .....	156
Výmena ochranného filtra motora .....	156
Čas výmeny vzduchového filtra.....	156
Výmena vzduchového filtra AirClean .....	157
Výmena vzduchového filtra AirClean Plus 50, Silence AirClean 50, Active AirClean 50 a HEPA AirClean 50 .....	157
Zmena vzduchového filtra .....	157
Výmena zberačov nití .....	158
<b>Ošetrovanie</b> .....	158
<b>Čo robiť, keď ...</b> .....	159
<b>Servisná služba</b> .....	160
Kontakt pri poruchách.....	160
Záruka .....	160
<b>Príslušenstvo na dokúpenie</b> .....	160

## sk - Bezpečnostné pokyny a varovné upozornenia

Tento vysávač zodpovedá predpísaným bezpečnostným ustanoveniam. Nesprávne používanie môže viesť k poškodeniu osôb a vecí.

Pred prvým použitím vysávača si prečítajte návod na použitie. Obsahuje dôležité pokyny pre bezpečnosť, používanie a údržbu vysávača. Tým chránite seba a ostatné osoby a zabránite poškodeniu vysávača.

Na základe normy IEC 60335-1 Miele dôrazne upozorňuje na to, aby ste si bezpodmienečne prečítali a dodržiavali kapitolu týkajúcu sa „pripojenia“ ako aj bezpečnostné upozornenia a výstrahy.

Miele nezodpovedá za škody, ktoré vzniknú v dôsledku nedodržania týchto pokynov.

Návod na použitie uschovajte a prenechajte ho prípadnému novému majiteľovi.

Po každom použití, pred každou výmenou príslušenstva a pred každým čistením, údržbou, starostlivosťou, odstraňovaním porúch vysávač vypnite. Vytiahnite zástrčku zo zásuvky.

### **Používanie na stanovený účel**

- ▶ Tento vysávač je určený na použitie v domácnosti a v podobnom prostredí. Tento vysávač nie je určený na prevádzku na stavbách.
- ▶ Tento vysávač je určený pre bežné vysávanie kobercov, kobercových a nechúlostivých tvrdých podláh.
- ▶ Tento vysávač nie je určený na vonkajšie použitie.

- ▶ Tento vysávač je určený na použitie do výšky 4000 metrov nad morom.
- ▶ Používajte vysávač výhradne na vysávanie suchého materiálu. Vysávačom nesmiete vysávať nečistoty z ľudí a zvierat. Všetky ostatné spôsoby použitia, prestavby a zmeny sú neprípustné.
- ▶ Osoby, ktoré vzhľadom k svojim fyzickým, zmyslovým a psychickým schopnostiam alebo kvôli neskúsenosti alebo neznalosti nie sú schopné vysávač bezpečne obsluhovať, nesmú ho používať bez dohľadu alebo pokynov zodpovednej osoby.

### **Deti v domácnosti**

- ▶ Nebezpečenstvo zadusením! Pri hre sa môžu deti zamočať do obalového materiálu (napr. fólií), alebo si tieto navliecť na hlavu a udusiť sa. Odložte obalový materiál z dosahu detí.
- ▶ Deti mladšie ako osem rokov sa nesmú samé pohybovať v blízkosti vysávača, iba ak sú pod stálym dozorom.
- ▶ Deti staršie ako 8 rokov môžu vysávač obsluhovať bez dozoru len vtedy, ak im bola jeho obsluha vysvetlená tak, že ho dokážu bezpečne používať. Deti musia byť schopné rozoznať a chápať možné nebezpečenstvo v prípade chybnjej obsluhy.
- ▶ Deti nesmú bez dozoru vysávač čistiť, ani vykonávať jeho údržbu.
- ▶ Dávajte pozor na deti, ktoré sa zdržujú v blízkosti vysávača. Nikdy im nedovoľte, aby sa s vysávačom hrali.

### Technická bezpečnosť

- ▶ Pred použitím skontrolujte vysávač a všetky dodané súčasti príslušenstva, či nie sú zjavne poškodené. Poškodený vysávač neuvádzajte do činnosti.
- ▶ Porovnajte pripojovacie údaje (napätie a frekvenciu) na typovom štítku vysávača s parametrami napájacej siete. Tieto údaje musia bezpodmienečne súhlasiť. Vysávač je bez zmeny vhodný pre 50 Hz alebo 60 Hz.
- ▶ Sieťová zásuvka musí byť istená poistkou 16 A alebo 10 A.
- ▶ Spoľahlivá a bezpečná prevádzka tohto vysávača je zaručená len vtedy, keď je vysávač pripojený na verejnú elektrickú sieť.
- ▶ Opravu vysávača počas záručnej doby môže vykonávať iba autorizovaná servisná služba Miele, pretože inak pri následných škodách zaniká nárok na záruku.
- ▶ Nepoužívajte pripojovací kábel na prenášanie vysávača a zástrčku nevyťahujte zo zásuvky za pripojovací kábel. Pripojovací kábel neťahajte cez ostré hrany a neprivrite ho dverami. Zabráňte častému prechádzaniu cez pripojovací kábel. Pripojovací kábel, sieťová zástrčka a zásuvka sa pri tom môžu poškodiť a ohroziť Vašu bezpečnosť.
- ▶ Vysávač nepoužívajte ak je pripojovací kábel poškodený. Poškodený pripojovací kábel nechajte vymeniť len kompletne s navíjacím bubnom. Z bezpečnostných dôvodov môže výmenu vykonať len autorizovaný odborník poverený firmou Miele alebo servisná služba Miele.



- ▶ Vysávač nikdy neponárajte do vody a čistite ho len suchou alebo mierne vlhkou handričkou.
- ▶ Opravy môže vykonávať len autorizovaný personál firmy Miele. Neodbornými opravami môže byť užívateľ vystavený značnému nebezpečenstvu.
- ▶ Len pri originálnych náhradných dieloch zaručuje Miele, že spĺňajú bezpečnostné požiadavky. Pokazené časti sa smú vymeniť len za originálne náhradné diely.
- ▶ Obal chráni vysávač pred poškodením počas prepravy. Odporúčame ponechať si obal na prepravné účely.

### Prevádzkové zásady

- ▶ Vysávač nepoužívajte bez vrecka na prach, motorového filtra a vzduchového filtra.
- ▶ Ak nie je založené vrecko na prach, nie je možné zavrieť kryt prachového priestoru. Nepoužívajte násilie.
- ▶ Nevysávajte horiace alebo žeravé predmety ako napr. cigarety alebo zdanlivo vyhasnutý popol, príp. uhlie.
- ▶ Nevysávajte žiadne kvapaliny ani vlhké nečistoty. Za vlhka čistené alebo šampónované koberce a kobercové podlahy nechajte pred vysávaním úplne vyschnúť.
- ▶ Nevysávajte prach z tonera. Toner, ktorý sa používa napríklad v tlačiarňach alebo kopírkach môže byť elektricky vodivý.
- ▶ Nevysávajte ľahko vznietiteľné alebo výbušné látky alebo plyny a miesta, kde sú takéto látky uskladnené.
- ▶ Zabráňte saciemu prúdu priblížiť sa k hlave.

### Príslušenstvo

- ▶ Pri vysávaní s turbokefou Miele sa nedotýkajte pohybujúceho sa kefového valca.
- ▶ Pri vysávaní s rukoväťou bez nasadeného príslušenstva dbajte na to, aby sa rukoväť nepoškodila.
- ▶ Používajte iba vrecká na prach, filtre a príslušenstvo s logom „ORIGINAL Miele“ na obale. Len u nich môže výrobca zaručiť bezpečnosť.

## Likvidácia predajného obalu

Obal chráni vysávač pred poškodením počas prepravy. Obalové materiály boli zvolené s prihliadnutím k aspektom ochrany životného prostredia a k možnostiam ich likvidácie, sú teda recyklovateľné.

Vrátenie obalového materiálu do materiálového cyklu šetrí suroviny a znižuje množstvo odpadu. Odovzdajte obal na likvidáciu do duálnych systémov (napr. žlté vrece/žltý kontajner).

## Likvidácia vrecka na prach a použitých filtrov

Vrečko na prach a filtre sú vyrobené z materiálov šetrných k životnému prostrediu. Filtre môžete likvidovať s bežným domovým odpadom. Toto sa týka aj vrieciek na prach, pokiaľ neobsahujú nečistoty, ktoré sú v domovom odpade zakázané.

## Likvidácia starého prístroja

Pred likvidáciou starého prístroja vyberte z neho vrečko na prach a filtre a zlikvidujte ich s domovým odpadom.

Elektrické a elektronické prístroje obsahujú mnohonásobne hodnotné materiály. Obsahujú aj určité látky zmesi a stavebné prvky, ktoré boli potrebné pre ich funkciu a bezpečnosť. V komunálnom odpade ako aj nesprávnou manipuláciou môžu ohroziť ľudské zdravie a škodiť životnému prostrediu. Váš starý prístroj preto nedávajte v žiadnom prípade do komunálneho odpadu.



Na odovzdanie a likvidáciu elektrických a elektronických prístrojov využite oficiálne zberné miesto vo vašom bydlisku, u predajcu alebo v Miele. Za vymazanie prípadných osobných údajov na likvidovanom prístroji ste zo zákona zodpovedný sami. Postarajte sa prosím o to, aby bol Váš starý prístroj uložený mimo dosah detí až do doby odvezenia.

# sk - Popis prístroja

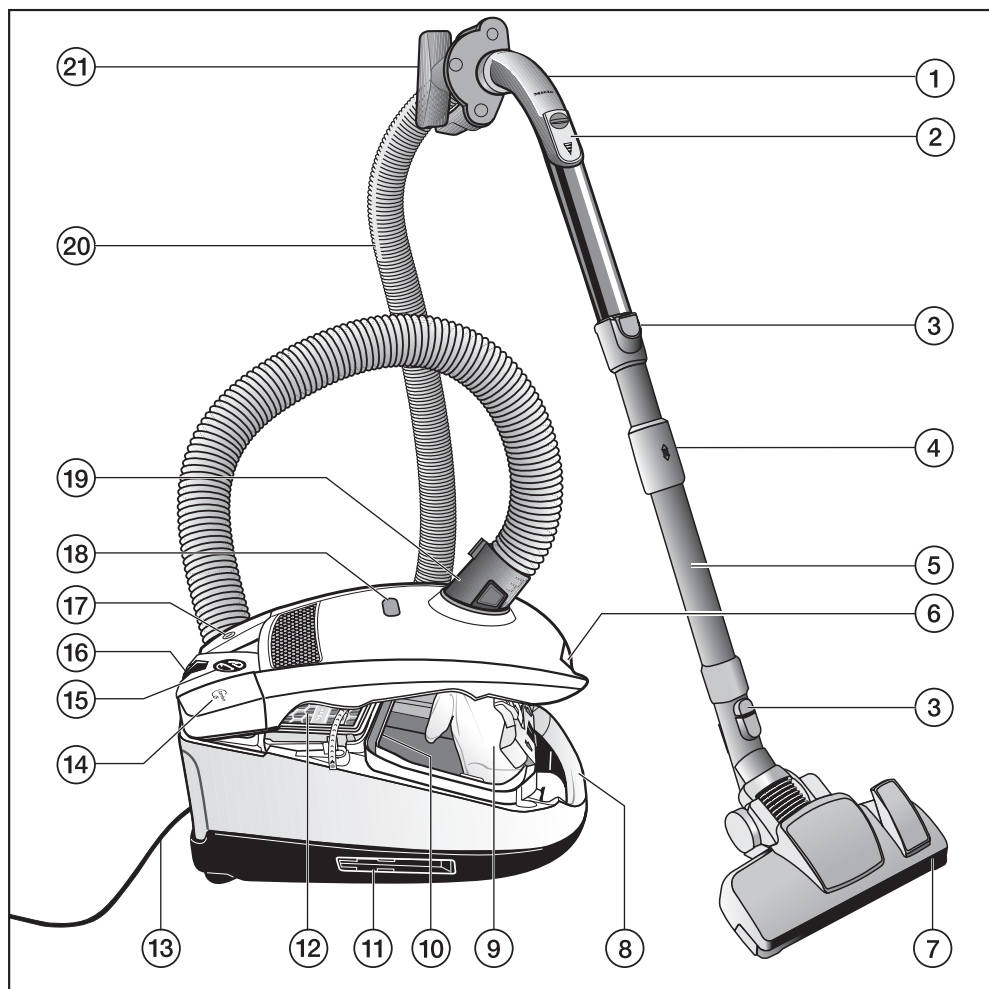

- ① XXL rukoväť
- ② vedľajšie nasávanie vzduchu
- ③ odistovacie tlačidlá
- ④ odistenie teleskopickkej trubice
- ⑤ teleskopická trubica
- ⑥ tlačidlo na odistenie krytu prachového priestoru
- ⑦ podlahová hubica\*
- ⑧ rukoväť na prenášanie
- ⑨ originálne vrecká na prach Miele
- ⑩ ochranný filter motora
- ⑪ parkovací systém na uskladnenie (na oboch stranách vysávača)
- ⑫ originálny vzduchový filter Miele\*
- ⑬ pripojovací kábel
- ⑭ nášlapné tlačidlo na automatické navinutie kábla Ⓞ
- ⑮ volič sacieho výkonu
- ⑯ parkovací systém pre prestávky pri vysávaní
- ⑰ nášlapné tlačidlo zap./vyp. ①
- ⑱ indikátor výmeny vrecka na prach
- ⑲ sacie hrdlo
- ⑳ sacia hadica
- ㉑ držiak na príslušenstvo

\* v závislosti od modelu je toto vybavenie vo vašom prevedení rozdielne alebo nie je k dispozícii.

## Poznámka k nariadeniu Európskej únie (EU) Nr. 666/2013

Tento vysávač je určený na domáce použitie a podľa vyššie menovaných nariadení zaradený ako univerzálny vysávač.

Tento návod na použitie a ďalšie údaje sú k dispozícii na stiahnutie na internetovej stránke Miele pod [www.miele.com](http://www.miele.com).

Údaje o ročnej spotrebe energie uvedené podľa nariadenia opisujú indikatívnu spotrebu energie (kWh ročne), vychádzajúc z 50 čistiacich procesov. Skutočná spotreba energie závisí od toho, ako často sa bude vysávač používať.

Všetky skúšky, ktoré je potrebné podľa hore uvedených nariadení vykonať podľa nasledovných platných zosúladených noriem a to so zohľadnením verejných príručiek európskej komisie zo septembra 2014:

- a) EN 60312-1 Vacuum cleaners for household use - Part 1: Dry vacuum cleaners - Methods for measuring the performance
- b) EN 60704-2-1 Household and similar electrical appliances - Test code for the determination of airborne acoustical noise - Part 2-1: Particular requirements for vacuum cleaners
- c) EN 60335-2-2 Household and similar electrical appliances - Safety - Part 2-2: Particular requirements for vacuum cleaner and water suction appliances

Nie všetky priložené hubice na podlahu a príslušenstvo k vysávaču sú určené na intenzívne čistenie kobercov alebo tvrdých podláh, tak ako to bolo popísané

né v nariadení. Nasledovné podlahové hubice a nastavenia boli použité na zistenie hodnôt:

Pre spotrebu energie a čistiacu triedu na koberci a tvrdej podlahe ako aj hodnotu hluku na koberci bola použitá prepínateľná podlahová hubica s vysúvacími kefami (zatlačte nášľapné tlačidlo ).

Údaje zistené podľa nariadení sa vzťahujú výhradne k tu uvedeným kombináciám a nastaveniam podlahovej hubice na rôznych podlahových krytinách.

Pri všetkých meraniach boli použité výlučne originálne vrecká na prach, motorové a prachové filtre Miele.

## Odkazy na zobrazenie

Obrázky uvedené v jednotlivých kapitolách nájdete na rozklápacích stránkach na konci tohoto návodu na použitie.

## Pripojenie

### Pripojte saciu hadicu (obr. 01 + 02)

- Nasadte sacie hrdlo do sacieho otvoru, až zreteľne zaklapne. Vodiace značky oboch dielov musia smerovať na seba.
- Zatlačte odblokovacie tlačidlá po bokoch na sacom hrdle, keď chcete diely od seba oddeliť, vyťahnite saciu hadicu zo sacieho otvoru.

### Spojenie sacej hadice a rukoväti (obr. 03)

- Zasuňte druhé pripojovacie hrdlo sacej hadice do rukoväti až do zreteľného zaklapnutia.

### Spojenie rukoväti a sacej trubice (obr. 04)

- Zasuňte rukoväť do sacej trubice až do zreteľného zaklapnutia. Vodiace značky oboch dielov musia smerovať na seba.
- Ak chcete diely navzájom oddeliť, stlačte odistovacie tlačidlo a za mierneho otáčania vytiahnite rukoväť zo sacej trubice.

### Spojenie sacej trubice a prepínateľnej podlahovej hubice(obr. 05)

- Otáčaním vľavo a vpravo nasadzujte podlahovú hubicu až do zreteľného zaklapnutia.
- Ak chcete diely navzájom oddeliť, stlačte odistovacie tlačidlo a za mierneho otáčania vytiahnite saciu trubicu z podlahovej hubice.

### Aktivácia indikátora výmeny timestrip® na vzduchovom filtri.

Podľa modelu je sériovo nasadený jeden z nasledujúcich vzduchových filtrov (obr. 06):

- a AirClean
- b AirClean Plus 50 (svetlo modrý)
- c Silence AirClean 50 (šedý)
- d Active AirClean 50 (čierny)
- e HEPA AirClean 50 (biely)

Ak je Váš vysávač vybavený vzduchovým filtrom **c** alebo **d** alebo **e**, je nutné aktivovať indikátor výmeny vzduchového filtra timestrip®.

- Zatlačte odistovacie tlačidlo v drážke rukoväte a vyklopte nahor kryt prachového priestoru až do zaklapnutia (obr. 07).
- Odstráňte návestný prúžok (obr. 08).
- Stlačte indikátor výmeny vzduchového filtra timestrip® (obr. 09).

Po ca. 10 - 15 sekundách sa zobrazí na ľavom okraji zobrazovacieho poľa tenký červený prúžok (obr. 10).

- Zavrite kryt prachového priestoru tak, aby zaklapla západka a dbajte na to, aby ste pritom neprivreli vrecko na prach.

### Funkcia indikátora výmeny vzduchového filtra timerstrip®

Indikátor výmeny vzduchového filtra timestrip® zobrazuje dobu používania vzduchového filtra. Asi po 50 hodinách prevádzky je indikačné pole vyplnené červeným (obr. 11). 50 prevádzkových hodín zodpovedá približne priemernému ročnému používaniu.

## Použitie dodaného príslušenstva (obr. 12 + 13)

### ① Sací štetec

Na vysávanie profilových líšt ako aj ozdobných, vyrezávaných alebo obzvlášť citlivých predmetov.

Hlava štetca je otočná, čím je možné ju natočiť vždy do potrebnej polohy.

### ② Hubica na čalúnenie

Na vysávanie čalúneného nábytku, matracov, vankúšov, závesov atď.

### ③ Hubica na škáry

Na vysávanie záhybov, škár a rohov.

### ④ Miesto na tri časti príslušenstva

Pozícia príslušenstva je označená symbolmi na držiaku príslušenstva.

- Zasuňte držiak príslušenstva až po značné zaklapnutie na sacie hrdlo na vysávači.

Jednotlivé modely sú sériovo vybavené jednou z nasledujúcich súčastí príslušenstva, ktoré nie sú zobrazené.

- podlahová hubica Allegro TeQ
- Turbokefa

K týmto vysávačom je priložený špeciálny návod na použitie príslušnej súčasti výbavy.

## Použite

### Nastavenie teleskopickej trubice (obr. 14)

Teleskopická trubica pozostáva z 2 do seba zasunutých častí trubice, ktoré môžete na vysávanie vytriahnuť vždy do najpohodlnejšej dĺžky.

- Objímte poistku a nastavte teleskopickú trubicu na želanú dĺžku.

### Nastavenie prepínateľnej podlahovej hubice (obr. 15, 16 + 17)

V závislosti od modelu je Váš vysávač vybavený jednou zo zobrazených podlahových hubíc.

Tento vysávač je určený pre bežné vysávanie kobercov, kobercových a nechúlostivých tvrdých podláh.

Sortiment dielov Miele na ošetrovanie podláh ponúka podlahové hubice, -kefy a nadstavce vhodné pre ďalšie podlahové krytiny alebo špeciálne aplikácie (viď kapitola „Príslušenstvo na dokúpenie“).

V prvom rade sa riadte pokynmi na čistenie a údržbu výrobcu Vašej podlahovej krytiny.

Nechúlostivé rovné tvrdé podlahy a podlahy so škárami alebo ryhami vysávajte s vysunutou kefou:

- Zatlačte nášľapné tlačidlo .

Koberce a kobercové podlahy vysávajte so zasunutou kefou:

- Zatlačte nášľapné tlačidlo .



Pokiaľ sa Vám zdá, že musíte prepínaciu podlahovú hubicu posúvať príliš veľkou silou, tak znižujte sací výkon, dokiaľ nebude možné posúvať hubicu ľahko (viď kapitola „Použitie“, odstavec „Voľba sacieho výkonu“).

### Prepínateľná podlahová hubica (obr. 18)

Prepínateľná podlahová hubica je vhodná aj na vysávanie schodov.

 Nebezpečenstvo poranenia padajúcim vysávačom.

Vysávač padajúci zo schodov Vás môže poraniť.

Schody vysávajte vždy zospodu nahor.

### Vytiahnutie pripojovacieho kábla (obr. 19)

■ Vytiahnite pripojovací kábel až na požadovanú dĺžku.

■ Zasuňte zástrčku do zásuvky.

 Škody prehriatím.

Pripojovací kábel sa môže pri dlhšom používaní prehriať.

Pri používaní dlhšie ako 30 minút vytiahnite úplne pripojovací kábel.

### Navinutie pripojovacieho kábla (obr. 20)

■ Vytiahnite zástrčku zo zásuvky.

■ Krátko zašliapnite nášľapné tlačidlo na navíjanie kábla.

Celý pripojovací kábel sa navinie.

Ak sa pripojovací kábel nemá navinúť celý, môžete túto funkciu deaktivovať. Držte pritom pripojovací kábel počas navíjania v ruke a krátko potiahnite, ak chcete navíjanie ukončiť.

### Zapnutie a vypnutie (obr. 21)

■ Šliapnite na nášľapné tlačidlo zap./ vyp .

### Voľba sacieho výkonu (obr. 22)

Sací výkon vysávača môžete tak prispôbiť príslušnej situácii pri vysávaní. Znížením sacieho výkonu značne znížite silu potrebnú na posúvanie podlahovej hubice.

Na vysávači sú k rôznym stupňom výkonu priradené symboly, ktoré na príkladoch ukazujú, načo sa príslušný stupeň výkonu odporúča.

 záclony, textilie

 čalúnený nábytok, vankúše

 kvalitné velúrové koberce, malé koberce a behúne

 energeticky úsporné každodenné vysávanie so zníženou hlučnosťou

 koberce a slučkové kobercové podlahy

 tvrdé podlahy, silne znečistené koberce a kobercové podlahy

Keď používate prepínaciu podlahovú hubicu a pri tom sa Vám zdá pritom, že ju musíte posúvať príliš veľkou silou, tak znižujte sací výkon, dokiaľ nebude možné posúvať hubicu ľahko.

■ Otočte regulátor sacieho výkonu na požadovaný stupeň výkonu.

## Otvorenie otvoru na vedľajšie nasávanie vzduchu (obr. 23)

Sací výkon môžete na chvíľu znížiť, napr. aby ste zabránili pevnému prisatiu k textilnej podlahovej krytine.

- Otvorte otvor na vedľajšie nasávanie vzduchu len natoľko, aby ste mohli sacou hubicou ľahko pohybovať.

Tým sa zníži sila potrebná na posúvanie práve používanej sacej hubice.

## Pri vysávaní

- Ťahajte za sebou vysávač ako sane. Vysávač môžete používať aj vo vzpriamenej polohe napr. pri vysávaní schodiska alebo záclon.

## Odstavenie, preprava a uloženie

### Parkovací systém pre prestávky pri vysávaní (obr. 24)

Počas krátkych prestávok pri vysávaní môžete saciu trubicu so sacím nástavcom pohodlne odstaviť na vysávači.

- Zasuňte sací nástavec odstavnou úchytkou do parkovacieho systému.

Pokiaľ sa pritom vysávač nachádza na šikmej ploche, napr. na rampe, tak úplne zasuňte teleskopickú trubicu.

### Parkovací systém na uskladnenie (obr. 25 + 26)

 Po použití vysávač vypnite. Vyťahnite zástrčku zo zásuvky.

- Postavte vysávač rovno.

- Úplne zasuňte časti teleskopической trubice.
- Zasuňte odstavnú úchytku sacieho nadstavca zhora do jedného z dvoch držiakov sacej trubice.

Takto môžete vysávač pohodlne prenášať alebo uskladniť.

Ak je Váš vysávač vybavený rukoväťou XXL, potom máte ďalšiu možnosť na jeho úsporné uskladnenie.

- Oddelíte XXL rukoväť od zasunutej teleskopической trubice.
- Oviňte saciu hadicu okolo teleskopической trubice a zasuňte odstavnú úchytku XXL rukoväte zhora do druhého držiaka sacej trubice.

## Údržba

 Nebezpečenstvo úrazu sieťovým napätím.

Pri vypnutom vysávači je prítomné sieťové napätie.

Pred každou údržbou vyťahnite zástrčku zo zásuvky.

Miele filtračný systém pozostáva z 3 častí:

- originálne vrecká na prach Miele (typ **FJM**)
- ochranný filter motora
- originálny vzduchový filter Miele

Na zaistenie bezchybného sacieho výkonu vysávača musíte tieto časti občas vymeniť.

Odporúčame Vám používať iba príslušenstvo s logom na obale „ORIGINAL Miele“. Len tak možno optimálne využiť sací výkon vysávača a dosiahnuť najlepší možný výsledok čistenia.

Vrecká na prach s logom „ORIGINAL Miele“ na balení sa nevyrábajú z papiera alebo z podobných materiálov a tiež nemajú držiak z lepenky. Tým sa dosiahne obzvlášť dlhá trvanlivosť a bezpečnosť.

Uvedomte si prosím, že na poruchy a poškodenie vysávača, ktorých príčinou je použitie príslušenstva neoznačeného na obale logom „ORIGINAL Miele“, sa nevzťahuje záruka.

### Nákupné zdroje prachových sáčkov a filtrov

Originálne vrecká na prach a filtre dostanete v internetovom obchode Miele, u servisnej služby Miele, alebo u Vášho špecializovaného predajcu Miele.

Originálne Miele vrecká na prach a filtre rozpoznáte podľa „ORIGINAL Miele“ loga na obale.



V každom originálnom balení vreciek na prach Miele sú 4 vrecká na prach, jeden vzduchový filter AirClean a jeden ochranný filter motora. Vo veľkých originálnych Miele baleniach je 16 vreciek na prach, 4 vzduchové filtre AirClean a 4 ochranné filtre motora.

Ak si chcete originálne vzduchové filtre Miele kúpiť jednotlivo, potom oznámte Vášmu špecializovanému predajcovi alebo servisnej službe Miele modelové označenie Vášho vysávača, aby ste dostali správne filtre na odpadový vzduch. Tieto filtre na odpadový vzduch si ale môžete pohodlne objednať aj v internetovom obchode Miele.

### Indikátor výmeny vrecka na prach (obr. 27)

Keď červená stupnica vyplní zorné pole indikátora výmeny vrecka na prach, vymeňte vrecko na prach.

Upchané póry znižujú sací výkon vysávača.

Plné vrecká na prach zlikvidujte. Neponžívajte vrecká na prach viackrát.

### Kontrola

- Nasadíte prepínateľnú podlahovú hubicu.
- Zapnite vysávač a nastavte maximálny sací výkon.
- Zdvihnite podlahovú hubicu mierne nad podlahu.

### Funkcia indikátora výmeny vrecka na prach

Funkcia indikátora je koncipovaná na zmiešané nečistoty: prach, vlasy, nite, kobercové vlákna, piesok atď.

Pokiaľ vysávate veľa jemného prachu, ako napr. prach z vrtania, piesku, prípadne tiež sadru alebo múku, potom sa póry vrecka na prach veľmi rýchlo upchajú.

Indikátor potom ukáže stav „plný“, aj keď vrecko na prach ešte nie je plné. Vrecko na prach musíte potom vymeniť.

Ak vysávate veľa vlasov, vlákien z kobercov, vlny a pod., indikátor môže reagovať až vtedy, keď je vrecko na prach preplnené.

### Odobratie vrecka na prach (obr. 28)

- Stlačte zaistovacie tlačidlá na boku sacieho hrdla a vytiahnite saciu hadicu zo sacieho otvoru.
- Zatlačte odisťovacie tlačidlo v drážke rukoväte a vyklopte nahor kryt prachového priestoru až do zaklapnutia (obr. 07).

Pritom sa automaticky zavrie hygienický uzáver vrecka na prach, takže nemôže uniknúť prach.

- Vytiahnite vrecko na prach za držiak z úchytky.

### Nasadenie vrecka na prach (obr. 29)

- Zasuňte nové vrecko na prach až na doraz do úchytky. Nechajte pritom vrecko na prach zložené tak, ako ho vyberiete z obalu.
- Zavrite kryt prachového priestoru tak, aby zaklapla západka a dbajte na to, aby ste pritom neprivreli vrecko na prach.

Blokácia chodu naprázdno zabráni uzavretiu krytu prachového priestoru ak sa v ňom nenachádza vrecko na prach.  
Nepoužívajte násilie.

- Nasadte sacie hrdlo do sacieho otvoru, až zreteľne zaklapne. Vodiace značky oboch dielov musia smerovať na seba (obr. 01).

### Výmena ochranného filtra motora (obr. 30)

Ochranný filter motora vymeňte, keď otvoríte nové balenie vreciek na prach.

V každom originál Miele balení vreciek na prach je pribalený jeden ochranný filter motora, v každom veľkom balení sú 4 ochranné filtre motora.

- Otvorte kryt prachového priestoru.
- Vytiahnite vrecko na prach za držiak z úchytky.
- Otvorte rám filtra a vyberte použitý ochranný filter motora za čistú hygienickú plochu.
- Nasadte nový ochranný filter motora.
- Zavrite rám filtra.
- Zasuňte vrecko na prach až na doraz do úchytky.
- Zavrite kryt prachového priestoru tak, aby zaklapla západka a dbajte na to, aby ste pritom neprivreli vrecko na prach.

### Čas výmeny vzduchového filtra

Podľa modelu je sériovo nasadený jeden z nasledujúcich vzduchových filtrov (obr. 06):

#### a AirClean

Vzduchový filter vymeňte vždy, keď načnete nové balenie vreciek na prach. V každom originál Miele balení vreciek na prach je pribalený jeden vzduchový filter AirClean, v každom veľkom balení sú 4 vzduchové filtre AirClean.

#### b AirClean Plus 50 (svetlomodrý)

Tento vzduchový filter vymeňte asi po jednom roku. Čas výmeny si môžete poznamenať na vzduchovom filtri.

**c** Silence AirClean 50 (šedá)

**d** Active AirClean 50 (čierny)

**e** HEPA AirClean 50 (biely)

Vymeňte tieto vzduchové filtre vtedy, keď je červeno vyplnené indikačné pole vzduchového filtra timestrip® (obr. 11). Indikátor svieti po ca. 50 hodinách prevádzky, čo pri priemernom používaní zodpovedá jednému roku. Môžete ešte ďalej vysávať. Uvedomte si ale, že sa tým zníži sací a filtračný výkon vysávača.

### Výmena vzduchového filtra AirClean (obr. 31 + 32)

Dbajte na to, aby bol nasadený vždy iba jeden vzduchový filter.

- Otvorte kryt prachového priestoru.
- Zatlačte odštieňovacie tlačidlo mriežky filtra dokopy a otvorte mriežku filtra až do zaklapnutia.
- Vyberte použitý vzduchový filter AirClean za jednu z dvoch čistých hygienických plôch.
- Vložte nový vzduchový filter AirClean.

Pokiaľ by ste však chceli použiť vzduchový filter AirClean Plus 50, Silence AirClean 50, Active AirClean 50 alebo HEPA AirClean 50, dbajte bezpodmienečne na pokyny v odstavci „Zmena vzduchového filtra“.

- Zavrite mriežku filtra.
- Zatvorte kryt prachového priestoru.

### Výmena vzduchového filtra AirClean Plus 50, Silence AirClean 50, Active AirClean 50 a HEPA AirClean 50 (obr. 33 + 34)

Dbajte na to, aby bol nasadený vždy iba jeden vzduchový filter.

- Otvorte kryt prachového priestoru.
- Zdvihnite vzduchový filter a vyberte ho.
- Vložte správne nový vzduchový filter a zatlačte ho dole.
- Zatlačte pri použití vzduchového filtra **c**, **d** alebo **e** indikátor vzduchového filtra timestrip® (obr. 09).

Po cca 10 - 15 sekundách sa zobrazí na ľavom okraji zobrazovacieho poľa tenký červený prúžok (obr. 10).

Pokiaľ by ste však chceli použiť vzduchový filter AirClean, dbajte bezpodmienečne na pokyny v odstavci „Zmena vzduchového filtra“.

- Zatvorte kryt prachového priestoru.

### Zmena vzduchového filtra (obr. 06)

Podľa modelu je sériovo nasadený jeden z nasledujúcich vzduchových filtrov:

- a AirClean
- b AirClean Plus 50 (svetlo modrý)
- c Silence AirClean 50 (šedý)
- d Active AirClean 50 (čierny)
- e HEPA AirClean 50 (biely)

Dbajte na to, aby bol nasadený vždy iba jeden vzduchový filter.

## Pri výmene dbajte na nasledovné

1. Pokiaľ miesto vzduchového filtra **a** nasadzujete vzduchový filter **b**, **c** **d** alebo **e**, musíte navyše vybrať mriežku filtra a nasadiť príslušný nový vzduchový filter.

Okrem iného musíte pri použití vzduchového filtra **c**, **d** alebo **e** aktivovať indikátor vzduchového filtra tímestrip (obr. 09).

2. Pokiaľ miesto vzduchového filtra **b**, **c**, **d** alebo **e**, nasadzujete vzduchový filter **a**, tak tento musíte bezpodmienečne vložiť do mriežky filtra\* (obr. 32).

\* Mriežka filtra - vid' kapitolu „Príslušenstvo na dokúpenie“

## Výmena zberačov nití (obr. 35 + 36)

(nie je možné pri modeloch s podlahovou hubicou EcoTeQ Plus)

Zberače nití pri sacom vstupe podlahovej hubice sú vymeniteľné. Ak sú zberače nití opotrebované, potom zberače vymeňte.

- Nadvihnite zberače nití zo štrbín na zasunutie napr. skrutkovačom s plochou čepeľou. Použite pritom napríklad skrutkovač s plochou čepeľou.
- Nahradte staré zberače nití novými.

Náhradné diely dostanete u Vášho špecializovaného predajcu Miele alebo u servisnej služby Miele.

## Ošetrovanie

 Nebezpečenstvo úrazu sieťovým napätím.

Pri vypnutom vysávači je prítomné sieťové napätie.

Pred každým čistením vyťahnite zástrčku zo zásuvky.

## Vysávač a príslušenstvo

 Nebezpečenstvo úrazu sieťovým napätím.

Vlhkosť vo vysávači znamená nebezpečenstvo úrazu elektrickým prúdom.

Vysávač nikdy neponárajte do vody.

Vysávač a všetky diely príslušenstva z umelej hmoty môžete ošetrovať bežným čistiacim prostriedkom na umelé hmoty.

 Poškodenie nevhodnými čistiacimi prostriedkami.

Všetky povrchy sú citlivé na poškrabanie. Všetky povrchy sa môžu zafarbiť alebo zmeniť, ak prídu do styku s nevhodnými čistiacimi prostriedkami.

Nepoužívajte drhúce prostriedky, čistiace prostriedky na sklo alebo univerzálne čistiace prostriedky a prostriedky na ošetrovanie s obsahom oleja.

## Prachový priestor

Prachový priestor vysajte druhým vysávačom, alebo ho vyčistíte suchou prachovkou alebo štetcom.

## Čo robiť, keď ...

Väčšinu porúch a chýb, ku ktorým môže dôjsť počas bežnej prevádzky, môžete odstrániť aj sami. V mnohých prípadoch môžete ušetriť čas a peniaze, pretože nemusíte volať servisnú službu.

Nasledujúce tabuľky vám majú pomôcť nájsť príčinu poruchy alebo chyby a odstrániť ich.

Problém	Príčina a odstránenie
<b>Vysávač sa sám vypína.</b>	<p>Obmedzovač teploty vypne vysávač, keď je príliš teplý.</p> <p>Porucha môže nastať, ak upchajú napríklad väčšie predmety sacie cesty, keď je plné vrečko na prach, alebo je silne znečistený ochranný filter motora alebo vzduchový filter.</p> <p>■ Vypnite potom vysávač nášlapným tlačidlom zap./vyp  a vytiahnite sieťovú zástrčku zo zásuvky.</p> <p>Po odstránení príčiny a po odstavení vysávača na dobu asi 20 až 30 minút vysávač vychladne tak, že ho možno opäť zapnúť a používať.</p>

## Servisná služba

### Kontakt pri poruchách

Pri poruchách, ktoré neviete sami odstrániť informujte Vášho špecializovaného predajcu Miele alebo servisnú službu Miele.

Kontaktné údaje servisnej služby Miele nájdete na konci tohto dokumentu.

### Záruka

Záručná doba je 2 roky.

Ďalšie informácie k záručným podmienkam vo svojej krajine získate u servisnej služby Miele.

### Príslušenstvo na dokúpenie

V prvom rade sa riadte pokynmi na čistenie a údržbu výrobcu Vašej podlahovej krytiny.

Tieto a mnoho ďalších produktov dostanete v internetovom obchode Miele, u servisnej služby Miele, alebo u Vášho špecializovaného predajcu Miele.

Jednotlivé modely sú už sériovo vybavené jednou alebo viacerými z nasledujúcich súčastí príslušenstva.

### Podlahové hubice / kefy

#### Turbokefa TurboTeQ (STB 305-3)

Na odstraňovanie nití a vlasov z kobercov s krátkym vlasom.

#### Podlahová kefa Hardfloor (SBB 235-3)

Na vysávanie odolných tvrdých rovných podláh.

#### Podlahová kefa Parquet Twister s otočným kíbom (SBB 300-3)

S prírodnými štetinami na vysávanie rovných tvrdých podlahových plôch a malých výklenkov.

#### Podlahová kefa Parquet Twister XL s otočným kíbom (SBB 400-3)

S prírodnými štetinami na rýchle vysávanie veľkých rovných tvrdých podlahových plôch a malých výklenkov.

### Ostatné príslušenstvo

#### Ručná turbokefa Turbo Mini (STB 101)

Na vysávanie a kefovanie čalúneného nábytku, matracov alebo autosedačiek.

#### Univerzálna kefa (SUB 20)

Na vysávanie prachu z kníh, regálov a pod.

#### Keфа na lamelové / výhrevné telesá (SHB 30)

Na vysávanie prachu z rebier výhrevných telies, úzkych regálov alebo škár.

#### Hubica na čistenie matracov (SMD 10)

Na pohodlné vysávanie matracov, čalúneného nábytku a jeho škár.

#### Hubica na vysávanie škár 300 mm (SFD 10)

Obzvlášť dlhá hubica na vysávanie záhybov, škár a rohov.

#### Hubica na vysávanie škár 560 mm (SFD 20)

Ohybná hubica na vysávanie škár na ťažko prístupných miestach.



---

### **Hubica na čalúnený nábytok XL (SPD 20)**

Široká hubica na vysávanie čalúneného nábytku, matracov a vankúšov.

### **Rukoväť Comfort s osvetlením (SGC 20)**

Na osvetlenie pracovného priestoru.

### **Filter**

#### **Vzduchový filter AirClean Plus 50 (SF-AP 50)**

Vzduchový filter zaisťujúci najčistejší vyfukovaný vzduch.

#### **Vzduchový filter Silence AirClean 50 (SF-SA 50)**

Na značné zníženie hluku vysávača.

#### **Vzduchový filter Active AirClean 50 (SF-AA 50)**

K značnému zníženiu rušivých pachov. Ideálny pre majiteľov zvierat a fajčiarske domácnosti.

#### **Vzduchový filter HEPA AirClean 50 (SF-HA 50)**

Vhodný obzvlášť na filtrovanie jemného prachu a pre alergikov. Ideálny pre alergikov.

### **Mriežka filtra**

Mriežku filtra potrebujete, keď chcete miesto vzduchového filtra AirClean Plus 50, Silence AirClean 50, Active AirClean 50 alebo HEPA AirClean 50 použiť vzduchový filter AirClean.



**Chile:**

Miele Electrodomésticos Ltda.  
Av. Nueva Costanera 4055  
Vitacura - Santiago de Chile  
Tel.: +56 (2) 2957 00 00  
Fax: +56 (2) 2957 00 79  
E-Mail: info@miele.cl  
www.miele.cl

**Ελλάδα:**

ΑΘΗΝΑ – ΚΕΝΤΡΙΚΑ ΓΡΑΦΕΙΑ – ΕΚΘΕΣΗ  
Λεωφ. Μεσογείων 257  
15451 Ν. Ψυχικό  
**801 222 4444**  
(αστική χρέωση πανελλαδικά)  
**210 679 4444**  
(από κινητό)  
Fax: 210 679 4400  
E-mail: miele@miele.gr  
www.miele.gr

**España:**

Miele S.A.U.  
Avda. Bruselas, 31  
28108 Alcobendas (Madrid)  
Tfno.: 91 623 20 00  
Web: www.miele.es  
info@miele.es

**Portugal:**

Miele Portuguesa, Lda.  
Av. do Forte, 5  
2790-073 Carnaxide  
Telf. 21 4248 100  
Apoio ao cliente: info@miele.pt  
Serviço técnico: miele.pt/service  
Website: miele.pt

**Türkiye:**

Miele Elektrikli Aletler  
Dış Ticaret ve Pazarlama Ltd. Şti  
Seba Office Bulvarı  
Ayazağa Mah. Mimar Sinan Sok  
No:21 D:53  
34396 Sarıyer / İstanbul  
Tel: 0212 3907100  
Müşteri Hizmetleri: 444 11 22  
E-Mail: info@miele-tr.com  
Internet: www.miele.com.tr

EEE yönetmeliğine uygundur

**Manufacturer:** Miele & Cie. KG, Carl-Miele-Straße 29, 33332 Gütersloh, Germany

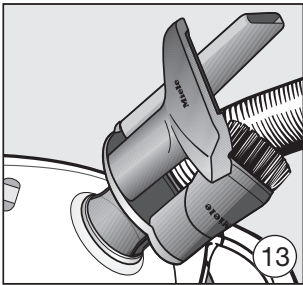
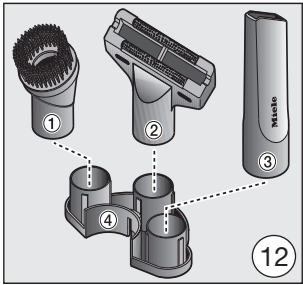
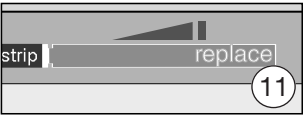
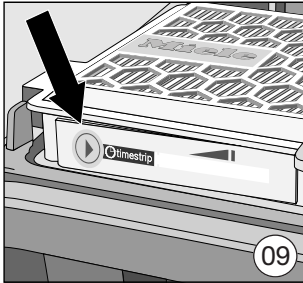
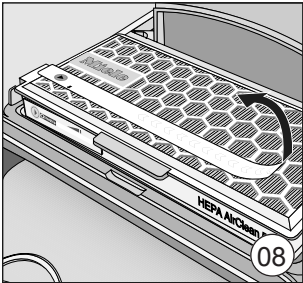
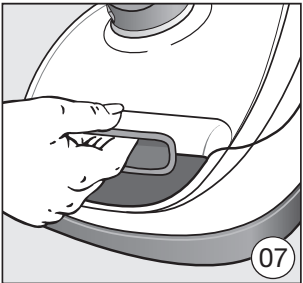
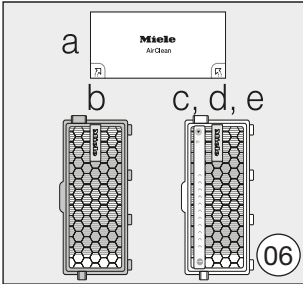
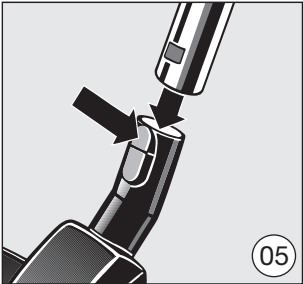
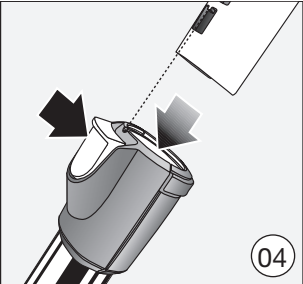
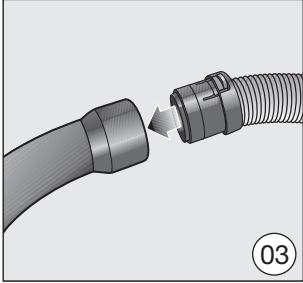
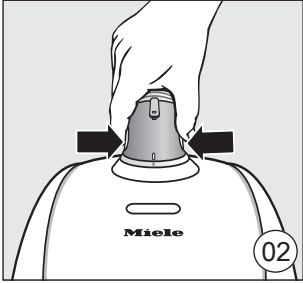
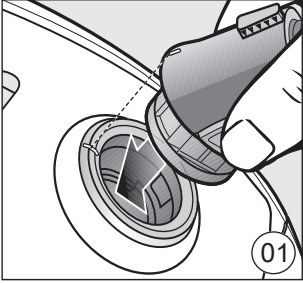

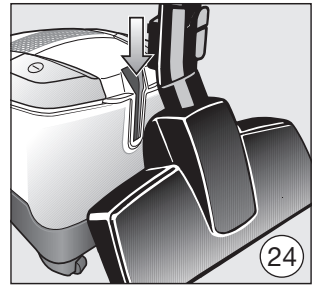
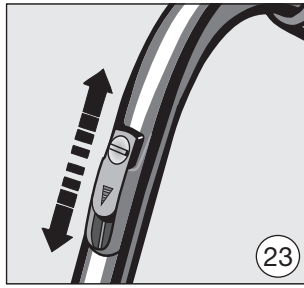
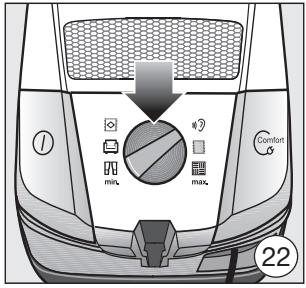
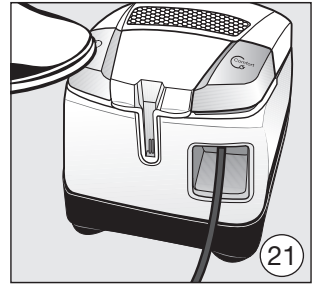
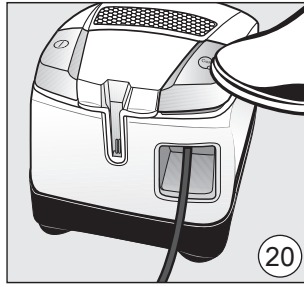
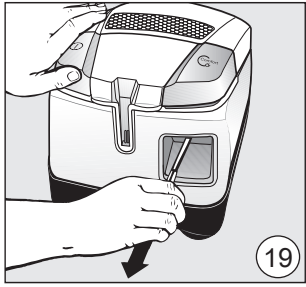
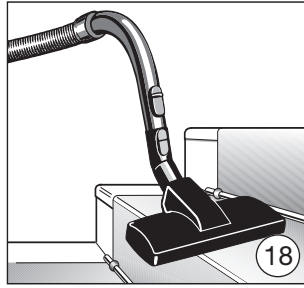
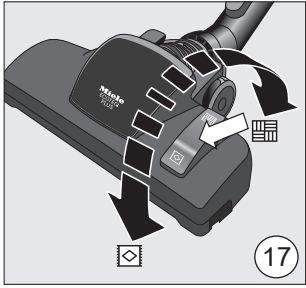
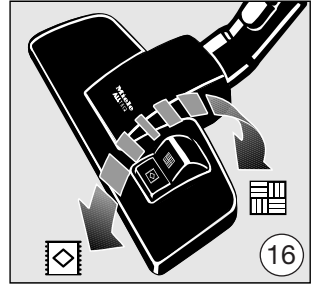
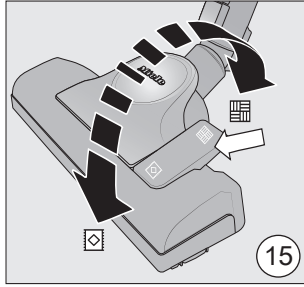
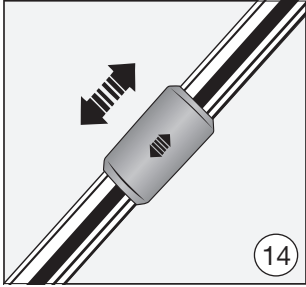

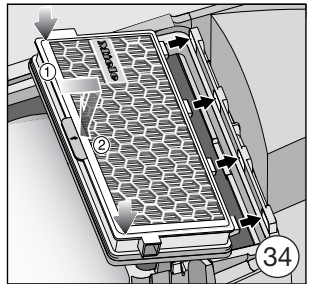
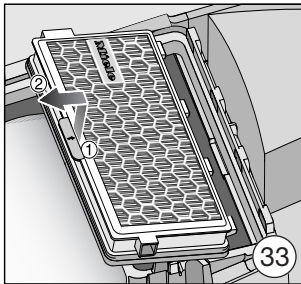
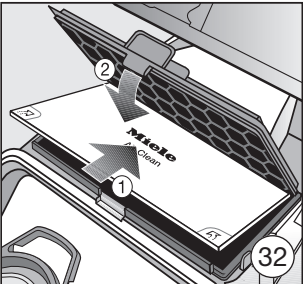
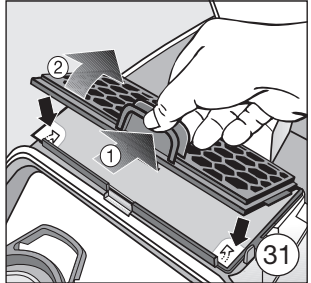
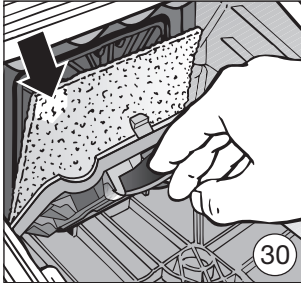
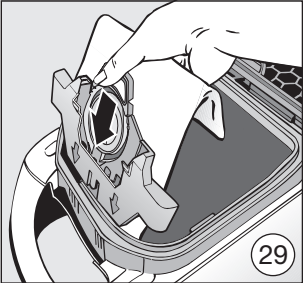
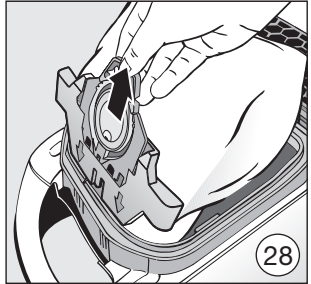
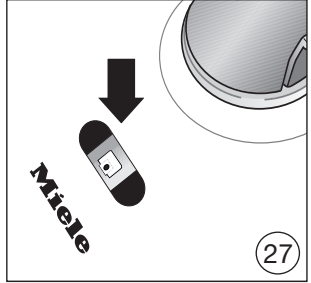
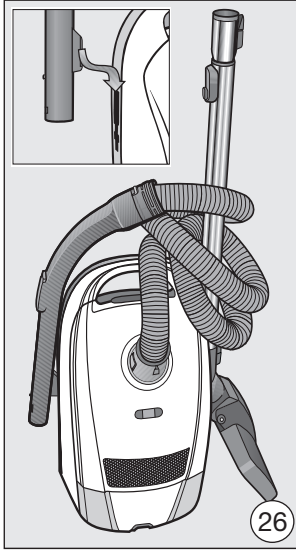
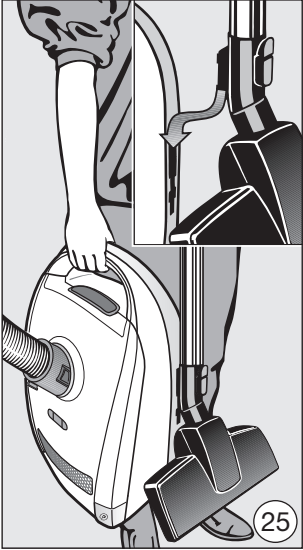

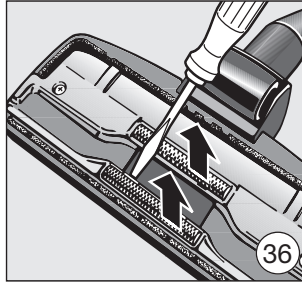
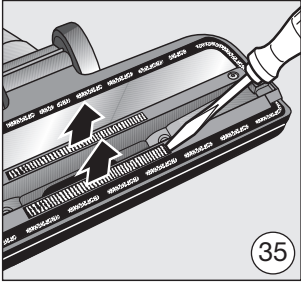

**Česká republika:**

Miele spol. s r.o.  
Holandská 4  
639 00 Brno  
Tel.: 543 553 111-3  
Fax: 543 553 119  
Servis-tel.: 543 553 741-5  
E-mail: info@miele.cz  
Internet: www.miele.cz

**Magyarország:**

Miele Kft.  
1022 Budapest  
Alsó Törökvész út 2.  
Tel: (06-1) 880-6400  
Fax: (06-1) 880-6402  
Szerviz: (06-1) 880-6482, 6483  
E-mail: info@miele.hu  
Internet: www.miele.hu

**Polska:**

Miele Sp. z o.o.  
ul. Gotarda 9  
02-683 Warszawa  
Tel.: 22 548 40 00  
Fax: 22 548 40 20  
Internet: www.miele.pl

**Slovenská republika:**

Miele s.r.o.  
Plynárenská 1  
821 09 Bratislava  
Tel.: +421 2 58 103 111  
Servis-tel.: +421 2 58 103 131  
E-mail: info@miele.sk  
Internet: www.miele.sk

**Germany:** Miele & Cie. KG, Carl-Miele-Straße 29, 33332 Gütersloh