

Návod k obsluze a montáži Konvektomat



Před umístěním, instalací a uvedením přístroje do provozu si **bezpodmínečně** přečtěte tento návod k obsluze a montáži.
Ochráníte tak sebe a zabráníte škodám.

Obsah

Bezpečnostní pokyny a varovná upozornění	8
Váš příspěvek k ochraně životního prostředí	18
Popis přístroje	19
Konvektomat	19
Typový štítek	21
Dodávané příslušenství	21
Ovládací prvky	24
Tlačítko zap./vyp.	25
Senzor přiblížení	25
Senzorová tlačítka	26
Dotykový displej	27
Symbols	28
Princip ovládání	29
Volba položky menu	29
Listování	29
Opuštění úrovně menu	29
Změna hodnoty nebo nastavení	29
Změna nastavení ve výběrovém seznamu	29
Zadávání čísel pomocí číslicového válečku	29
Zadávání čísel pomocí bloku číslic	29
Změna nastavení pruhem segmentů	30
Zadávání písmen	30
Zobrazení kontextového menu	30
Přesouvání záznamů	30
Zobrazení stahovacího menu	31
Zobrazení Náповěda	31
Aktivace funkce MobileStart	31
Popis funkce	32
Panel	32
Zásobník na vodu	32
Pokrmový teploměr	32
Teplota / teplota jádra	32
Vlhkost	32
Doba přípravy	33
Zvuky	33
Fáze rozehrátí	33
Fáze vaření	33
Redukce páry	34
Osvětlení ohřevného prostoru	34

První uvedení do provozu	35
Miele@home	35
Základní nastavení	36
První čištění konvektomatu	37
Přízpůsobení přístroje bodu varu	38
Vypálení konvektomatu	39
Nastavení	40
Přehled nastavení	40
Vyvolání menu „Nastavení“	43
Jazyk 	43
Denní čas	43
Datum	44
Osvětlení	44
Spouštěcí obrazovka	45
Displej	45
Hlasitost	46
Jednotky	46
Udržování teploty	46
Redukce páry	47
Navrhované teploty	47
Booster	48
Automatické vypláchnutí	48
Tvrdost vody	49
Senzor přiblížení	50
Zabezpečení	51
Rozpoz. čelní strany nábytku	52
Miele@home	52
Vzdálené ovládání	53
Aktivace funkce MobileStart	53
SuperVision	54
RemoteUpdate	55
Verze softwaru	56
Právní informace	56
Prodejce	56
Nastavení z výroby	56
Alarm + kuchyňský budík	57
Používání funkce Alarm	57
Používání funkce Kuchyňský budík	58
Hlavní menu a submenu	59
Tipy pro úsporu energie	61

Obsah

Obsluha	63
Změna hodnot a nastavení pro přípravu pokrmu	64
Změna teploty a teploty jádra.....	65
Změna položky Vlhkost	65
Nastavení dob přípravy	65
Změna nastavených dob přípravy	66
Zrušení nastavených dob přípravy	66
Stornování přípravy pokrmu	67
Prerušování přípravy pokrmu	67
Předehřátí ohřevného prostoru.....	68
Booster	68
Předehřátí	69
Crisp function	69
Spouštění dávek páry.....	70
Změna provozního způsobu.....	71
Je důležité vědět	72
Zvláštnosti přípravy v páře	72
Varné nádoby	72
Výšková úroveň	73
Hluboce zmrazené potraviny	73
Teplota	73
Doba přípravy	73
Vaření s tekutinami	73
Vlastní recepty – příprava v páře	73
Univerzální plech a kombinovaný rošt.....	74
Příprava v páře	75
ECO příprava v páře	75
Informace k tabulkám přípravy	75
Zelenina	76
Ryby	79
Maso.....	82
Rýže.....	84
Obilniny	85
Nudle/těstoviny	86
Knedlíky.....	87
Luštěniny, sušené.....	88
Slepičí vejce	90
Ovoce	91
Uzeniny.....	91
Korýši	92
Mušle.....	93

Příprava menu – manuální	94
Sous-vide	96
Speciální použití	104
Ohřev	104
Rozmrazování	106
Mix & Match	109
Příprava menu – automaticky	117
Zavařování	118
Zavařování moučníků	121
Sušení	122
Odšťavňování	123
Blanšírování	124
Dezinfekce nádobí	124
Nahřívání nádobí	125
Udržování teploty	125
Kynutí těsta	126
Nahřívání vlhkých ubrousků/ručníků	126
Rozpouštění želatiny	126
Rozpouštění medu	127
Rozpouštění čokolády	127
Škvaření sádla	128
Dušení cibule	128
Konzervování jablek	129
Příprava vaječné zavářky	129
Ovocná marmeláda	130
Loupání potravin	131
Výroba jogurtu	132
Automatické programy	133
Kategorie	133
Používání automatických programů	133
Upozornění k použití	133
Vyhledávání	134
MyMiele	135
Vlastní programy	136
Pečení z těsta	140
Upozornění k pečení	140
Tipy k pečení z těsta	141
Informace k provozním způsobům	141

Obsah

Pečení masa	143
Upozornění k pečení masa.....	143
Informace k provozním způsobům.....	143
Pokrmový teploměr	145
Grilování	149
Pokyny ke grilování.....	149
Tipy ke grilování	149
Informace k provozním způsobům.....	150
Čištění a ošetřování	151
Pokyny k čištění a ošetřování.....	151
Nevhodné čisticí prostředky.....	152
Čištění čelní stěny	152
PerfectClean	153
Ohřevný prostor.....	154
Čištění zásobníku na vodu	155
Příslušenství	156
Čištění postranních mřížek	157
Sklopení topného tělesa pro horní pečení a grilování	158
Údržba.....	159
Odmočení.....	159
Sušení.....	159
Proplachování.....	159
Odvápňování	159
HydroClean.....	161
Demontáž dvířek	165
Montáž dvířek.....	166
Co udělat, když	167
Hlášení na displeji.....	167
Neočekávané chování	170
Zvuky	172
Neuspokojivý výsledek	172
Všeobecné problémy nebo technické poruchy.....	173
Příslušenství k dokoupení	177
Varné nádoby	177
Ostatní	177
Čisticí a ošetřovací prostředky	177
Servisní služba	178
Kontakt při závadách	178
Záruka	178

Instalace	179
Bezpečnostní pokyny pro vestavbu	179
Pokyny k montáži	180
Rozměry pro vestavbu	181
Vestavba do horní skříňe	181
Vestavba do spodní skříňe	182
Boční pohled	183
Oblast vyklápění krytu	184
Přípojky a větrání	185
Montáž konvektomatu	186
Připojení na čerstvou vodu	187
Odtok vody	189
Elektrické připojení	190
Informace pro zkušební ústavy	191
Třída energetické účinnosti dle EN 60350-1	193
Prohlášení o shodě	195
Autorská práva a licence	196
Autorská práva a licence na komunikační modul	197

Bezpečnostní pokyny a varovná upozornění

Tento konvektomat splňuje předepsané bezpečnostní předpisy. Neodborné používání však může vést k poranění osob a věcným škodám.

Než konvektomat uvedete do provozu, přečtěte si pozorně návod k obsluze a montáži. Obsahuje důležité pokyny pro montáž, bezpečnost, používání a údržbu. Tím ochráníte sebe a zabráníte poškození konvektomatu.

Podle normy IEC/EN 60335-1 upozorňuje Miele výslovně na to, že je bezpodmínečně nutné přečíst si a dodržovat kapitolu věnovanou instalaci konvektomatu a bezpečnostní pokyny a varovná upozornění.

Miele neodpovídá za škody, které vzniknou v důsledku nedbání těchto pokynů.

Návod k obsluze a montáži uschovejte a předejte ho případnému novému majiteli.

Používání ke stanovenému účelu

▶ Tento konvektomat je určený k používání v domácnosti a v prostorách podobných domácnostem.

▶ Tento konvektomat není určený k používání venku.

▶ Používejte konvektomat výhradně v rámci domácnosti k přípravě v páře, pečení masa, pečení těsta, grilování, rozmrazování a ohřívání potravin.

Všechny ostatní způsoby použití jsou nepřípustné.

▶ Osoby, které vzhledem ke svým fyzickým, smyslovým a psychickým schopnostem nebo kvůli nezkušenosti nebo neznalosti nejsou schopné konvektomat bezpečně obsluhovat, musí být při obsluze pod dozorem.

Tyto osoby smí konvektomat obsluhovat bez dozoru jen tehdy, když jim byl vysvětlen tak, že ho mohou obsluhovat bezpečně. Musí být schopné rozpoznat a chápat možná nebezpečí v případě chybné obsluhy.

▶ Kvůli zvláštním požadavkům (například ohledně teploty, vlhkosti, chemické odolnosti, odolnosti proti otěru a vibracím) jsou v ohřevném prostoru vestavěny speciální žárovky. Tyto speciální žárovky smí být používány jen ke stanovenému účelu. Nejsou vhodné pro osvětlení místnosti. Výměnu smí provádět jen kvalifikovaný pracovník pověřený společností Miele nebo servisní služba Miele.

▶ V tomto konvektomatu jsou 2 světelné zdroje třídy energetické účinnosti E.

Bezpečnostní pokyny a varovná upozornění

Děti v domácnosti

- ▶ Používejte zablokování zprovoznění, aby děti nemohly konvektomat nestřeženě zapnout.
- ▶ Děti mladší než 8 roků se nesmí samy bez dozoru pohybovat v blízkosti konvektomatu.
- ▶ Děti starší než 8 roků smí konvektomat obsluhovat bez dozoru jen tehdy, když jim byl vysvětlen tak, že ho mohou obsluhovat bezpečně. Děti musí být schopné rozpoznat a chápat možná nebezpečí v případě chybné obsluhy.
- ▶ Děti nesmí konvektomat čistit nebo provádět jeho údržbu bez dozoru.
- ▶ Dohlížejte na děti, které se zdržují v blízkosti konvektomatu. Nikdy nenechte děti hrát si s konvektomatem.
- ▶ Nebezpečí udušení obalovým materiálem. Děti by si mohly hrát s obalovým materiálem, např. fólií, mohly by se do ní balit nebo si ji dávat přes hlavu a udusit se.
Obalový materiál uchovávejte mimo dosah dětí.
- ▶ Nebezpečí poranění párou a horkými povrchy. Pokožka dětí reaguje citlivěji na vysoké teploty než pokožka dospělých. Sklo dvířek, ovládací panel a výstupní otvory vzduchu ohřevného prostoru konvektomatu se zahřívají. Zabraňte dětem, aby se konvektomatu za provozu dotýkaly.
Nedovolte dětem přiblížit se ke konvektomatu, dokud se neochladí natolik, že je vyloučeno jakékoli nebezpečí úrazu.
- ▶ Nebezpečí úrazu v důsledku otevřených dvířek. Maximální zatížitelnost dvířek je 10 kg. Děti se mohou poranit o otevřená dvířka. Zabraňte dětem, aby si stoupaly nebo sedaly na otevřená dvířka nebo se na ně zavěšovaly.

Bezpečnostní pokyny a varovná upozornění

► Když stisknete senzorové tlačítko , automaticky se úplně otevrou dvířka. Při tom mohou dvířka narazit například do dětí nebo zvířat.

Když dvířka otevřete dálkovým ovládáním přes jazykový asistent, zazní na konvektomatu signál, pokud jsou zapnuté signální tóny. Při otvírání dávejte pozor, aby se nikdo nezdržoval v prostoru otvírání dvířek. Signální tóny nechte bezpodmínečně zapnuté.

Technická bezpečnost

► Neodborně provedenými instalačními a údržbářskými pracemi nebo opravami může být uživatel vystaven značným nebezpečím. Instalační a údržbářské práce nebo opravy smí provádět pouze kvalifikovaní pracovníci pověřeni společnostmi Miele.

► Poškozený konvektomat může ohrozit Vaši bezpečnost. Zkontrolujte konvektomat ohledně zjevných poškození. Poškozený konvektomat nikdy neuvádějte do provozu.

► Občasný nebo trvalý provoz na soběstačném nebo se sítí nesynchronizovaném zařízení pro napájení energií (jako např. ostrovní síť, záložní systémy) je možný. Předpokladem provozu je, aby u zařízení pro napájení energií byly dodrženy specifikace normy EN 50160 nebo srovnatelné.

Bezpečnostní opatření stanovená pro domovní instalaci a pro tento výrobek Miele musí být co do své funkce a způsobu práce zajištěna i v ostrovním provozu nebo v provozu nesynchronizovaném se sítí nebo být v instalaci nahrazena rovnocennými opatřeními. Jak je popsáno například v aktuálním vydání VDE-AR-E 2510-2.

► Elektrická bezpečnost konvektomatu je zajištěna jen tehdy, když je připojen k elektrickému systému s ochranným vodičem nainstalovanému podle předpisů. Tento základní bezpečnostní požadavek musí být splněný. V případě pochybností nechte elektrickou instalaci zkontrolovat kvalifikovaným elektrikářem.

Bezpečnostní pokyny a varovná upozornění

- ▶ Připojovací údaje (frekvence a napětí) uvedené na typovém štítku konvektomatu musí bezpodmínečně souhlasit s odpovídajícími parametry elektrické sítě, aby se konvektomat nepoškodil. Před připojením připojovací údaje porovnejte. V případě pochybností se zeptejte kvalifikovaného elektrikáře.
- ▶ Rozbočovací vícenásobné zásuvky a prodlužovací kabely neposkytují nutnou bezpečnost. Pomocí nich konvektomat k elektrické síti nepřipojujte.
- ▶ Používejte konvektomat jen vestavěný, aby byl zajištěn jeho bezpečný provoz.
- ▶ Tento konvektomat nesmí být provozován na nestabilních místech (např. na lodi).
- ▶ Nebezpečí úrazu elektrickým proudem. Dotyk přípojů pod napětím a změna elektrické a mechanické konstrukce Vás ohrožují a mohou vést k poruchám funkce konvektomatu. Nikdy neotvírejte plášť konvektomatu.
- ▶ Opravy konvektomatu smí provádět pouze servisní služba Miele, jinak zaniká nárok na záruku.
- ▶ Pouze u originálních náhradních dílů Miele garantuje, že budou splňovat bezpečnostní požadavky. Vadné díly smíte nahradit jen originálními náhradními díly.
- ▶ Jestliže odstraníte síťovou zástrčku z přívodního síťového kabelu nebo přívodní síťový kabel není síťovou zástrčkou vybavený, musí konvektomat připojit k elektrické síti kvalifikovaný elektrikář.
- ▶ Když je poškozený přívodní síťový kabel, musí být nahrazen speciálním přívodním síťovým kabelem (viz kapitola „Instalace“, odstavec „Elektrické připojení“).
- ▶ Při instalačních a údržbářských pracích stejně jako při opravách musí být konvektomat úplně odpojený od elektrické sítě. Zajistěte to takto:
 - vypněte jistič elektrické instalace nebo

Bezpečnostní pokyny a varovná upozornění



- úplně vyšroubujete šroubovací pojistku elektrické instalace nebo
 - vytáhnete síťovou zástrčku (pokud je k dispozici) ze zásuvky. Netahejte při tom za přívodní síťový kabel, nýbrž za síťovou zástrčku.
- ▶ Pokud je konvektomat vestavěný za nábytkovými dvířky, během používání konvektomatu je nikdy nezavírejte. Za uzavřeným nábytkovým čelem se hromadí teplo a vlhkost. Tím se může poškodit konvektomat, montážní skříň a podlaha. Nábytková dvířka zavřete až po úplném vychladnutí konvektomatu.
- ▶ Připojení na vodu smí provádět pouze kvalifikovaný odborný personál.
Miele neodpovídá za škody způsobené chybami při montáži nebo připojování.
- ▶ Konvektomat smí být připojen výhradně na studenou vodu.
- ▶ Uzavírací kohout přívodu vody musí být při vestavěném konvektomatu snadno přístupný.
- ▶ Před připojením zkontrolujte vodní hadice, zda nejsou zjevně poškozené.
- ▶ Zabudovaný bezpečnostní systém Waterproof chrání za následujících předpokladů spolehlivě před škodami způsobenými vodou:
- Konvektomat je řádně nainstalovaný (připojení elektřiny a vody).
 - Při zjevných poškozeních bude konvektomat neprodleně opraven.
 - Při delší nepřítomnosti (např. dovolená) zavřete vodovodní kohoutek.

Bezpečnostní pokyny a varovná upozornění

Provozní zásady

- ▶ Nebezpečí poranění párou a horkými povrchy. Konvektomat se v provozu zahřeje na vysokou teplotu. Můžete se popálit párou, o topná tělesa, ohřevný prostor, příslušenství, sklo dvířek a připravovaný pokrm.
Při zasouvání a vyjímání horkého připraveného pokrmu, při práci v horkém ohřevném prostoru a při zavírání dvířek používejte chňapky na hrnce.
- ▶ Nebezpečí úrazu horkým připravovaným pokrmem.
Připravovaný pokrm může vyšplíchnout při zasouvání nebo vyjímání napařovacích misek. Připravovaným pokrmem se můžete popálit.
Při zasouvání a vyjímání napařovacích misek dbejte na to, aby nevyšplíchl horký připravovaný pokrm.
- ▶ V uzavřených plechovkách vzniká při zavařování a ohřívání přetlak, v jehož důsledku se mohou roztrhnout. Plechovky nezavařujte a ani je neohřívejte.
- ▶ Plastové nádoby nevhodné pro pečicí trouby se při vysokých teplotách taví a může poškodit konvektomat nebo začít hořet.
Používejte jen plastové nádoby vhodné pro pečicí trouby. Dbejte údajů výrobce nádobí.
Pokud byste na přípravu v páře chtěli použít plastové nádoby, dbejte na to, aby bylo odolné proti vysoké teplotě (do 100 °C) a páře. Jiné plastové nádoby by se mohlo roztavit, zkřehnout a lámat se.
- ▶ Potraviny, které jsou uloženy v ohřevném prostoru, mohou vysychat a unikající vlhkost může vést ke korozi v konvektomatu.
V ohřevném prostoru neuchovávejte potraviny a k přípravě pokrmů nepoužívejte předměty, které mohou rezivět.
- ▶ Nebezpečí úrazu v důsledku otevřených dvířek. Můžete narazit do otevřených dvířek nebo o ně zakopnout. Nenechávejte dvířka zbytečně otevřená.

Bezpečnostní pokyny a varovná upozornění

- ▶ Zatížitelnost dvířek je 10 kg. Nestavte se ani nesedejte na otevřená dvířka a neodkládejte na ně těžké předměty. Dávejte také pozor, abyste nic nepřiskřípli mezi dvířky a ohřevným prostorem. Konvektomat se může poškodit.
- ▶ Přehřáté oleje a tuky se mohou vznítit. Při práci s oleji a tuky nenechte konvektomat nikdy bez dozoru. Hořící oleje a tuky nikdy nehaste vodou. Vypněte konvektomat a uhasťte plameny tím, že necháte zavřená dvířka.
- ▶ Předměty v blízkosti zapnutého konvektomatu mohou začít hořet v důsledku vysokých teplot. Konvektomat nikdy nepoužívejte k vytápění místností.
- ▶ Při grilování potravin vedou příliš dlouhé doby přípravy k vysušení a případně k samovznícení připravovaného pokrmu. Dodržujte doporučené doby přípravy.
- ▶ Některé potraviny rychle vysychají a vysokými teplotami grilování se mohou samy vznítit. Nikdy nepoužívejte grilovací provozní způsoby k rozpékání housek nebo chleba a k sušení květin nebo bylin. Použijte provozní způsob horký vzduch plus  nebo horní/spodní pečení .
- ▶ Když se z potravin v ohřevném prostoru začne kouřit, nechte zavřená dvířka konvektomatu, abyste zadusili případné plameny. Ukončete přípravu pokrmu vypnutím konvektomatu a vytažením síťové zástrčky. Dvířka otevřete teprve tehdy, až se vytratí kouř.
- ▶ Pokud k přípravě pokrmů používáte alkoholické nápoje, uvědomte si, že se alkohol při vysokých teplotách odpařuje. Tato pára se může vznítit na horkých topných tělesech.

Bezpečnostní pokyny a varovná upozornění

- ▶ Dno ohřevného prostoru nikdy nevykládejte například alobalem nebo ochrannou fólií pro pečicí trouby. Nestavte nádoby a pánve, hrnce nebo plechy přímo na dno ohřevného prostoru. Chcete-li dno ohřevného prostoru použít jako odkládací plochu, položte rošt odstavnou plochou nahoru na dno ohřevného prostoru a nádoby postavte na něj. Dávejte pozor, aby se při tom neposunulo sítko odpadu.
- ▶ Dno ohřevného prostoru se může poškodit posouváním roštu sem a tam. Rošt na dně ohřevného prostoru neposouvejte sem a tam.
- ▶ Hrubé zbytky potravin mohou ucpat odtok vody a čerpadlo. Dbejte na to, aby bylo stále nasazené sítko odpadu.
- ▶ Při používání elektrického přístroje, např. ručního mixéru, v blízkosti konvektomatu dávejte pozor, abyste dvířky konvektomatu nepřiskřípli jeho přívodní síťový kabel. Mohla by se poškodit izolace kabelu.
- ▶ Pára se může dostat k součástem pod napětím a vyvolat zkrat. Kromě toho se elektrické součásti mohou zničit. Konvektomat nikdy neuvádějte do provozu bez krytu světla.

Čištění a ošetřování

- ▶ Nebezpečí úrazu elektrickým proudem. Pára z parního čisticího zařízení se může dostat k součástem pod napětím a vyvolat zkrat. Na čištění nikdy nepoužívejte parní čisticí zařízení.
- ▶ Škrábance mohou zničit skla dvířek.
Na čištění skel dvířek nepoužívejte drhnoucí prostředky, tvrdé houbičky nebo kartáče a ostré kovové škrabky.
- ▶ Postranní mřížky lze vymontovat (viz kapitola „Čištění a ošetřování“, odstavec „Čištění postranních mřížek“).
Postranní mřížky opět správně namontujte.
- ▶ Pro zabránění korozi ihned důkladně odstraňte pokrmy nebo tekutiny obsahující kuchyňskou sůl, když se dostanou na nerezové stěny ohřevného prostoru.

Příslušenství

- ▶ Používejte výhradně originální příslušenství Miele. Pokud budou namontovány nebo vestavěny jiné díly, zaniká veškerá záruka nebo ručení poskytované společností Miele.
- ▶ Miele Vám poskytuje až 15letou, nejméně však 10letou záruku dodání náhradních dílů pro zachování funkčnosti po skončení sériové výroby Vašeho konvektomatu.
- ▶ Používejte jen dodaný pokrmový teploměr Miele. Pokud je pokrmový teploměr vadný, musíte ho nahradit originálním pokrmovým teploměrem Miele.
- ▶ Umělá hmota pokrmového teploměru se při velmi vysokých teplotách může roztavit. Nepoužívejte pokrmový teploměr v provozních způsobech s grilem (výjimka: grilování cirkulací vzduchu ).
Neuchovávejte pokrmový teploměr v ohřevném prostoru.

Váš příspěvek k ochraně životního prostředí

Likvidace obalu

Obal slouží k manipulaci a chrání přístroj před poškozením během přepravy. Obalové materiály byly zvoleny s přihlédnutím k aspektům ochrany životního prostředí a k možnostem jejich likvidace a obecně jsou recyklovatelné.

Vrácení obalů do materiálového cyklu šetří suroviny. Využívejte sběrná místa cenných materiálů a možnosti vrácení. Přepravní obaly odebere zpět Váš specializovaný prodejce Miele.

Likvidace starého přístroje

Elektrické a elektronické přístroje často obsahují cenné materiály. Obsahují také určité látky, směsi a díly, které byly nutné pro jejich funkci a bezpečnost. V domovním odpadu a při neodborném nakládání mohou poškodit lidské zdraví a životní prostředí. Svůj starý přístroj proto v žádném případě nedávejte do domovního odpadu.



Místo toho využijte oficiální sběrná a vratná místa pro bezplatné odevzdávání a využití elektrických a elektronických přístrojů zřízená obcemi, prodejci nebo společnostmi Miele. Podle zákona jste sami zodpovědní za vymazání případných osobních údajů na likvidovaném starém přístroji. Ze zákona máte povinnost vyjmout a přitom nezničit staré baterie a staré akumulátory, které nejsou pevně uzavřené v přístroji, a lampy, které lze vyjmout bez zničení. Zaneste je do vhodné sběrné, kde je můžete bezplatně odevzdat. Postarejte se prosím o to, aby byl Váš starý přístroj až do doby odvezení uložen mimo dosah dětí.

Konvektomat

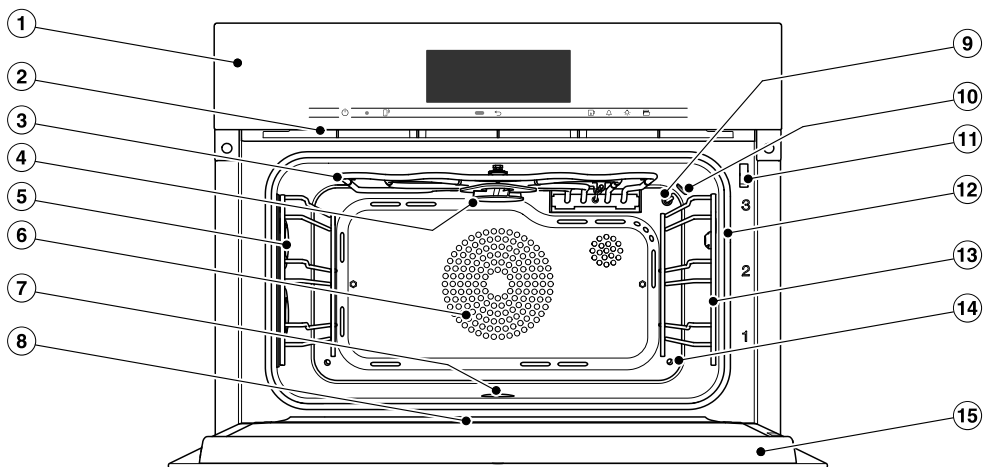

- ① ovládací prvky
- ② výstup výparů
- ③ topné těleso pro horní pečení a grilování (s přijímací anténou pro bezdrátový pokrmový teploměr)
- ④ rozdělovací kolečko pro čištění HydroClean
- ⑤ osvětlení ohřevného prostoru
- ⑥ nasávací otvor ventilátoru a za ním kruhové topné těleso
- ⑦ dno ohřevného prostoru, pod kterým je topné těleso pro spodní pečení a sítko odpadu
- ⑧ sběrný žlábek
- ⑨ teplotní čidlo
- ⑩ snímač vlhkosti
- ⑪ Zámek dvířek
- ⑫ těsnění dvířek
- ⑬ postranní mřížky s 3 úrovněmi
- ⑭ vstup páry
- ⑮ dvířka

Popis přístroje

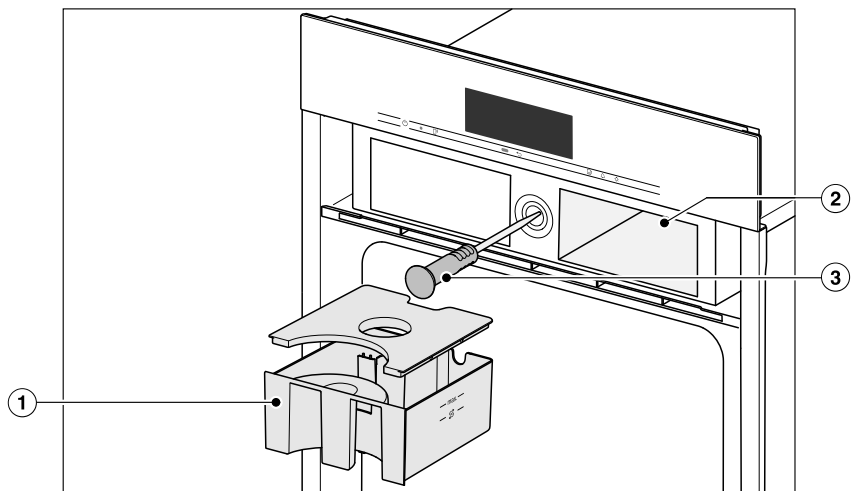

- ① zásobník na vodu
- ② prostor pro zasunutí zásobníku na vodu
- ③ bezdrátový pokrmový teploměr

Modely popisované v tomto návodu k obsluze a montáži najdete na zadní straně.

Typový štítek

Typový štítek se nachází na horní straně pláště.

Najdete tam označení modelu, výrobní číslo a připojovací údaje (napětí sítě/frekvence/maximální příkon).

Označení modelu a výrobní číslo (SN) najdete také na malém štítku nahoře na otevřeném panelu.

Pokud máte dotazy nebo problémy, připravte si tyto údaje, aby Vám Miele mohlo cíleně pomoci.

Dodávané příslušenství

Podle potřeby si můžete doobjednat příslušenství, které se dodává s přístrojem, i příslušenství k dokoupení (viz kapitola „Příslušenství k dokoupení“).

DGG 20

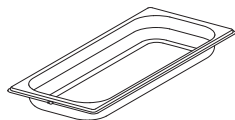

1 napařovací miska s plným dnem
objem 2,4 l / užitný objem 1,8 l
450 x 190 x 40 mm (šxhxv)

DGGL 20

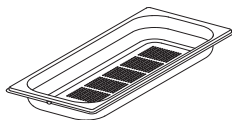

1 napařovací miska s perforovaným dnem
objem 2,4 l / užitný objem 1,8 l
450 x 190 x 40 mm (šxhxv)

DGGL 12

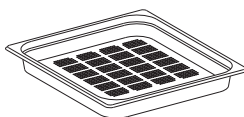

1 napařovací miska s perforovaným dnem
objem 5,4 l / užitný objem 3,3 l
450 x 390 x 40 mm (šxhxv)

Univerzální plech

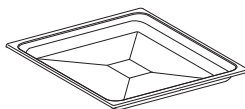

1 univerzální plech k pečení masa, těsta a ke grilování

Kombinovaný rošt



1 kombinovaný rošt k pečení masa, těsta a ke grilování

Popis přístroje

Pokrmový teploměr

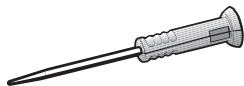

1 pokrmový teploměr pro kontrolu příprav pokrmů s přesností na jeden stupeň. Měří teplotu uvnitř připravovaného pokrmu (teplotu jádra).

Otvírač



K manuálnímu otvírání dvířek

HydroCleaner

1 Speciální čisticí prostředek na čištění ohřevného prostoru servisním programem HydroClean. Zvláště vhodný na odstraňování silných, tvrdošijných nečistot.

Odvápňovací tablety

Na odvápňování konvektomatu

Výsuvné pojezdy FlexiClip HFC 71

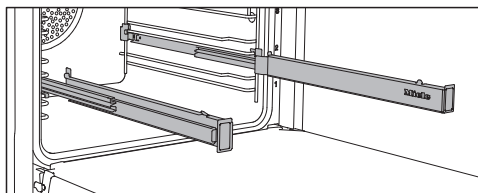

Výsuvné pojezdy FlexiClip můžete namontovat v každé úrovni.

Než na výsuvné pojezdy FlexiClip nasunete příslušenství, nejprve je úplně zasuňte do ohřevného prostoru.

Příslušenství pak bude automaticky bezpečně nasazeno mezi západkami vpředu a vzadu a zajištěno proti sklouznutí.

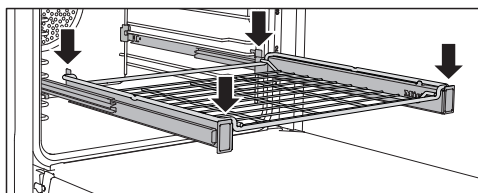
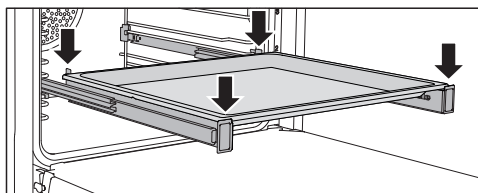

Zatížitelnost výsuvných pojezdů FlexiClip je maximálně 15 kg.

Montáž a demontáž výsuvných pojezdů FlexiClip

⚠ Nebezpečí popálení o horké povrchy.

Konvektomat se v provozu zahřeje na vysokou teplotu. Můžete se popálit o topná tělesa, ohřevný prostor a příslušenství.

Než budete montovat nebo demontovat výsuvné pojezdy FlexiClip, nechte nejprve vychladnout topná tělesa, ohřevný prostor a příslušenství.

Výsuvné pojezdy FlexiClip se montují mezi příčkami jedné úrovně.

Výsuvný pojezd FlexiClip namontujte tak, aby byl nápis Miele vpravo.

Výsuvné pojezdy FlexiClip při montáži nebo demontáži **neroztahujte**.

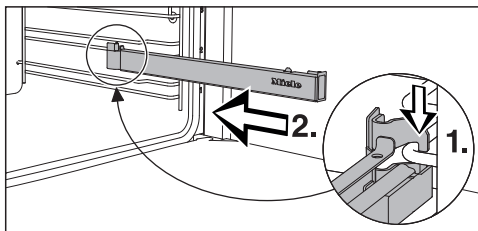

- Zahákněte výsuvný pojezd FlexiClip vpředu na spodní příčce úrovně (1.) a podél příčky ho zasuňte do ohřevného prostoru (2.).

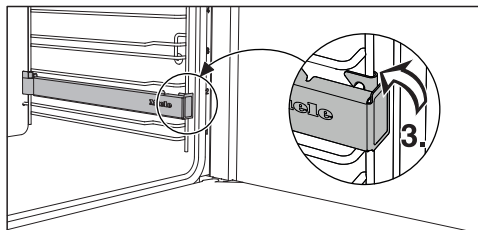

- Zaklapněte výsuvný pojezd FlexiClip na spodní příčce úrovně (3.).

Pokud budou výsuvné pojezdy FlexiClip po montáži zablokované, silou je vytáhněte.

Při demontáži výsuvného pojezdu FlexiClip postupujte takto:



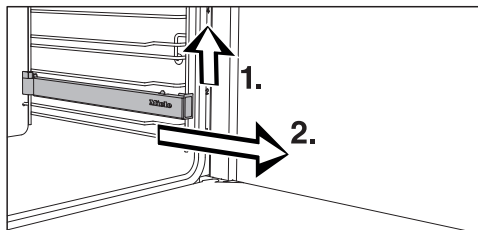



- Výsuvný pojezd FlexiClip úplně zasuňte.

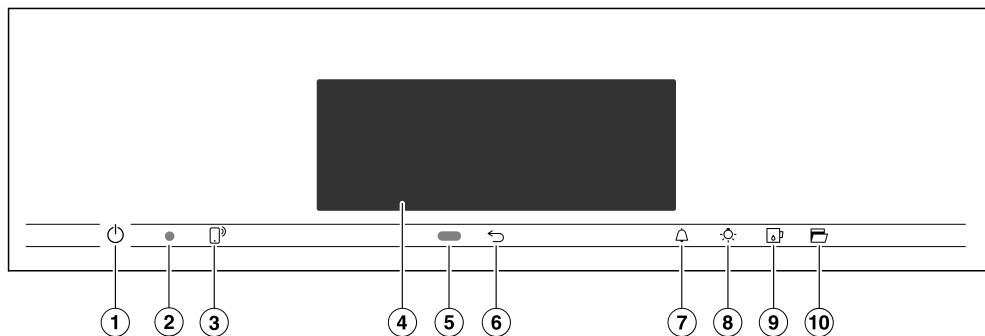

- Výsuvný pojezd FlexiClip vpředu pozvedněte (1.) a vytáhněte ho podél příčky úrovně (2.).

Ovládací prvky



- ① tlačítko zap./vyp.  v prohlubni
Pro zapnutí a vypnutí konvektomatu
- ② optické rozhraní
(jen pro servisní službu Miele)
- ③ sensorové tlačítko 
Pro ovládání konvektomatu Vaším
mobilním koncovým zařízením
- ④ dotykový displej
Pro zobrazení informací pro obsluhu
- ⑤ senzor přiblížení
Pro zapnutí osvětlení ohřevného
prostoru a displeje a pro potvrzení
signálních tónů při přiblížení
- ⑥ sensorové tlačítko 
Pro postupný návrat
- ⑦ sensorové tlačítko 
Pro nastavení časů kuchyňského bu-
díku nebo alarmů
- ⑧ sensorové tlačítko 
Pro zapnutí a vypnutí osvětlení
ohřevného prostoru
- ⑨ sensorové tlačítko 
Pro otevření a zavření krytu
- ⑩ sensorové tlačítko 
Pro otevření dvířek

Tlačítko zap./vyp.

Tlačítko zap./vyp.  je umístěné v prohlubni a reaguje na dotyk prstu.

Tímto tlačítkem zapínáte a vypínáte konvektomat.

Senzor přiblížení

Senzor přiblížení se nachází pod dotykovým displejem vedle sensorového tlačítka . Senzor přiblížení rozpozná, když se například rukou nebo tělem přibližujete k dotykovému displeji.







Jestliže máte aktivovaná příslušná nastavení, můžete zapnout osvětlení ohřevného prostoru, zapnout konvektomat nebo potvrdit signální tóny (viz kapitola „Nastavení“, odstavec „Senzor přiblížení“).

Ovládací prvky

Senzorová tlačítka

Senzorová tlačítka reagují na dotyk prstu. Každý dotyk je potvrzen tónem tlačítka. Tento tón tlačítek můžete vypnout tak, že zvolíte nastavení Hlasitost | Tón tlačítek | Vyp..

Pokud chcete, aby senzorová tlačítka reagovala i při vypnutém konvektomatu, zvolte nastavení Displej | QuickTouch | Zap..

senzorové tlačítko	funkce
	Jestliže konvektomat chcete ovládat svým mobilním koncovým zařízením, musíte mít k dispozici systém Miele@home, zapnout nastavení Vzdálené ovládání a stisknout toto senzorové tlačítko. Potom toto senzorové tlačítko svítí oranžově a je k dispozici funkce MobileStart. Dokud svítí toto senzorové tlačítko, můžete konvektomat ovládat svým mobilním koncovým zařízením (viz kapitola „Nastavení“, odstavec „Miele@home“).
	Podle toho, ve kterém menu se nacházíte, se vrátíte do nadřazeného menu nebo do hlavního menu.
	Když se na displeji zobrazuje menu nebo probíhá příprava pokrmu, můžete tímto senzorovým tlačítkem kdykoli nastavit kuchyňský budík (např. pro vaření vajec) nebo alarm (pevný denní čas) (viz kapitola „Alarm a kuchyňský budík“).
	Volbou tohoto senzorového tlačítka můžete zapínat a vypínat osvětlení ohřevného prostoru. Podle zvoleného nastavení osvětlení ohřevného prostoru po 15 sekundách zhasne nebo zůstane trvale zapnuté nebo vypnuté.
	Tímto senzorovým tlačítkem otvíráte a zavíráte panel (viz kapitola „Popis funkce“, odstavec „Kryt“).
	Tímto senzorovým tlačítkem se automaticky otevřou dvířka. Pro zavření tlačte dvířka rukou nebo chňapkou na hrnce proti čelnímu rámu, až zaklapnou.

Dotykový displej

Špičatými nebo ostrými předměty jako např. tužkami můžete poškrábat citlivý povrch dotykového displeje.

Dotýkejte se dotykového displeje jen prsty.

Dbejte na to, aby se nedostala voda za dotykový displej.

Dotykový displej je rozdělený do několika oblastí.

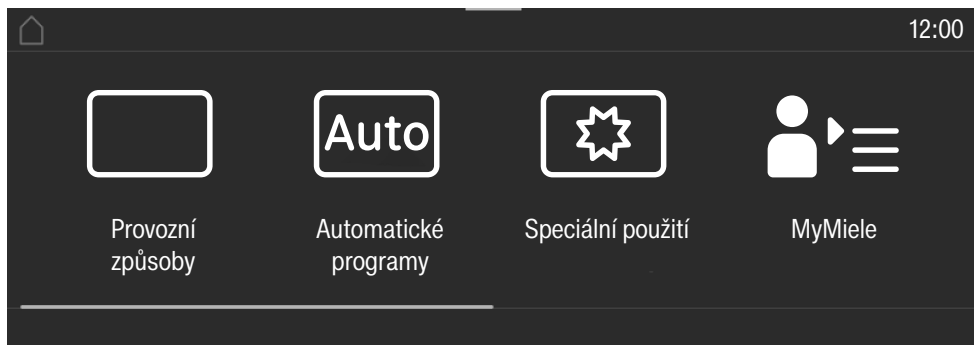

V **řádku záhlaví** se vlevo zobrazuje cesta menu. Jednotlivé položky menu jsou navzájem oddělené svislou čarou. Když z důvodů místa již není možné zobrazit celou cestu menu, jsou nadřazené položky menu znázorněny pomocí ... I.

Když stisknete název menu v řádku záhlaví, zobrazení přejde k příslušnému menu. Pro přechod k spouštěcí obrazovce stiskněte .

Vpravo v řádku záhlaví se zobrazuje denní čas. Tisknutím můžete nastavit denní čas.

Navíc se mohou zobrazovat další symboly, například SuperVision .

U horního okraje řádku záhlaví je oranžová čára, za níž můžete stahovat stahovací menu. Pomocí něho můžete zapínat nebo vypínat nastavení během přípravy pokrmu.









Uprostřed najdete aktuální menu s položkami menu. Tažením na displeji můžete listovat doprava nebo doleva. Když stisknete položku menu, zvolíte ji (viz kapitola „Princip ovládání“).

V **řádku patičky** se podle menu nacházejí různá pole pro obsluhu jako například Časovač, Uložit nebo OK.

Ovládací prvky

Symbyly

Na displeji se mohou zobrazovat tyto symboly:

symbol	význam
	Tento symbol označuje doplňující informace a pokyny pro obsluhu. Tato informační okna potvrdíte pomocí OK.
	Upozornění na nadřazené položky menu, které se již v cestě menu nezobrazují z důvodu úspory místa.
	Alarm
	Kuchyňský budík
	Některá nastavení, např. jas displeje nebo hlasitost tónů, se nastavují pruhem segmentů.
	Je zapnuté zablokování zprovoznění nebo zablokování tlačítek (viz kapitola „Nastavení“, odstavec „Zabezpečení“). Obsluha je zablokována.
	Teplota jádra při použití pokrmového teploměru
	Dálkové ovládání (zobrazuje se jen tehdy, když máte k dispozici systém Miele@home a zvolili jste nastavení Vzdálené ovládání Zap.)
	SuperVision (zobrazuje se jen tehdy, když máte k dispozici systém Miele@home a zvolili jste nastavení SuperVision Zobrazení SuperVision Zap.)

Konvektomat ovládáte prostřednictvím dotykového displeje tak, že stisknete požadovanou položku menu.

Každým stisknutím možné volby se příslušný znak (slovo nebo symbol) zbarví **oranžově**.

Tlačítka pro potvrzení kroku obsluhy jsou **zeleně** podsvícená (např. *OK*).

Volba položky menu

- Stiskněte požadované pole nebo požadovanou hodnotu na dotykovém displeji.



Listování

Můžete listovat doleva nebo doprava.

- Táhněte prstem na obrazovce. K tomu položte prst na dotykový displej a pohybujte jím požadovaným směrem.

Pruh ve spodní oblasti znázorňuje Vaši pozici v aktuálním menu.

Opuštění úrovně menu

- Stiskněte senzorové tlačítko  nebo v cestě menu stiskněte symbol ... I.
- Pro přechod k spouštěcí obrazovce stiskněte symbol .

Všechna zadání, která jste dosud provedli a nepotvrdili pomocí *OK*, se neuloží do paměti.

Změna hodnoty nebo nastavení

Změna nastavení ve výběrovém seznamu

Aktuální nastavení je oranžově označené.

- Stiskněte požadované nastavení.

Nastavení se uloží. Vráťte se do nadřazeného menu.

Zadávání čísel pomocí číslicového válečku

- Táhněte na číslicovém válečku nahoru nebo dolů, dokud požadovaná hodnota nebude uprostřed.

- Potvrďte pomocí *OK*.

Změněné číslo se uloží.

Zadávání čísel pomocí bloku číslic

- Stiskněte hodnotu, která je uprostřed číslicového válečku.

Objeví se blok číslic.

- Stiskněte požadované číslice.

Jakmile zadáte platnou hodnotu, bude *OK* zeleně podsvícené.

Šípkou vymažete naposledy zadanou číslici.

- Potvrďte pomocí *OK*.

Změněné číslo se uloží.

Princip ovládání

Změna nastavení pruhem segmentů

Některá nastavení jsou znázorněna pruhem segmentů ■■■■■■■■■■. Když jsou vyplněné všechny segmenty, je zvolená maximální hodnota.

Když není vyplněný žádný segment nebo jen jeden, je zvolená minimální hodnota nebo je nastavení vypnuté (např. signální tóny).

- Pro změnu nastavení stiskněte příslušný segment na pruhu segmentů.
- Pro zapnutí nebo vypnutí nastavení zvolte Zap. nebo Vyp..
- Potvrďte výběr pomocí OK.

Nastavení se uloží. Vráťte se do nadřazeného menu.

Zadávání písmen

Písmena zadáváte klávesnicí na displeji. Volte krátké, výstižné názvy.

- Stiskněte požadovaná písmena nebo znaky.

Tip: Znakem] můžete vložit zalomení řádku pro delší názvy programů.

- Stiskněte Uložit.

Název se uloží do paměti.

Zobrazení kontextového menu

V některých menu si můžete nechat zobrazit kontextové menu, například pro přejmenování vlastních programů nebo přesunutí záznamů pod MyMiele.

- Tiskněte například vlastní program tak dlouho, dokud se neotevře kontextové menu.
- Pro zavření kontextového menu stiskněte dotykový displej vně okna menu.

Přesouvání záznamů

Můžete změnit pořadí vlastních programů nebo záznamů pod MyMiele.

- Tiskněte například vlastní program tak dlouho, dokud se neobjeví kontextové menu.
- Zvolte Přesunout.
- Podržte prst na označeném poli a táhněte jím na požadované místo.

Zobrazení stahovacího menu

Během přípravy pokrmu můžete zapnout nebo vypnout nastavení jako například Booster nebo Předehřátí a WiFi funkci .

- Táhněte stahovací menu dolů za oranžovou čáru pod řádkem záhlaví.
- Zvolte nastavení, které chcete změnit. Aktivní nastavení jsou oranžově označena. Neaktivní nastavení jsou podle zvolené barevnosti označena černě nebo bíle (viz kapitola „Nastavení“, odstavec „Displej“).
- Pro zavření stahovacího menu zasuňte stahovací menu opět nahoru nebo se dotkněte dotykové obrazovky vně okna menu.

Zobrazení Nápověda

U vybraných funkcí existuje kontextová nápověda. Ve spodním řádku se zobrazuje Nápověda.

- Pro zobrazení pokynů s obrázkem a textem stiskněte Nápověda.
- Pro návrat k předchozímu menu stiskněte Zavřít.

Aktivace funkce MobileStart

- Zvolte sensorové tlačítko  pro aktivaci funkce MobileStart.

Svítil sensorové tlačítko . Konvektomat můžete ovládat dálkově přes aplikaci Miele.

Přímé ovládání na konvektomatu má přednost před dálkovým ovládáním přes aplikaci.

MobileStart můžete používat, dokud svítí sensorové tlačítko .

Popis funkce

Panel

Za panelem se nachází zásobník na vodu a pokrmový teploměr. Panel se otevře a zavře stisknutím sensorového tlačítka . Je opatřen ochranou proti přiskřípnutí. Když panel při otvírání nebo zavírání narazí na odpor, otvírání nebo zavírání se ukončí. Přesto se při otvírání a zavírání panelu nedotýkejte horní hrany dvířek.

Zásobník na vodu

Voda se čerpá do zásobníku na vodu a odtud k výrobě páry.

Hrozí chybná funkce při uzavřeném otvoru zásobníku na vodu!

Otvor v přední straně zásobníku na vodu nesmí být uzavřen, protože by nebylo možné čerpat vodu do výrobce páry.

Pokrmový teploměr

Pokrmový teploměr měří teplotu uvnitř připravovaného pokrmu, teplotu jádra. Pomocí pokrmového teploměru můžete přesně sledovat teplotu při přípravě pokrmů.

Teplota / teplota jádra

Některým provozním způsobům je přiřazená navrhovaná teplota. Navrhovanou teplotu lze změnit v rámci zadaného rozsahu pro jednotlivou přípravu pokrmu, krok přípravy pokrmu nebo také trvale (viz kapitola „Nastavení“, odstavec „Navrhované teploty“).

Také teplotu jádra lze změnit v rámci zadaného rozsahu pro jednotlivou přípravu pokrmu nebo krok přípravy pokrmu.

Vlhkost

Provozní způsob Kombinovaná příprava  a speciální použití Ohřev pracují s kombinací provozního způsobu pečící trouby a vlhkosti. V daném rozsahu můžete vlhkost vybrat pro jednotlivou přípravu pokrmu nebo krok přípravy pokrmu.

Podle nastavení vlhkosti se do ohřevného prostoru přivádí vlhký nebo čerstvý vzduch. Při nastavení vlhkost = 0 % se přivádí maximální množství čerstvého vzduchu a nepřivádí se vlhký vzduch. Při nastavení vlhkost = 100 % se nepřivádí čerstvý vzduch a obsah vlhkosti je maximální.

Některé potraviny během přípravy odevzdávají vlhkost. Tato vlastní vlhkost potraviny se rovněž využívá k regulaci vlhkosti. Tak se může stát, že se při nastavené nízké hodnotě vlhkosti neaktivuje výrobce páry.

Doba přípravy

V závislosti na provozním způsobu můžete nastavit dobu přípravy mezi 1 minutou a 6, 10 nebo 12 hodinami. U automatických a servisních programů a u položky Příprava menu je doba přípravy nastavená z výroby, nelze ji změnit.



Při přípravě v páře a u programů a aplikací čistě s parním provozem se doba přípravy začíná odpočítávat, až když je dosaženo nastavené teploty. U všech ostatních provozních způsobů, programů a aplikací ihned.

Zvuky

Během provozu a po vypnutí konvektomatu je slyšet hluk (bzučení). Tento hluk nepoukazuje na chybnou funkci nebo závadu přístroje. Vzniká při čerpání a odčerpávání vody.

Když je konvektomat v provozu, slyšíte hluk ventilátoru.

Fáze rozehrátí

Ve všech provozních způsobech se během fáze rozehrátí zobrazuje na displeji rostoucí teplota ohřevného prostoru (výjimka: Velký gril , Malý gril ).

Při přípravě v páře závisí doba trvání fáze rozehrátí na množství a teplotě potravin. Obecně fáze rozehrátí trvá asi 7 minut. Při přípravě chlazených nebo mražených potravin se prodlužuje. Také při nízkých teplotách přípravy pokrmů a při přípravě v provozním způsobu Sous-vide  se fáze rozehrátí může prodloužit.

Fáze vaření

Během fáze vaření se na displeji zobrazuje odpočítávaný zbývající čas. Při přípravě v páře fáze vaření začíná, když je dosaženo nastavené teploty. U všech ostatních provozních způsobů, programů a aplikací ihned.

Popis funkce

Redukce páry

Jestliže při přípravě v páře nebo kombinované přípravě vaříte v určitém teplotním rozsahu, po skončení přípravy pokrmu se automaticky zapne redukce páry. Funkce způsobí, že při otevření dvířek neunikne tolik páry. Na displeji se objeví Redukce páry.

Redukci páry lze vypnout (viz kapitola „Nastavení“, odstavec „Redukce páry“). Při vypnuté redukci páry vystoupí při otevření dvířek velké množství páry.

Osvětlení ohřevného prostoru

Konvektomat je z výroby nastavený tak, aby se po spuštění z důvodu úspory elektrické energie vypnulo osvětlení ohřevného prostoru.

Pokud má být ohřevný prostor za provozu trvale osvětlený, musíte změnit nastavení z výroby (viz kapitola „Nastavení“, odstavec „Osvětlení“).

Zůstanou-li po skončení přípravy pokrmu otevřená dvířka, osvětlení ohřevného prostoru se po 5 minutách automaticky vypne.

Když stisknete senzorové tlačítko  na panelu, zapne se osvětlení na 15 sekund.

Miele@home

Váš konvektomat je vybavený integrovaným WiFi modulem.

Pro použití potřebujete:

- WiFi síť
- aplikaci Miele
- uživatelský účet u Miele. Uživatelský účet můžete vytvořit přes aplikaci Miele.

Aplikace Miele Vás vede při navazování spojení mezi konvektomatem a domácí WiFi sítí.

Poté, co konvektomat začleníte do WiFi sítě, můžete pomocí aplikace provádět například následující akce:

- vyvolat informace o provozním stavu konvektomatu
- vyvolat upozornění k probíhajícím přípravám pokrmů v konvektomatu
- ukončit probíhající přípravy pokrmů

Zařazením konvektomatu do WiFi sítě se zvýší spotřeba elektrické energie, i když je konvektomat vypnutý.

Zajistěte, aby byl v místě instalace konvektomatu k dispozici dostatečně silný signál WiFi sítě.

Disponibilita WiFi spojení

WiFi spojení sdílí frekvenční rozsah s jinými zařízeními (např. mikrovlnami, dálkově řízenými hračkami). Kvůli tomu se mohou vyskytovat dočasné nebo úplné poruchy spojení. Proto nelze zaručit trvalou dostupnost nabízených funkcí.

Disponibilita Miele@home

Použití aplikace Miele závisí na dostupnosti Miele@home Services ve Vaší zemi.

Service Miele@home není k dispozici v každé zemi.

Informace k dostupnosti obdržíte na internetové stránce www.miele.com.

Aplikace Miele

Aplikaci Miele si můžete stáhnout zdarma z Apple App Store® nebo Google Play Store™.



První uvedení do provozu

Základní nastavení

Pro první uvedení do provozu musíte provést následující nastavení. Tato nastavení můžete kdykoli později opět změnit (viz kapitola „Nastavení“).

 **Nebezpečí popálení o horké povrchy.**

Konvektomat se v provozu zahřeje na vysokou teplotu.

Používejte konvektomat jen vestavěný, aby byl zajištěn jeho bezpečný provoz.

Když konvektomat připojíte k elektrické síti, automaticky se zapne.

Nastavení jazyka

- Zvolte požadovaný jazyk.

Pokud jste se přehlédli a zvolili jazyk, kterému nerozumíte, řiďte se pokyny v kapitole „Nastavení“, odstavec „Jazyk “.

Nastavení lokality

- Zvolte požadovanou lokalitu.

Aktivace funkce Miele@home

Na displeji se objeví Vytvořit Miele@home?.

- Když chcete ihned vytvořit Miele@home, zvolte Další.
- Pokud chcete vytvoření odložit na později, zvolte Přeskočit. Informace k pozdějšímu vytvoření najdete v kapitole „Nastavení“, odstavec „Miele@home“.
- Pokud chcete Miele@home vytvořit ihned, zvolte požadovaný způsob připojení.

Displej a Miele App Vás provedou dalšími kroky.

Nastavení data

- Postupně nastavte den, měsíc a rok.
- Potvrďte pomocí OK.

Nastavení denního času

- Nastavte denní čas v hodinách a minutách.
- Potvrďte pomocí OK.

Nastavení tvrdosti vody

Příslušná vodárna Vám může poskytnout informaci o tvrdosti místní vody.

Další informace k tvrdosti vody najdete v kapitole „Nastavení“, odstavec „Tvrdost vody“.

- Nastavte Vaši místní tvrdost vody.
- Potvrďte pomocí *OK*.

Ukončení prvního uvádění do provozu

- Řiďte se případnými dalšími pokyny na displeji.

První uvedení do provozu je skončeno.

První čištění konvektomatu

- Odstraňte z konvektomatu a z příslušenství případné nálepky nebo ochranné fólie.



Konvektomat je ve výrobním závodě podroben funkční zkoušce, proto může při přepravě případně vytéci zbytková voda z potrubí zpět do ohřevního prostoru.

Čištění zásobníku na vodu

 **Nebezpečí poranění panelem.**

Když se otvírá nebo zavírá panel, může Vás přiskřípnout.

Při otvírání a zavírání panelu se nedotýkejte horní hrany dvířek.

- Zapněte konvektomat tlačítkem zap./vyp. .
- Stiskněte senzorové tlačítko  pro otevření panelu.
- Vyměňte zásobník na vodu. Pro vyjmutí vytlačte zásobník na vodu lehce nahoru.
- Zásobník na vodu umyjte ručně nebo v myčce nádobí.

První uvedení do provozu

Čištění příslušenství a ohřevného prostoru

- Vyměňte veškeré příslušenství z ohřevného prostoru.
- Umyjte napařovací misky ručně nebo v myčce nádobí.

Povrchy univerzálního plechu a kombinovaného roštu jsou zušlechťené technologií PerfectClean a smí se čistit **jen** ručně.

Respektujte v tomto ohledu kapitulu „Čištění a ošetřování“, odstavec „PerfectClean“.

- Univerzální plech a kombinovaný rošt čistíte čistou houbovou utěrkou, mycím prostředkem na ruční mytí a teplou vodou.

Konvektomat byl před expedicí od výrobce ošetřen konzervačním prostředkem.

- Vyčistěte ohřevný prostor čistou houbovou utěrkou, prostředkem na ruční mytí a teplou vodou, abyste odstranili vrstvičku konzervačního prostředku.

Přizpůsobení přístroje bodu varu

Před první přípravou potravin musíte konvektomat přizpůsobit bodu varu vody. Bod varu se totiž mění s nadmořskou výškou místa instalace. Při této operaci se také propláchnou díly, kterými protéká voda.

Tuto operaci **bezpodmínečně** proveďte, abyste zajistili bezvadnou funkci přístroje.

- Uvedte konvektomat na 15 minut do provozu v provozním způsobu Příprava v páře  (100 °C). Postupujte podle popisu v kapitole „Obsluha“.

Přizpůsobení přístroje bodu varu po přestěhování

Po přestěhování musíte konvektomat přizpůsobit změněnému bodu varu, pokud se nadmořská výška nového místa instalace liší nejméně o 300 metrů od původní. Za tím účelem proveďte odvápnění (viz kapitola „Čištění a ošetřování“, odstavec „Ošetřování“).

Vypálení konvektomatu

- Vyměňte případně veškeré příslušenství z ohřevného prostoru.
- Pro odmaštění kruhového topného tělesa vypalujte konvektomat 30 minut provozním způsobem Horký vzduch plus  200 °C. Postupujte podle popisu v kapitole „Obsluha“.

 Nebezpečí popálení o horké povrchy.

Konvektomat se v provozu zahřeje na vysokou teplotu. Můžete se popálit o topná tělesa, ohřevný prostor, postranní mřížky a sklo dvířek.





Při práci v horkém ohřevném prostoru a při zavírání horkých dvířek použijte chňapky na hrnce.

Při prvním rozehřívání topného tělesa se vytváří zápach. Vytváření zápachu a případně vystupující pára po nějaké době zmizí a nejsou známkou chybného připojení nebo závady přístroje.

Zajistěte dobré větrání kuchyně.

Nastavení

Přehled nastavení

položka menu	možná nastavení
Jazyk 	... deutsch english ... Lokalita
Denní čas	Zobrazení Zap.* Vyp. Noční vypnutí Znázornění Analogové* Digitální Časový formát 24 h* 12 h (am/pm) Nastavit
Datum	
Osvětlení	Zap. „Zap.“ na 15 vteřin* Vyp.
Spouštěcí obrazovka	Hlavní menu* Provozní způsoby Automatické programy Speciální programy Vlastní programy MyMiele
Displej	Jas  Barevné schéma Světlé Tmavé* QuickTouch Zap. Vyp.*
Hlasitost	Signální tóny  Tón tlačítek  Uvítací melodie Zap.* Vyp.
Jednotky	Hmotnost g* lb lb/oz Teplota °C* °F

* nastavení z výroby

položka menu	možná nastavení
Udržování teploty	Zap. Vyp.*
Redukce páry	Zap.* Vyp.
Navrhované teploty	
Booster	Zap.* Vyp.
Automatické proplachování	Zap.* Vyp.
Tvrdost vody	1° dH ... 15° dH* ... 70° dH
Senzor přiblížení	Zapnout světlo Při probíhajícím procesu* Vždy zapnuté Vyp. Zapnout přístroj Zap. Vyp.* Potvrdit signální tóny Zap.* Vyp.
Zabezpečení	Zablokování zprovoznění  Zap. Vyp.* Zablokování tlačítek Zap. Vyp.*
Rozpoz. čelní strany nábytku	Zap. Vyp.*
Miele@home	Aktivovat Deaktivovat Stav připojení Nově vytvořit Resetovat Vytvořit
Vzdálené ovládání	Zap.* Vyp.
SuperVision	Zobrazení SuperVision Zap. Vyp.* Displej ve stand-by Zap. Pouze u chyb* Seznam přístrojů Zobrazit přístroj Signální tóny

* nastavení z výroby

Nastavení

položka menu	možná nastavení
RemoteUpdate	Zap.* Vyp.
Verze softwaru	
Právní informace	Open Source licence
Prodejce	Výstavní režim Zap. Vyp.*
Nastavení z výroby	Nastavení přístroje Vlastní programy MyMiele Navrhované teploty

* nastavení z výroby

Vyvolání menu „Nastavení“

V menu  Nastavení můžete svůj konvektomat personalizovat tak, že nastavení z výroby přizpůsobíte svým potřebám.

Nacházíte se v hlavním menu.

- Zvolte  Nastavení.
- Zvolte požadované nastavení.



Nastavení můžete zkontrolovat nebo změnit.

Nastavení lze měnit jen tehdy, když neprobíhá příprava pokrmu.

Jazyk

Můžete nastavit svůj národní jazyk a svou lokalitu.

Po výběru a potvrzení se na displeji ihned objeví požadovaný jazyk.

Tip: Pokud jste se přehlédli a zvolili jazyk, kterému nerozumíte, zvolte v hlavním menu . Orientujte se podle symbolu , abyste se opět dostali do submenu Jazyk .

Denní čas

Zobrazení

Zvolte způsob zobrazení denního času při vypnutém konvektomatu:

- Zap.
Denní čas se na displeji zobrazuje stále.
Když navíc zvolíte nastavení Displej | QuickTouch | Zap., budou všechna sensorová tlačítka reagovat na stisknutí ihned a senzor přiblížení rozpozná automaticky, když se přiblížíte k displeji.
Když navíc zvolíte nastavení Displej | QuickTouch | Vyp., budete muset konvektomat zapnout, než ho budete moci obsluhovat.
- Vyp.
Displej je pro úsporu energie vypnutý. Než budete moci konvektomat používat, musíte ho zapnout.
- Noční vypnutí
Pro úsporu energie se denní čas na displeji zobrazuje jen od 5 hodin do 23 hodin. Ve zbývajících dobách je displej vypnutý.

Nastavení

Znázornění

Denní čas můžete nechat zobrazovat Analogové (v podobě hodin s ciferníkem) nebo Digitální (h:min).

Při digitálním zobrazení se zobrazuje navíc datum.

Časový formát

Denní čas můžete nechat zobrazovat ve 24- nebo 12hodinovém formátu (24 h nebo 12 h (am/pm)).

Nastavit

Nastavujete hodiny a minuty.

Tip: Když neprobíhá příprava pokrmu, stiskněte denní čas v řádku záhlaví, abyste ho změnili.

Po výpadku proudu se znovu zobrazuje aktuální denní čas. Denní čas zůstává uložený asi 150 hodin.



Pokud je konvektomat připojený k WiFi síti a přihlášený v aplikaci Miele, denní čas se synchronizuje podle nastavení lokality v aplikaci Miele.

Datum

Nastavujete datum.

Datum se zobrazuje při vypnutém konvektomatu jen při nastavení Denní čas | Znázornění | Digitální.

Osvětlení

- Zap.
Osvětlení ohřevného prostoru je zapnuté během celé přípravy pokrmu.
- „Zap.“ na 15 vteřin
Osvětlení ohřevného prostoru se během přípravy pokrmu vypne po 15 sekundách. Volbou sensorového tlačítka  se osvětlení ohřevného prostoru opět na 15 sekund zapne.
- Vyp.
Osvětlení ohřevného prostoru je vypnuté. Volbou sensorového tlačítka  se osvětlení ohřevného prostoru na 15 sekund zapne.

Spouštěcí obrazovka

Z výroby je konvektomat nastavený tak, že se při jeho zapnutí zobrazuje hlavní menu. Místo něho můžete jako spouštěcí obrazovku zvolit také např. přímo provozní způsoby nebo záznamy v MyMiele (viz kapitola „MyMiele“).

Změněná spouštěcí obrazovka se bude zobrazovat až po dalším zapnutí konvektomatu.

Do hlavního menu se dostanete stisknutím sensorového tlačítka ↵ nebo prostřednictvím cesty menu v řádku záhlaví.

Displej

Jas

Jas displeje se znázorňuje pruhem segmentů.

- ■■■■■■■■
maximální jas
- ■■■■■■■□
minimální jas

Barevné schéma

Zvolte, zda má být zobrazení na displeji ve světlých nebo tmavých barvách.

- Světlé
Displej má světlé pozadí s tmavým písmem.
- Tmavé
Displej má tmavé pozadí se světlým písmem.

QuickTouch

Zvolte, jak mají reagovat sensorová tlačítka a sensor přiblížení, když je konvektomat vypnutý:

- Zap.
Pokud jste navíc zvolili nastavení Denní čas | Zobrazení | Zap. nebo Noční vypnutí, sensorová tlačítka a sensor přiblížení reagují i při vypnutém konvektomatu.
- Vyp.
Nezávisle na nastavení Denní čas | Zobrazení reagují sensorová tlačítka a sensor přiblížení jen tehdy, když je konvektomat zapnutý, a určitou dobu po vypnutí konvektomatu.

Nastavení

Hlasitost

Signální tóny

Když jsou zapnuté signální tóny, ozve se signál po dosažení nastavené teploty a po uplynutí nastaveného času.

Když dvířka chcete otevřít dálkovým ovládáním přes jazykový asistent, dbejte při otvírání na to, aby se nikdo nezdržoval v prostoru otvírání dvířek. Signální tóny nechte bezpodmínečně zapnuté.

Hlasitost signálních tónů se znázorňuje pruhem segmentů.

- ■■■■■■■■
maximální hlasitost
- □□□□□□
signální tóny jsou vypnuté

Tón tlačítek

Hlasitost tónu tlačítek, který zazní při každém zvolení sensorového tlačítka, se znázorňuje pruhem segmentů.

- ■■■■■■■■
maximální hlasitost
- □□□□□□
tón tlačítek je vypnutý

Uvítací melodie

Můžete vypnout nebo zapnout melodii, která zní při stisknutí tlačítka zap./vyp. .

Jednotky

Hmotnost

Hmotnost potravin můžete v automatických programech nastavit v gramech (g), librách (lb) nebo librách/uncích (lb/oz).

Teplota

Teplotu můžete nastavovat ve stupních Celsia (°C) nebo stupních Fahrenheita (°F).

Udržování teploty

Funkcí Udržování teploty můžete udržovat připravený pokrm teplý po skončení jeho přípravy v páře. Připravený pokrm je udržován teplý přednastavenou teplotou po dobu maximálně 15 minut. Otevřením dvířek můžete fázi udržování teploty ukončit.

Uvědomte si, že se choulostivé potraviny, zejména ryby, mohou při udržování teploty dovařit.

- Zap.
Funkce Udržování teploty je zapnutá. Když se připravuje pokrm teplotou asi od 80 °C, tato funkce se spustí asi po 5 minutách. Připravovaný pokrm se udržuje na teplotě 70 °C.
- Vyp.
Funkce Udržování teploty je vypnutá.

Redukce páry

Funkce Redukce páry způsobí, že při otevření dvířek neunikne tolik páry.

- Zap.

Při vaření s teplotou asi od 80 °C (příprava v páře) nebo 80–100 °C a vlhkostí 100 % (kombinovaná příprava) se po skončení přípravy automaticky zapne redukce páry. Na displeji se objeví Redukce páry.

- Vyp.

Když je redukce páry vypnutá, automaticky se vypne také funkce Udržování teploty. Při vypnuté redukci páry vystoupí při otevření dvířek velké množství páry.

Navrhované teploty

Když často pracujete s odlišnými teplotami, má smysl navrhované teploty změnit.

Jakmile vyvoláte tuto položku menu, objeví se výběrový seznam provozních způsobů.

■ Zvolte požadovaný provozní způsob.

Objeví se navrhovaná teplota a současně teplotní rozsah, ve kterém ji můžete měnit.

■ Změňte navrhovanou teplotu.

■ Potvrďte pomocí OK.

Nastavení

Booster

Funkce **Booster** slouží k rychlému roze-
hřátí ohřevného prostoru.

- Zap.

Funkce **Booster** je během fáze roze-
hřátí pro přípravu pokrmu automa-
ticky zapnutá. Topné těleso pro horní
pečení a grilování, kruhové topné
těleso a ventilátor předehřívají
ohřevný prostor současně na požá-
dovanou teplotu.

- Vyp.

Funkce **Booster** je během fáze roze-
hřátí pro přípravu pokrmu vypnutá.
Ohřevný prostor předehřívají jen
topná tělesa příslušná provoznímu
způsobu.

Funkci **Booster** můžete zapnout nebo
vypnout pro jednu přípravu pokrmu ta-
ké přes stahovací menu.

Automatické vypláchnutí

Poté, co vypnete konvektomat, se po
přípravě pokrmu s párou na displeji ob-
jeví Přístroj se proplachuje.

Při této operaci se ze systému vyplách-
nou případné zbytky potravin.

Automatické vyplachování můžete vy-
pnout nebo zapnout.

Tvrdość vody

Aby konvektomat bezvadně fungoval a byl ve správném okamžiku odvápněn, musíte nastavit tvrdość místní vody. Čím je voda tvrdší, tím častěji musí být konvektomat odvápnován.

Příslušná vodárna Vám může poskytnout informaci o tvrdości místní pitné vody.

Když používáte balenou pitnou vodu z lahví, například minerální vodu, nesmí být syčená kyselinou uhličitou. Nastavení proveďte podle obsahu vápníku. Obsah vápníku je uvedený na etiketě lahve v mg/l Ca²⁺ nebo ppm (mg Ca²⁺/l).

Můžete nastavit stupeň tvrdości vody mezi 1° dH a 70° dH. Z výroby je přednastavený stupeň tvrdości 15° dH.

tvrdość vody		obsah vápníku mg/l Ca ²⁺ nebo ppm (mg Ca ²⁺ /l)	nastavení
°dH	mmol/l		
1	0,2	7	1
2	0,4	14	2
3	0,5	21	3
4	0,7	29	4
5	0,9	36	5
6	1,1	43	6
7	1,3	50	7
8	1,4	57	8
9	1,6	64	9
10	1,9	71	10
11	2,0	79	11
12	2,2	86	12
13	2,3	93	13
14	2,5	100	14

tvrdość vody		obsah vápníku mg/l Ca ²⁺ nebo ppm (mg Ca ²⁺ /l)	nastavení
°dH	mmol/l		
15	2,7	107	15
16	2,9	114	16
17	3,1	121	17
18	3,2	129	18
19	3,4	136	19
20	3,6	143	20
21	3,8	150	21
22	4,0	157	22
23	4,1	164	23
24	4,3	171	24
25	4,5	179	25
26	4,7	186	26
27	4,9	193	27
28	5,0	200	28
29	5,2	207	29
30	5,4	214	30
31	5,6	221	31
32	5,8	229	32
33	5,9	236	33
34	6,1	243	34
35	6,3	250	35
36	6,5	257	36
37–45	6,6–8,0	258–321	37–45
46–60	8,2–10,7	322–429	46–60
61–70	10,9–12,5	430–500	61–70

Nastavení

Senzor přiblížení

Senzor přiblížení rozpozná, když se například rukou nebo tělem přiblížíte k dotykovému displeji.

Pokud chcete, aby senzor přiblížení reagoval i při vypnutém konvektomatu, zvolte nastavení Displej | QuickTouch | Zap..

Zapnout světlo

- Při probíhajícím procesu
Jakmile se během přípravy pokrmu přiblížíte k dotykovému displeji, zapne se osvětlení ohřevného prostoru. Osvětlení ohřevného prostoru se po 15 sekundách opět automaticky vypne.
- Vždy zapnuté
Jakmile se přiblížíte k dotykovému displeji, zapne se osvětlení ohřevného prostoru. Osvětlení ohřevného prostoru se po 15 sekundách opět automaticky vypne.
- Vyp.
Když se přiblížíte k dotykovému displeji, senzor přiblížení nereaguje. Zapněte osvětlení ohřevného prostoru na 15 sekund volbou sensorového tlačítka .

Zapnout přístroj

- Zap.
Když se zobrazuje denní čas, konvektomat se zapne a zobrazí se hlavní menu, jakmile se přiblížíte k dotykovému displeji.
- Vyp.
Když se přiblížíte k dotykovému displeji, senzor přiblížení nereaguje. Zapněte konvektomat tlačítkem zap./vyp. .

Potvrdit signální tóny

- Zap.
Jakmile se přiblížíte k dotykovému displeji, vypnou se signální tóny.
- Vyp.
Když se přiblížíte k dotykovému displeji, senzor přiblížení nereaguje. Signální tóny vypněte manuálně.

Zabezpečení

Zablokování zprovoznění

Zablokování zprovoznění brání neúmyslnému zapnutí konvektomatu.

Při aktivovaném zablokování zprovoznění můžete nadále ihned nastavit alarm a kuchyňský budík a používat funkci MobileStart.

Zablokování zprovoznění zůstane zachované i po výpadku proudu.

- Zap.
Zablokování zprovoznění se aktivuje. Než konvektomat budete moci používat, zapněte ho a nejméně 6 sekund tiskněte symbol .
- Vyp.
Zablokování zprovoznění je deaktivované. Konvektomat můžete používat jako obvykle.

Zablokování tlačítek

Zablokování tlačítek brání neúmyslnému ukončení nebo změně přípravy pokrmu. Když je aktivované zablokování tlačítek, několik sekund po spuštění přípravy pokrmu se zablokují všechna sensorová tlačítka a pole na displeji s výjimkou tlačítka zap./vyp. .

- Zap.
Zablokování tlačítek je aktivované. Tiskněte OK nejméně 6 sekund, abyste zablokování tlačítek na krátkou dobu deaktivovali.
- Vyp.
Zablokování tlačítek je deaktivované. Všechna sensorová tlačítka reagují při zvolení okamžitě.

Nastavení

Rozpoz. čelní strany nábytku

- Zap.
Rozpoznání nábytkového čela je aktivované. Konvektomat prostřednictvím senzoru přiblížení automaticky rozpozná, zda jsou zavřená dvířka nábytku.
Při zavřených dvířkách nábytku se konvektomat po určité době automaticky vypne.
- Vyp.
Rozpoznání nábytkového čela je deaktivované. Konvektomat nerozpozná, zda jsou zavřená dvířka nábytku.

Pokud byl konvektomat vestavěn za nábytkové čelo (například dvířka), konvektomat, montážní skříň a podlaha se mohou poškodit teplem a vlhkostí nahromaděnými za zavřeným nábytkovým čelem. Během používání konvektomatu nechte vždy otevřená dvířka nábytku. Dvířka nábytku zavřete až po úplném vychladnutí konvektomatu.

Miele@home

Konvektomat patří k přístrojům pro domácnost kompatibilním s Miele@home a je vybaven funkcí SuperVision.

Váš konvektomat je z výroby vybavený WiFi komunikačním modulem a je vhodný pro bezdrátovou komunikaci.

Máte několik možností, jak svůj konvektomat připojit k WiFi síti. Doporučujeme Vám, abyste svůj konvektomat připojili k WiFi síti pomocí aplikace Miele nebo přes WPS.

- Aktivovat
Toto nastavení se zobrazuje jen tehdy, když je deaktivované Miele@home. WiFi funkce se opět zapne.
- Deaktivovat
Toto nastavení se zobrazuje jen tehdy, když je aktivované Miele@home. Miele@home zůstává vytvořené, WiFi funkce se vypne.
- Stav připojení
Toto nastavení se zobrazuje jen tehdy, když je aktivované Miele@home. Na displeji se zobrazují informace jako kvalita WiFi příjmu, název sítě a IP adresa.
- Nově vytvořit
Toto nastavení se zobrazuje jen tehdy, když je již vytvořená WiFi síť. Vynulujete síťová nastavení a ihned vytvoříte nové připojení k síti.

- Resetovat

Toto nastavení se zobrazuje jen tehdy, když je již vytvořená WiFi síť. WiFi funkce se vypne a připojení k WiFi síti se vynuluje na nastavení z výroby. Abyste mohli využívat Miele@home, musíte připojení k WiFi síti vytvořit znovu.

Síťová nastavení vynulujte, když konvektomat likvidujete, prodáváte nebo když uvádíte do provozu použitý konvektomat. To je jediný způsob, jak zajistit, že jste odstranili všechny osobní údaje a předchozí uživatel tak již nemůže mít přístup ke konvektomatu.

- Vytvořit

Toto nastavení se zobrazuje jen tehdy, když ještě neexistuje žádné připojení k WiFi síti. Abyste mohli využívat Miele@home, musíte připojení k WiFi síti vytvořit znovu.

Vzdálené ovládání

Pokud na svém mobilním koncovém zařízení máte nainstalovanou aplikaci Miele, máte k dispozici systém Miele@home a máte aktivované dálkové ovládání (Zap.), můžete používat funkci MobileStart a například načíst informace k probíhajícím přípravám pokrmů v konvektomatu nebo probíhající přípravu ukončit.

V režimu síťové pohotovosti vyžaduje konvektomat max. 2 W.

Aktivace funkce MobileStart

- Zvolte senzorové tlačítko  pro aktivaci funkce MobileStart.

Svítil senzorové tlačítko . Konvektomat můžete ovládat dálkově přes aplikaci Miele.

Přímé ovládání na konvektomatu má přednost před dálkovým ovládním přes aplikaci.

MobileStart můžete používat, dokud svítí senzorové tlačítko .

Nastavení

SuperVision

Konvektomat patří k přístrojům pro domácnost kompatibilním s Miele@home a je vybaven funkcí SuperVision pro kontrolu jiných přístrojů pro domácnost v systému Miele@home.

Funkci SuperVision můžete aktivovat, až když máte vytvořený systém Miele@home.

Zobrazení SuperVision

- Zap.
Funkce SuperVision je zapnutá.
Vpravo nahoře na displeji se zobrazuje symbol .
- Vyp.
Funkce SuperVision je vypnutá.

Displej ve stand-by

Funkce SuperVision je k dispozici i v pohotovostním režimu standby. Předpokladem je, že je zapnuté zobrazování denního času (Nastavení | Denní čas | Zobrazení | Zap.).

- Zap.
Aktivní přístroje pro domácnost, které jsou přihlášeny v systému Miele@home, se zobrazují vždy.
- Pouze u chyb
Zobrazují se výhradně chyby aktivních přístrojů pro domácnost.

Seznam přístrojů

Zobrazují se všechny přístroje pro domácnost přihlášeny v systému Miele@home. Když vyberete přístroj, můžete vyvolat další nastavení:

- Zobrazit přístroj
 - Zap.
Funkce SuperVision pro tento přístroj je zapnutá.
 - Vyp.
Funkce SuperVision pro tento přístroj je vypnutá. Přístroj je nadále přihlášený v systému Miele@home. Chyby se zobrazují, i když je funkce SuperVision pro tento přístroj vypnutá.
- Signální tóny
Můžete nastavit, zda jsou signální tóny pro tento přístroj zapnuté (Zap.) nebo vypnuté (Vyp.).

RemoteUpdate

Položka menu RemoteUpdate se zobrazuje a je volitelná jen tehdy, když jsou splněné předpoklady pro používání Miele@home (viz kapitola „První uvedení do provozu“, odstavec „Miele@home“).

Funkcí RemoteUpdate je možné aktualizovat software Vašeho konvektomatu. Pokud je pro Váš konvektomat k dispozici update, tak si ho konvektomat automaticky stáhne. Instalace update se neprovede automaticky, nýbrž ji musíte spustit manuálně.

Když nenainstalujete některou aktualizaci, můžete svůj konvektomat používat tak, jak jste zvyklí. Miele však doporučuje update instalovat.

Zapnutí/vypnutí

Z výroby jsou aktualizace RemoteUpdate zapnuté. Aktualizace, která je k dispozici, se automaticky stáhne a musíte ji manuálně spustit.

Pokud chcete, aby se aktualizace nestahovaly automaticky, vypněte RemoteUpdate.

Průběh aktualizace RemoteUpdate

V aplikaci Miele jsou připraveny informace o obsahu a rozsahu aktualizace.

Když je k dispozici aktualizace, zobrazí se hlášení na displeji Vašeho konvektomatu.

Aktualizaci můžete nainstalovat ihned nebo instalaci odložit na později. Dotaz pak následuje po novém zapnutí konvektomatu.

Pokud aktualizaci nechcete nainstalovat, vypněte RemoteUpdate.

Aktualizace může trvat několik minut.

Při dálkové aktualizaci RemoteUpdate je třeba dbát následujícího:

- Pokud nedostanete hlášení, není k dispozici žádná aktualizace.
- Nainstalovanou aktualizaci nelze zrušit.
- Během aktualizace nevypínejte konvektomat. Jinak se aktualizace stornuje a nenainstaluje.
- Některé aktualizace softwaru může provádět jen servisní služba Miele.

Nastavení

Verze softwaru

Verze software je určena pro servisní službu Miele. Pro soukromé používání tyto informace nepotřebujete.

- Potvrďte pomocí **OK**.

Právní informace

Pod položkou Open Source licence naleznete přehled integrovaných Open Source komponentů.

- Potvrďte pomocí **OK**.

Prodejce

Tato funkce umožňuje specializovaným obchodům prezentovat konvektomat bez topení. Pro soukromé používání toto nastavení nepotřebujete.

Výstavní režim

Když konvektomat zapnete při aktivovaném výstavním provozu, objeví se upozornění Výstavní režim aktivován. Příklad nehřeje..

- Zap.
Výstavní provoz se aktivuje, když nejméně 4 sekundy tisknete tlačítko **OK**.
- Vyp.
Výstavní provoz se deaktivuje, když nejméně 4 sekundy tisknete tlačítko **OK**. Konvektomat můžete používat jako obvykle.

Nastavení z výroby

- Nastavení přístroje
Všechna nastavení se vrátí na nastavení z výroby.
- Vlastní programy
Vymažou se všechny vlastní programy.
- MyMiele
Vymažou se všechny záznamy MyMiele.
- Navrhované teploty
Změněné navrhované teploty se vrátí na nastavení z výroby.

Senzorovým tlačítkem  můžete nastavit kuchyňský budík (např. pro vaření vajec) nebo alarm (pevný denní čas).



Můžete nastavit současně dva alarmy, dva časy kuchyňského budíku nebo jeden alarm a jeden čas kuchyňského budíku.

Používání funkce Alarm

Alarm  můžete použít pro nastavení pevného denního času, v němž má zazní signální tón.

Nastavení alarmu

Pokud máte zvolené nastavení Displej | QuickTouch | Vyp., zapněte konvektomat, abyste nastavili alarm. Při vypnutí konvektomatu se pak zobrazí denní čas alarmu.

- Stiskněte senzorové tlačítko .
- Zvolte  Alarm.
- Nastavte denní čas alarmu.
- Potvrďte pomocí Zavřít.

Když je konvektomat vypnutý, zobrazuje se místo aktuálního denního času  a denní čas alarmu.

Když současně probíhá příprava pokrmu nebo se nacházíte v menu, zobrazuje se vpravo nahoře na displeji  a denní čas alarmu.

V nastaveném denním čase alarmu bliká  vedle denního času na displeji a zní signální tón.

- Zvolte senzorové tlačítko  nebo nastavený denní čas alarmu na displeji.

Vypnou se akustické a optické signály.

Změna alarmu

- Zvolte alarm na displeji nebo zvolte senzorové tlačítko  a potom požadovaný alarm.

Zobrazí se nastavený denní čas alarmu.

- Nastavte nový denní čas alarmu.
- Potvrďte pomocí Zavřít.

Změněný denní čas alarmu se uloží a zobrazí na displeji.

Zrušení alarmu

- Zvolte alarm na displeji nebo zvolte senzorové tlačítko  a potom požadovaný alarm.

Zobrazí se nastavený denní čas alarmu.

- Zvolte Vymazat.
- Potvrďte pomocí Zavřít.

Alarm se zruší.

Alarm + kuchyňský budík

Používání funkce Kuchyňský budík

Kuchyňský budík  můžete používat ke sledování zvláštních procesů, např. k vaření vajec.



Kuchyňský budík můžete použít také tehdy, když jste současně nastavili čas pro automatické zapnutí nebo vypnutí přípravy pokrmu (např. jako připomenutí, že máte připravovaný pokrm po části doby přípravy okořenit nebo polít).

- Kuchyňský budík můžete nastavit maximálně na 59 minut a 59 sekund.

Nastavení kuchyňského budíku

Pokud máte zvolené nastavení Displej | QuickTouch | Vyp., zapněte konvektomat, abyste nastavili kuchyňský budík. Odpočítávání času kuchyňského budíku se pak zobrazuje při vypnutém konvektomatu.

Příklad: Chcete vařit vejce a nastavíte kuchyňský budík na 6 minut a 20 sekund.

- Stiskněte sensorové tlačítko .
- Zvolte  Kuchyňský budík.
- Nastavte kuchyňský budík.
- Potvrďte pomocí Zavřít.

Když je konvektomat vypnutý, zobrazuje se  a odpočítávaný čas kuchyňského budíku místo aktuálního denního času.

Když současně probíhá příprava pokrmu nebo se nacházíte v menu, zobrazuje se vpravo nahoře na displeji  a odpočítávaný čas kuchyňského budíku.

Po uplynutí času kuchyňského budíku bliká , čas se zvyšuje a zní signál.

- Zvolte sensorové tlačítko  nebo požadovaný kuchyňský budík na displeji.

Vypnou se akustické a optické signály.

Změna kuchyňského budíku

- Zvolte kuchyňský budík na displeji nebo zvolte sensorové tlačítko  a potom požadovaný kuchyňský budík.

Objeví se nastavený kuchyňský budík.

- Nastavte nový čas kuchyňského budíku.

- Potvrďte pomocí Zavřít.

Změněný čas kuchyňského budíku se uloží a po minutách se odpočítává. Časy kuchyňského budíku kratší než 10 minut se odpočítávají po sekundách.

Zrušení kuchyňského budíku

- Zvolte kuchyňský budík na displeji nebo zvolte sensorové tlačítko  a potom požadovaný kuchyňský budík.

Objeví se nastavený kuchyňský budík.







- Zvolte Vymazat.
- Potvrďte pomocí Zavřít.

Kuchyňský budík se zruší.

Hlavní menu a submenu

menu	navrhovaná hodnota	rozsah
Provozní způsoby		
Horký vzduch plus	160 °C	30–230 °C
Horní/spodní pečení	180 °C	30–230 °C
Kombinovaná příprava		
Kombi + horký vzduch plus	170 °C	30–230 °C
Kombi + horní/ spodní pečení	180 °C	30–230 °C
Kombinovaná příprava + gril	stupeň 3	stupeň 1–3
Příprava v páře	100 °C	40–100 °C
Sous-vide	65 °C	45–90 °C
Intenzivní pečení	180 °C	50–230 °C
Spodní pečení	190 °C	100–200 °C
Horní pečení	190 °C	100–230 °C
Velký gril	stupeň 3	stupeň 1–3
Malý gril	stupeň 3	stupeň 1–3
Gril s cirkulací	200 °C	50–230 °C
Moučník speciál	160 °C	30–230 °C
Eco horký vzduch	180 °C	30–230 °C
ECO příprava v páře	100 °C	40–100 °C
Automatické programy		
Speciální použití		
Ohřev	130 °C	120–140 °C
Rozmrazování	60 °C	50–60 °C

Hlavní menu a submenu

menu	navrhovaná hodnota	rozsah
Speciální použití 		
Mix & Match		
Pečení dokřupava	-	-
Šetrné pečení	-	-
Ohřev dokřupava	-	-
Šetrný ohřev	-	-
Blanšírování	-	-
Zavařování	90 °C	80–100 °C
Sušení	50 °C	30–70 °C
Kynutí těsta	-	-
Příprava menu	-	-
Dezinfekce nádobí	-	-
Nahřívání nádobí	50 °C	50–80 °C
Udržování teploty	65 °C	40–100 °C
MyMiele  		
Vlastní programy 		
Nastavení 		
Údržba 		
Odvápnění		
HydroClean		
Odmočení		
Sušení		
Proplach		

Přípravy pokrmů

- Na přípravu svých pokrmů pokud možno používejte automatické programy.
- Vyjměte z trouby veškeré příslušenství, které nepotřebujete k přípravě pokrmu.
- Obecně zvolte nižší z teplot uvedených v receptu nebo tabulce pro přípravu pokrmu a zkontrolujte pokrm po kratším z uvedených časů.
- Ohřevný prostor předehřívejte jen tehdy, když je to potřebné podle receptu nebo tabulky pro přípravu pokrmů.
- Během přípravy pokrmu pokud možno neotvírejte dvířka.
- Na pečení těsta používejte nejlépe matné, tmavé pečicí formy. Ty lépe pohlcují teplo a rychleji je předávají těstu. Lesklé materiály jako nerez ocel nebo hliník odrážejí teplo, které se tak hůře dostává k připravovanému pokrmu. Ani dno ohřevného prostoru nebo rošt nepřikrývejte hliníkovou fólií odrážející teplo.
- Kontrolujte dobu přípravy, abyste při přípravě potravin neplýtvali energií. Nastavte dobu přípravy nebo použijte pokrmový teploměr, pokud ho máte k dispozici.
- Pro mnoho pokrmů můžete použít provozní způsob Horký vzduch plus . Pomocí něho můžete připravovat pokrmy při nižších teplotách než při provozním způsobu Horní/spodní pečení , protože se teplo ihned rozdělí v ohřevném prostoru. Kromě toho můžete přípravu provádět ve více úrovních současně.
- Na grilování pokrmů používejte pokud možno provozní způsob Gril s cirkulací . Grilujete přitom s nižšími teplotami než v jiných grilovacích provozních způsobech při maximálním nastavení teploty.
- V provozním způsobu Eco horký vzduch  připravujete pokrmy energeticky úsporně s optimálním využitím tepla. Tento provozní způsob používejte na přípravu malých množství, například mražené pizzy nebo vykrajovaného cukroví. Během přípravy pokrmu neotvírejte dvířka.
- Pro energeticky úspornou přípravu v páře můžete používat provozní způsob ECO příprava v páře . Tento provozní způsob se hodí především k přípravě zeleniny a ryb.
- Pokud je to možné, připravujte několik pokrmů současně. Pokládejte je vedle sebe nebo na různé úrovně.
- Pokrmy, které nemůžete připravovat současně, připravujte pokud možno hned po sobě, abyste využili již existující teplo.

Tipy pro úsporu energie

Nastavení

- Pro ovládací prvky zvolte nastavení Displej | QuickTouch | Vyp., abyste snížili spotřebu energie.
- Pro osvětlení ohřevného prostoru zvolte nastavení Osvětlení | Vyp. nebo „Zap.“ na 15 vteřin. Osvětlení ohřevného prostoru můžete kdykoli znovu zapnout senzorovým tlačítkem .

Úsporný režim

Když neprobíhá příprava pokrmu a nenásleduje žádná další obsluha, konvektomat se z důvodu úspory elektrické energie automaticky vypne. Zobrazuje se denní čas nebo je displej vypnutý (viz kapitola „Nastavení“).

Chybná funkce vinou chybějícího sítka odpadu.

Když chybí sítko odpadu, zbytky potravin se mohou dostat do odtoku.

Nelze odčerpávat vodu.

Před každou přípravou pokrmu zkontrolujte, zda je nasazené sítko odpadu.

- Zapněte konvektomat.

Objeví se hlavní menu.

- Vložte pokrm k přípravě do ohřevného prostoru.

- Zvolte Provozní způsoby .

- Zvolte požadovaný provozní způsob.

Objeví se provozní způsob a navrhované hodnoty teploty a případně vlhkosti.

- V případě potřeby navrhované hodnoty změňte.

Navrhované hodnoty se převezmou během několika málo sekund. Teplotu a vlhkost můžete změnit dodatečně volbou ukazatele teploty nebo vlhkosti.

- Potvrďte tlačítkem OK.

Zobrazuje se žádaná a skutečná teplota a začíná fáze rozehrátí.

Můžete sledovat nárůst teploty. Při prvním dosažení zvolené teploty zazní signál.

- Po přípravě pokrmu zvolte Ukončit.

 Nebezpečí úrazu horkou párou.

Při přípravě pokrmu s párou může při otevření dvířek vystoupit velké množství horké páry. Pára Vás může popálit.

O krok odstupe a počkejte, dokud se horká pára nerozplyne.

- Vyměňte připravený pokrm z ohřevného prostoru.

 Nebezpečí popálení o horké povrchy.

Konvektomat se v provozu zahřeje na vysokou teplotu. Můžete se popálit o sklo dvířek.

Při zavírání horkých dvířek používejte chňapky na hrnce.

Obsluha

Vyčištění konvektomatu po přípravě pokrmu

- Zásobník na vodu případně vyjměte a vyprázdněte ho.
- Vypněte konvektomat.

Po přípravě pokrmu v páře se objeví Přístroj se proplachuje.

- Řiďte se pokyny na displeji.

V každém případě toto mytí proveděte, abyste ze systému vypláchli případné zbytky potravin.

Pokud jste zvolili nastavení Displej | QuickTouch | Vyp., musíte konvektomat zapnout, abyste mohli otevřít dvířka.

- Vyčistěte a usušte celý konvektomat podle popisu v kapitole „Čištění a ošetřování“.
- Dvířka zavřete až poté, co je úplně suchý ohřevný prostor.

Změna hodnot a nastavení pro přípravu pokrmu

Jakmile probíhá příprava pokrmu, můžete podle provozního způsobu změnit hodnoty nebo nastavení pro tuto přípravu.

Podle provozního způsobu můžete změnit tato nastavení:

- Teplota
- Vlhkost
- Doba přípravy
- Booster
- Předehřátí
- Crisp function

Změna teploty a teploty jádra

Navrhovanou teplotu můžete trvale změnit prostřednictvím Nastavení | Navrhované teploty, aby odpovídala Vaším osobním zvyklostem.

Teplota jádra  se zobrazuje jen tehdy, když používáte pokrmový teploměr (viz kapitola „Pečení masa“, odstavec „Pokrmový teploměr“).

- Stiskněte ukazatel teploty.
- V případě potřeby změňte teplotu a teplotu jádra .
- Potvrďte pomocí OK.

Příprava pokrmu pokračuje se změněnými žádanými teplotami.

Změna položky Vlhkost

- Stiskněte ukazatel vlhkosti.
- Změňte vlhkost.
- Potvrďte pomocí OK.

Příprava pokrmu pokračuje se změněnou vlhkostí.

Nastavení dob přípravy

Jestliže je mezi vložení přípravovaného pokrmu a okamžikem spuštění delší časový úsek, může to záporně ovlivnit výsledky přípravy. Čerstvé potraviny mohou změnit barvu a dokonce se zkazit.

Při pečení z těsta se těsto může vysušit a může se zhoršit účinek kvasidla.

Volte co nejkratší dobu do spuštění přípravy pokrmu.

Dali jste pokrm k přípravě do ohřevného prostoru a zvolili provozní způsob a potřebná nastavení jako například teplotu.

Zadáním Doba přípravy, Hotové v nebo Start v můžete automaticky vypnout nebo zapnout a vypnout přípravu pokrmu.

- Doba přípravy
Nastavujete dobu, kterou pokrm potřebuje na přípravu. Po uplynutí této doby se automaticky vypne topení ohřevného prostoru. Maximální doba přípravy pokrmu, jakou je možné nastavit, závisí na zvoleném provozním způsobu.
- Hotové v
Určujete okamžik, kdy má skončit příprava pokrmu. V tomto okamžiku se automaticky vypne topení ohřevného prostoru.

Obsluha

- Start v
Tato funkce se v menu objeví až poté, co nastavíte Doba přípravy nebo Hotové v. Pomocí Start v určujete okamžik, kdy má začít příprava pokrmu. V tomto okamžiku se automaticky zapne topení ohřevného prostoru.

- Zvolte ⊕ nebo Časovač.
- Nastavte požadované časy.
- Potvrďte pomocí OK.

Při přípravě v páře začne doba přípravy plynout až poté, co je dosaženo nastavené žádané teploty.

Pokud jste vařili s teplotou asi od 80 °C (příprava v páře) nebo 80–100 °C a vlhkostí 100 % (kombinovaná příprava), po skončení přípravy se automaticky zapne redukce páry.

- Než otevřete dvířka a vyjmete připravený pokrm z ohřevného prostoru, počkejte, dokud nezhasne Redukce páry.

Změna nastavených dob přípravy

- Zvolte ⊕, časový údaj nebo Časovač.
- Zvolte požadovaný čas a změňte ho.
- Potvrďte pomocí OK.

Při výpadku elektrické sítě se nastavení vymažou.

Zrušení nastavených dob přípravy

- Zvolte ⊕, časový údaj nebo Časovač.
- Zvolte požadovanou dobu.
- Zvolte Vymazat.
- Potvrďte pomocí OK.

Když zrušíte Doba přípravy, zruší se rovněž časy nastavené pro Hotové v a Start v.

Když zrušíte Hotové v nebo Start v, spustí se příprava pokrmu s nastavenou dobou přípravy.

Stornování přípravy pokrmu

Když stornujete přípravu pokrmu, vypne se topení a osvětlení ohřevného prostoru. Nastavené doby přípravy se zruší.

Stornování přípravy pokrmu bez nastavené doby přípravy

- Zvolte Ukončit.

Objeví se hlavní menu.

Stornování přípravy pokrmu s nastavenou dobou přípravy

- Zvolte Přerušit.

Objeví se Přerušit proces?.

- Zvolte Ano.

Objeví se hlavní menu.

Přerušení přípravy pokrmu

Když otevřete dvířka, příprava pokrmu se přeruší. Vypne se topení ohřevného prostoru.

Při přípravě v páře a u programů a aplikací čistě s parním provozem se uloží nastavená doba přípravy pokrmu.

 Nebezpečí úrazu horkou párou.

Při přípravě pokrmu s párou může při otevření dvířek vystoupit velké množství horké páry. Pára Vás může popálit.

O krok odstupte a počkejte, dokud se horká pára nerozplyne.

 Nebezpečí poranění horkými povrchy a horkým připravovaným pokrmem.

Konvektomat se v provozu zahřeje na vysokou teplotu. Můžete se popálit o topná tělesa, ohřevný prostor, postranní mřížky, příslušenství, připravovaný pokrm a sklo dvířek.

Při zasouvání a vyjímání horkého připraveného pokrmu, při práci v horkém ohřevném prostoru a při zavírání horkých dvířek používejte chňapky na hrnce.

Při zasouvání a vyjímání napařovacích misek dbejte na to, aby nevyšpláchl horký připravovaný pokrm.

Když zavřete dvířka, bude příprava pokrmu pokračovat.

Nejprve bude pokračovat zahřívání a při něm se bude zobrazovat teplota ohřevného prostoru.

Při přípravě v páře a u programů a aplikací čistě s parním provozem pokračuje odpočítávání zbývajících doby až po dosažení nastavené teploty.

Jen při přípravách pokrmů s vlhkostí 100 % a teplotami do 100 °C: Jestliže během poslední minuty doby přípravy (zbývajících doba 55 sekund) otevřete dvířka, příprava pokrmu se předčasně ukončí.

Předehřátí ohřevného prostoru

Funkce **Booster** slouží v některých provozních způsobech k rychlému roze-
hřátí ohřevného prostoru.



Funkci **Předehřátí** lze používat v každém provozním způsobu pečení trouby (kromě **Eco horký vzduch** ) a musíte ji zapnout pro každou přípravu pokrmu individuálně.

Předehřívání ohřevného prostoru je nutné jen při několika málo přípravách.

- Ohřevný prostor předehřívajte při těchto přípravách:
 - moučníky a pečivo s krátkou dobou přípravy (asi do 30 minut) a choulostivá těsta (např. piškot) v provozním způsobu **Horní/spodní pečení** 

Booster

Jako nastavení z výroby je funkce **Booster** zapnutá pro tyto provozní způsoby (Nastavení | **Booster** | Zap.):

- Horký vzduch plus 
- Horní/spodní pečení 

Když nastavíte teplotu vyšší než 100 °C a je zapnutá funkce **Booster**, ohřevný prostor se rozehřeje rychlou fází roze-
hřátí na nastavenou teplotu. Přitom se zapnou současně topné těleso pro horní pečení a grilování, kruhové topné těleso a ventilátor.

Choulostivá těsta (např. piškot, drobné pečivo) s funkcí **Booster** shora příliš rychle zhnědnou.

Při těchto přípravách funkci **Booster** vypněte.

Zapnutí nebo vypnutí funkce **Booster** pro jednu přípravu pokrmu

Když zvolíte nastavení **Booster** | Zap., můžete funkci pro některou přípravu pokrmu individuálně vypnout.

Podobně můžete funkci pro některou přípravu pokrmu individuálně zapnout, když zvolíte nastavení **Booster** | Vyp..

Příklad: Zvolili jste provozní způsob a potřebná nastavení jako například teplotu.

Pro tuto přípravu pokrmu chcete vypnout funkci **Booster**.

- Otevřete stahovací menu.

Funkce **Booster** je označená oranžově.

- Zvolte **Booster**.

Funkce **Booster** je podle zvolené barvy označená černě nebo bíle.

- Zavřete stahovací menu.

Funkce **Booster** je vypnutá během fáze roze-
hřátí. Ohřevný prostor předehřívají jen topná tělesa příslušná provoznímu způsobu.

Předeheřátí

Většinu připravovaných pokrmů můžete zasunout do studeného ohřevného prostoru, abyste využili teplo již během fáze rozeheřívání.

Pokud jste nastavili dobu přípravy, začne se odpočítávat až poté, co je dosaženo žádané teploty a máte zasunutý pokrm k přípravě.

Spusťte přípravu ihned, aniž posunete okamžik spuštění.

Zapnutí funkce Předeheřátí

Funkci Předeheřátí musíte zapnout pro každou přípravu pokrmu individuálně.

Příklad: Zvolili jste provozní způsob a potřebná nastavení jako například teplotu.

Pro tuto přípravu pokrmu chcete zapnout funkci Předeheřátí.

■ Otevřete stahovací menu.

Funkce Předeheřátí je podle zvolené barevnosti označena černě nebo bíle.

■ Zvolte Předeheřátí.

Funkce Předeheřátí je označena oranžově.

■ Zavřete stahovací menu.

Objeví se hlášení Pokrm zasuněte v s denním časem. Ohřevný prostor se rozeheře na nastavenou teplotu.

■ Jakmile k tomu budete vyzváni, zasuněte pokrm k přípravě do ohřevného prostoru.

■ Potvrďte pomocí OK.







Crisp function

Funkce Crisp function (redukce páry) umožňuje podle potřeby odvádět vlhkost během celé přípravy pokrmu nebo jen občas.

Použití této funkce má smysl při přípravě pokrmů jako například quiche, pizza, táč s vlhkou oblohou nebo muffinky.

Zvláště drůbež touto funkcí získá křupavou kůžičku.

V následujících provozních způsobech lze využívat funkci Crisp function:

- Horký vzduch plus 
- Horní/spodní pečení 
- Intenzivní pečení 
- Spodní pečení 
- Horní pečení 
- Gril s cirkulací 
- Moučník speciál 

Obsluha

Zapnutí Crisp function

Funkci Crisp function musíte zapnout pro každou přípravu pokrmu individuálně.

Zvolili jste provozní způsob a potřebná nastavení jako například teplotu.

Pro tuto přípravu pokrmu chcete zapnout funkci Crisp function.

- Otevřete stahovací menu.

Funkce Crisp function je podle zvolené barevnosti označená černě nebo bíle.

- Zvolte Crisp function.

Funkce Crisp function je označená oranžově.

- Zavřete stahovací menu.

Funkce Crisp function je zapnutá. Prostřednictvím stahovacího menu lze funkci Crisp function kdykoli opět vypnout.

Spouštění dávek páry

Ve všech provozních způsobech pečicí trouby (kromě Eco horký vzduch ) můžete během přípravy pokrmu spouštět dávky páry. Počet dávek páry není omezený.

Jakmile se objeví Dávkování páry a Start je zeleně podsvícené, můžete spustit dávku páry.

Vyčkejte fáze rozehrívání, aby se pára rovnoměrně rozdělila v zahřátém vzduchu ohřevného prostoru.

- Zvolte Start.

Spustí se dávka páry. Trvá asi 1 minutu.

- Pro spuštění dalších dávek páry postupujte odpovídajícím způsobem, jakmile bude Start znovu zeleně podsvícené.

Změna provozního způsobu

Během přípravy pokrmu můžete přejít na jiný provozní způsob.

- Zvolte symbol zvoleného provozního způsobu.
- Když jste nastavili dobu přípravy, potvrďte hlášení **Přerušit proces?** pomocí **Áno**.
- Zvolte nový provozní způsob.

Objeví se změněný provozní způsob a příslušné navrhované hodnoty.

- Nastavte hodnoty pro přípravu pokrmu a potvrďte je pomocí **OK**.

Je důležité vědět

V kapitole „Je důležité vědět“ naleznete všeobecně platná upozornění. Je-li u potravin a/nebo způsobů použití nutné respektovat některé zvláštnosti, je na to upozorněno v příslušných kapitolách.

Zvláštnosti přípravy v páře

Při přípravě v páře zůstanou téměř úplně zachované vitaminy a minerální látky, protože připravovaný pokrm neleží ve vodě.

Při přípravě v páře zůstane lépe zachovaná typická vlastní chuť potravin než při obvyklém vaření. Proto doporučujeme, abyste vůbec nesolili nebo teprve po přípravě. Potraviny si kromě toho uchovávají svoji čerstvost a přirozenou barvu.

Varné nádoby

Napařovací misky

Ke konvektomatu je přiloženo nerezové varné nádoby. Můžete si k němu dokoupit další napařovací misky různých velikostí, které jsou k dostání s perforovaným i plným dnem (viz kapitola „Příslušenství k dokoupení“). Tak můžete pro příslušná jídla vybrat vhodné napařovací misky.

Na **přípravu v páře** používejte pokud možno napařovací misky s perforovaným dnem. Pára pak má přístup k připravovanému pokrmu ze všech stran a vaření je rovnoměrné.

Vlastní nádoby

Můžete používat vlastní nádoby. Přitom respektujte následující:

- Nádoby musí být odolné proti teplotě a páře. Kdybyste k přípravě v páře chtěli používat plastové nádoby, informujte se u výrobce, zda je vhodné.
- Nádoby s tlustými stěnami, například z porcelánu, keramiky nebo kameniny, je k přípravě v páře méně vhodné. Tlusté stěny vedou špatně teplo a způsobí tím výrazné prodloužení doby přípravy pokrmu uvedené v tabulkách.
- Postavte nádoby na zasunutý rošt nebo do napařovací misky. Podle velikosti nádob můžete rošt položit na dno ohřevného prostoru odstavnou plochou nahoru, na ni postavit nádoby a navíc vyjmout postranní mřížky (viz kapitola „Čištění a ošetřování“, odstavec „Čištění postranních mřížek“).
- Mezi horním okrajem nádobí a stropem ohřevného prostoru musí být určitá vzdálenost, aby do nádoby mohl vniknout dostatek páry.

Výšková úroveň

Můžete zvolit libovolnou výškovou úroveň a také vařit ve více úrovních současně. Doba přípravy se tím nezmění.

Jestliže na přípravu v páře použijete několik vysokých napařovacích misek současně, zasuňte je tak, aby byly navzájem přesazené. Pokud možno nechte mezi miskami jednu úroveň volnou.

Zasuňte napařovací misky, rošt a plech vždy mezi úchyty postranních mřížek, aby byla zajištěna ochrana proti převrácení.

Hluboce zmrazené potraviny

Při přípravě hluboce zmrazených potravin je doba rozehrívání delší než u čerstvých potravin. Čím více hluboce zmrazených potravin je v ohřevném prostoru, tím déle trvá fáze rozehrívání.

Teplota

Při přípravě v páře se dosahuje teploty maximálně 100 °C. Při této teplotě se dají připravovat skoro všechny potraviny. Některé choulostivé potraviny, například bobulové ovoce, se musí připravovat při nižší teplotě, protože jinak prasknou. V příslušných kapitolách na to upozorníme.

Doba přípravy

Při přípravě v páře začne doba přípravy plynout až poté, co je dosaženo nastavené teploty.

Doby přípravy pokrmu při přípravě v páře obecně odpovídají dobám přípravy při vaření v hrnci. Pokud dobu přípravy ovlivňují určité faktory, v následujících kapitolách na to upozorníme.

Doba přípravy nezávisí na množství potravin. Doba přípravy 1 kg brambor je přesně stejná jako doba přípravy 500 g brambor.

Vaření s tekutinami

Při přípravě s tekutinou naplňte napařovací misku jen ze $\frac{2}{3}$, aby tekutina při vyjímání nevystříkla.

Vlastní recepty – příprava v páře

Potraviny a pokrmy, které se připravují v hrnci, se mohou připravovat také v konvektomatu. Doby přípravy jsou přenositelné na konvektomat. Uvědomte si přitom, že při přípravě v páře není možné osmahnutí.

Je důležité vědět

Univerzální plech a kombinovaný rošt

Například při pečení masa a grilování používejte univerzální plech a na něm položený kombinovaný rošt. Při pečení pak můžete zachycenou šťávu z masa použít na přípravu omáčky.

Když použijete univerzální plech s položeným kombinovaným roštem, zasuňte univerzální plech mezi úchyty některé výškové úrovně; kombinovaný rošt pak bude ležet automaticky nad ním. Při vyjímání vytahujte oba díly současně.

Ochrana proti vytažení

Kombinovaný rošt a univerzální plech mají ochranu proti vytažení, která zabrání jejich vyklouznutí z výškové úrovně, když je vytáhnete jen částečně. Pro vyjmutí se musí i plech pozvednout.

ECO příprava v páře

Pro energeticky úspornou přípravu v páře můžete používat provozní způsob ECO příprava v páře . Tento provozní způsob se hodí především k přípravě zeleniny a ryb.

Doporučujeme doby přípravy a teploty z tabulek v kapitole „Příprava v páře“. V případě potřeby můžete dovařit.

Při přípravě potravin obsahujících škrob, například brambor, rýže a těstovin, používejte přednostně provozní způsob Příprava v páře .

Nastavení

Provozní způsoby | ECO příprava v páře 

Informace k tabulkám přípravy

Respektujte údaje k dobám přípravy, teplotám a případně informace pro přípravu.

Volba doby přípravy ⌚

Doby přípravy jsou orientační hodnoty.

- Nejprve zvolte kratší dobu. V případě potřeby můžete dovařit.

Příprava v páře

Zelenina

Čerstvá zelenina

Čerstvou zeleninu připravte jako obvykle, např. ji omyjte, očistěte a nakrájejte.

Zmrazené potraviny

Zmrazená zelenina se před vařením nemusí rozmrazovat. Výjimka: zelenina zmrazená v bloku.

Zmrazená a čerstvá zelenina se stejnou dobou přípravy se mohou připravovat společně.

Větší, mrazem navzájem spojené kusy rozkrájejte. Dobu přípravy najdete na obalu.

Napařovací misky

Potraviny s malým průměrem jednotlivých kusů (např. hrášek, chřest) nevytvářejí duté prostory nebo jen málo, a pára tak jimi těžko proniká. Aby se potraviny uvařily rovnoměrně, zvolte pro tyto potraviny ploché napařovací misky a plňte je jen asi do výšky 3–5 cm. Větší množství potravin rozdělte na několik plochých misek.

Různé druhy zeleniny se stejnou dobou přípravy lze vařit v jedné napařovací misce.

Zeleninu, která se připravuje v tekutině, např. červené zelí, vařte v napařovacích miskách s plným dnem.

Výšková úroveň

Jestliže vaříte zeleninu, která zabarvuje, např. červenou řepu, v napařovacích miskách s perforovaným dnem, nedávejte pod ni žádné jiné potraviny. Tak zabráníte zabarvení skapávající tekutinou.

Doba přípravy

Doba přípravy závisí stejně jako u běžného vaření na velikosti vařeného pokrmu a požadovaném stupni uvaření.

Příklad:

Brambory na salát, čtvrcené:

asi 17 minut

brambory na salát, půlené:

asi 20 minut

Nastavení

Automatické programy Auto | Zelenina | ... |

nebo

Provozní způsoby | Příprava v páře

Teplota: 100 °C

Doba přípravy: viz tabulka

Příprava v páře

zelenina	 [min]
artyčoky	32–38
květák, celý	27–28
květák, růžičky	8
fazole, zelená	10–12
brokolice, růžičky	3–4
mrkev, celá	7–8
mrkev, půlená	6–7
mrkev, nakrájená	4
čekankové puky, půlené	4–5
čínské zelí, nakrájené	3
hrách	3
fenykl, půlený	10–12
fenykl, proužky	4–5
kapusta, nakrájená	23–26
brambory na salát, loupané celé půlené čtvrcené	27–29 21–22 16–18
brambory převážně na salát, loupané celé půlené čtvrcené	25–27 19–21 17–18
brambory na kaši, loupané celé půlené čtvrcené	26–28 19–20 15–16
kedlubny, nakrájené na hranolky	6–7
dýně, nakrájené na kostky	2–4
kukuřičné klasy	30–35
mangold, nakrájený	2–3

Příprava v páře

zelenina	🕒 [min]
paprika, nakrájená na kostky nebo proužky	2
brambory ve slupce, na salát	30–32
houby	2
pórek, nakrájený	4–5
pórek, půlené lodyhy	6
romanesco, celé	22–25
romanesco, růžičky	5–7
růžičková kapusta	10–12
červená řepa, celá	53–57
červené zelí, nakrájené	23–26
černý kořen, celý, o tloušťce palce	9–10
celer, nakrájený na hranolky	6–7
chřest, zelený	7
chřest, bílý, o tloušťce palce	9–10
stolní mrkev, nakrájená	6
špenát	1–2
špičaté zelí, nakrájené	10–11
celerová nať, nakrájená	4–5
tuřín, nakrájený	6–7
bílé zelí, nakrájené	12
kadeřavá kapusta, nakrájená	10–11
cukety, kolečka	2–3
jemné hrachové lusky	5–7

🕒 doba přípravy

Ryby

Čerstvé ryby

Čerstvé ryby připravte jako obvykle, např. oškrábejte, vykuchejte a očistěte.

Hluboce zmrazené ryby

Ryby nemusí být před přípravou úplně rozmrazené. Stačí, když dostatečně změkne povrch, aby přijal koření.

Příprava

Rybu před vařením okyselte, například šťávou z citronu nebo limetky. Okyselením se rybí maso zpevní.

Rybu nemusíte solit, protože si při přípravě v páře v maximální míře zachová svoje minerální látky, které mu dávají vlastní chuť.

Napařovací misky

Napařovací misky s perforovaným dnem vymažte tukem.

Výšková úroveň

Jestliže připravujete ryby v napařovacích miskách s perforovaným dnem a v jiných napařovacích miskách další potraviny, zabraňte přenosům chutí v důsledku skapávající tekutiny tím, že rybu zasunete přímo nad univerzální plech.

Teplota

85 – 90 °C

K šetrné přípravě choulostivých druhů ryb, jako je například mořský jazyk.

100 °C

K přípravě druhů ryb s pevným masem, například tresky a lososa.

K přípravě ryb ve šťávě nebo vývaru.

Doba přípravy

Doba přípravy závisí na tloušťce a kvalitě připravovaného pokrmu, nikoli na hmotnosti. Čím je kus tlustší, tím delší je doba přípravy. Kus ryby o hmotnosti 500 g a výšce 3 cm má delší dobu přípravy než kus o hmotnosti 500 g a výšce 2 cm.

Čím déle se ryba připravuje, tím tužší je její maso. Dodržujte uvedené doby přípravy. Pokud není ryba dostatečně uvařená, dovařujte ji jen několik minut.

Jestliže rybu vaříte ve šťávě nebo vývaru, uvedené doby přípravy o několik minut prodlužte.

Příprava v páře

Tipy

- Použitím koření a bylinek, například kopru, vyzdvihnete vlastní chuť.
- Větší ryby připravujte v poloze, v jaké plavou. Abyste tuto polohu udrželi, postavte do napařovací misky malý šálek dnem vzhůru nebo podobný předmět. Rybu na něj položte stranou s otevřeným břichem.
- Dejte zbytky a odřezky jako kosti, ploutve a hlavu ryby spolu s polévkovou zeleninou a studenou vodou do napařovací misky, abyste vytvořili **rybí vývar**. Vařte při 100 °C po dobu 60–90 minut. Čím delší je doba přípravy, tím silnější bude vývar.
- Pro přípravu **ryby na modro** se ryba vaří v octové vodě (poměr voda : ocet podle receptu). Důležité je nepoškodit kůži ryby. Pro tuto úpravu se hodí kapr, pstruh, lín, úhoř a losos.

Nastavení

Automatické programy  | Ryba | ... | Příprava v páře

nebo

Provozní způsoby  | Příprava v páře 

Teplota: viz tabulka

Doba přípravy: viz tabulka

Příprava v páře

ryba	🌡️ [°C]	🕒 [min]
úhoř	100	5–7
okoun, filety	100	8–10
pražma, filety	85	3
pstruh, 250 g	90	10–13
halibut, filety	85	4–6
treska, filety	100	6
kapr, 1,5 kg	100	18–25
losos, filety	100	6–8
losos, steak	100	8–10
pstruh lososový	90	14–17
pangasius, filety	85	3
parmice, filety	100	6–8
treska jednoskvrnná, filety	100	4–6
platýs, filety	85	4–5
mořský ďas, filety	85	8–10
mořský jazyk, filety	85	3
kambala, filety	85	5–8
tuňák, filety	85	5–10
candát, filety	85	4

🌡️ teplota, 🕒 doba přípravy

Příprava v páře

Maso

Čerstvé maso

Připravte maso jako obvykle.

Zmrazené potraviny

Zmrazené maso před přípravou rozmrazte (viz kapitola „Speciální použití“, odstavec „Rozmrazování“).

Příprava

Maso, které má být osmahnuto a následně podušeno, např. guláš, musí být opečeno na vařiči.

Doba přípravy

Doba přípravy závisí na tloušťce a povaze připravovaného pokrmu, nikoli na hmotnosti. Čím je kus tlustší, tím delší je doba přípravy. Kus masa o hmotnosti 500 g a výšce 10 cm má delší dobu přípravy než kus o hmotnosti 500 g a výšce 5 cm.

Tipy

- Pokud mají zůstat zachovány **aromatické látky**, použijte napařovací misku s perforovaným dnem. Zasuňte pod ni misku s plným dnem nebo univerzální plech, abyste zachytili koncentrát. Koncentrátem můžete zjemňovat omáčky nebo ho můžete zmrazit pro pozdější použití.
- K výrobě **silného vývaru** se hodí slepičí maso a z hovězího plátky z kličky, hrudí, vysoké žebro a hovězí kosti. Dejte maso spolu s polévkovou zeleninou a studenou vodou do napařovací misky. Čím delší je doba přípravy, tím silnější bude vývar.

Nastavení

Automatické programy Auto | Maso | ... |
Příprava v páře

nebo

Provozní způsoby | Příprava v páře

Teplota: 100 °C

Doba přípravy: viz tabulka

Příprava v páře

maso	🕒 [min]
hovězí koleno, ponořené ve vodě	110–120
ovarové kolínko	135–140
kuřecí prsa	8–10
koleno	105–115
vysoké žebro, ponořené ve vodě	110–120
telecí ragú	3–4
kotleta, plátky	6–8
jehněčí ragú	12–16
krůta	60–70
krůtí roláda	12–15
krůtí řízky	4–6
příčné žebro, ponořené ve vodě	130–140
hovězí guláš	105–115
slepice na polévku, ponořená ve vodě	80–90
vídeňský tafelspitz	110–120

🕒 doba přípravy

Příprava v páře

Rýže

Rýže během vaření bobtná, proto se musí připravovat v tekutině. Přijímání tekutiny a tím poměr rýže k tekutině se liší podle druhu.

Rýže během přípravy přijme veškerou tekutinu, takže nedojde ke ztrátě živin.

Napařovací miska

Použijte napařovací misku s plným dnem. Menší množství rýže (až do velikosti kalíšku, asi 50–150 g) můžete připravovat alternativně také ve vhodné nerezové míse na roštu.

Příprava

Rýži před přípravou propláchněte. Pokud rýži proplachujete v napařovací misce, vodu opět pečlivě slijte.

Tip: Potřebné množství tekutiny se dá zjistit pomocí váhy nebo „kalíškovou metodou“.

Při „kalíškové metodě“ nejprve dejte požadované množství rýže do kalíšku a pak rýži dejte do napařovací misky. Potom kalíškem odměřte potřebné množství tekutiny (viz tabulka) a přidejte ji k rýži.

Dbejte na to, aby byla rýže v napařovací misce rovnoměrně rozložená.

Nastavení



Automatické programy  | Rýže | ... |

nebo

Provozní způsoby  | Příprava v páře 

Teplota: 100 °C

Doba přípravy: viz tabulka

	 :	 [min]
dlouhozrná rýže		
rýže basmati	1 : 1,5	15
rýže parboiled	1 : 1,5	23–25
celozrná rýže	1 : 1,5	26–29
divoká rýže	1 : 1,5	26–29
kulatá rýže		
mléčná rýže	1 : 2,5	30
rizoto	1 : 2,5	18–19

 :  poměr rýže k tekutině,  doba přípravy

Obilniny

Obiloviny během vaření bobtnají, proto se musí připravovat v tekutině. Poměr obilovin k tekutině závisí na druhu obiloviny.

Obiloviny lze připravovat v celých zrnech nebo rozdrcené.

Nastavení

Automatické programy Auto | Obiloviny | ... |

nebo

Provozní způsoby | Příprava v páře

Teplota: 100 °C

Doba přípravy: viz tabulka

	poměr obilniny : tekutina	🕒 [min]
amarant	1 : 1,5	15–17
bulgur	1 : 1,5	9
pražená špalda, celá	1 : 1	18–20
pražená špalda, šrotovaná	1 : 1	7
oves, celý	1 : 1	18
oves, šrotovaný	1 : 1	7
jáhly	1 : 1,5	10
polenta	1 : 3	10
quinoa	1 : 1,5	15
žito, celé	1 : 1	35
žito, šrotované	1 : 1	10
pšenice, celá	1 : 1	30
pšenice, šrotovaná	1 : 1	8

🕒 doba přípravy

Příprava v páře

Nudle/těstoviny

Sušené těstoviny

Sušené nudle a těstoviny při vaření bobtnají, proto se musí vařit v tekutině. Nudle musí být v tekutině dobře ponořené. Při použití horké tekutiny je výsledek vaření lepší.

Prodlužte výrobcem udanou dobu přípravy asi o $\frac{1}{3}$.

Čerstvé těstoviny

Čerstvé nudle a těstoviny, například z chladicího boxu, nemusí bobtnat. Vařte je ve vymazané napařovací misce s perforovaným dnem.

Navzájem slepené nudle nebo těstoviny oddělte a rovnoměrně rozložte v napařovací misce.

Nastavení

Automatické programy Auto | Těstoviny | ... |

nebo

Provozní způsoby | Příprava v páře

Teplota: 100 °C

Doba přípravy: viz tabulka

čerstvé těstoviny	🕒 [min]
gnocchi	2
halušky	1
ravioli	2
spätzle	1
tortellini	2
sušené těstoviny, ponořené ve vodě	
široké nudle	14
nudle do polévky	8

🕒 doba přípravy

Knedlíky

Hotové knedlíky ve varném sáčku musí být dobře ponořené ve vodě, protože jinak i přes předchozí namočení nepřijmou dostatek vlhkosti a rozpadnou se.

Čerstvé knedlíky vařte ve vymazané napařovací misce s perforovaným dnem.

Nastavení

Automatické programy Auto | Těstoviny | ... |

nebo

Provozní způsoby | Příprava v páře

Teplota: 100 °C

Doba přípravy: viz tabulka

	 [min]
knedlíky v páře	30
kynuté knedlíky	20
bramborové knedlíky ve varném sáčku	20
houškové knedlíky ve varném sáčku	18–20

 doba přípravy

Příprava v páře

Luštěniny, sušené

Sušené luštěniny byste měli před vařením máčet nejméně 10 hodin ve studené vodě. Máčením budou stravitelnější a zkrátí se doba přípravy. Máčené luštěniny musí být při vaření ponořené v tekutině.

Čočka se nemusí namáčet.

U nemáčených luštěnin se musí respektovat určitý, na druhu závislý poměr luštěniny : tekutina.

Nastavení

Automatické programy Auto | Luštěniny | ... |

nebo

Provozní způsoby | Příprava v páře

Teplota: 100 °C

Doba přípravy: viz tabulka

máčené	
	🕒 [min]
fazole	
ledvinkové fazole	55–65
červené fazole (azuki)	20–25
černé fazole	55–60
pinto fazole	55–65
bílé fazole	34–36
hrách	
žlutý hrách	40–50
zelený hrách, loupaný	27

🕒 doba přípravy

nemáčené		
	poměr luštěniny : tekutina	🕒 [min]
fazole		
ledvinkové fazole	1 : 3	130–140
červené fazole (azuki)	1 : 3	95–105
černé fazole	1 : 3	100–120
pinto fazole	1 : 3	115–135
bílé fazole	1 : 3	80–90
čočka		
hnědá čočka	1 : 2	13–14
červená čočka	1 : 2	7
hrách		
žlutý hrách	1 : 3	110–130
zelený hrách, loupaný	1 : 3	60–70

🕒 doba přípravy

Příprava v páře

Slepičí vejce

Chcete-li připravit vařená vejce, použijte napařovací misku s perforovaným dnem.

Vejce není nutno před vařením propichovat. Protože se pomalu zahřejí ve fázi roze-hřívání, při přípravě v páře neprasknou.

Při přípravě vajec, například vaječné zavářky, vymažte tukem napařovací misky s plným dnem.

Nastavení

Automatické programy Auto | Slepičí vejce | ... |

nebo

Provozní způsoby | Příprava v páře

Teplota: 100 °C

Doba přípravy: viz tabulka

	 [min]
velikost S naměkko nahniličko natvrdo	 3 5 9
velikost M naměkko nahniličko natvrdo	 4 6 10
velikost L naměkko nahniličko natvrdo	 5 6–7 12
velikost XL naměkko nahniličko natvrdo	 6 8 13

 doba přípravy

Ovoce

Aby nedošlo ke ztrátě šťávy, měli byste ovoce připravovat v napařovací misce s plným dnem. Když ovoce připravujete v napařovací misce s perforovaným dnem, zasuňte pod ni misku s plným dnem. Ani tak neztratíte šťávu.

Tip: Zachycenou šťávu můžete použít na přípravu dortové polevy.

Nastavení

Automatické programy  | Ovoce | ... |

nebo

Provozní způsoby | Příprava v páře 

Teplota: 100 °C

Doba přípravy: viz tabulka

	 [min]
jablka, na kousky	1–3
hrušky, na kousky	1–3
třešně	2–4
mirabelky	1–2
nektarinky/broskve, na kousky	1–2
švestky	1–3
kdoule, na kostky	6–8
rebarbora, na kousky	1–2
angrešt	2–3

 doba přípravy

Uzeniny

Nastavení

Automatické programy  | Uzeniny | ... |

nebo

Provozní způsoby | Příprava v páře 

Teplota: 90 °C

Doba přípravy: viz tabulka

uzeniny	 [min]
párky	6–8
klobásy	6–8
bílé klobásy	6–8

 doba přípravy

Příprava v páře

Korýši

Příprava

Hluboce zmražené korýše před vařením rozmrazte.

Korýše oloupejte, odstraňte střevo a umyjte je.

Napařovací misky

Napařovací misky s perforovaným dnem vymažte tukem.

Doba přípravy

Čím déle se korýši připravují, tím jsou tužší. Dodržujte uvedené doby přípravy.

Jestliže korýše vaříte ve šťávě nebo vývaru, uvedené doby přípravy o několik minut prodlužte.

Nastavení



Automatické programy Auto | Korýši | ... |

nebo

Provozní způsoby | Příprava v páře

Teplota: viz tabulka

Doba přípravy: viz tabulka

	 [°C]	 [min]
krevety	90	3
garnáty	90	3
tygří krevety	90	4
krabi	90	3
langusty	95	10–15
krevety (shrimps)	90	3

 teplota,  doba přípravy

Mušle

Čerstvé mušle

 Nebezpečí otravy zkaženými mušlemi.
Zkažené mušle mohou vyvolat otravy z jídla.
Připravujte jen zavřené mušle.
Nejezte mušle, které jsou po přípravě ještě zavřené.

Čerstvé mušle nechte před vařením namočené několik hodin ve vodě, aby se zbavily případného písku. Potom mušle důkladně očistěte kartáčem, abyste odstranili ulpělá vlákna.

Hluboce zmrazené mušle

Hluboce zmrazené mušle rozmrazte.

Doba přípravy

Čím déle se mušle připravují, tím tvrdší je jejich maso. Dodržujte uvedené doby přípravy.

Nastavení



Automatické programy Auto | Mušle | ... |

nebo

Provozní způsoby | Příprava v páře

Teplota: viz tabulka

Doba přípravy: viz tabulka

	 [°C]	 [min]
kachní mušle	100	2
srdečky	100	2
slávky	90	12
mušle svatého Jakuba	90	5
břítiky	100	2–4
Venušiny mušle	90	4

 teplota,  doba přípravy

Příprava v páře

Příprava menu – manuální

Při manuální přípravě menu vypněte redukci páry (viz kapitola „Nastavení“, odstavec „Redukce páry“).

Při přípravě menu můžete různé potraviny s různými dobami přípravy sestavit do jednoho menu, např. filety z parmice s rýží a brokolicí.

Potraviny se přitom dávají do ohřevného prostoru postupně, aby byly hotové ve stejném okamžiku.

Výšková úroveň

Kapající (např. ryba) nebo zabarvující potraviny (např. červená řepa) zasouvejte přímo nad univerzální plech. Tak zabráníte přenosům chuti nebo zabarvení skapávající tekutinou.

Teplota

Teplota při přípravě menu musí být 100 °C, protože většina potravin se uvaří jen při této teplotě.

Když jsou pro potraviny doporučeny různé teploty, například pro filé z ryby druhu dorade 85 °C a pro brambory 100 °C, menu v žádném případě nepřipravujte s nižší z uvedených teplot.

Je-li pro potravinu doporučena teplota např. 85 °C, měli byste napřed vyzkoušet, jaký je výsledek, když se příprava provádí na 100 °C. Choulostivé druhy ryb s uvolněnou strukturou, například mořský jazyk a platýs, při 100 °C velmi ztuhnou.

Doba přípravy

Když zvýšíte doporučenou teplotu přípravy, musíte asi o $\frac{1}{3}$ zkrátit dobu přípravy.

Příklad

Doby přípravy potravin

(viz tabulky přípravy v kapitole „Příprava v páře“)

rýže paraboiled	24 minut
parmice, filety	6 minut
brokolice	4 minuty

Výpočet dob přípravy, které je třeba nastavit:

24 minut minus 6 minut = 18 minut
(1. doba přípravy: rýže)

6 minut minus 4 minuty = 2 minuty
(2. doba přípravy: parmice, filety)

zbytek = 4 minuty (3. doba přípravy: brokolice)

doba přípravy	24 min. rýže		
		6 min. filé	
			4 min. brokolice
nastavení	18 min.	2 min.	4 min.

Příprava menu

- Nejprve dejte do ohřevného prostoru rýži.
- Nastavte 1. dobu přípravy, tedy 18 minut.
- Po uplynutí 18 minut zasuňte filé z parmice.
- Nastavte 2. dobu přípravy, tedy 2 minuty.
- Po uplynutí 2 minut zasuňte brokolici.
- Nastavte 3. dobu přípravy, tedy 4 minuty.

Sous-vide

Při tomto šetrném postupu přípravy se potraviny ve vakuovém obalu připravují pomalu a při nízkých, konstantních teplotách.

Díky vakuování se během přípravy neodpařuje vlhkost a zůstanou zachované všechny výživné a aromatické látky.

Výsledkem přípravy je rovnoměrně uvařené jídlo s intenzivní chutí.

Používejte jen čerstvé a nezávadné potraviny.

Dbejte na hygienické podmínky a dodržení chladicího řetězce.

Používejte jen tepelně stabilní, pevné vakuovací sáčky.

Nepřipravujte potraviny v prodejním obalu, např. vakuovaná hluboce zmrazená jídla, protože nemusel být použit vhodný vakuovací sáček.

Vakuovací sáček nepoužijte vícekrát.

Pokrmu k přípravě vakuujte výhradně pomocí vakuovací zásuvky.

Důležitá upozornění k použití

Pro získání optimálního výsledku přípravy dbejte následujících upozornění:

- Používejte méně koření a bylinek než při běžné přípravě, protože vliv na chuť připravovaného pokrmu je intenzivnější.
Pokrm můžete připravovat i nekořeněný a okořenit ho až po přípravě.
 - Přidáním soli, cukru a tekutin se zkrátí doba přípravy.
 - Když přidáte potraviny obsahující kyselinu, jako je citron nebo ocet, bude připravený pokrm tužší.
 - Nepoužívejte alkohol nebo česnek, protože by mohla vzniknout nepříjemná příchutě.
 - Používejte jen vakuovací sáčky vhodné pro velikost připravovaného pokrmu. Když je vakuovací sáček příliš velký, může v něm zůstat příliš mnoho vzduchu.
 - Pokud chcete připravovat více potravin v jednom vakuovacím sáčku, uložte do něho potraviny vedle sebe.
 - Pokud chcete připravovat potraviny ve více vakuovacích sáčcích, položte sáčky vedle sebe na rošt.
- Doby přípravy závisí na tloušťce připravovaného pokrmu.
 - Během přípravy nechte zavřená dvířka. Otevřením dvířek se prodlouží proces přípravy a může to vést k jiným výsledkům přípravy.
 - Údaje k teplotě a době přípravy ze sous-vide receptů nelze vždy převzít 1:1. Přizpůsobte tato nastavení Vámi požadovanému stupni uvaření.

Sous-vide

Tipy

- Pro zkrácení dob přípravy můžete potraviny 1–2 dny před přípravou vakuovat. Vakuované potraviny skladujte v chladničce při teplotě maximálně 5 °C. Pro zachování jakosti a chuti byste měli potraviny připravit nejpozději po 2 dnech.
- Tekutiny, například marinádu, před vakuováním zmrazte, aby nevytékaly z vakuovacího sáčku.
- Pro plnění ohněte okraje vakuovacího sáčku ven. Tak získáte čistý a bezvadný svar.
- Jestliže připravený pokrm nechcete sníst hned po přípravě, uložte ho prostředně po přípravě do ledové vody a nechte ho úplně vychladnout. Připravený pokrm pak skladujte při teplotě maximálně 5 °C. Tak zachováte jakost a chuť a prodloužíte trvanlivost.
Výjimka: Drůbež zkonzumujte hned po přípravě.
- Po přípravě pokrmu vakuovací sáček na všech stranách nastříhnete, abyste se k pokrmu lépe dostali.
- Maso a pevné druhy ryb (např. lososa) před podáváním velmi krátce a prudce orestujte. Tak se může rychle rozvinout aroma.
- Vývar nebo marinádu ze zeleniny, ryb nebo masa použijte na přípravu omáčky.
- Připravený pokrm podávejte na přehřátých talířích.

Používání provozního způsobu Sous-vide

- Opláchněte pokrm k přípravě studenou vodou a osušte ho.
- Uložte pokrm k přípravě do vakuovacího sáčku a případně přidejte koření nebo tekutiny.
- Pokrm k přípravě vakuujte vakuovačem.
- Pro optimální výsledek přípravy zasuňte rošt do úrovně 2.
- Vakuově zabalený pokrm položte na rošt (při více sáčcích vedle sebe).
- Zvolte Provozní způsoby .
- Zvolte Sous-vide .
- Pokud je to potřeba, změňte navrhovanou teplotu.
- Potvrďte pomocí OK.
- Proveďte případně další nastavení (viz kapitola „Obsluha“).

Možné příčiny špatných výsledků

Vakuovací sáček nabobtnal:

- Nebyl čistý nebo dostatečně pevný svar a uvolnil se.
- Sáček se poškodil špičatou kostí.

Připravený pokrm má nepříjemnou příchuť nebo cizí chuť:

- Špatné skladování pokrmu, byl přerušen chladicí řetězec.
- Pokrm byl před vakuováním kontaminovaný zárodky.
- Přidali jste příliš mnoho přísad (např. koření).
- Nebyl bezvadný sáček nebo svar.
- Bylo příliš slabé vakuum.
- Pokrm jste hned po přípravě nesnědli nebo nevychladili.

Sous-vide

Doby uvedené v tabulkách jsou orientační hodnoty. Doporučujeme zvolit nejprve kratší dobu přípravy. V případě potřeby můžete pokrm dovařit. Doba přípravy začíná běžet až po dosažení nastavené teploty.

připravovaný pokrm	přidání předem		🌡️ [°C]	⌚ [min]
	cukr	sůl		
ryba				
treska, filé tloušťky 2,5 cm		x	54	35
losos, filé tloušťky 2–3 cm		x	52	30
mořský ďas, filé		x	62	18
candát, filé tloušťky 2 cm		x	55	30
zelenina				
růžičky květáku, střední až velké		x	85	40
dýně Hokkaido, kostičky		x	85	15
kedlubna, plátky		x	85	30
chřest, bílý, vcelku	x	x	85	22–27
sladké brambory, plátky		x	85	18
ovoce				
ananas, kostičky	x		85	75
jablka, plátky	x		80	20
banány baby, vcelku			62	10
broskve, půlené	x		62	25–30
rebarbora, na kousky			75	13
švestky, půlené	x		70	10–12
ostatní				
fazole, bílé, máčené v poměru 1 : 2 (fazole : tekutina)		x	90	240
krevety, oloupané a bez střívka		x	56	19–21
slepičí vejce, celé			65–66	60
svatojakubské mušle, vybrané			52	25
šalotka, vcelku	x	x	85	45–60

🌡️ teplota, ⌚ doba přípravy

Sous-vide

připravovaný pokrm	přidání předem		🌡️ [°C]		🕒 [min]
	cukr	sůl	medium*	pro-pečené*	
maso					
kachní prsíčka, vcelku		x	66	72	35
jehněčí hřbet s kostí			58	62	50
steak z hovězího filé, tloušťka 4 cm			56	61	120
steak z hovězí kýty, tloušťka 2,5 cm			56	–	120
vepřové filé, vcelku		x	63	67	60

🌡️ teplota, 🕒 doba přípravy

* Stupeň uvaření

Stupeň uvaření „propečené“ odpovídá stupni s teplotou uvnitř pokrmu vyšší než „medium“ (středně propečené), nejedná se ale o propečení v klasickém smyslu.

Sous-vide

Ohřívání

Zeleninu jako kedlubny a květák ohřívejte jen s omáčkou. Bez omáčky může tato zelenina při opětovném ohřívání získat nepříjemnou příchut' a šedohnědé zabarvení.

Potraviny s krátkou dobou přípravy a takové, u nichž se při ohřívání změní stupeň uvaření, např. ryby, jsou pro ohřívání zásadně nevhodné.

Příprava

Dejte připravené potraviny hned po přípravě asi na 1 hodinu do ledové vody. Rychlé ochlazení zabrání dovaření potravin. Zůstane tak zachován optimální stupeň uvaření.

Potom potraviny skladujte v chladničce při teplotě maximálně 5 °C.

Uvědomte si, že čím déle budete potraviny skladovat, tím více poklesne jejich jakost.

Doporučujeme, abyste potraviny před opětovným ohříváním neskladovali v chladničce déle než 5 dnů.

Nastavení

Provozní způsoby | Sous-vide 

Teplota: viz. tabulka

Čas: viz. tabulka

Ohřívání v provozním způsobu Sous-vide

Časy uvedené v tabulce jsou orientační hodnoty. V případě potřeby můžete dobu prodloužit. Doba přípravy začíná běžet až po dosažení nastavené teploty.

potravina	🌡️ [°C]		⌚ ² [min]
	medium ¹	pro-pečené ¹	
maso			
jehněčí hřbet s kostí	58	62	30
steak z hovězího filé, tloušťka 4 cm	56	61	30
steak z hovězí kýty, tloušťka 2,5 cm	56	–	30
vepřové filé, vcelku	63	67	30
zelenina			
růžičky květáku, střední až velké ³	85		15
kedlubna, plátky ³	85		10
ovoce			
ananas, kostičky	85		10
ostatní			
fazole, bílé, máčené v poměru 1 : 2 (fazole : tekutina)	90		10
šalotka, vcelku	85		10

🌡️ teplota, ⌚ doba přípravy

1 Stupeň uvaření

Stupeň uvaření „propečené“ odpovídá stupni s teplotou uvnitř pokrmu vyšší než „medium“ (středně propečené), nejedná se ale o propečení v klasickém smyslu.

2 Časy platí pro vakuované potraviny s výchozí teplotou asi 5 °C (teplota v chladničce).

3 Ohřívat jen uvařené v omáčce.

Speciální použití

Ohřev

Na ohřívání potravin uvařených způsobem sous-vide používejte provozní způsob  (viz kapitola „Sous-vide“, odstavec „Opětovné ohřívání“).

Potraviny se v konvektomatu šetrně zahřívají, nevysychají a nedovaňují. Zahřívají se rovnoměrně a nemusí se občas zamíchat.

Hotově naporcovaná jídla na talíři (maso, zelenina, brambory) můžete ohřívát stejně jako jednotlivé potraviny.

Varné nádoby

Malá množství lze ohřívát na talíři, větší množství v napařovací misce.

Čas

Pro jedno jídlo na talíři nastavte 10–12 minut. Více talířů vyžaduje trochu delší dobu.

Když budete spouštět postupně několik ohřevů, pro druhý a další ohřev snižte dobu trvání asi o 5 minut, protože je ještě teplý ohřevný prostor.

Vlhkost

Čím vlhčí je potravina, tím menší vlhkost je potřeba nastavit.

Tipy

- Velké kusy jako pečínku neohřívejte vcelku, nýbrž po porcích jako jídlo na talíři.
- Kompaktní kusy jako plněnou papriku nebo roládu překrojte na poloviny.
- Omáčky ohřívajte zvlášť. Výjimkou jsou jídla, která se připravují v omáčce (např. guláš).
- Uvědomte si, že obalované potraviny, např. řízky, by nezůstaly křupavé.

Potraviny se při ohřívání nemusí přikrývat.

Nastavení

Speciální použití  | Ohřev nebo

Provozní způsoby  | Kombinovaná příprava  | Kombi + horký vzduch plus 

Teplota: viz tabulka

Vlhkost: viz tabulka

Čas: viz tabulka

Speciální použití

Časy uvedené v tabulce jsou orientační hodnoty. Doporučujeme zvolit nejprve kratší čas. V případě potřeby můžete čas prodloužit.

potravina	🔥 [°C]	δδ [%]	⌚* [min]
zelenina			
mrkev květák kedlubna fazole	120	70	8–10
přílohy			
těstoviny rýže brambory, podélně půlené	120	70	8–10
knedlíky bramborová kaše	140	70	18–20
maso a drůbež			
plátky pečeně, 1,5 cm silné roláda, nakrájená na plátky guláš jehněčí ragú hovězí karbanátky kuřecí řízek krůtí řízek, krájený na plátky	140	70	11–13
ryba			
rybí filé rybí roláda, půlená	140	70	10–12
jídla na talíři			
špagety, rajská omáčka vepřová pečeně, brambory, zelenina plněný paprikový lusk (půlený), rýže kuřecí kostky se zeleninou a rýží zeleninová polévka krémová polévka vývar eintopf	120	70	10–12

🔥 teplota, δδ vlhkost, ⌚ doba

* Časy platí pro potraviny, které se ohřívají na talíři.

Speciální použití

Rozmrazování

Při rozmrazování v konvektomatu do-
sáhnete značně kratších dob roz-
mrazování než při pokojové teplotě.

 Nebezpečí infekce tvorbou cho-
roboplodných zárodků.

Choroboplodné zárodky, například
salmonely, mohou vyvolat těžké
otravy z jídla.

Při rozmrazování ryb a masa (zvláště
drůbežího) dbejte na zvláštní čistotu.

Tekutinu z rozmrazování nepoužívej-
te.

Potraviny po vyrovnávací době ihned
dále zpracujte.

Teplota

Optimální teplota rozmrazování je
60 °C.

Výjimky: sekaná a zvěřina 50 °C.

Příprava/dodatečná úprava

Pro rozmrazování odstraňte případný
obal.

Výjimky: Chléb a pečivo rozmrazujte
v obalu, protože jinak přijme vlhkost a
změkne.

Po rozmrazení nechte potraviny ještě
několik minut stát při pokojové teplotě.
Tato vyrovnávací doba je nutná pro
rovnoměrný přenos tepla zvenku
dovnitř.

Napařovací misky

Při rozmrazování potravin, z nichž
odkapává tekutina, jako je například
drůbež, použijte napařovací misku
s perforovaným dnem a pod ní zasunu-
tým univerzálním plechem. Tak potravi-
ny nebudou ležet v tekutině z roz-
mrazování.

Potraviny, z nichž neodkapává tekutina,
je možno rozmrazovat v napařovací
misce s plným dnem.

Tipy

- Abyste mohli připravovat rybu, nemu-
sí být úplně rozmrazená. Stačí, když
je povrch dostatečně měkký, aby při-
jal koření. Podle tloušťky na to stačí
2–5 minut.
- Kusové zmrazené potraviny, jako jsou
například bobuloviny a kousky masa,
po polovině doby rozmrazování
navzájem oddělte a rozložte.
- Již rozmrazené potraviny znovu ne-
zmrazujte.
- Zmrazené hotové pokrmy rozmrazujte
podle údajů na obalu.

Nastavení

Speciální použití  | Rozmrazování
nebo

Provozní způsoby | Příprava v páře 

Teplota: viz tabulka

Doba rozmrazování:

Vyrovnávací doba: viz tabulka

Speciální použití

Časy uvedené v tabulce jsou orientační hodnoty. Doporučujeme zvolit nejprve kratší dobu rozmrazování. V případě potřeby můžete dobu rozmrazování prodloužit.

zmrazená potravina	množství	🌡️ [°C]	🕒 [min]	⌚ [min]
mléčné výrobky				
plátkový sýr	125 g	60	15	10
tvaroh	250 g	60	20–25	10–15
smetana	250 g	60	20–25	10–15
měkký sýr	100 g	60	15	10–15
ovoce				
jablečná kaše	250 g	60	20–25	10–15
kousky jablek	250 g	60	20–25	10–15
meruňky	500 g	60	25–28	15–20
jahody	300 g	60	8–10	10–12
maliny/rybíz	300 g	60	8	10–12
třešně	150 g	60	15	10–15
broskve	500 g	60	25–28	15–20
švestky	250 g	60	20–25	10–15
angrešt	250 g	60	20–22	10–15
zelenina				
zmrazená v bloku	300 g	60	20–25	10–15
ryba				
rybí filety	400 g	60	15	10–15
pstruzi	500 g	60	15–18	10–15
humři	300 g	60	25–30	10–15
krabi	300 g	60	4–6	5
hotové pokrmy				
maso, zelenina, příloha eintopf/polévky	480 g	60	20–25	10–15
maso				
pečeně, plátky	po 125–150 g	60	8–10	15–20

Speciální použití

zmrazená potravina	množství	🌡️ [°C]	⌚ [min]	⌛ [min]
sekaná	250 g	50	15–20	10–15
	500 g	50	20–30	10–15
guláš	500 g	60	30–40	10–15
	1000 g	60	50–60	10–15
játra	250 g	60	20–25	10–15
zaječí hřbet	500 g	50	30–40	10–15
srnčí hřbet	1000 g	50	40–50	10–15
řízek/kotleta/klobása	800 g	60	25–35	15–20
drůbež				
kuře	1000 g	60	40	15–20
kuřecí stehna	150 g	60	20–25	10–15
kuřecí řízky	500 g	60	25–30	10–15
krůtí stehna	500 g	60	40–45	10–15
pečivo				
pečivo z lístkového/kynutého těsta	–	60	10–12	10–15
pečivo/moučník z třešňového těsta	400 g	60	15	10–15
chléb/housky				
housky	–	60	30	2
žitný chléb, krájený	250 g	60	40	15
celozrnný chléb, krájený	250 g	60	65	15
bílý chléb, krájený	150 g	60	30	20

🌡️ teplota, ⌚ doba rozmrazování, ⌛ vyrovnávací doba

Mix & Match

Pro jednoduchou a nekomplikovanou přípravu jídel na talíři máte k dispozici speciální použití Mix & Match. Touto aplikací můžete ohřívat již hotové potraviny (Convenience-Food) nebo z čerstvých potravin sestavit a na talíři připravit naporcovaný hotový pokrm.

Při přípravě můžete vždy volit výsledek mezi křupavým, hnědým pokrmem a šetrně připravenými potravinami se šťavnatým povrchem bez dalšího zhnědnutí.

Používejte jen hygienicky bezvadné potraviny. Pokud máte pochybnosti, potraviny zlikvidujte.

Tip: Pro speciální použití Mix & Match doporučujeme používat aplikaci Miele. S aplikací Miele si můžete z nejrozličnějších přísad interaktivně sestavit svoje jídlo na talíři a nastavení programu přenést na konvektomat.

Pro tuto funkci musíte konvektomat připojit k WiFi síti. Jak se to dělá se dozvíte v kapitole „První uvedení do provozu“, odstavec „Miele@home“.

Pokud aplikaci Miele nepoužíváte, dbejte následujících pokynů a svoje jídlo na talíři si sestavte pomocí tabulek pro přípravu pokrmů.

Varné nádobí

Používejte:

- mělký talíř nebo malou zapékačskou formu
- pro potraviny s přidávanou tekutinou hlubokou misku nebo šálek

Pečivo, pizzu, placky apod. můžete položit přímo na rošt (v případě potřeby s papírem na pečení).

Plastové obaly hotových pokrmů nejsou dostatečně tepelně odolné. Hotové pokrmy přendejte do vhodného nádobí.

Pokyny k ohřívání jídel na talíři

- Na fritované nebo zapékané potraviny použijte Ohřev dokřupava a na vařené potraviny Šetrný ohřev.
- Uvědomte si, že pouze potraviny, které byly křupavé již před opakovaným ohříváním, budou pomocí Ohřev dokřupava opět křupavé.
- Potraviny by neměly překročit výšku 2–2,5 cm. Vyšší potraviny přendejte do nižšího nádobí (např. eintopf) nebo kompaktní kusy rozkrájejte na plátky (např. roládu, nákyp).
- Těstoviny ohřívajte jen smíchané s omáčkou.
- Na spodní straně nádobí se mohou vytvářet kapky vody. Kapky vody před podáváním osušte.

Speciální použití

Pokyny k přípravě jídel na talíři

- Z masového nebo rybího vývaru můžete úplně jednoduše vytvořit omáčku: před přípravou dejte 1 ČL zahušťovače omáček pod syrové maso nebo syrovou rybu. Před podáváním vymíchejte vidličkou hladkou omáčku. Místo zahušťovače omáček můžete použít také 1 ČL prášku na bramborovou kaši (Convenience) nebo na špičku nože guarové gumy v prášku.
- Nestejné doby přípravy potravin můžete upravit velikostí kusů: čím kratší je doba přípravy, tím větší kusy byste měli přichystat (např. velké růžičky květáku). Čím delší je doba přípravy, tím menší kusy byste měli přichystat (např. brambory nakrájené na kostky).
- Nestejné doby přípravy můžete vyrovnat také vrstvením: potravinu s krátkou dobou přípravy položte pod potravinu s dlouhou dobou přípravy nebo sestavte malý nákyp.
- Abyste zabránili vyschnutí potravin, jídlo na talíři zjemněte omáčkou nebo marinádou. Můžete také použít sýr nebo slaninu.

Sestavení jídla na talíři z různých komponentů

Pro dobrý výsledek přípravy musíte jednotlivé komponenty jídla na talíři – například maso, přílohy a zeleninu – sestavit tak, aby bylo možné zvolit společné nastavení pro zhnědnutí. Toto nastavení musí být vhodné nebo alespoň částečně vhodné pro všechny potraviny jídla.

Doporučujeme tento postup:

- Podle tabulky pro přípravu zvolte hlavní přísadu, například hovězí steak.
- Zvolte další přísady, jež mají stejná nastavení pro zhnědnutí, například zelené fazolky a rýži.

Informace k tabulkám přípravy

V tabulkách pro přípravu jsou vedle údajů k velikosti kusů nebo stupni zpracování potravin také pokyny pro přípravu.

Zhnědnutí se na displeji znázorňuje pruhem tvořeným sedmi segmenty. Principiálně platí: čím více segmentů je vyplněných, tím delší je doba přípravy.

Pomocí symbolů můžete zjistit, jaké nastavení je vhodné pro zhnědnutí příslušné potraviny:

symbol	význam
—	nevhodné
□	částečně vhodné
■	vhodné

Aplikace speciálního použití Mix & Match

Během přípravy nemusíte potraviny přikrývat.

- Potraviny případně předem připravte.
 - Zvolte Speciální použití | Mix & Match.
 - Když připravujete již **uvařené** potraviny, zvolte Šetrný ohřev nebo Ohřev dokřupava.
 - Když připravujete **čerstvé** nebo jen částečně uvařené potraviny, zvolte Šetrné pečení nebo Pečení dokřupava.
 - Případně změňte nastavení pro zhnědnutí.
 - Potvrďte pomocí *OK*.
 - Zasuňte pokrm k přípravě na roštu do úrovně 2.
 - Potvrďte pomocí *OK*.
- Přípravu pokrmu můžete spustit ihned nebo spustění odložit.
- Pokud po uplynutí přípravy jídlo na talíři ještě není hotové podle Vašeho přání, zvolte Dokončit přípravu.

Speciální použití

Ohřívání potravin pomocí speciálního použití „Ohřev dokřupava“

potravina	nastavení pruhu segmentů zhnědnutí
jablečný závin, výška 4 cm, hotově upečený	___ _ _ _ □ ■ □ _ _
pečený camembert, 75 g, hotově upečený	___ _ _ □ ■ □ _ _
bageta, hotově upečená	_ □ ■ □ _ _ _ _
jednohubky z lístkového těsta, hotově upečené	_ □ ■ □ □ _ _ _
karbanátek z tofu ¹ , hotově připravený	_ □ □ ■ □ _ _ _
housky, předpečené nebo hotově upečené, skladované	_ _ □ ■ □ _ _ _
cheeseburger, hotově upečený	_ _ _ □ ■ _ _ _
chilli con carne ¹ , výška 2 cm, hotově připravené	_ _ _ □ ■ □ _ _
ciabattini, předpečené nebo hotově upečené, skladované	_ _ _ _ ■ □ _ _
cibulový koláč, hotově upečený	_ □ ■ □ _ _ _ _
masové proužky ¹ , předpřipravené nebo hotově připravené	□ □ ■ □ □ _ _ _
karbanátek ¹ (z vepřového), 60 g, hotově připravený	_ _ _ □ ■ □ _ _
jarní závítek, 100 g, hotově upečený	_ _ _ _ □ ■ □ □
císařský trhanec ¹ , chlazený, částečně rozmrazený	_ □ □ ■ □ □ _ _
brambory, převážně salátové, na plátky, hotově připravené	_ _ □ ■ □ _ _ _
bramborové taštičky, hotově upečené	_ _ □ □ ■ □ _ _
lasagne ¹ , výška 3 cm, hotově připravené	_ _ _ ■ □ _ _ _
zapékané těstoviny ¹ , výška 4,5 cm, hotově připravené	_ _ _ □ ■ _ _ _
lívance ¹	_ _ □ ■ □ _ _ _
pizza, hotově upečená	□ □ ■ □ □ □ _ _
quiche, výška 3,5 cm, hotově upečená	_ _ _ _ □ ■ □ □
bramborák ¹ , hotově připravený	_ _ _ ■ □ _ _ _
bramboráčky, hotově upečené	_ _ _ □ ■ □ _ _
řízek, hotově připravený	_ _ □ ■ □ □ _ _

¹ nebude křupavé, musí se jen dostatečně ohřát (> 65 °C).

Příprava potravin pomocí speciálního použití „Pečení dokřupava“

potravina	pokyny k přípravě	nastavení pruhu segmentů zhnědnutí
maso¹		
klobása, 100 g, pařená	nařezáno	___ _ _ _ _ □ ■ □
karbanátek, 60 g, výška 2,5 cm	sekaná, kořeněno	___ _ _ _ _ □ ■ □
kuřecí prsa, výška 3 cm, syrová	přírodní, kořeněno	_ □ □ ■ _ _ _ _
kuřecí spodní stehna, syrová	marinováno	___ _ _ □ □ □ ■
steak z telecího hřbetu, výška 2,5 cm, syrový	marinováno, s omáčkou	■ _ _ _ _ _ _ _
kotleta, výška 3,5 cm, syrová	-	_ _ _ □ ■ □ □ □
jehněčí kotleta, výška 2 cm, syrová	marinováno	□ ■ □ □ _ _ _ _
hovězí steak, výška 3 cm, syrový	marinováno	_ □ ■ □ _ _ _ _
vepřový fileť, výška 4 cm, syrový	v slaninovém plášti, sůl, pepř	□ □ ■ □ _ _ _ _
vepřová kotleta, výška 1,5 cm, syrová	obaleno v housce, lehce potřeno olejem	_ _ _ _ _ _ _ ■
ryba¹		
kotleta z halibuta, výška 3 cm, syrová	marinováno	□ ■ _ _ _ _ _ _
tresčí filety, výška 3,5 cm, syrové	marinováno	■ □ □ _ _ _ _ _
filety z lososa, výška 3 cm, syrové	kořeněno	□ □ ■ □ □ _ _ _
tresčí filety, výška 3 cm, syrové	kořeněno, ozdoba: špenát, feta	■ □ _ _ _ _ _ _
filety z tuňáka, výška 3 cm, syrové	marinováno	_ _ _ □ _ _ _ _
špíz ze sumce, kostky 50 g, syrové	marinováno, se slaninou	_ □ □ □ ■ _ _ _
zelenina		
baklažán, výška 2 cm, syrový	marinováno	_ _ _ _ ■ □ _ _
květák, velké růžičky, syrové	sůl, pepř, drobký máslo	□ □ ■ □ _ _ _ _
brokolice, velké růžičky, syrové	sýrová omáčka	□ ■ □ _ _ _ _ _
zelené fazolky ve slanině, syrové	ovinuto slaninou, kořeněno	_ _ _ ■ □ _ _ _
brambory, salátové, plátky 3 mm, syrové	máslo, sůl nebo sýr	_ _ _ □ □ □ ■
kedlubna, plátky 2 cm, syrové	sůl, pepř, muškátový oříšek	□ □ ■ □ _ _ _ _
dýně, kostky 2 cm, syrové	sůl, pepř, olej z dýňových jader	■ □ □ _ _ _ _ _
kukuřičné klasy, syrové	sůl, máslo	_ □ □ ■ □ _ _ _

Speciální použití

potravina	pokyny k přípravě	nastavení pruhu segmentů zhnědnutí
mrkev, kolečka 2 cm, syrová	sůl, pepř, máslo	□ □ ■ □ _ _ _
paprika, velké kusy, syrová	marinováno	□ □ □ ■ □ _ _
cukety, kolečka 2cm, syrové	marinováno	_ □ □ ■ □ □ _
těstoviny a rýže		
čerstvé nudle, tortellini, předvařené	–	□ _ _ _ _ _ _
lasagne, výška 3 cm, předvařené	–	■ □ _ _ _ _ _
zapékané těstoviny, výška 2 cm, předvařené	–	■ _ _ _ _ _ _
rýže, přírodní rýže, doba vaření 8 minut, syrová	sůl, 1 : 2 (rýže : tekutina)	_ □ ■ □ _ _ _
rýže, rýže parboiled, doba vaření 8–12 minut, syrová	sůl, 1 : 1,5 (rýže : tekutina)	_ _ □ ■ □ _ _
rýže, předvařená	–	□ □ ■ □ _ _ _
pizza a spol.		
pečený camembert, 25 g, chlazený	částečně rozmrazeno	■ □ □ □ _ _ _
bageta, chlazená nebo předpečená	částečně rozmrazeno	□ ■ _ _ _ _ _
housky, chlazené nebo předpečené	částečně rozmrazeno	□ ■ □ _ _ _ _
cheeseburger, předpečený	–	■ _ _ _ _ _ _
datle ve slatině, syrové	–	_ □ □ ■ □ _ _
cibulový koláč, syrový	obložit těsto z chladicího pultu	_ _ □ ■ □ _ _
jarní závitek, 100 g, chlazený	částečně rozmrazeno	_ □ ■ □ _ _ _
grilovaný sýr, 90 g, předpřipravený	–	_ _ _ _ □ ■ □
bramborové taštičky, chlazené	částečně rozmrazeno	■ □ _ _ _ _ _
gnocchi, předvařené	máslo, sůl, sýr	■ _ _ _ _ _ _
strouhaný koláč (těsto Convenience), syrový	lehce potřeno olejem	_ _ □ ■ □ _ _
noky, předvařené	–	□ □ ■ □ □ □ _
karbanátek z tofu, 80 g, hotově připravený	–	■ _ _ _ _ _ _
pizza, hotově upečená	–	□ ■ □ _ _ _ _
bramboráčky, chlazené	částečně rozmrazeno	■ □ _ _ _ _ _
cibulový koláč, výška 2,5 cm	předpečeno	_ _ _ _ _ ■ □

potravina	pokyny k přípravě	nastavení pruhu segmentů zhnědnutí
sladká jídla		
císařský trhanec, hotově připravený	–	_ □ □ ■ □ □ _

¹ Dejte 1 ČL zahušťovače omáček pod syrové maso nebo syrovou rybu.

Potraviny vhodné pro speciální použití „Šetrné pečení“

potravina	pokyn k přípravě
maso¹	
párek (vepřový), 100 g, hotově připravený	–
hovězí špíz, kostky 50 g, syrové	marinováno, se slaninou
vepřový špíz, kostky 50 g, syrové	marinováno, s paprikou a cibulí
kuřecí prsa, výška 3 cm, syrová	přírodní, kořeněno
steak z telecího hřbetu, výška 2,5 cm, syrový	marinováno, v omáčce
kotleta, výška 3,5 cm, syrová	–
ryba¹	
pstruh, vcelku, 350 g, syrový	kořeněno, nádivka: máslo, bylinky
kotleta z halibuta, výška 3 cm, syrová	marinováno
tresčí filety, výška 3,5 cm, syrové	marinováno
filety z lososa, výška 3 cm, syrové	kořeněno
tresčí filet, 180 g	ozdoba: špenát a crème fraîche
filety z tuňáka, výška 3 cm, syrové	marinováno
špíz ze sumce, kostky 50 g	marinováno, se slaninou
zelenina	
květák, velké růžičky, syrové	kořeněno
brokolice, velké růžičky, syrové	kořeněno, se syrovou omáčkou nebo bez
brambory, salátové, čtvrcené/na hranolky, syrové	sůl
kedlubna, plátky 2 cm, syrové	sůl, pepř, muškátový oříšek
dýně, kostky 1,5 cm, syrové	sůl, pepř, olej z dýňových jader
kukuřičné klasy, syrové	sůl, máslo
mrkev, kolečka 2 cm, syrová	sůl, pepř, máslo
paprika, velké kusy, syrová	marinováno

Speciální použití

potravina	pokyn k přípravě
růžičková kapusta, vcelku, syrová	sůl, pepř, muškátový oříšek
chřest, lodyhy, vcelku, syrové	sůl, máslo
sladký brambor, kostky/hranolky 1,5 cm, syrové	sůl
cukety, kolečka 2cm, syrové	marinováno
těstoviny a rýže	
čerstvé nudle, tortellini, předvařené	omáčka
makarony, krátké, syrové	sůl, 1 : 3 (těstoviny : voda)
rýže, rýže basmati, doba vaření 10 minut, syrová	sůl, 1 : 2,5 (rýže : tekutina)
rýže, přírodní rýže, doba vaření 8 minut, syrová	sůl, 1 : 2 (rýže : tekutina)
rýže, rýže parboiled, doba vaření 8–12 minut, syrová	sůl, 1 : 2 (rýže : tekutina)
rýže, kulatozrná rýže, hotově uvařená	–
nudle do polévky, syrové	ponoženo ve vývaru
pizza a spol.	
gnocchi, předvařené	sůl, máslo
bramborová kaše, hotově připravená	–
noky, předvařené	sůl, máslo

¹ Dejte 1 ČL zahušťovače omáček pod syrové maso nebo syrovou rybu.

Příprava menu – automaticky

Při automatické přípravě menu můžete až 3 různé potraviny sestavit do jednoho menu, např. ryba s rýží a zeleninou.

Potraviny se při přípravě menu dávají do ohřevného prostoru postupně, aby byly hotové ve stejném okamžiku.

Potraviny můžete volit v libovolném pořadí, neboť konvektomat je třídí automaticky podle délky doby přípravy a vždy Vám ukáže, kdy musí být která potravina vložena.

Funkce Hotové v a Start v nejsou u přípravy menu nabízeny.

Aplikace speciálního použití Příprava menu

■ Zvolte Speciální použití  | Příprava menu.

■ Zvolte požadovanou potravinu.

V závislosti na potravine následují dotazy na velikost, hmotnost a stupeň uvaření.

■ Zvolte požadované hodnoty a potvrďte je tlačítkem OK.

■ Zvolte Přidat potraviny.

■ Zvolte požadovanou potravinu a postupujte jako u první potraviny.

■ Postup případně opakujte pro třetí potravinu.

Po potvrzení Spustit přípravu menu budete vyzváni, abyste do ohřevného prostoru vložili potravinu s nejdelší dobou přípravy.

■ Jestliže připravujete odkapávající nebo zabarvující potraviny v napařovacích miskách s perforovaným dnem, vkládejte je přímo nad univerzální plech. Tak zabráníte přenášení chutí nebo zabarvení skapávající tekutinou.

Po skončení fáze rozehrátí se Vám zobrazí, ve kterém okamžiku musí být vložena další potravina. Po dosažení tohoto okamžiku zazní signál. Tento postup se případně opakuje pro třetí potravinu.

Menu můžete sestavit i z potravin, které nejsou uvedené. Další informace k tomu naleznete v kapitole „Příprava v páře“, odstavec „Příprava menu – manuální“.

Speciální použití

Zavařování

Používejte jen bezvadné, čerstvé potraviny bez otlačených a nahnílých míst.

Sklenice

Používejte jen bezvadné, čistě umyté sklenice a příslušenství. Můžete používat sklenice se šroubovacím víčkem i se skleněným víčkem a pryžovým těsněním.

Dbejte na to, aby byly sklenice stejně velké, aby se všechno zavařilo rovnoměrně.

Po naplnění zavařovanými potravinami očistěte okraje sklenic čistou utěrkou a horkou vodou a sklenice uzavřete.

Ovoce

Ovoce pečlivě přeberte, krátce, ale důkladně opláchněte a nechte okapat. Bobuloviny oplachujte velmi opatrně, jsou velmi choulostivé na pomačkání.

Odstraňte případné slupky, stopky, jádra nebo pecky. Větší ovoce nakrájejte. Např. jablka nakrájejte na měsíčky.

Větší peckoviny (švestky, meruňky) několikrát propíchněte vidličkou nebo špejlí, protože jinak prasknou.

Zelenina

Zeleninu umyjte, očistěte a nakrájejte.

Zeleninu před zavařováním blanšírujte, aby si zachovala svoji barvu (viz kapitola „Speciální použití“, odstavec „Blanširování“).

Množství náplně

Sklenice naplňte potravinami jen volně až maximálně 3 cm pod okraj. Kdybyste potraviny natlačili, zničily by se buněčné stěny. Sklenic lehce klepněte na utěrku, aby se obsah lépe rozložil. Naplňte sklenice nálevem. Zavařované potraviny musí být ponořené.

Na ovoce používejte nálev z cukru, na zeleninu libovolně solný nebo octový nálev.

Maso a uzeniny

Maso před zavařováním připravte tak, aby bylo téměř hotové. Na naplnění vezměte základ z pečeně, který můžete nastavit vodou, nebo vývar, ve kterém se maso vařilo. Dbejte na to, aby nebyl zamaštěný okraj sklenice.

Uzeninami plňte sklenice jen do poloviny, protože se hmota během zavařování zvedne.

Tipy

- Využívejte dohřívání tak, že sklenice vyjmete z ohřevného prostoru až 30 minut po vypnutí.
- Nechte sklenice asi 24 hodin pomalu chladnout přikryté utěrkou.

Zavařování potravin

- Zasuňte napařovací misku s perforovaným dnem do úrovně 1.
- Postavte sklenice do napařovací misky nebo na rošt. Sklenice se nesmí dotýkat.

Nastavení

Speciální použití  | Zavařování

nebo

Provozní způsoby  | Příprava v páře 

Teplota: viz tabulka

Doba zavařování: viz tabulka

Speciální použití

Časy uvedené v tabulce jsou orientační hodnoty.

zavařovaná potravina	🌡️ [°C]	🕒* [min]
bobuloviny		
rybíz	80	50
angrešt	80	55
brusinky	80	55
peckoviny		
třešně	85	55
mirabelky	85	55
švestky	85	55
broskve	85	55
ryngle	85	55
jádrové ovoce		
jablka	90	50
jablečná kaše	90	65
kdoule	90	65
zelenina		
fazole	100	120
tlusté fazole	100	120
okurky	90	55
červená řepa	100	60
maso		
předvařené	90	90
pečené	90	90

🌡️ teplota, 🕒 doba zavařování

* Doby zavařování platí pro 1,0litrové sklenice. U 0,5litrových sklenic se čas zkracuje o 15 minut, u 0,25litrových sklenic o 20 minut.

Zavařování moučníků

Pro zavařování jsou vhodná třená, piškotová a kynutá těsta. Moučník vydrží asi 6 měsíců.

Moučník **s ovocem dlouho nevydrží**, je nutné ho během 2 dnů spotřebovat.

Používejte jen bezvadné, čisté umyté sklenice a příslušenství. Sklenice musí být dole užší než nahoře. Nejlépe se hodí sklenice 0,25 l.

Použijte sklenice s pryžovým kroužkem, skleněným víčkem a kovovými sponami.

Dbejte na to, aby byly sklenice stejně velké, aby se všechno zavařilo rovnoměrně.

- Sklenice vmažte až asi 1 cm pod okraj máslem.
- Vysypejte sklenici strouhankou.
- Naplňte sklenice do $\frac{1}{2}$ nebo $\frac{2}{3}$ těstem (podle receptu). Dbejte na to, aby zůstal čistý okraj sklenic.
- Zasuňte rošt do úrovně 1.
- Postavte **otevřené**, stejně velké sklenice na rošt. Sklenice se nesmí dotýkat.
- Sklenice **ihned** po zavaření uzavřete zavařovacím kroužkem, víčkem a sponou; moučník nesmí vychladnout. Pokud se těsto dostalo trochu přes okraj sklenice, můžete je skleněným víčkem zatlačit do sklenice.

Časy uvedené v tabulce jsou orientační hodnoty. Doporučujeme zvolit nejprve kratší dobu zavařování. V případě potřeby můžete dobu zavařování prodloužit.

druh těsta	provozní způsob	krok	🌡️ [°C]	ΔΔ [%]	🕒 [min]
třené těsto	☐	–	160	–	35–45
piškotové	☐	–	160	–	50–55
kynuté těsto	☐☐	1	30	100	10
	☐☐	2	160	30	30–35

🌡️ teplota, ΔΔ vlhkost, 🕒 doba zavařování

☐ horní/spodní pečení, ☐☐ kombinovaná příprava + horní/spodní pečení

Speciální použití

Sušení

Na sušení používejte výhradně speciální použití Sušení nebo provozní způsob Kombi + horký vzduch plus , aby mohla odcházet vlhkost.

Banány, ananasy a z hub například lišky se na sušení nehodí.

- Rozkrájejte potraviny k sušení na stejně velké kusy.
- Vložte rošt pečicím papírem a pokrm k sušení na něj rozložte rovnoměrně a pokud možno v jedné vrstvě.
- Ovoce nebo zeleninu nechte po usušení vychladnout.
- Usušené potraviny uchovávejte v uzavřených sklenicích nebo dózách. Abyste zabránili vytváření plísní a rozkladu, dbejte na to, aby se do skladovací nádoby nedostala vlhkost.

Nastavení

Speciální použití  | Sušení

Teplota: viz. tabulka

Doba sušení: viz tabulka

nebo

Provozní způsoby  | Kombinovaná příprava  | Kombi + horký vzduch plus 

Teplota: viz tabulka

Vlhkost: 0 %

Doba sušení: viz tabulka

Doby sušení uvedené v tabulce jsou orientační hodnoty. Doporučujeme zvolit nejprve kratší dobu sušení. V případě potřeby můžete čas prodloužit.

usušený pokrm	🌡️ [°C]	🕒 [h]
jablko, kolečka	70	6–8
meruňky, půlené, bez pecek	60–70	10–12
hrušky, měsíčky	70	7–9
bylinky	40	1,5–2,5
houby*	50	5–7
rajčata, kolečka	70	7–9
citrusové plody, plátky	70	8–9
švestky, bez pecek	60–70	10–12

🌡️ teplota, 🕒 doba sušení (hodiny)

* K sušení se hodí například hříby, shiitake, smrže, ucho Jidášovo. Houby jsou dostatečně usušené, když „šustí“.

Odšťavňování

Ve svém konvektomatu můžete odšťavňovat měkké a středně tvrdé ovoce.

K získání šťávy je nejvhodnější přezrálé ovoce: čím je ovoce zralejší, tím více šťávy získáte a bude aromatictější.

Příprava

Ovoce určené k odšťavňování přeberte a umyjte. Poškozená místa vykrojte.

Stopky hroznů vína a višňi odstraňte, protože obsahují hořké látky. Bobuloviny zbavovat stopek nemusíte.

Velké plody jako jablka nakrájejte na kostky velikosti asi 2 cm. Čím tvrdší je ovoce, na tím menší kousky byste je měli nakrájet.

Tipy

- Pro úpravu chutě smíchejte sladké ovoce s trpkým.
- U většiny druhů ovoce se zvýší množství šťávy a zlepší aroma, když k ovoci přidáte cukr a necháte je tak několik hodin odležet. Na 1 kg sladkého ovoce doporučujeme 50–100 g cukru, na 1 kg trpkého ovoce 100–150 g cukru.
- Jestliže chcete získanou šťávu uchovávat, slijte ji horkou do čistých lahví a lahve ihned uzavřete.

Odšťavňování ovoce

- Položte připravené ovoce do napařovací misky s perforovaným dnem.
- Pro zachycení šťávy pod ni zasuňte misku s plným dnem nebo univerzální plech.

Nastavení

Provozní způsob | Příprava v páře

Teplota: 100 °C

Čas: 40-70 minut

Speciální použití

Blanšírování

Zelenina, která se má zmrazovat, by se měla napřed předvařit. Zůstane tak lépe zachována kvalita potravin během jejich skladování ve zmrazeném stavu.

U zeleniny, která se před dalším zpracováním předvařuje, zůstane lépe zachována barva.

- Položte připravenou zeleninu do napařovací misky s perforovaným dnem.
- Po spaření dejte zeleninu do ledové vody, aby se rychle ochladila. Nechte ji pak dobře okapat.

Nastavení

Speciální použití  | Blanšírování

nebo

Provozní způsoby | Příprava v páře 

Teplota: 100 °C

Doba blanšírování: 1 minuta

Dezinfekce nádobí

Nádobí a kojenecké lahve sterilizované v konvektomatu jsou po provedení programu sterilní ve smyslu známého vyvařování. Předem však podle údajů výrobce zkontrolujte, zda jsou všechny součásti odolné proti teplotě (do 100 °C) a páře.

Kojenecké lahve rozeberte na jednotlivé díly. Lahve znovu složte až poté, co budou úplně suché. Jen tak se dá zabránit nové kontaminaci.

- Umístěte všechny díly na roštu nebo v napařovací misce s perforovaným dnem tak, aby se navzájem nedotýkaly (naležato nebo otvorem dolů). Tak může horká pára nerušeně proudit kolem jednotlivých dílů.

Nastavení

Speciální použití  | Dezinfekce nádobí

Čas: 1 minuta až 10 hodin

nebo

Provozní způsoby | Příprava v páře 

Teplota: 100 °C

Čas: 15 minut

Nahřívání nádobí

Díky předehřátí nádobí potraviny neochladnou tak rychle.

Používejte tepelně odolné nádobí.

- Zasuňte rošt do úrovně 2 a postavte na něj nádobí k nahřátí. Podle velikosti nádobí můžete také položit na dno ohřevného prostoru rošt ukládací plochou nahoru a na něj postavit nádobí. V případě potřeby můžete navíc vymontovat postranní mřížky.
- Zvolte Speciální použití .
- Zvolte Nahřívání nádobí.
- Změňte případně navrhovanou teplotu a nastavte čas.

 Nebezpečí popálení o horké povrchy.

Konvektomat se v provozu zahřeje na vysokou teplotu. Můžete se popálit o topná tělesa, ohřevný prostor, postranní mřížky a příslušenství. Na spodní straně nádobí se mohou vytvářet ojedinelé kapky vody.

Při vyjímání nádobí používejte chňapky na hrnce.

Udržování teploty

Potraviny v ohřevném prostoru můžete udržovat teplé až 2 hodiny.

Pro udržení kvality potravin zvolte co nejkratší čas.

- Zvolte Speciální použití .
- Zvolte Udržování teploty.
- Zasuňte potraviny, které se mají udržovat teplé, do ohřevného prostoru a potvrďte pomocí OK.
- Změňte případně navrhovanou teplotu a nastavte čas.

Speciální použití

Kynutí těsta

- Připravte těsto podle receptu.
- Postavte otevřenou mísu s těstem do napařovací misky s perforovaným dnem nebo na zasunutý rošt. Podle velikosti mísy na těsto můžete také položit na dno ohřevného prostoru rošt odstavnou plochou nahoru a na něj postavit mísu na těsto. V případě potřeby můžete navíc vymontovat postranní mřížky.

Nastavení

Speciální použití  | Kynutí těsta

nebo

Provozní způsoby | Kombinovaná příprava  | Kombi + horký vzduch plus 

Teplota: 30 °C

Vlhkost: 100 %

Čas: dle údaje v receptu

Nahřívání vlhkých ubrousků/ ručníků

- Ubrousky/ručníky navlhčete a pevně srolujte.
- Položte ubrousky/ručníky vedle sebe do napařovací misky s perforovaným dnem.

Nastavení

Automatické programy  | Speciál | Nahřát vlhké ubrousky

nebo

Provozní způsoby | Příprava v páře 

Teplota: 70 °C

Doba přípravy: 2 minuty

Rozpuštění želatiny

- Máčejte **listovou želatinu** 5 minut v míse se studenou vodou. Želatina musí být dobře ponořená ve vodě. Želatinu vymačkejte a vylijte vodu z mísy. Vymačkanou želatinu vraťte do mísy.
- **Mletou** želatinu dejte do mísy a přidejte tolik vody, kolik je uvedeno na obalu.
- Nádobu přikryjte a postavte do napařovací misky s perforovaným dnem.

Nastavení

Automatické programy  | Speciál | Rozpustit želatinu

nebo

Provozní způsoby | Příprava v páře 

Teplota: 90 °C

Doba přípravy: 1 minuta

Rozpouštění medu

- Víčko mírně odšroubujte a postavte sklenici do napařovací misky s perforovaným dnem.
- Med v průběhu rozpouštění jednou zamíchejte.

Při rozpouštění medu při teplotě 60 °C jde zejména o získání potraviny s konzistencí vhodnou pro namazání.

Nastavení

Automatické programy Auto | Speciál | Rozpustit med

nebo

Provozní způsoby | Příprava v páře

Teplota: 60 °C

Čas: 90 minut (nezávisle na velikosti sklenice nebo množství medu ve sklenici)

Pro zachování živin a aromatu medu můžete zvolit následující nastavení:

Provozní způsoby | Kombinovaná příprava | Kombi + horní/spodní pečení

Teplota: 37 °C

Vlhkost: 100 %

Čas: dokud med není homogenní

Rozpouštění čokolády

V konvektomatu můžete rozpouštět všechny druhy čokolády. Při použití polevy postavte neotevřený obal do napařovací misky s perforovaným dnem.

- Čokoládu nalámejte.
- Větší množství dejte do napařovací misky s plným dnem a menší množství do šálku nebo misky.
- Přikryjte napařovací misku nebo nádobu tepelně odolnou fólií (do 100 °C) a fólií odolnou proti páře.
- Větší množství v průběhu několikrát zamíchejte.

Nastavení

Automatické programy Auto | Speciál | Rozpustit čokoládu

nebo

Provozní způsoby | Příprava v páře

Teplota: 65 °C

Doba přípravy: 20 minut

Speciální použití

Škvaření sádla

Škvarky nebudou osmahnuté (křupavé).

- Dejte slaninu (nakrájenou na kostky, proužky nebo plátky) do napařovací misky s plným dnem.
- Přikryjte napařovací misku tepelně odolnou fólií (do 100 °C) a fólií odolnou proti páře.

Nastavení

Automatické programy Auto | Speciál |

Škvařit špek

nebo

Provozní způsoby | Příprava v páře

Teplota: 100 °C

Doba přípravy: 4 minuty

Dušení cibule

Dušení znamená vaření ve vlastní šťávě příp. s přidáním trochy tuku.

- Cibule nakrájejte a dejte je s trochou másla do napařovací misky s plným dnem.
- Přikryjte napařovací misku tepelně odolnou fólií (do 100 °C) a fólií odolnou proti páře.

Nastavení

Automatické programy Auto | Speciál |

Dušená cibulka

nebo

Provozní způsoby | Příprava v páře

Teplota: 100 °C

Doba přípravy: 4 minuty

Konzervování jablek

Skladovatelnost neošetřených jablek lze prodloužit. Propaření jablek snižuje hnilobu. Při optimálním skladování v suché, chladné a dobře větrané místnosti je trvanlivost 5 až 6 měsíců. To je možné jen s jablky, nikoli s jinými druhy jádrového ovoce.

Nastavení

Automatické programy Auto | Ovoce | Jablka | Vcelku

nebo

Provozní způsoby | Příprava v páře

Teplota: 50 °C

Doba konzervování: 5 minut

Příprava vaječné zavářky

- Smíchejte 6 vajec s 375 ml mléka (nevyšlehat na pěnu).
- Směs vajec s mlékem okořeňte a dejte do máslem vymazané napařovací misky s plným dnem.

Nastavení

Provozní způsoby | Příprava v páře

Teplota: 100 °C

Doba přípravy: 4 minuty

Speciální použití

Ovocná marmeláda

Používejte jen bezvadné, čerstvé potraviny bez otlačených a nahnílých míst.

Sklenice

Použijte pouze bezvadné, čistě umyté sklenice se šroubovacím víčkem o objemu maximálně 250 ml.

Po naplnění směsí očistěte okraje sklenic čistou utěrkou a horkou vodou a sklenice uzavřete.

Příprava

Ovoce pečlivě přeberte, opláchněte krátce, ale důkladně a nechte okapat. Bobuloviny oplachujte velmi opatrně, jsou velmi choulostivé na pomačkání. Odstraňte stopky, jádra nebo pecky.

Připravte z ovoce pyré, protože by marmeláda dostatečně neztuhla. Do pyré přidejte odpovídající množství želírovacího cukru (viz pokyny výrobce). Směs dobře promíchejte.

Pokud na přípravu použijete sladké plody nebo bobule, doporučujeme přidat kyselinu citronovou.

Příprava ovocné marmelády

- Naplňte sklenice maximálně ze dvou třetin.
- Postavte otevřené sklenice do napařovací misky s perforovaným dnem nebo na rošt.
- Sklenice nechte po uplynutí doby přípravy 1–2 minuty stát.
- Nakonec sklenice uzavřete víčkem a nechte je vychladnout.

Nastavení

Provozní způsoby | Kombinovaná příprava | Kombi + horký vzduch plus

Teplota: 150 °C

Vlhkost: 0 %

Čas: 35–45 minut

Loupání potravin

- Potraviny jako rajčata, nektarinky atd. nakrojíte u lodyhy do kříže. Tak se dá lépe stáhnout slupka.
- Pokud pracujete s párou, dejte potraviny do napařovací misky s perforovaným dnem, pokud používáte gril, dejte je na univerzální plech.
- Mandle ihned po vyjmutí prudce ochladte studenou vodou. Jinak se nedají oloupat.

Nastavení

Provozní způsoby | Velký gril

Stupeň: 3

Čas: viz tabulka

potravina	🕒 [min]
paprika	10
rajčata	7

🕒 doba

Nastavení

Provozní způsoby | Příprava v páře

Teplota: 100 °C

Čas: viz tabulka

potravina	🕒 [min]
meruňky	1
mandle	1
nektarinky	1
paprika	4
broskve	1
rajčata	1

🕒 doba

Speciální použití

Výroba jogurtu

Potřebujete mléko a jako startovací kulturu jogurt nebo jogurtový ferment, např. z prodejny zdravé výživy.

Použijte přírodní jogurt s živými kulturami a bez přísad. Tepelně zpracovaný jogurt není vhodný.

Jogurt musí být čerstvý (krátká doba skladování).

K přípravě jogurtu se hodí nechlazené trvanlivé mléko i čerstvé mléko.

Trvanlivé mléko lze použít bez dalšího ošetření. Čerstvé mléko se musí nejprve zahřát na 90 °C (nevařit) a potom ochladit na 35 °C. Při použití čerstvého mléka bude jogurt o něco tužší než s trvanlivým mlékem.

Jogurt a mléko musí mít stejný obsah tuku.

Sklenicemi se v době kysání nesmí pohybovat nebo třást.

Když je jogurt hotový, musíte ho ihned vychladit v chladničce.

Tuhost, obsah tuku a kultury použité ve startovacím jogurtu ovlivňují konzistenci jogurtu z domácí výroby. Jako startovací jogurt se ne všechny jogurty hodí stejně.

Tip: Při použití jogurtového fermentu se jogurt může vyrábět ze směsi mléka a smetany. Smíchejte $\frac{3}{4}$ litru mléka s $\frac{1}{4}$ litrem smetany.

- Promícháme 100 g jogurtu s 1 litrem mléka nebo vytvoříme směs jogurtového fermentu podle návodu na obalu.
- Sklenice naplníme mléčnou směsí a uzavřeme.

- Uzavřené sklenice postavíme do napařovací misky s perforovaným dnem. Sklenice se nesmí dotýkat.
- Sklenice dáme ihned po uplynutí doby přípravy do chladničky. Sklenicemi přitom zbytečně nepohybujeme.

Nastavení

Automatické programy Auto | Speciál | Výroba jogurtu

nebo

Provozní způsoby | Příprava v páře

Teplota: 40 °C

Čas: 5:00 hodin

Možné příčiny špatných výsledků

Jogurt není tuhý:

špatné skladování startovacího jogurtu, byl přerušen chladicí řetězec, byl poškozený obal, nebylo dostatečně zahřáté mléko.

Vysrážela se tekutina:

pohybovalo se sklenicemi, jogurt nebyl dostatečně rychle ochlazen.

Jogurt je krupicovitý:

mléko bylo zahřáté na příliš vysokou teplotu, mléko nebylo bezvadné, mléko a startovací jogurt nebyly rovnoměrně promíchány.

Početné automatické programy Vás vedou komfortně a bezpečně k optimálnímu výsledku přípravy.

Kategorie

Automatické programy  jsou pro lepší přehlednost roztríděny do kategorií. Jednoduše zvolíte automatický program, který se nejlépe hodí k Vašemu pokrmu k přípravě, a budete se řídit pokyny na displeji.

Používání automatických programů

- Zvolte Automatické programy .

Zobrazí se výběrový seznam.

- Zvolte požadovanou kategorii.

Objeví se automatické programy, které jsou k dispozici ve zvolené kategorii.

- Zvolte požadovaný automatický program.
- Řiďte se pokyny na displeji.

U některých automatických programů jste vyzváni, abyste použili pokrmový teploměr. Přečtěte si pokyny v kapitole „Pečení masa“, odstavec „Pokrmový teploměr“.

U automatických programů jsou teploty jádra předem pevně zadané.

Tip: Prostřednictvím  Info můžete podle přípravy pokrmu například vyvolat informace k zasouvání nebo obracení pokrmu.

Upozornění k použití

- Než spustíte automatický program, nechte ohřevný prostor po přípravě pokrmu nejprve vychladnout na pokojovou teplotu.
- Hmotnostní údaje se vztahují k hmotnosti na kus. Můžete připravovat jeden kus lososa à 250 g nebo deset kusů lososa à 250 g současně.
- Stupeň uvaření a zhnědnutí se znázorňují pruhem tvořeným sedmi segmenty. Požadovaný stupeň uvaření a zhnědnutí nastavíte tak, že stisknete příslušný segment.
- U některých programů pečení masa máte navíc na výběr Gourmet pečení. Maso se připravuje šetrně a pozvolna při nízké teplotě a dlouhé době přípravy. Použití vlhkosti navíc přispívá k optimálnímu výsledku přípravy a zhnědnutí: maso bude velmi jemné a šťavnaté. Na řezu je rovnoměrně připravené a má tenkou hnědou kůrku, jež se vytváří během programu pečení. Není tak nutné předchozí osmahnutí masa. Na rozdíl od volby Pečení masa zde odpadá použití pokrmového teploměru a můžete nastavit okamžik spuštění nebo ukončení vhodné podle plánování Vašeho menu.
- Na pečení použijte pečicí formy uváděné v receptech.
- V kategorii Rýže máte u programů pro dlouhozrnnou a kulatou rýži na výběr navíc Všeobecné. Tento automatický program použijte, když chcete

Automatické programy

připravovat druhy dlouhozrnné nebo kulaté rýže, které nejsou k dispozici jako vlastní automatický program.

- U některých automatických programů lze prostřednictvím Start v nebo Hotové v posunout čas spuštění nebo skončení.
- Pod položkou menu Zobrazit kroky přípravy jsou uvedeny jednotlivé kroky přípravy automatického programu. U některých automatických programů máte navíc položku menu Zobrazit postup. Přes tuto položku menu můžete vyvolat potřebné akce, například pro vložení připravovaného pokrmu nebo přidání přísad. Během přípravy si akce můžete nechat zobrazit přes **i** Info.
- Když dáváte pokrm k přípravě do horkého ohřevného prostoru, buďte opatrní při otvírání dvířek. Může vystoupit horká pára. O krok odstepujte a počkejte, dokud se pára nerozplyne. Dbejte na to, abyste se nedostali do styku ani s horkou párou, ani s horkými stěnami ohřevného prostoru. Hrozí nebezpečí opaření a popálení.
- Když po skončení automatického programu není připravovaný pokrm ještě hotový podle Vašich přání, zvolte Dokončit přípravu nebo Dopéct.
- Automatické programy lze uložit také jako Vlastní programy.

Vyhledávání

(podle jazyka)

Pod položkou Automatické programy můžete vyhledávat podle názvů kategorií a automatických programů.

Jedná se přitom o fulltextové vyhledávání, při kterém můžete vyhledávat i části slov.

Nacházíte se v hlavním menu.

- Zvolte Automatické programy **Auto**.

Zobrazí se výběrový seznam kategorií.

- Zvolte Vyhledávání.

- Zadejte z klávesnice text, který chcete vyhledat, například „chléb“.

V řádku patičky se objeví počet výsledků.

Pokud nebyla nalezena žádná shoda nebo bylo nalezeno více než 40 shod, je pole Výsledků: deaktivované a musíte změnit vyhledávaný text.

- Zvolte XXVýsledků: .

Objeví se nalezené kategorie a automatické programy.

- Zvolte požadovaný automatický program nebo kategorii a potom požadovaný automatický program.

Automatický program se spustí.

- Řiďte se pokyny na displeji.

V MyMiele  můžete ukládat často využívaná použití.

Zvláště u automatických programů pak již pro spuštění programu nemusíte procházet všechny úrovně menu.

Tip: Položky menu zapsané v MyMiele můžete také definovat jako spouštěcí obrazovku (viz kapitola „Nastavení“, odstavec „Spouštěcí obrazovka“).



Přidávání záznamů

Můžete přidat až 20 záznamů.

■ Zvolte MyMiele .

■ Zvolte Přidat záznam.

Můžete vybírat podpoložky z těchto rubrik:

- Provozní způsoby
- Automatické programy **Auto**
- Speciální programy 
- Vlastní programy 
- Údržba 

■ Potvrďte pomocí OK.

V seznamu se objeví zvolená podpoložka s příslušným symbolem.

■ Odpovídajícím způsobem postupujte s dalšími záznamy. Na výběr jsou nabízeny jen ještě nepřidané podpoložky.

Vymazání záznamů

■ Zvolte MyMiele .

■ Tiskněte záznam, který chcete vymazat, tak dlouho, dokud se neobjeví kontextové menu.

■ Zvolte Vymazat.

Záznam se vymaže ze seznamu.

Přesouvání záznamů

■ Zvolte MyMiele .

■ Tiskněte záznam, který chcete přesunout, tak dlouho, dokud se neobjeví kontextové menu.

■ Zvolte Přesunout.

Kolem záznamu se zobrazí oranžový rámeček.

■ Záznam přesuňte.

Záznam se zobrazuje na požadované pozici.

Vlastní programy

Můžete vytvořit a uložit až 20 vlastních programů.

- Můžete zkombinovat až 9 kroků přípravy, abyste přesně popsali průběh oblíbených nebo často používaných receptů. V každém kroku přípravy k tomu zvolte nastavení jako například provozní způsob, teplotu a dobu přípravy.
- Můžete zadat název programu, který patří k Vašemu receptu.

Když svůj program znovu vyvoláte a spustíte, bude probíhat automaticky.

Jiné možnosti vytváření vlastních programů:

- Po proběhnutí uložte automatický program nebo speciální použití jako vlastní program.
- Po proběhnutí uložte přípravu pokrmu s nastavenou dobou přípravy.

Potom zadejte název programu.

Vytváření vlastních programů

- Zvolte **Vlastní programy** .

- Zvolte **Vytvořit program**.

Nyní můžete definovat nastavení pro první krok přípravy.

Řiďte se pokyny na displeji:

- Zvolte a potvrďte požadovaná nastavení.

Když zvolíte funkci **Předeheřtátí**, přidáte prostřednictvím položky **Přidat další krok přípravy**, v němž nastavíte dobu přípravy. Až potom můžete program uložit nebo spustit.

Jsou definována všechna nastavení pro první krok přípravy.

Můžete přidat další kroky přípravy, například když má být po prvním provozním způsobu použit ještě nějaký další.

- Pokud jsou nutné další kroky přípravy, zvolte **Přidat** a pokračujte jako u prvního kroku přípravy.

Pokud chcete nastavení zkontrolovat nebo dodatečně změnit, stiskněte příslušný krok přípravy.

- Jakmile máte definované všechny potřebné kroky přípravy, zvolte **Uložit**.
- Zadejte z klávesnice název programu.

Znakem **]** můžete vložit zalomení řádku pro delší názvy programů.

- Po zadání názvu programu zvolte Uložit.

Na displeji se objeví potvrzení, že byl název Vašeho programu uložen.

- Potvrďte pomocí OK.

Uložený program můžete spustit ihned nebo s časovým zpožděním nebo můžete změnit kroky přípravy.

Spouštění vlastních programů

- Dejte pokrm k přípravě do ohřevného prostoru.
- Zvolte Vlastní programy .
- Zvolte požadovaný program.

Podle nastavení programu se zobrazují tyto položky menu:

- Ihned spustit
Program se spustí ihned. Topení ohřevného prostoru se zapne ihned.
- Hotové v
Definujete okamžik, ve kterém má program skončit. V tomto okamžiku se automaticky vypne topení ohřevného prostoru.
- Start v
Definujete okamžik, kdy má být program spuštěn. V tomto okamžiku se automaticky zapne topení ohřevného prostoru.
- Zobrazit kroky přípravy
Zobrazí se rekapitulace Vašich nastavení.

- Zobrazit postup
Objeví se potřebné akce, například pro zasunutí připravovaného pokrmu.

- Zvolte požadovanou položku menu.

Program se spustí ihned nebo v nastaveném okamžiku.

Prostřednictvím  Info můžete podle přípravy pokrmu například vyvolat informace k zasouvání nebo obracení pokrmu.

- Když se program provede, zvolte Zavřít.

Vlastní programy

Změna kroků přípravy

Kroky přípravy automatických programů, které jste uložili pod vlastním názvem, nelze změnit.

- Zvolte **Vlastní programy** .
- Tiskněte program, který chcete změnit, tak dlouho, dokud se neobjeví kontextové menu.
- Zvolte **Změnit**.
- Zvolte krok přípravy, který chcete změnit, nebo **Přidat** pro přidání kroku přípravy.
- Zvolte a potvrďte požadovaná nastavení.
- Když chcete změněný program spustit, aniž byste ho změnili, zvolte **Spustit**.
- Když máte změněná všechna nastavení, zvolte **Uložit**.

Na displeji se objeví potvrzení, že byl název Vašeho programu uložen.

- Potvrďte pomocí **OK**.

Uložený program je změněný a můžete ho spustit ihned nebo s časovým zpožděním.

Přejmenování vlastních programů

- Zvolte **Vlastní programy** .
- Tiskněte program, který chcete změnit, tak dlouho, dokud se neobjeví kontextové menu.
- Zvolte **Přejmenovat**.
- Pomocí klávesnice změňte název programu.

Znakem **]** můžete vložit zalomení řádku pro delší názvy programů.

- Po změně názvu programu zvolte **Uložit**.

Na displeji se objeví potvrzení, že byl název Vašeho programu uložen.

- Potvrďte pomocí **OK**.

Program se přejmenuje.

Zrušení vlastních programů

- Zvolte Vlastní programy .
- Tiskněte program, který chcete zrušit, tak dlouho, dokud se neobjeví kontextové menu.
- Zvolte Vymazat.
- Potvrďte dotaz pomocí Ano.

Program se zruší.

Prostřednictvím Nastavení | Nastavení z výroby | Vlastní programy můžete zrušit všechny vlastní programy současně.

Přesouvání vlastních programů

- Zvolte Vlastní programy .
- Tiskněte program, který chcete přesunout, tak dlouho, dokud se neobjeví kontextové menu.
- Zvolte Přesunout.

Kolem záznamu se zobrazí oranžový rámeček.

- Program přesuňte.

Program se zobrazuje na požadované pozici.

Pečení z těsta

Šetrné nakládání s potravinami slouží Vašemu zdraví.

Moučníky, pizzu, pomfrity apod. osmahněte jen do zlatova a nepečte je do tmavohněda.

Upozornění k pečení

- Nastavte dobu přípravy. Neměli byste předvolit příliš dlouhé pečení. Těsto by se vysušilo a zhoršil by se účinek kvasidla.
- Obecně můžete používat rošt, univerzální plech a všechny pečicí formy z tepelně odolného materiálu.
- Pečicí formu postavte vždy na rošt.
- Chlazené výrobky jako moučníky, pizzu nebo bagety pečte vždy na roštu.

Univerzální plech se při velmi vysokých teplotách může zdeformovat tak silně, že už ho v horkém stavu případně nebude možné vyjmout z ohřevného prostoru.

- Chlazené výrobky jako pomfrity, kroky apod. můžete péci na univerzálním plechu. Tyto chlazené výrobky během přípravy několikrát obraťte.
- Pečte maximálně ve dvou úrovních současně. Když připravujete vlhké moučníky jako např. švestkové koláče, pečte je jen v jedné úrovni.

Používání papíru na pečení

Příslušenství Miele jako např. univerzální plech jsou zušlechtěné technologií PerfectClean (viz kapitola „Čištění a ošetřování“). Obecně nemůžete povrchy zušlechtěné technologií PerfectClean vymazávat nebo vykládat papírem na pečení.

- Papír na pečení používejte při přípravě:
 - louhového pečiva, protože použitý louh sodný může poškodit povrch zušlechtěný technologií PerfectClean
 - těst s vysokým podílem bílkovin, jako jsou piškoty, bezé nebo makronky, protože tato těsta se snadno přilepí
 - lístkových nebo štrúdlových těst
 - chlazených výrobků na roštu
 - chlazených výrobků jako pomfritů, krocket apod. na univerzálním plechu

Tipy k pečení z těsta

- Na pečení z těsta používejte přednostně tmavé pečicí formy. Nepoužívejte světlé, tenkostěnné formy z lesklého materiálu, protože světlé formy poskytují nerovnoměrné nebo slabé zhnědnutí. Za nepříznivých okolností se pokrm nepřipraví úplně.
- Moučníky v hranatých nebo podlouhlých formách dávejte do ohřevného prostoru napříč, abyste dosáhli optimálního rozdělení tepla ve formě a těsto se propeklo rovnoměrně.
- Když připravujete chlazené výrobky jako hranolky, krokety, moučníky, pizu a bagety, zvolte střední z výrobcem uvedených teplot.
- Pokud je uvedena doba přípravy v určitém rozsahu, po uplynutí kratší z dob zkontrolujte, zda je pokrm hotový. Provedte to zapíchnutím špejle do těsta. Pokud na špejli neulpívají vlhké drobtý těsta, je pokrm hotový.



Informace k provozním způsobům

Přehled všech provozních způsobů s příslušnými navrhovanými teplotami najdete v kapitole „Hlavní menu a submenu“.

Kombinovaná příprava

Tento provozní způsob pracuje s kombinací provozního způsobu pečicí trouby a vlhkosti. Povrch připravovaného pokrmu nevyschne, když přidáte páru. Chléb, housky a listkové těsto získají lesklou, křupavou kůrku.

Můžete volit z různých druhů topení:

- Kombi + horký vzduch plus 
- Kombi + horní/ spodní pečení 
- Kombinovaná příprava + gril 

Chléb a housky doporučujeme péci ve více krocích přípravy: lesk získáte v 1. kroku přípravy napařením (maximální vlhkost, nízká teplota). Hnědé zabarvení získáte v dalším kroku přípravy vysokou vlhkostí a vysokou teplotou. Suší se pak pomocí nízké vlhkosti a střední až vysoké teploty.

Tip: Recepty a obsáhlé tabulky pro přípravu s údaji k provozním způsobům, teplotám, vlhkosti a dobám přípravy naleznete v kuchařce Miele „Vaření v páře“.

Pečení z těsta

Automatické programy

Řiďte se pokyny na displeji.

Horký vzduch plus

Tento provozní způsob používejte, když pečete ve více úrovních současně.

Můžete použít každou pečicí formu z tepelně odolného materiálu.

Můžete připravovat pokrmy nižšími teplotami než v provozním způsobu Horní/spodní pečení , protože se teplo ihned rozdělí v ohřevném prostoru.

Horní/spodní pečení

Tento provozní způsob používejte na přípravu tradičních receptů. U receptů ze starších kuchařek nastavte asi o 10 °C nižší teplotu, než je uvedeno. Doba přípravy se nemění.

Pečte jen v jedné úrovni. Při přípravě táče používejte úroveň 2.

Intenzivní pečení

Tento provozní způsob se hodí k pečení moučníků s vlhkou oblohou, pizzy, quiche apod.

Zasuňte pokrm k přípravě do úrovně 1.

Spodní pečení

Tento provozní způsob zvolte na konci doby přípravy, když má připravovaný pokrm na spodní straně více zhnědnout.

Horní pečení

Tento provozní způsob zvolte na konci doby přípravy, když má připravovaný pokrm na horní straně více zhnědnout.

Tento provozní způsob se hodí ke gratinování a zapékání nákyků.

Moučník speciál

Tento provozní způsob používejte k pečení třených těst a chlazeného louhového pečiva.

Eco horký vzduch

Tento provozní způsob se hodí na energeticky úsporné pečení malých množství, například mražené pizzy nebo vykrajovaného cukroví.

Upozornění k pečení masa

- Maso nikdy nepečte ve zmrazeném stavu, protože by vysychalo. Maso před pečením rozmrazte.
- Před pečením odstraňte kůži a šlachy.
- Maso marinujte a kořeňte podle libosti.
- Kdybyste chtěli péci několik kusů masa současně, použijte pokud možno kusy stejné výšky.
- Použijte univerzální plech a na něm položený rošt. Ohřevný prostor zůstane čistější a zachycenou šťávu z masa pak budete moci použít na přípravu omáčky.

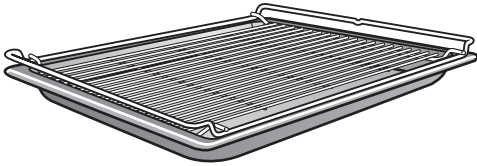

- Hotovou pečení nechte před rozkrojením asi 10 minut „odpočívat“. V této době odpočinku se šťáva v mase může rovnoměrně rozložit.



Informace k provozním způsobům

Přehled všech provozních způsobů s příslušnými navrhovanými teplotami najdete v kapitole „Hlavní menu a submenu“.

Kombinovaná příprava

Tento provozní způsob pracuje s kombinací provozního způsobu pečicí trouby a vlhkosti. Povrch připravovaného pokrmu nevyschne, když přidáte páru. Maso bude zvláště jemné a šťavnaté a získá dobře osmahnutou kůrku. Provozní způsob Kombinovaná příprava  používejte na přípravu pokrmů z masa, ryb a drůbeže.

Můžete volit z různých druhů topení:

- Kombi + horký vzduch plus 
- Kombi + horní/ spodní pečení 
- Kombinovaná příprava + gril 

Doporučujeme připravovat maso pomalu a šetrně v několika krocích přípravy: v 1. kroku přípravy vysokou teplotou, aby zhnědnul povrch. Ve 2. kroku přípravy zvýšenou vlhkostí a sníženou teplotou. Maso se připraví rovnoměrně a otevře se bílkovina svaloviny, takže maso bude zvláště jemné.

Tip: Recepty a obsáhlé tabulky pro přípravu s údaji k provozním způsobům, teplotám, vlhkosti a dobám přípravy naleznete v kuchařce Miele „Vaření v páře“.

Pečení masa

Automatické programy

Řiďte se pokyny na displeji.

Horký vzduch plus

Tento provozní způsob se hodí k pečení pokrmů z masa a drůbeže s hnědou kůrkou.

Můžete připravovat pokrmy nižšími teplotami než v provozním způsobu Horní/spodní pečení , protože se teplo ihned rozdělí v ohřevném prostoru.

Horní/spodní pečení

Tento provozní způsob používejte na přípravu tradičních receptů. U receptů ze starších kuchařek nastavte asi o 10 °C nižší teplotu, než je uvedeno. Doba přípravy se nemění.

Provozní způsob Spodní pečení 
zvolte na konci doby přípravy, když má připravovaný pokrm na spodní straně více zhnědnout.

Provozní způsob Intenzivní pečení 
nepoužívejte na pečení masa, protože vývar příliš ztmavne.

Pokrmový teploměr

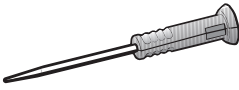

Pokrmovým teploměrem můžete přesně sledovat teplotu přípravy pokrmu.

Princip funkce

Kovový hrot pokrmového teploměru se zapíchne celý až po rukojeť do připravovaného pokrmu. V kovovém hrotu je umístěn snímač teploty, který během přípravy měří teplotu jádra uvnitř připravovaného pokrmu.

Teplota nastavovaná pro vnitřek pokrmu závisí na požadovaném stupni propečení a druhu masa. Lze ji volit v rozsahu od 30 do 99 °C.

Doba přípravy závisí na různých faktorech: čím vyšší je teplota ohřevného prostoru a případně vlhkost a čím tenčí je připravovaný pokrm, tím rychleji se dosáhne nastavené teploty jádra.

Jakmile vložíte pokrm se zapíchnutým pokrmovým teploměrem do ohřevného prostoru, přenáší se hodnoty teploty jádra do elektroniky konvektomatu rádiovými signály mezi vysílačem v rukojeti pokrmového teploměru a přijímací anténou.

Bezvadný rádiový přenos je zajištěn jen při zavřených dvířkách. Když během přípravy pokrmu otevřete dvířka, abyste například podlili pečínku, rádiový přenos se přerušuje.

Pokračuje znovu až po zavření dvířek. Několik sekund trvá, než se pak na displeji opět zobrazí aktuální teplota jádra.

 Poškození v důsledku vysokých teplot.









Snímač teploty pokrmového teploměru se při teplotách nad 100 °C zničí.

Když pokrmový teploměr nepoužíváte, zasuňte ho zpět do úložné obálky.

Možnosti použití

U některých automatických programů a speciálního použití jste vyzváni, abyste použili pokrmový teploměr.

Kromě toho můžete pokrmový teploměr použít také u vlastních programů a následujících provozních způsobů:

- Horký vzduch plus 
- Horní/spodní pečení 
- Kombi + horký vzduch plus 
- Kombi + horní/ spodní pečení 
- Příprava v páře 
- Intenzivní pečení 
- Gril s cirkulací 
- Moučník speciál 

Pečení masa

Důležitá upozornění k použití

Pro optimální funkci bezpodmínečně dbejte následujících upozornění.

Kovový hrot pokrmového teploměru se může ulomit.

Nepoužívejte pokrmový teploměr na přenášení připravovaného pokrmu.

- Nepoužívejte vysoké a úzké kovové varné nádoby, protože mohou zeslabovat rádiové signály.
- U bezdrátového pokrmového teploměru se vyhýbejte kovovým předmětům nad teploměrem, jako je poklice pekáče, alobal nebo rošt a univerzální plech ve výškových úrovních nad teploměrem. Skleněné poklice se mohou používat.
- Současně nepoužívejte další běžný kovový pokrmový teploměr.
- Zabraňte tomu, aby rukojeť pokrmového teploměru ležela v tekutině pro vaření nebo doléhala na připravovaný pokrm nebo okraj varné nádoby.
- Maso můžete položit do hrnce nebo na rošt.
- Kovový hrot pokrmového teploměru se zapíchne celý až po rukojeť do připravovaného pokrmu tak, aby byl snímač teploty přibližně v jádře. Rukojeť by přitom měla směřovat šikmo nahoru, nikoli vodorovně ve směru rohů ohřevného prostoru nebo dvířek.
- U drůbeže se k zapíchnutí kovového hrotu dobře hodí nejsilnější místo v oblasti prsíček. Nejsilnější místo vyhledejte palcem a ukazovákem.

- Kovový hrot se nesmí dotýkat kostí a nesmíte ho zapíchnout do zvláště tučných míst. Tuková tkáň a kosti mohou vést k předčasnému vypnutí.
- Při silně mramorovaném, prorostlém mase zvolte vyšší hodnotu z rozsahu teplot jádra uvedených v tabulkách přípravy.
- Při použití alobalu, pečicí fólie nebo sáčku propíchněte fólii pokrmovým teploměrem až k jádru připravovaného pokrmu. Pokrmový teploměr můžete také dát s masem do fólie. Dbejte přitom rovněž údajů výrobce fólie.
- Pokrmový teploměr lze zapíchnout do velmi nízkého připravovaného pokrmu, například ryby, jen skoro vodorovně. Velmi nízké potraviny proto připravujte ve skleněných nebo keramických varných nádobách, protože stěny kovové nádoby by rušily rádiové signály.

Když již pokrmový teploměr během přípravy pokrmu nebude rozpoznán, objeví se na displeji odpovídající upozornění. Změňte polohu pokrmového teploměru v připravovaném pokrmu.

Použití pokrmového teploměru

- Vytáhněte pokrmový teploměr z úložné objímky za panelem.
- Zapíchněte celý kovový hrot pokrmového teploměru až po rukojeť do připravovaného pokrmu.

Kdybyste chtěli připravovat několik kusů masa současně, zapíchněte pokrmový teploměr do nejvyššího kusu masa.

Rukojeť by měla směřovat šikmo nahoru.

- Vložte pokrm k přípravě do ohřevného prostoru.
- Zavřete dvířka.
- Zvolte provozní způsob nebo automatický program.
- V případě potřeby nastavte teplotu a teplotu jádra.

U automatických programů jsou teploty jádra předem pevně zadané.

Řiďte se pokyny na displeji.

Jakmile je dosaženo teploty jádra, příprava pokrmu se ukončí.



Nebezpečí popálení o horké povrchy.

Rukojeť pokrmového teploměru se může zahřát na vysokou teplotu.

O rukojeť se můžete spálit.

Při vytahování pokrmového teploměru používejte chňapky na hrnce.

Tip: Jestliže připravovaný pokrm není při dosažení nastavené teploty jádra ještě propečený podle Vašeho přání, zapíchněte pokrmový teploměr na jiném místě nebo zvyšte teplotu jádra a postup zopakujte.

Odložené spuštění přípravy pokrmu s pokrmovým teploměrem

Přípravu pokrmu můžete nechat spustit i později.

- Zvolte Start v.

Okamžik skončení lze přibližně odhadnout, protože doba trvání přípravy pokrmu s pokrmovým teploměrem přibližně odpovídá době přípravy bez teploměru.

Doba přípravy a Hotové v nemůžete nastavit, protože celková doba závisí na dosažení teploty jádra.

Pečení masa

Tabulka s teplotami jádra

maso	 [°C]
telecí pečeně	75–80
kotleta	63
jehněčí kýta rosé	64
medium	76
propečená	82
jehněčí hřbet rosé	53
medium	65
propečený	80
srnčí hřbet rosé	60
medium	72
propečený	81
hovězí pečeně	80
hovězí svíčková/ rostbíf rosé	45
medium	54
propečená	75
pečeně z vepřové kýty/s kůrkou	85
vepřové filé rosé	60
medium	66
propečené	75
zvěřina/kýta	85

 teplota jádra

⚠ Nebezpečí poranění horkými povrchy.

Když otevřete dvířka během grilování, ovládací prvky se zahřejí na vysokou teplotu.

Během grilování nechte zavřená dvířka.

Pokyny ke grilování

- Při grilování není nutné předehtátí. Zasuňte pokrm k přípravě do studeného ohřevného prostoru.
- Použijte univerzální plech a na něm položený rošt. Výjimka: Když grilujete v úrovni 3, zasuňte univerzální plech o jednu úroveň níže než rošt.

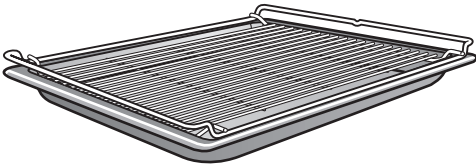

- Při grilování ryb podložte papír na pečení ustrížený na velikost připravovaného pokrmu.
- Vysoké pokrmy, např. půlky kuřete, grilujte v úrovni 2, nízké pokrmy, např. steaky, v úrovni 3.
- Připravovaný pokrm po $\frac{2}{3}$ doby přípravy obraťte. Výjimka: Ryba se nemusí obracet.

Tipy ke grilování

- Libové maso marinujte nebo potřete olejem. Jiné tuky snadno přiliš ztmavnou nebo se z nich začne kouřit.
- Klobásy před grilováním několikrát napříč nakrojte.
- Používejte přibližně stejně silné plátky masa nebo ryby, aby se příliš nelišily doby grilování.
- Jako **zkoušku stupně upečení** zatlačte na maso lžicí. Tak můžete zjistit, do jaké míry je maso hotové.
 - **anglické/rosé**
Když je maso ještě velmi pružné, je uvnitř ještě červené.
 - **medium**
Když se maso poddá málo, je uvnitř růžové.
 - **propečené**
Když se maso již prakticky nepoddá, je propečené.
- Když je povrch větších kusů masa již hodně hnědý, ale jádro ještě není hotové, zasuňte připravovaný pokrm do nižší výškové úrovně nebo pokračujte v grilování s nižším stupněm.

Grilování

Informace k provozním způsobům

Přehled všech provozních způsobů s příslušnými navrhovanými teplotami najdete v kapitole „Hlavní menu a submenu“.

Umělá hmota pokrmového teploměru se při velmi vysokých teplotách může roztavit.

Nepoužívejte pokrmový teploměr v provozních způsobech s grilem.

Neuchovávejte pokrmový teploměr v ohřevném prostoru.

Kombinovaná příprava + gril

Tento provozní způsob se hodí ke grilování pokrmů, které mají zhnědnout, avšak současně nemají vyschnout, například kukuřičných klasů.

Velký gril

Tento provozní způsob používejte ke grilování plochých pokrmů ve větších množstvích a k zapékání ve velkých formách.

Malý gril

Tento provozní způsob používejte ke grilování plochých pokrmů v menších množstvích a k zapékání v malých formách.

Gril s cirkulací

Tento provozní způsob se hodí ke grilování pokrmů většího průměru, například drůbeže nebo rolády.

Pokyny k čištění a ošetřování

 Nebezpečí popálení o horké povrchy.

Konvektomat se v provozu zahřeje na vysokou teplotu. Můžete se popálit o topná tělesa, ohřevný prostor, postranní mřížky a příslušenství.

Před ručním čištěním nechte napřed vychladnout topná tělesa, ohřevný prostor, postranní mřížky a příslušenství.

 Nebezpečí úrazu elektrickým proudem.

Pára z parního čisticího zařízení se může dostat k součástem pod napětím a vyvolat zkrat.

Na čištění konvektomatu nikdy nepoužívejte parní čisticí zařízení.

Když použijete nevhodné čisticí prostředky, mohou se všechny povrchy zbarvit nebo změnit. Zvláště čelní stěna konvektomatu se poškodí čisticím prostředkem na pečicí troubě a odvápnovacím prostředkem.

Všechny povrchy jsou náchylné na poškrábání. U skleněných ploch mohou vést škrábance případně k rozbití.

Odstraňte ihned zbytky čisticích prostředků.

Silná znečištění mohou konvektomat případně poškodit.

Ohřevný prostor, vnitřní stranu dvířek a těsnění dvířek vyčistěte, jakmile vychladnou. Příliš dlouhé čekání zbytečně ztěžuje čištění a v extrémním případě je může znemožnit.

Na čištění v žádném případě nepoužívejte profesionální mycí prostředky, nýbrž výhradně běžné mycí prostředky pro domácnost. Nepoužívejte alifatické čisticí nebo mycí prostředky obsahující uhlovodíky. Mohla by tím zduřet těsnění.

- Konvektomat a příslušenství po každém použití vyčistěte a osušte.
- Dvířka zavřete až poté, co je úplně suchý ohřevný prostor.

Pokud přípravu pokrmů provádíte převážně s párou a nepoužíváte servisní program HydroClean, měli byste nejméně jednou ročně provést přípravu s teplotou vyšší než 225 °C, abyste odstranili vlhkost i na nepřístupných místech konvektomatu.

Pokud nepoužívaný konvektomat na delší dobu odstavíte, ještě jednou ho prosím důkladně vyčistěte, abyste zabránili vytváření pachů atd. Nechte pak otevřená dvířka.

Čištění a ošetřování

Nevhodné čisticí prostředky

Abyste nepoškodili povrchy, vyhýbejte se při čištění těmto prostředkům:

- čisticí prostředky obsahující sodu, čpavek, kyseliny nebo chloridy
- čisticí prostředky rozpouštějící vodní kámen
- drhnoucí čisticí prostředky, např. prášek na drhnutí, tekutý písek, odírací houbičky
- čisticí prostředky obsahující rozpouštědla
- čisticí prostředky pro myčky nádobí
- čisticí prostředky na sklo
- čisticí prostředky na sklokeramické varné desky
- tvrdé odírací kartáče a houbičky (např. houbičky na hrnce, upotřebené houbičky obsahující ještě zbytky drhnocích prostředků)
- odstraňovače nečistot
- ostré kovové škrabky
- ocelová vlna
- nerezové spirály
- bodové čištění mechanickými čisticími prostředky
- čisticí prostředky a spreje na pečicí trouby

Čištění čelní stěny

- Vyčistěte čelní stěnu čistou houbovou utěrkou, mycím prostředkem na ruční mytí a teplou vodou.
- Čelní stěnu pak osušte měkkou utěrkou.

Tip: Na čištění můžete použít také čistou, vlhkou utěrkou z mikrovlákna bez čisticího prostředku.

PerfectClean

Povrchy univerzálního plechu, kombinovaného roštu a výsuvných pojezdů FlexiClip HFC 71 jsou **zušlechtěné technologií PerfectClean**. Tím vzniká vizuální efekt třpytivého povrchu. Povrchy zušlechtěné technologií PerfectClean přesvědčují svojí ochranou proti ulpívání a jednoduchým čištěním.

Pro jejich optimální využití je důležité povrch po každém použití vyčistit. Je-li povrch zušlechtěný technologií PerfectClean pokryt zbytky z předchozích použití, ochrana proti ulpívání nefunguje. Několikráté použití bez vyčištění mezi použitím vede k obtížnějšímu čištění.

Vytečené ovocné šťávy mohou vést k barevným změnám, které již není možné odstranit. Ty však nemají vliv na vlastnosti zušlechtění technologií PerfectClean.

Abyste nezhorsili ochranu proti ulpívání, odstraňte vždy všechny zbytky čisticích prostředků.

Aby se povrchy zušlechtěné technologií PerfectClean trvale nepoškodily, při čištění se vyvarujte těchto prostředků:

- drhnoucí čisticí prostředky, např. prášek na drhnutí, tekutý písek, odírací houbičky
- čisticí prostředky na sklokeramické varné desky
- čisticí prostředky na sklokeramiku a nerez
- ocelová vlna
- odírací houbičky (např. houbičky na hrnce nebo upotřebené houbičky obsahující ještě zbytky drhnocích prostředků)
- sprej na pečicí trouby
- bodové čištění mechanickými čisticími prostředky

Díly zušlechtěné technologií PerfectClean **v žádném případě** nečistěte v myčce nádobí.

Čištění a ošetřování

Ohřevný prostor

Je normální, že se ohřevný prostor po delším používání žlutavě zabarví. Použitelnost se tím nezhorší.

Dávejte pozor, aby se čisticí prostředky nedostaly do otvorů na zadní stěně ohřevného prostoru.

Pro pohodlné čištění ohřevného prostoru můžete odejmout dvířka, vymontovat postranní mřížky a sklopit topné těleso pro horní pečení a grilování.

Čištění po přípravě pokrmu v páře

- **Odstraňte:**
 - kondenzát houbičkou nebo houbovou utěrkou,
 - mírná tuková znečištění čistou houbovou utěrkou, mycím prostředkem na ruční mytí a teplou vodou.
- Po vyčištění otírejte povrchy čistou vodou, dokud nebudou odstraněny všechny zbytky čisticích prostředků.
- Potom osušte ohřevný prostor a vnitřní stranu dvířek utěrkou.

Tip: Nakonec můžete ohřevný prostor nechat automaticky vysušit pomocí servisního programu Sušení (viz kapitola „Čištění a ošetřování“, odstavec „Ošetřování“).

Čištění po pečení nebo grilování

Ohřevný prostor po každém pečení nebo grilování vyčistěte, protože jinak se připečou nečistoty a nebude již možné je odstranit.

- Ohřevný prostor a vnitřní stranu dvířek vyčistěte čistou houbičkou na mytí nádobí, horkou vodou a prostředkem na ruční mytí. V případě potřeby můžete na čištění ohřevného prostoru použít také tvrdou stranu houbičky na mytí nádobí.
- Po vyčištění otírejte povrchy čistou vodou, dokud nebudou odstraněny všechny zbytky čisticích prostředků.
- Potom ohřevný prostor a vnitřní stranu dvířek osušte utěrkou.

Tip: Čištění si usnadníte, když necháte nečistoty několik minut odmočit roztokem mycího prostředku nebo když nastavíte program Údržba ☺ | Odmočení (viz kapitola „Čištění a ošetřování“, odstavec „Ošetřování“).

Čištění sítka odpadu

- Po každém použití opláchněte a osušte sítko odpadu na dně ohřevného prostoru.
- Odstraňte zabarvení a vápenaté usazeniny sítka odpadu octem a potom je opláchněte čistou vodou.

Čištění těsnění dvířek

Těsnění dvířek může zkřehnout kvůli zbytkům tuků a popraskat. Čistěte těsnění dvířek po každém pečení nebo grilování.

- Těsnění dvířek čistěte čistou, vlhkou utěrkou z mikrovlákna bez čisticího prostředku. Na čištění můžete použít také čistou houbovou utěrku, prostředek na ruční mytí a teplou vodu.
- Těsnění po každém čištění osušte měkkou utěrkou.
- Zkontrolujte, zda je těsnění dvířek správně usazené. Přitlačte těsnění dvířek případně znovu tak, aby bylo všude hladce a rovnoměrně usazené.

Pokud těsnění dvířek vykazuje poškození, např. praskliny, je nutné je vyměnit. Zavolejte servisní službu Miele.

Až do výměny neprovádějte přípravy s párou a čištění servisním programem HydroClean.

Čištění zásobníku na vodu

Zásobník na vodu je vhodný pro mytí v myčce nádobí.

- Po každém použití vyjměte zásobník na vodu. Pro vyjmutí vytlačte zásobník na vodu lehce nahoru.
- Zásobník na vodu vyprázdněte.

Při vyjímání zásobníku na vodu může kapat voda do prostoru pro jeho zasunutí.

- Prostor pro zasunutí případně vysušte.
- Zásobník na vodu umyjte ručně nebo v myčce nádobí.
- Nakonec zásobník na vodu vysušte utěrkou, abyste se vyhnuli vápenatým zbytkům.

Čištění a ošetřování

Příslušenství

Čištění univerzálního plechu a kombinovaného roštu

Povrchy univerzálního plechu a kombinovaného roštu jsou zušlechťené technologií PerfectClean.

Respektujte pokyny k čištění v kapitole „Čištění a ošetřování“, odstavec „PerfectClean“.

- **Odstraňte:**
 - mírná znečištění čistou houbovou utěrkou, mycím prostředkem na ruční mytí a teplou vodou.
 - silnější znečištění čistou houbičkou na mytí nádobí, horkou vodou a prostředkem na ruční mytí. V případě potřeby můžete použít také tvrdou stranu houbičky na mytí nádobí.
- Po vyčištění otírejte povrchy čistou vodou, dokud nebudou odstraněny všechny zbytky čisticích prostředků.
- Povrchy pak osušte měkkou utěrkou.

Čištění napařovacích misek a pokrmového teploměru

Napařovací misky a pokrmový teploměr jsou vhodné pro mytí v myčce nádobí.

- Napařovací misky a pokrmový teploměr po každém použití umyjte a usušte.
- Namodralé zabarvení napařovacích misek odstraňte octem a pak misky opláchněte čistou vodou.

Čištění postranních mřížek

Postranní mřížky můžete vymontovat společně s výsuvnými pojezdy FlexiClip (pokud jsou k dispozici).

Pokud chcete výsuvné pojezdy FlexiClip vymontovat napřed zvlášť, řiďte se pokyny v kapitole „Přehled“, odstavec „Montáž a demontáž výsuvných pojezdů FlexiClip“.

Povrchy výsuvných pojezdů FlexiClip HFC 71 jsou zušlechťené technologií PerfectClean.

Respektujte pokyny k čištění v kapitole „Čištění a ošetřování“, odstavec „PerfectClean“.

! Nebezpečí popálení o horké povrchy.

Konvektomat se v provozu zahřeje na vysokou teplotu. Můžete se popálit o topná tělesa, ohřevný prostor a příslušenství.

Před demontáží postranních mřížek nechte napřed vychladnout topná tělesa, ohřevný prostor a příslušenství.

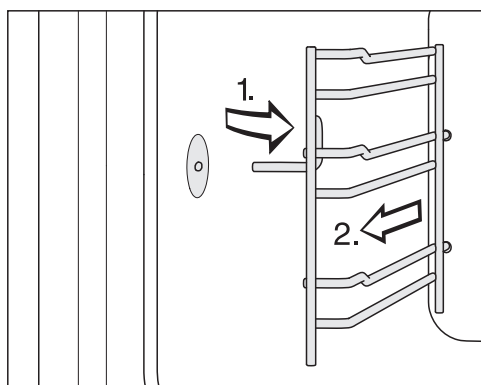

- Vytáhněte postranní mřížky dopředu z upevnění (1.) a vyjměte je (2.).

- Odstraňte:

- mírná znečištění čistou houbovou utěrkou, mycím prostředkem na ruční mytí a teplou vodou,
- silnější znečištění čistou houbičkou na mytí nádobí, horkou vodou a prostředkem na ruční mytí. V případě potřeby můžete použít také tvrdou stranu houbičky na mytí nádobí.

- Po vyčištění otírejte povrchy čistou vodou, dokud nebudou odstraněné všechny zbytky čisticích prostředků.
- Nakonec postranní mřížky osušte utěrkou.

Montáž se provádí v opačném pořadí.

- Postranní mřížky opět pečlivě namontujte.

Pokud postranní mřížky nebudou správně zasunuty, není zaručena ochrana proti převrácení a vytažení. Kromě toho se při zasouvání napařovacích misek může poškodit teplotní čidlo.

Čištění a ošetřování

Sklopení topného tělesa pro horní pečení a grilování

Když je strop ohřevného prostoru mimořádně silně znečištěný, můžete pro čištění asi o 5 cm sklopit topné těleso pro horní pečení a grilování.

⚠ Nebezpečí popálení o horké povrchy.

Konvektomat se v provozu zahřeje na vysokou teplotu. Můžete se popálit o topná tělesa, ohřevný prostor, postranní mřížky a příslušenství. Před čištěním nechte napřed vychladnout topná tělesa, ohřevný prostor, postranní mřížky a příslušenství.

Topné těleso pro horní pečení a grilování se může poškodit.

Topné těleso pro horní pečení a grilování nikdy nestahujte násilím.

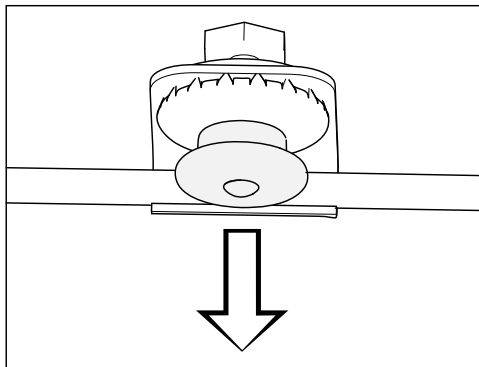

- Zatáhněte tlakový uzávěr opatrně dolů. S ním se automaticky sklopí topné těleso pro horní pečení a grilování.
- Strop ohřevného prostoru vyčistěte houbovou utěrkou nebo houbičkou na mytí nádobí (viz kapitola „Čištění a ošetřování“, odstavec „Ohřevný prostor“).
- Po vyčištění zatlačte topné těleso pro horní pečení a grilování za tlakový uzávěr opět nahoru. Dbejte na to, aby tlakový uzávěr správně zaklapl.

Údržba

U servisních programů se nenabízejí funkce Hotové v a Start v.

Odmočení

Tímto servisním programem lze odmočit silnější znečištění.

- Nechte vychladnout ohřevný prostor.
- Vyjměte veškeré příslušenství z ohřevného prostoru.
- Velké nečistoty odstraňte utěrkou.
- Zvolte Údržba ☉ | Odmočení.

Proces odmočení trvá asi 10 minut.

Sušení

Pomocí tohoto servisního programu se vysuší i zbytková vlhkost v nepřístupných místech ohřevného prostoru.

- Osušte ohřevný prostor předběžně utěrkou.
- Zvolte Údržba ☉ | Sušení.

Proces sušení trvá asi 20 minut.

Proplachování

Tímto servisním programem se propláchnou systém, v němž je vedena voda. Vypláchnou se případné zbytky potravin.

- Zvolte Údržba ☉ | Proplach.
- Řiďte se pokyny na displeji.

Proces proplachování trvá asi 10 minut.

Odvápňování

Doporučujeme Vám, abyste na odvápnění používali odvápnovací tablety Miele (viz „Příslušenství k dokoupení“). Byly vyvinuty speciálně pro výrobky Miele za účelem optimalizace procesu odvápnění. Jiné odvápnovací prostředky, které obsahují kromě kyseliny citronové také jiné kyseliny nebo další nežádoucí látky jako například chloridy, by mohly poškodit výrobek. Kromě toho by nebylo možné zaručit požadovaný účinek při nedodržení koncentrace odvápnovacího roztoku.

Když se odvápnovací roztok dostane na kov, mohou se vytvořit skvrny. Odvápnovací roztok ihned utřete.

Po určité době používání se konvektomat musí odvápnit. Když je dosaženo okamžiku pro odvápnění, tak se na displeji zobrazuje počet zbývajících příprav pokrmů. Počítají se jen přípravy pokrmů s párou. Po posledním zbývajícím procesu přípravy s párou se konvektomat zablokuje.

Doporučujeme odvápnit konvektomat předtím, než se zablokuje.

Odvápňování trvá asi 41 minut.

V průběhu odvápnění musíte vyprázdnit a vypláchnout zásobník na vodu.

Čištění a ošetřování

Provedení procesu odvápnování

- Zvolte Údržba  | Odvápnění.

Na displeji se objeví upozornění *Prosím, čekejte* Připravuje se proces odvápnování. To může trvat několik minut. Jakmile příprava skončí, budete vyzváni, abyste naplnili zásobník na vodu odvápnovacím prostředkem.

- Naplňte zásobník na vodu až po značku  vlažnou vodou a přidejte 2 odvápnovací tablety Miele.
- Počkejte, dokud se odvápnovací tablety nerozpustí.
- Zasuňte zásobník na vodu.
- Potvrďte tlačítkem *OK*.

Zobrazuje se zbývající doba. Proces odvápnování se spustí.

Před ukončením odvápnování konvektomat v žádném případě nevypínejte, protože byste pak proces museli spustit znovu.

V průběhu procesu odvápnování musíte zásobník na vodu vypláchnout a prázdný ho znovu nasadit.

- Řiďte se pokyny na displeji.

Po uplynutí zbývající doby se objeví *Hotovo* a zazní signální tón.

Ukončení procesu odvápnování

- Zvolte *Zavřít*.
- Zásobník na vodu vyjměte a vyprázdněte ho.
- Vyčistěte a usušte zásobník na vodu.
- Otevřete dvířka a nechte vychladnout ohřevný prostor.
- Potom ohřevný prostor usušte.
- Dvířka zavřete až poté, co je úplně suchý ohřevný prostor.
- Vypněte konvektomat.

HydroClean

Místo ručně můžete ohřevný prostor vyčistit servisním programem HydroClean. Pachy po přípravě ryb, ale také silné, tvrdošijné nečistoty, jaké vznikají např. při pečení a grilování, můžete tímto programem snadno odstranit.

Doporučujeme jednou za rok vyčistit konvektomat pomocí HydroClean. V případě potřeby můžete čištění provádět i častěji.

Na čištění pomocí HydroClean použijte výhradně HydroCleaner Miele. Tento čisticí prostředek byl vyvinut speciálně pro Váš konvektomat. Jiné čisticí prostředky mohou konvektomat poškodit.

Součástí dodávky Vašeho konvektomatu je 1 lahvička čisticího prostředku HydroCleaner Miele. Další lahvičky čisticího prostředku HydroCleaner obdržíte v internetovém obchodě Miele, přes servisní službu Miele nebo u Vašeho specializovaného prodejce Miele.



Nebezpečí úrazu čisticím prostředkem.

HydroCleaner vyvolává podráždění pokožky a silné podráždění očí.

Zabraňte kontaktu s pokožkou a očima.

Při kontaktu ihned opláchněte postižené místo velkým množstvím vody a při přetrvávajícím podráždění očí vyhledejte lékaře.

HydroCleaner uchovávejte mimo dosah dětí.

Nezávisle na stupni znečištění použijte vždy celý obsah 1 lahvičky čisticího prostředku HydroCleaner (125 ml).

Množství čisticího prostředku 125 ml je vyladěno pro celý proces čištění a nesmí se měnit.

Můžete volit mezi 3 stupni čištění s různou dobou tvání:

- **stupeň znečištění 1** při mírných, sotva viditelných nečistotách a zápaších, např. po přípravě ryby nebo zelí
Doba trvání asi 1 hodina 57 minut
- **stupeň znečištění 2** při viditelných, ne silně připálených nečistotách, např. sýr odkápnutý z pizzy, vytečený ovocný moučník
Doba trvání asi 3 hodiny 17 minut
- **stupeň znečištění 3** při silných, delší dobu připalovaných nečistotách z různých potravin a např. po pečení kuřete
Doba trvání asi 4 hodiny 17 minut

Čištění a ošetřování

Průběh procesu čištění

HydroClean probíhá v několika fázích:

1. Příprava
2. Fáze čištění
3. Fáze oplachu
4. Manuální dočištění
5. Fáze sušení

Konvektomat Vás vede celým procesem čištění. Pro přípravu budete například vyzváni, abyste vyjmuli příslušenství z ohřevného prostoru a provedli naplnění čisticím prostředkem přes sítko odpadu.

Po skončení všech příprav začíná fáze čištění. Automaticky se zablokuje dvířka. Čisticí prostředek se smíchá s čerstvou vodou a rozdělovacím kolečkem na stropě ohřevného prostoru rozstříká v celém ohřevném prostoru. Tento postup se několikrát opakuje.

Když zbývá asi 1 hodina a 20 minut, začíná fáze oplachu. Z ohřevného prostoru jsou vypláchnuty zbytky nečistot a čisticího prostředku.

Poslední fáze je fáze sušení. Začíná, když zbývá asi 30 minut. Pro odstranění větších zbytků nečistot musíte ohřevný prostor před zahájením fáze sušení vytřít vlhkou utěrkou.

Když konvektomat vypnete, proces čištění se stornuje. Po opětovném zapnutí provede konvektomat automaticky fázi oplachu a fázi sušení, aby odstranil případné zbytky čisticího prostředku. Normální obsluha bude opět možná až následně (viz též kapitola „Co udělat, když ...“, odstavec „Hlášení na displeji“).

Příprava a spuštění procesu čištění

- Zvolte Údržba .
- Zvolte HydroClean.
- Zvolte stupeň čištění podle stupně znečištění.
- Potvrďte tlačítkem OK.

Objeví se upozornění Prosím, čekejte Připravuje se čištění. To může trvat několik minut. Jakmile bude příprava skončená, budete vyzváni, abyste vyjmuli příslušenství a postranní mřížky.

- Vyměňte veškeré příslušenství z ohřevného prostoru.
- Vymontujte postranní mřížky spolu s výsuvnými pojezdy FlexiClip (pokud jsou k dispozici) (viz kapitola „Čištění postranních mřížek“).
- Potvrďte tlačítkem OK.
- Sklopte dolů topné těleso pro horní pečení a grilování (viz kapitola „Sklopení topného tělesa pro horní pečení a grilování“).
- Odstraňte hrubé nečistoty z ohřevného prostoru a zpod sítka odpadu. Dbejte na to, aby se nedostala špina do odtoku vody.
- Potvrďte tlačítkem OK.

HydroCleaner nikdy nedávejte do zásobníku na vodu.

Zbytky čisticího prostředku se mohou dostat do výrobníku páry.

HydroCleaner plňte výhradně přes sítko odpadu.

- Zkontrolujte, zda je nasazené sítko odpadu.
- Nalijte celý obsah 1 lahvičky čisticího prostředku HydroCleaner přes sítko odpadu.
Dbejte na to, aby se čisticí prostředek nedostal na sklo dvířek nebo těsnění dvířek.
- Potvrďte tlačítkem **OK**.
- Zavřete dvířka.

Proces čištění se spustí.

Na displeji se zobrazuje zbývající doba.

Několik sekund po spuštění se automaticky zablokují dvířka.

Tip: Přibližný okamžik příštích akcí, například vytření ohřevného prostoru vlhkou utěrkou, si můžete nechat zobrazit prostřednictvím **i** Info.

Před zahájením fáze sušení se opět odblokují dvířka a budete vyzváni, abyste vlhkou utěrkou oťřeli ohřevný prostor a vnitřní stranu dvířek:

- Oťřete ohřevný prostor (i pod sítkem odpadu) a vnitřní stranu dvířek důkladně čistou, vlhkou utěrkou z mikrovlákna nebo houbovou utěrkou.
- Potvrďte tlačítkem **OK**.
- Pro zajištění optimální funkce konvektomatu zkontrolujte sběrný žlábek a případně odstraňte vodu.

! Poškození vytékající vodou.

Vytékající voda může poškodit montážní skříň a podlahu.

Pokud se ve sběrném žlábků nachází kapky vody, zkontrolujte, zda je správně usazené těsnění dvířek. Přitlačte těsnění dvířek případně znovu tak, aby bylo všude hladce a rovnoměrně usazené.

Za velmi nepříznivých okolností může dojít k tomu, že se ve sběrném žlábků nahromadí voda až do výšky platů:

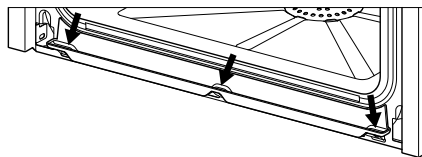

V tomto případě zavolejte servisní službu Miele.

- Vyklopte nahoru topné těleso pro horní pečení a grilování (viz kapitola „Sklopení topného tělesa pro horní pečení a grilování“).
- Namontujte postranní mřížky (viz kapitola „Čištění postranních mřížek“).
- Dejte příslušenství do ohřevného prostoru.
- Potvrďte tlačítkem **OK**.
- Zavřete dvířka.

Po uplynutí zbývající doby se objeví **Hotovo** a zazní signální tón.

Čištění a ošetřování

Ukončení procesu čištění

- Zvolte Zavřít.
- Vypněte konvektomat.

 Nebezpečí popálení o horké povrchy.

Konvektomat se v provozu zahřeje na vysokou teplotu. Můžete se popálit o topná tělesa, ohřevný prostor a příslušenství.

Než budete odstraňovat případné zbytky čisticího prostředku a vápenaté usazeniny, nechte nejprve vychladnout topná tělesa, ohřevný prostor a příslušenství.

- Po vychladnutí ohřevného prostoru odstraňte případné zbytky čisticího prostředku z vnitřní strany dvířek, sběrného žlábků a těsnění dvířek čistou, vlhkou utěrkou z mikrovlákna nebo houbovou utěrkou.

Tip: Zabarvení a vápenaté usazeniny v ohřevném prostoru můžete odstranit naředěným octovým roztokem nebo prostředkem DGClean (viz kapitola „Příslušenství k dokoupení“). Nakonec otřete čistou vodou.

- Ohřevný prostor a vnitřní stranu dvířek osušte utěrkou.
- Dvířka zavřete až poté, co je úplně suchý ohřevný prostor.

Demontáž dvířek

- Připravte pro dvířka vhodnou odkládací plochu, např. měkkou utěrku.
- Pootevřete dvířka.

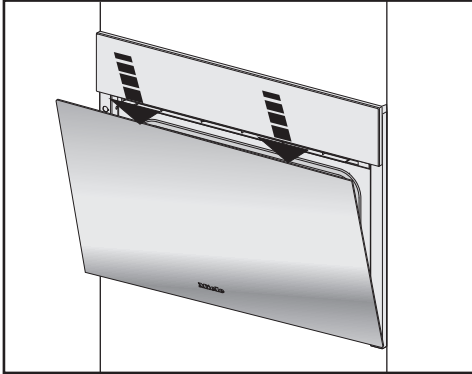

- Zatlačte dvířka oběma rukama za horní okraj dvířek jedenkrát krátce dolů.

Dvířka jsou spojena držáky s dveřními panty. Než můžete dvířka stáhnout z držáků, musíte napřed odjistit blokovací třmeny na obou dveřních pantech.

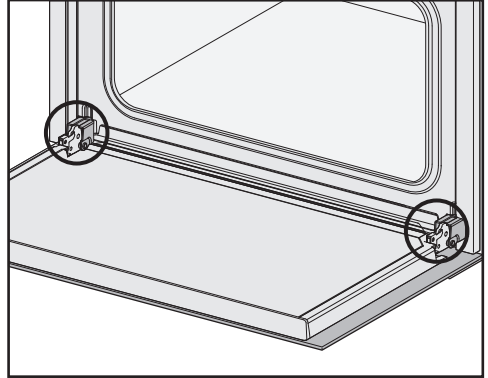

- Úplně otevřete dvířka.

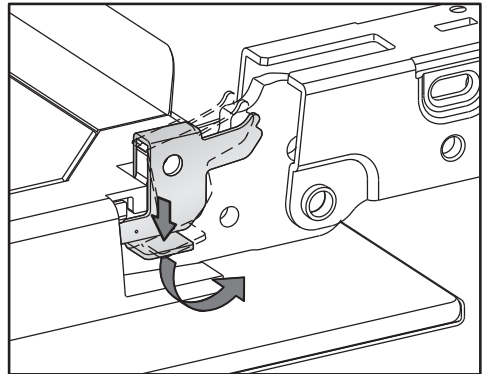

- Pro odjištění otočte blokovací třmeny na obou pantech dvířek až na doraz do šikmé polohy.

Když chybně vymontujete dvířka, konvektomat se poškodí.

Dvířka z držáků nikdy nestahujte vodorovně, protože by se držáky vrátily ke konvektomatu.

- Zavřete dvířka až na doraz.

Čištění a ošetřování

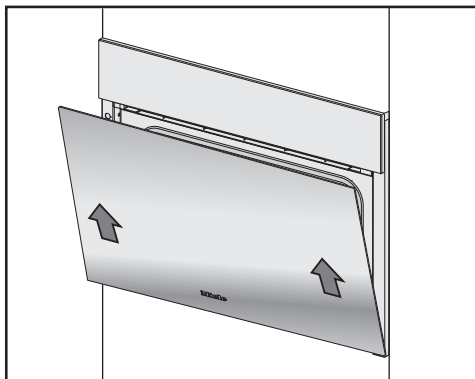

- Uchopte dvířka na bocích a rovnoměrně je zešikma vytáhněte nahoru z držáků. Dávejte při tom pozor, aby se dvířka nezpříčila.
- Položte dvířka na připravenou odkládací plochu.

Montáž dvířek

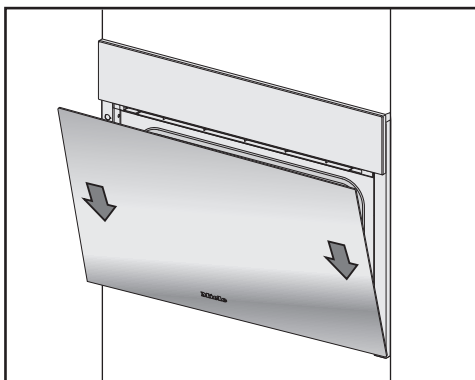

- Uchopte dvířka na bocích a nasadte je na držáky pantů dvířek. Dávejte pozor, aby se při tom nevpříčila.
- Úplně otevřete dvířka.

Když nejsou zajištěné blokovací třmeny, mohou se dvířka uvolnit z držáků a poškodit. Blokovací třmeny opět bezpodmínečně zajištěte.

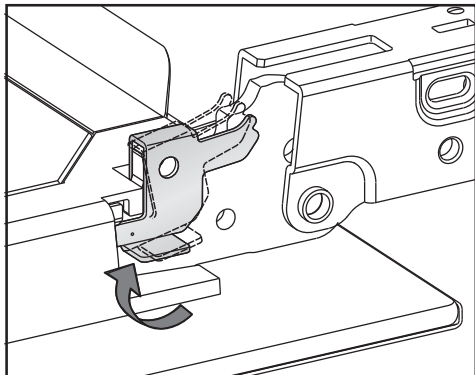

- Zajištěte znovu blokovací třmeny tak, že je na obou pantech dvířek otočíte až na doraz do vodorovné polohy.

Většinu poruch a chyb, k nimž může dojít při běžném provozu, můžete odstranit sami. V mnoha případech můžete ušetřit čas a peníze, protože nemusíte volat servisní službu.

Následující tabulky Vám mají pomoci při nalezení a odstranění příčin poruchy nebo chyby.

Hlášení na displeji

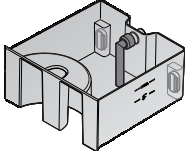
Problém	Příčina a odstranění
F10	<p>Nasávací hadička v zásobníku na vodu není správně nasazená nebo není ve svislé poloze.</p> <ul style="list-style-type: none">■ Opravte polohu nasávací hadičky: 
F11 F20	<p>Jsou ucpané vypouštěcí hadice.</p> <ul style="list-style-type: none">■ Odvápňte konvektomat (viz kapitola „Čištění a ošetřování“, odstavec „Ošetřování“).■ Pokud se chybové hlášení objeví znovu, zavolejte servisní službu Miele.
F32	<p>Nezavírá se zámek dvířek pro čištění pomocí Hydro-Clean.</p> <ul style="list-style-type: none">■ Konvektomat vypněte a znovu zapněte.■ Pokud se chybové hlášení objeví znovu, zavolejte servisní službu Miele.
F55	<p>Byla překročena maximální doba provozu konvektomatu a vybavilo bezpečnostní zapojení.</p> <ul style="list-style-type: none">■ Konvektomat vypněte a znovu zapněte. <p>Konvektomat je ihned znovu připravený k provozu.</p>

Co udělat, když ...

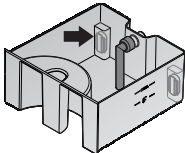
Problém	Příčina a odstranění
F94	Je přiskřípnutá nebo zalomená přívodní hadice vody. ■ Odstraňte příčinu a spusťte provoz znovu.
	Není otevřený připojovací ventil vody. ■ Otevřete připojovací ventil vody a spusťte provoz znovu.
	Vážne jeden nebo oba plováky v zásobníku na vodu.  ■ Obnovte lehký chod plováku/plováků. ■ Jestliže se chybové hlášení zobrazí znovu navzdory odstranění příčin(y), zavolejte servisní službu Miele.
F138	Konvektomat je netěsný. Do základní vany natekla voda. ■ Konvektomat vypněte a znovu zapněte. ■ Pokud se chybové hlášení objeví znovu, zavolejte servisní službu Miele.
F190	Vyskytuje se porucha přívodního ventilu vody. K této poruše může dojít, když se panel otvírá nebo zavírá během napouštění vody. ■ Potvrďte tlačítkem OK a pokračujte v provozu. ■ Pokud se chybové hlášení objeví znovu, zavolejte servisní službu Miele.

Problém	Příčina a odstranění
F196	<p>Vyskytla se porucha.</p> <ul style="list-style-type: none"> ■ Konvektomat vypněte a znovu zapněte. <p>Není nasazené sítko odpadu ve dně ohřevného prostoru.</p> <ul style="list-style-type: none"> ■ Vypněte konvektomat. ■ Nasadte sítko odpadu. ■ Konvektomat znovu zapněte. <p>Je zalomená nebo ve smyčkách uložená vypouštěcí hadice vody.</p> <ul style="list-style-type: none"> ■ Vypněte konvektomat. ■ Zkontrolujte uložení vypouštěcí hadice vody a případně je opravte. Vypouštěcí hadice vody musí být uložena bez zalomení a bez smyček. ■ Pokud se chybové hlášení po zapnutí objeví znovu, zavolejte servisní službu Miele.
Po zapnutí se objeví hlášení „HydroClean“ bude pokračovat.	<p>Proces čištění byl stornován výpadkem proudu nebo vypnutím.</p> <p>Po opětovném zapnutí provede konvektomat automaticky fázi oplachu a fázi sušení, aby odstranil případné zbytky čisticího prostředku. Tento postup trvá asi 1 hodinu a 30 minut. Po stornování během fáze sušení trvá postup asi 30 minut.</p> <p>Normální obsluha konvektomatu bude opět možná až následně.</p> <ul style="list-style-type: none"> ■ Řiďte se pokyny na displeji. <p>Uvědomte si, že výsledek čištění není optimální.</p>
Na displeji se zobrazuje hlášení neuvedené v této tabulce.	<p>Vyskytla se závada v elektronice.</p> <ul style="list-style-type: none"> ■ Asi na 1 minutu vypněte elektrické napájení konvektomatu. ■ Pokud problém přetrvává i po obnovení elektrického napájení, zavolejte servisní službu Miele.

Co udělat, když ...

Neočekávané chování

Problém	Příčina a odstranění
Nezahřívá se ohřevný prostor.	Je aktivovaný výstavní provoz. Konvektomat lze sice obsluhovat, ale nefunguje topení ohřevného prostoru. ■ Deaktivujte výstavní provoz (viz kapitola „Nastavení“, odstavec „Prodejce“).
	Ohřevný prostor se zahřál provozem vestavěného nahříváče nádobí. ■ Otevřete dvířka a nechte vychladnout ohřevný prostor.
Po přestěhování konvektomat již nepřechází z fáze rozehrátí do fáze vaření.	Změnil se bod varu vody, protože se nadmořská výška nového místa instalace liší nejméně o 300 metrů od původní nadmořské výšky. ■ Pro přizpůsobení přístroje bodu varu proveďte odvápnění (viz kapitola „Čištění a ošetřování“, odstavec „Ošetřování“).
Během provozu vystupuje nezvykle mnoho páry nebo pára vystupuje na jiných místech než obvykle.	Nejsou správně zavřená dvířka. ■ Zavřete dvířka.
	Není správně usazené těsnění dvířek. ■ Přitlačte těsnění dvířek znovu tak, aby bylo všude hladce a rovnoměrně usazené.
	Je poškozené těsnění dvířek, jsou v něm například trhliny. ■ K výměně těsnění dvířek zavolejte servisní službu Miele. ■ Až do výměny neprovádějte přípravy pokrmů s párou a čištění pomocí HydroClean.
Během čištění pomocí HydroClean se ve sběrném žlábků nahromadila voda až do výšky platů.	Konvektomat je netěsný. ■ Odstraňte vodu a případně ještě proveďte proces čištění až do konce. ■ Zavolejte servisní službu Miele.

Problém	Příčina a odstranění
<p>Nejsou uvedeny funkce Start v a Hotové v.</p>	<p>Je příliš vysoká teplota v ohřevném prostoru, např. po skončení přípravy pokrmu.</p> <ul style="list-style-type: none"> ■ Otevřete dvířka a nechte ohřevný prostor vychladnout. <p>U servisních programů se tyto funkce nenabízejí všeobecně.</p>
<p>Nereagují sensorová tlačítka nebo sensor přiblížení.</p>	<p>Zvolili jste nastavení Displej QuickTouch Vyp.. Tím nereagují sensorová tlačítka a sensor přiblížení při vypnutém konvektomatu.</p> <ul style="list-style-type: none"> ■ Jakmile konvektomat zapnete, budou sensorová tlačítka a sensor přiblížení reagovat. Pokud chcete, aby sensorová tlačítka a sensor přiblížení reagovaly vždy i při vypnutém konvektomatu, zvolte nastavení Displej QuickTouch Zap.. <p>Jsou vypnutá nastavení pro sensor přiblížení.</p> <ul style="list-style-type: none"> ■ Změňte nastavení pro sensor přiblížení prostřednictvím Nastavení Sensor přiblížení. <p>Senzor přiblížení je vadný.</p> <ul style="list-style-type: none"> ■ Zavolejte servisní službu Miele. <p>Konvektomat není připojený k elektrické síti.</p> <ul style="list-style-type: none"> ■ Zkontrolujte, zda je síťová zástrčka konvektomatu zasunutá v zásuvce. ■ Zkontrolujte, zda nevybavil jistič elektrické instalace. Zavolejte kvalifikovaného elektrikáře nebo servisní službu Miele. <p>Pokud nereaguje ani displej, je problém v řídicí jednotce.</p> <ul style="list-style-type: none"> ■ Tiskněte tlačítko zap./vyp. , dokud se nevypne displej a nerestartuje konvektomat.

Co udělat, když ...

Zvuky

Problém	Příčina a odstranění
Během provozu a po vypnutí konvektomatu je slyšet hluk (bzučení).	Tento hluk nepoukazuje na chybnou funkci nebo závadu přístroje. Vzniká při čerpání a odčerpávání vody.
Po vypnutí je ještě slyšet hluk ventilátoru.	Ventilátor dobíhá. Konvektomat je vybavený ventilátorem, který odvádí výpary z ohřevného prostoru ven. Ventilátor běží dál i po vypnutí konvektomatu. Ventilátor se po určité době automaticky vypne.



Neuspokojivý výsledek

Problém	Příčina a odstranění
Moučník nebo pečivo nejsou po době uvedených v receptu ještě hotové.	Nastavená teplota nesouhlasí s teplotou uvedenou v receptu. ■ Změňte teplotu.
	Pozměnili jste recept. Například přidáním většího množství tekutiny nebo vajec se prodlouží doba pečení. ■ Přizpůsobte teplotu nebo dobu přípravy změněnému receptu.
Moučník nebo pečivo vykazuje velký rozdíl ve zhnědnutí.	Byla nastavena příliš vysoká teplota.
	Pekli jste ve více než dvou výškových úrovních. ■ Používejte na pečení maximálně dvě úrovně.
Po čištění pomocí HydroClean je ohřevný prostor ještě znečištěný.	Byl zvolen nízký stupeň čištění. ■ V případě potřeby znovu spusťte HydroClean s vyšším stupněm čištění.
	Ohřevný prostor nebyl před spuštěním fáze sušení vytřen vůbec nebo jen povrchně. ■ V případě potřeby znovu spusťte HydroClean. ■ Když se na displeji objeví příslušná výzva, vytrěte ohřevný prostor důkladně vlhkou utěrkou.

Všeobecné problémy nebo technické poruchy

Problém	Příčina a odstranění
Konvektomat se nedá zapnout.	<p>Vypadl jistič.</p> <ul style="list-style-type: none"> ■ Zapněte jistič (minimální jištění viz typový štítek). <p>Případně se vyskytla technická závada.</p> <ul style="list-style-type: none"> ■ Odpojte konvektomat asi na 1 minutu od elektrické sítě tak, že <ul style="list-style-type: none"> – vypnete spínač příslušného jističe nebo úplně vyšroubujete tavnou pojistku nebo – vypnete proudový chránič FI. ■ Pokud ani po opětovném zapnutí jističe nebo proudového chrániče nebo opětovném zašroubování pojistky nebude stále možné uvést konvektomat do provozu, zavolejte kvalifikovaného elektrikáře nebo servisní službu Miele.
Nefunguje osvětlení ohřevného prostoru.	<p>Je vadná žárovka.</p> <ul style="list-style-type: none"> ■ Když se má vyměnit žárovka, zavolejte servisní službu.
Panel se navzdory několikerému stisknutí sensorového tlačítka  neotevře nebo nezavře automaticky.	<p>V oblasti vyklápění panelu se nachází nějaký předmět.</p> <ul style="list-style-type: none"> ■ Odstraňte předmět. <p>Ochrana proti přiskřípnutí reaguje velmi citlivě, proto se někdy může stát, že se panel neotevře nebo nezavře.</p> <ul style="list-style-type: none"> ■ Otevřete nebo zavřete panel manuálně (viz konec kapitoly). ■ Pokud se problém bude vyskytovat velmi často, zavolejte servisní službu Miele.

Co udělat, když ...

Problém	Příčina a odstranění
Nemůžete otevřít dvířka sensorovým tlačítkem .	<p>Zvolili jste nastavení Displej QuickTouch Vyp.. Tím při vypnutém konvektomatu nereaguje sensorové tlačítko .</p> <ul style="list-style-type: none">■ Jakmile konvektomat zapnete, budou sensorová tlačítka reagovat. Pokud chcete, aby sensorová tlačítka reagovala vždy i při vypnutém konvektomatu, zvolte nastavení Displej QuickTouch Zap.. <p>Případně se vyskytla technická závada.</p> <ul style="list-style-type: none">■ Když musíte otevřít dvířka, protože se například ještě nachází připravovaný pokrm v ohřevném prostoru, otevřete dvířka manuálně (viz konec kapitoly).■ Pokud se problém vyskytne znovu, zavolejte servisní službu Miele.
Zásobník na vodu byl naplněn (čisticím prostředkem) Hydro-Cleaner.	<p>Nedbali jste pokynů na displeji.</p> <p>Pokud proces čištění pomocí HydroClean ještě nezačal:</p> <ul style="list-style-type: none">■ Vypněte konvektomat pro stornování procesu čištění.■ Vyprázdněte a důkladně vypláchněte zásobník na vodu. <p>Pokud byl proces čištění pomocí HydroClean již proveden:</p> <p>Ve výrobníku páry mohou být zbytky čisticího prostředku, které musí být odstraněny před spuštěním další přípravy pokrmu:</p> <ul style="list-style-type: none">■ Systém postupně čtyřikrát vypláchněte servisním programem Proplach (viz kapitola „Čištění a ošetřování“, odstavec „Ošetřování“).■ V případě pochybností zavolejte servisní službu Miele.

Manuální otevření ovládacího panelu

- Otevřete opatrně dvířka.

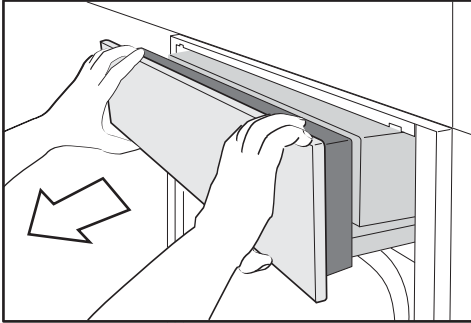

- Uchopte panel nahoře a dole.
- Nejprve panel vytáhněte dopředu.
- Zatlačte panel opatrně nahoru.

Manuální zavření ovládacího panelu

- Uchopte panel nahoře a dole.
- Zatlačte panel opatrně dolů.

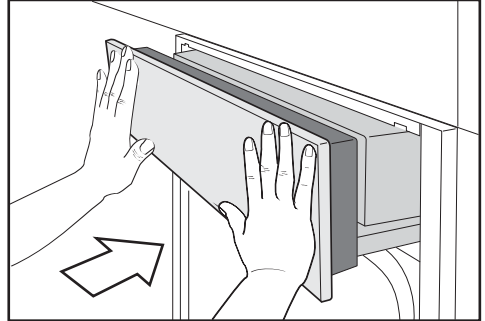

- Zasuňte panel.

Co udělat, když ...

Manuální otevření dvířek

⚠ Nebezpečí popálení o horké povrchy.

Sklo dvířek může být horké. Můžete se popálit o sklo dvířek.

Při otvírání horkých dvířek používejte chňapky na hrnce.

⚠ Nebezpečí úrazu párou.

Při přípravě pokrmu s párou může při otevření dvířek vystoupit velmi mnoho páry. Pára Vás může popálit.

Než budete vyjmát připravený pokrm, o krok odstepete a počkejte, dokud se pára nerozplyne.

⚠ Nebezpečí poranění horkými povrchy a horkým připravovaným pokrmem.

Konvektomat se v provozu zahřeje na vysokou teplotu. Můžete se popálit o topná tělesa, ohřevný prostor, postranní mřížky, příslušenství, připravovaný pokrm a sklo dvířek.

Při vyjímání horkého připraveného pokrmu, při práci v horkém ohřevném prostoru a při zavírání horkých dvířek používejte chňapky na hrnce.

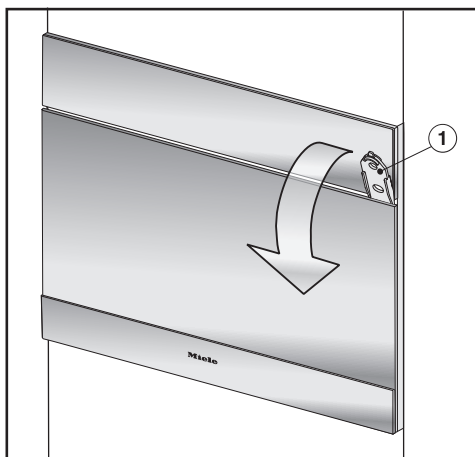

- Zastrčte dodaný otvírač ① na pravé straně asi 3 cm do mezery mezi dvířky a panelem a zatáhněte dvířka dopředu.

Miele nabízí široký sortiment příslušenství Miele vhodných pro Vaše přístroje a čisticí a ošetřovací produkty.

Tyto produkty si můžete úplně snadno objednat v internetové prodejně Miele.

Tyto produkty obdržíte také prostřednictvím servisní služby Miele (viz konec tohoto návodu k obsluze) a u svého specializovaného prodejce Miele.

Varné nádoby

Miele nabízí bohatý výběr varného nádobí. Co do funkce a rozměrů bylo perfektně přizpůsobeno přístrojům Miele. Podrobné informace k jednotlivým výrobkům najdete na webové stránce Miele.

- napařovací misky s perforovaným dnem různých velikostí
- napařovací misky s plným dnem různých velikostí
- pekáče Gourmet různých velikostí
- poklice na pekáče Gourmet

Ostatní

- pečicí plechy
- kulatá pečicí forma
- výsuvné pojezdy FlexiClip
- rošt pro napařovací misky šířky 325 mm

Čisticí a ošetřovací prostředky

- HydroCleaner
Speciální čisticí prostředek na čištění ohřevného prostoru servisním programem HydroClean. Zvláště vhodný na odstraňování silných, tvrdošijných nečistot.
- DGClean
Speciální čisticí prostředek na manuální čištění ohřevného prostoru při silných nečistotách, obzvlášť po pečení masa.
- odvápnovací tablety (6 ks)
- univerzální utěrka z mikrovlákna na odstranění otisků prstů a mírných nečistot

Servisní služba

Kontakt při závadách

Při závadách, které nedokážete odstranit sami, podejte prosím zprávu například Vašemu specializovanému prodejci Miele nebo servisní službě Miele.

Servisní službu Miele si můžete vyžádat online na www.miele.com/service.

Kontaktní údaje servisní služby Miele najdete na konci tohoto dokumentu.

Servisní služba vyžaduje označení modelu a výrobní číslo (Fabr./SN/Nr.). Oba údaje najdete na typovém štítku.

Ve vestavěném stavu najdete označení modelu a výrobní číslo na malém štítku nahoře na otevřeném panelu.

Záruka

Záruční doba činí 2 roky.

Záruční podmínky se řídí platnými právními předpisy. Informace k záručním podmínkám naleznete na www.miele.cz.

Bezpečnostní pokyny pro vestavbu

 Škody způsobené nesprávnou vestavbou.

Nesprávnou vestavbou se konvektomat může poškodit.

Konvektomat nechte vestavět jen kvalifikovaným pracovníkem.

- ▶ Připojovací údaje (frekvence a napětí) uvedené na typovém štítku konvektomatu musí bezpodmínečně souhlasit s odpovídajícími parametry elektrické sítě, aby se konvektomat nepoškodil. Před připojením tyto údaje porovnejte. V případě pochybností se zeptejte kvalifikovaného elektrikáře.
- ▶ Rozbočovací vícenásobné zásuvky a prodlužovací kabely neposkytují nutnou bezpečnost (nebezpečí požáru). Pomocí nich konvektomat k elektrické síti nepřipojujte.
- ▶ Dbejte na to, aby byla po vestavbě konvektomatu snadno přístupná elektrická zásuvka.
- ▶ Konvektomat musí být umístěn tak, aby byl vidět obsah napařovací misky v nejvyšší úrovni pro zasunutí. Jen tak lze zabránit úrazům způsobeným vystříknutím horkého připravovaného pokrmu.

Instalace

Pokyny k montáži

Všechny rozměry jsou uvedeny v mm.

Výřez pro uložení vodních hadic

Aby se zabránilo škodám způsobeným vodou v důsledku poškozených připojovacích hadic, musí být vytvořen výřez ve vloženém dně montážní skříň.

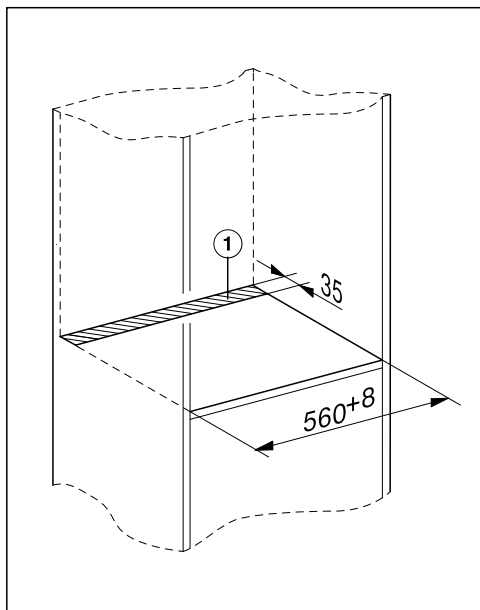

- Vytvořte výřez ① ve vloženém dně, na kterém bude stát konvektomat.

Rozměry pro vestavbu

Vestavba do horní skříně

Za výklenkem pro vestavbu nesmí být zadní stěna skříně.

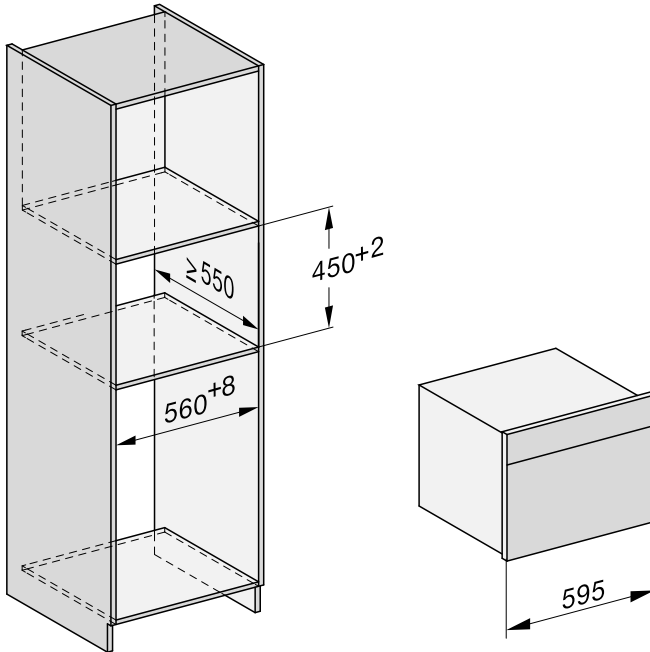

Instalace

Vestavba do spodní skříně

Za výklenkem pro vestavbu nesmí být zadní stěna skříně.

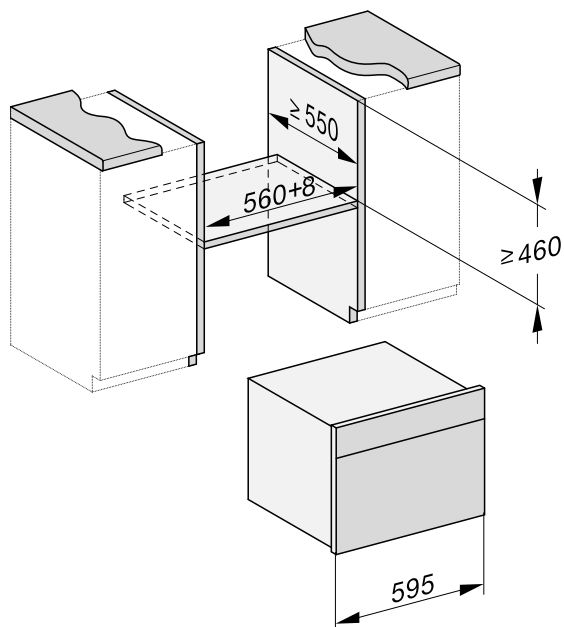

Boční pohled

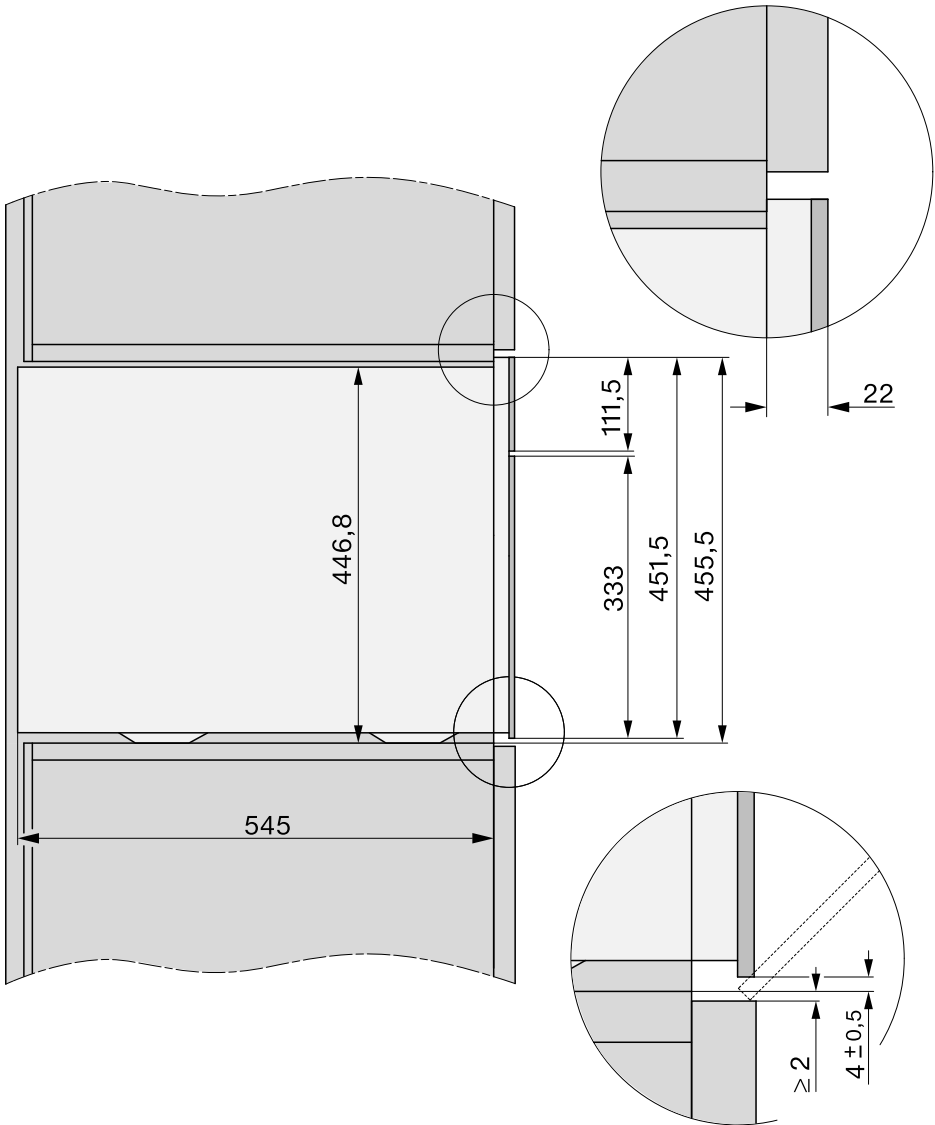

Instalace

Oblast vyklápění krytu

V oblasti vyklápění krytu se nesmí nacházet žádný předmět (např. klika dveří), který by mohl bránit otvírání a zavírání krytu.

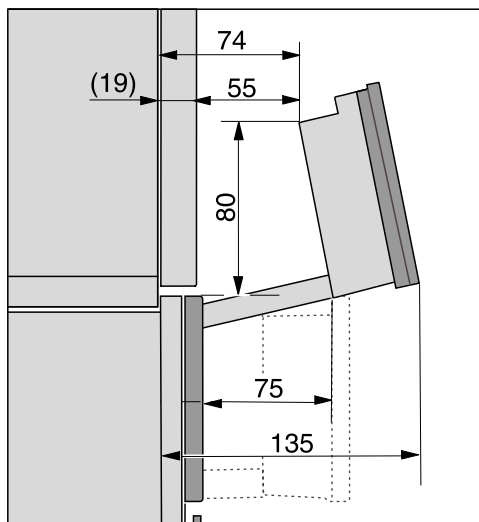

Přípojky a větrání

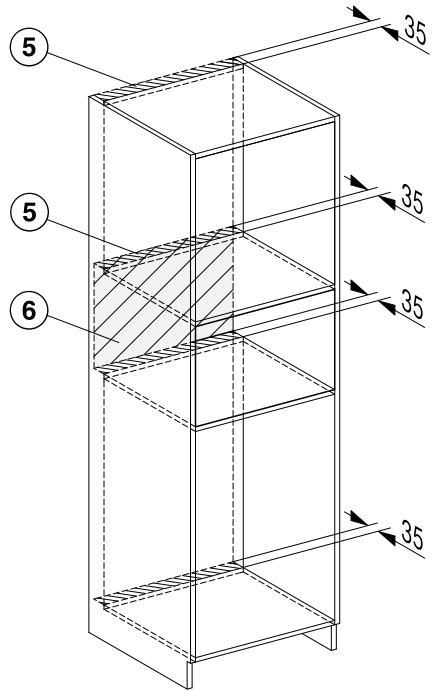
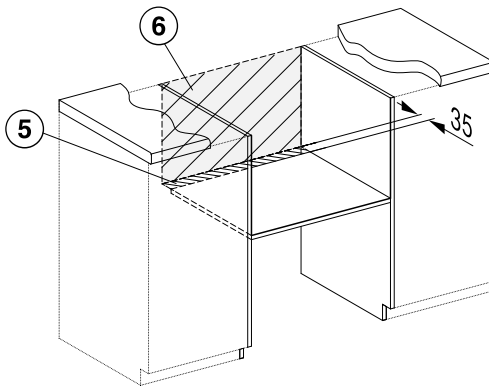
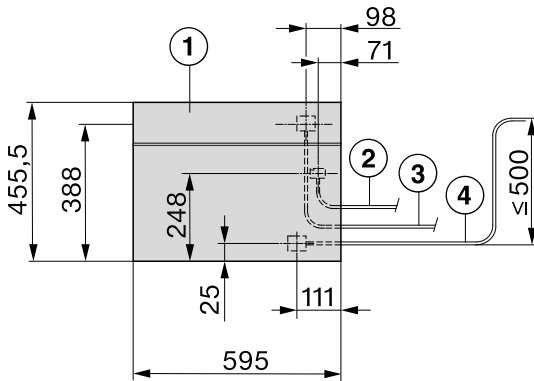

- ① pohled zepředu
- ② přívodní síťový kabel, L = 2.000 mm
- ③ přívodní hadice vody (nerez), L = 2.000 mm
- ④ vypouštěcí hadice vody (plast), L = 3.000 mm
Vzestupný konec vypouštěcí hadice až po připojení k sifonu nesmí být výše než 500 mm
- ⑤ výřez pro větrání min. 180 cm²
- ⑥ žádná přípojka v této oblasti

Instalace

Montáž konvektomatu

Než konvektomat vestavíte a připojíte, bezpodmínečně si přečtěte kapitolu „Instalace“, odstavce „Připojení na čerstvou vodu“ a „Odtok vody“.

- Připojte ke konvektomatu přívodní síťový kabel.
- Vedte přívodní a vypouštěcí hadici vody výřezem ve vloženém dně pod výklenkem pro vestavbu.

Na nošení používejte úchyty na bočních pláště.

Výrobník páry nebude pracovat bezchybně, pokud konvektomat nebude stát vodorovně.

Odchylka od vodorovné polohy smí být maximálně 2°.

- Zasuňte konvektomat do výklenku pro vestavbu a vyrovnejte ho. Dbejte na to, aby se nepřiskřípl nebo nepoškodil přívodní síťový kabel a vodní hadice.
- Otevřete dvířka.

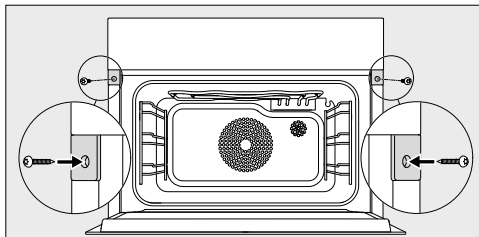

- Připevněte konvektomat dodanými vruty (3,5 x 25 mm) k bočním stěnám skříně.
- Připojte konvektomat k přívodu a odtoku vody (viz kapitola „Instalace“, odstavce „Připojení na čerstvou vodu“ a „Odtok vody“).
- Připojte konvektomat k elektrické síti.
- Zkontrolujte všechny funkce konvektomatu podle návodu k obsluze.

Připojení na čerstvou vodu

 Nebezpečí úrazu a poškození neodborným připojením.

Neodborné připojení může vést k úrazům osob nebo věcným škodám.

Připojení na čerstvou vodu smí provádět pouze kvalifikovaný odborný personál.

 Ohrožení zdraví a nebezpečí poškození znečištěnou vodou.

Jakost napouštěné vody musí odpovídat nařízení o pitné vodě příslušné země, v níž se konvektomat provozuje.

Připojte konvektomat na pitnou vodu.

Připojení k vodní instalaci musí být provedeno podle platných předpisů příslušné země. Stejně tak musí platným předpisům příslušné země odpovídat všechny přístroje a zařízení, které se používají pro přivádění vody ke konvektomatu.

Konvektomat odpovídá požadavkům IEC 61770 a EN 61770.

Konvektomat smí být připojen výhradně k potrubí studené vody.

Pokud je předřazené vlastní domovní zařízení na změkčování vody, je nutné dbát na to, aby zůstala zachována elektrická vodivost vody.

 Škody způsobené vodou v důsledku znečištění.

Znečištění ve vodním potrubí se může usadit ve ventilu konvektomatu. Ventil se již nebude zavírat a bude unikat voda.

Než konvektomat připojíte nebo když byly prováděny práce na vodním potrubí, potrubí propláchněte.

Zpětný ventil není nutný, neboť konvektomat vyhovuje platným normám.

Připojovací tlak vody musí být mezi 100 kPa (1 bar) a 600 kPa (6 barů). Pokud je tlak vyšší než 600 kPa, namontujte redukční tlakový ventil.

Mezi nerezovou hadicí a přípojkou domovní vodní instalace musí být uzavírací kohout, aby bylo v případě potřeby možné přerušit přívod vody. Dbejte na to, aby byl uzavírací kohout snadno přístupný, když je konvektomat vestavěný.

Instalace

Upevnění nerezové hadice ke konvektomatu

Použijte výhradně dodanou nerezovou hadici. Nerezovou hadici nesmíte zkrátit, prodloužit nebo nahradit jinou hadicí.

Staré nebo již používané hadice se ke konvektomatu nesmí připojovat.

Vadnou nerezovou hadici vyměňte pouze za originální náhradní díl Miele. Vhodnou potravinářskou nerezovou hadici obdržíte v internetovém obchodě Miele, přes servisní službu Miele nebo u Vašeho specializovaného prodejce Miele.

Dodaná nerezová hadice má délku 2,0 m.

- Sundejte krytku z přípojky čerstvé vody na zadní straně konvektomatu.
- Vezměte **zahnutou** stranu nerezové hadice a zkontrolujte, zda je v ní těsnicí kroužek. Případně ho nasadte.
- Našroubujte převlečnou matici nerezové hadice na závit přípojky čerstvé vody.
- Dbejte na pevné a nepropustné utažení šroubovací objímky.

Připojení přívodu vody

⚠ Před připojováním konvektomatu k vodnímu potrubí ho odpojte od elektrické sítě.

Před připojováním konvektomatu k vodnímu potrubí zavřete přívod vody.

Dbejte na to, aby byl uzavírací kohout přístupný i v zabudovaném stavu konvektomatu.

Na připojení konvektomatu k přívodu vody je nutný vodovodní kohoutek s připojovacím závitem 3/4“.

- Zkontrolujte, zda je k dispozici těsnicí kroužek. Případně ho nasadte.

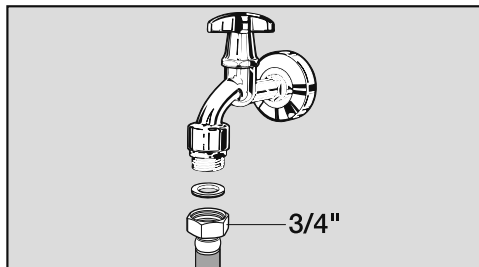

- Připojte nerezovou hadici k uzavíracímu kohoutu.
- Dbejte na pevné utažení šroubovací objímky.
- Pomalu otvírejte uzavírací kohout přívodu vody a kontrolujte, zda je přípojka čerstvé vody nepropustná. Případně opravte usazení těsnění a šroubovací objímku.

Odtok vody

Použijte výhradně dodanou vypouštěcí hadici vody. Vypouštěcí hadici vody nesmíte zkrátit, prodloužit nebo nahradit jinou hadicí.

Staré nebo již používané hadice se ke konvektomatu nesmí připojovat.

Vadnou vypouštěcí hadici vody vyměňte pouze za originální náhradní díl Miele. Vypouštěcí hadici vody obdržíte v internetovém obchodě Miele, přes servisní službu Miele nebo u Vašeho specializovaného prodejce Miele.

Pro zajištění úplného odtečení odpadní vody nesmí být sifon odtoku nainstalován výše než přípojka odtoku na konvektomatu.

Vzestupný konec vypouštěcí hadice až po připojení k sifonu nesmí být výše než 500 mm.

Dodaná vypouštěcí hadice vody má délku 3,0 m.

V případě potřeby je v internetovém obchodě Miele, u servisní služby Miele nebo u Vašeho specializovaného prodejce Miele k dostání vypouštěcí hadice vody délky 5,0 m.

Odtok vody smí být připojen k

- nástěnnému nebo podomítkovému sifonu s pevným hadicovým přípojem
- k přístrojové přípojce sifonu výlevky

Teplota odpadní vody je 70 °C.

Připojení odtoku vody

- Připojte vypouštěcí hadici vody pomocí hadicové přípojky k sifonu.
- Upevněte vypouštěcí hadici vody hadicovou svorkou.

Instalace

Elektrické připojení

Konvektomat je sériově vybavený zástrčkou pro připojení do zásuvky s ochranným kontaktem.

Konvektomat umístěte tak, aby byla volně přístupná zásuvka. Pokud zásuvka není volně přístupná, tak zajistěte, aby v místě instalace bylo k dispozici zařízení odpojující všechny póly.

 Nebezpečí požáru v důsledku přehřátí.

Provoz konvektomatu na rozbočovacíích vícenásobných zásuvkách a prodlužovacích kabelech může vést k přetížení kabelů.

Z bezpečnostních důvodů nepoužívejte rozdvojky a prodlužovací kabely.

Připojení, instalace a bezpečnostní opatření musí být v souladu s příslušnými normami: ČSN EN 60 335.

Z bezpečnostních důvodů doporučujeme, abyste v domovní instalaci příslušné pro elektrické připojení konvektomatu použili proudový chránič (RCD) typu .

Poškozený přívodní síťový kabel smí být nahrazen pouze speciálním kabelem stejného typu (k dostání u servisní služby Miele). Z bezpečnostních důvodů smí výměnu provádět jen kvalifikovaný pracovník nebo servisní služba Miele.

O jmenovitém příkonu a příslušném jištění informuje tento návod k obsluze nebo typový štítek. Srovnajte tyto údaje s parametry elektrické přípojky v místě instalace.





V případě pochybností se zeptejte kvalifikovaného elektrikáře.

Občasný nebo trvalý provoz na soběstačném nebo se sítí nesynchronizovaném zařízení pro napájení energií (jako např. ostrovní sítě, záložní systémy) je možný. Předpokladem provozu je, aby u zařízení pro napájení energií byly dodrženy specifikace normy EN 50160 nebo srovnatelné.

Bezpečnostní opatření stanovená pro domovní instalaci a pro tento výrobek Miele musí být co do své funkce a způsobu práce zajištěna i v ostrovním provozu nebo v provozu nesynchronizovaném se sítí nebo být v instalaci nahrazena rovnocennými opatřeními. Jak je popsáno například v aktuálním vydání VDE-AR-E 2510-2.

Informace pro zkušební ústavy

Zkušební jídla dle EN 60350-1 (provozní způsoby přípravy v páře)

zkušební jídlo	napařovací miska	množství [g]			teplota ¹ [°C]	čas [min]
přidání páry						
brokolice (8.1)	1x DGGL 12	max.	2		100	3
rozložení páry						
brokolice (8.2)	1x DGGL 20	300	2		100	3
kapacita přístroje						
hrách (8.3)	2x DGGL 12	á 1500	1, 2		100	_2

 úroveň,  provozní způsob,  teplota,  doba přípravy

 příprava v páře,  příprava v páře Eco

- 1 Dejte zkušební jídlo do studeného ohřevného prostoru (než začne fáze rozehrátí).
- 2 Zkouška je skončena, když je teplota na nejstudenějším místě 85 °C.

Příprava zkušebních menu¹ (provozní způsob příprava v páře)















zkušební jídlo	napařovací miska	množství [g]		teplota [°C]	výška [cm]	čas [min]
brambory, typ A, čtvrcené ³	1x DGGL 20	800	3	100	–	17
filet z lososa, zmrazený, ne částečně rozmrazený	1x DGGL 20	4 x 150	1	100	< 2,5 ≥ 2,5 ≤ 3,2 > 3,2	9 10 11
růžičky brokolice	1x DGGL 20	600	2	100	–	4









 úroveň,  teplota,  doba přípravy

- 1 Postup viz kapitola „Příprava v páře“, odstavec „Příprava menu – manuálně“.
- 2 Zasuňte univerzální plech do úrovně 1.
- 3 Dejte 1. zkušební jídlo (brambory) do studeného ohřevného prostoru (než začne fáze rozehrátí).

Informace pro zkušební ústavy

Zkušební jídla dle EN 50304/EN 60350-1 (provozní způsoby pečicí trouby)

zkušební jídlo	Příslušenství			 [°C]	 ² [min]		předehtřá- tí
stříkané pečivo (7.5.2)	1 plech	2		140	34–36 (34)	ne	ne
	2 plechy	1		140	39–41 (40)	ne	ne
		3 ¹			36–38 (37)		
1 plech	2		140	29–31 (28)	ano	ano	
drobné pečivo (7.5.3)	1 plech	1		150	35–37 (37)	ne	ne
	2 plechy	1, 2		140	44	ne	ne
piškot z vody (7.6.1)	1 dělená forma 26 cm (na rošt)	2		160	30	ano	ano
jablečný koláč (7.6.2)	1 dělená forma 20 cm (na rošt)	2		160	95–105 (100)	ne	ne
	2 dělené formy 20 cm (na rošt)	2		160	85–95 (90)	ano	ano
průmyslově vyrobený bílý chléb (9.2)	rošt	2		stupeň 3	5	ne	6 min.
burger (9.3)	rošt	3		stupeň 3	1. strana: 10 2. strana: 6	ne	8 min.
	univerzální plech	2					

³ úroveň,  provozní způsob,  teplota/stupeň grilu,  doba přípravy,  funkce Booster
 horký vzduch plus,  horní/spodní pečení,  speciální moučník,  velký gril

- 1 Plechy vyjímejte v různých okamžicích, pokud připravovaný pokrm dostatečně zhněl již před uplynutím uvedené doby přípravy.
- 2 Hodnota v závorkách představuje optimální dobu přípravy.

Třída energetické účinnosti dle EN 60350-1

Stanovení třídy energetické účinnosti se provádí podle EN 60350-1.

Třída energetické účinnosti: A+

Při měření dbejte následujících pokynů:

- Měření se provádí v provozním způsobu Eco horký vzduch .
- Zvolte nastavení Osvětlení | „Zap.“ na 15 vteřin (viz kapitola „Nastavení“, odstavec „Osvětlení“).
- Zvolte nastavení Sensor přiblížení | Zapnout světlo | Vyp. (viz kapitola „Nastavení“, odstavec „Sensor přiblížení“).
- Během měření je v ohřevném prostoru jen příslušenství potřebné pro měření. Nepoužívejte žádné další případně existující příslušenství jako výsuvné pojezdy FlexiClip.
- Pro měření musí být termočlánky prostrčeny těsněním dvířek. K tomu účelu vytáhněte těsnění z drážky a dvakrát je propíchněte. Prostrčte termočlánky oběma dírami v těsnění dvířek. Potom těsnění dvířek znovu pevně zatlačte do drážky tak, aby všude hladce a rovnoměrně dosedalo.

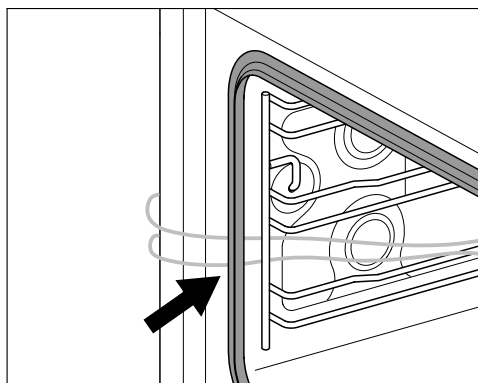

- V dalším kroku odstraňte sítko odpadu a nalijte do odtoku tolik vody, až bude vidět její hladina.
- Důležitým předpokladem stanovení třídy energetické účinnosti je, aby byla během měření těsně zavřená dvířka. Podle použitých měřicích prvků může být více či méně narušena těsnicí funkce těsnění dvířek. To má negativní dopady na výsledek měření.

Informace pro zkušební ústavy

Informační list pro pečicí trouby pro domácnost

dle nařízení komise v přenesené pravomoci (EU) č. 65/2014 a nařízení č. 66/2014

MIELE	
Identifikační značka modelu	DGC 7845 HCX Pro
Index energetické účinnosti (EEI_{cavity}) pro každý pečicí prostor	81,6
Třída energetické účinnosti modelu pro každý pečicí prostor	
A+++ (nejvyšší účinnost) až D (nejnižší účinnost)	A+
Spotřeba energie na cyklus pro každý pečicí prostor v režimu s přirozenou konvekcí	0,99 kWh
Spotřeba energie na cyklus pro každý pečicí prostor v režimu s nucenou konvekcí	0,61 kWh
Počet pečicích prostorů	1
Zdroje tepla pro jednotlivé pečicí prostory	electric
Objem jednotlivých pečicích prostorů	47 l
Hmotnost spotřebiče	40,1 kg

Miele tímto prohlašuje, že tento konvektomat odpovídá směrnici 2014/53/EU.

Úplný text prohlášení o shodě EU je k dispozici na následující internetové adrese:

- www.miele.cz
- Servis, vyžádání informací, návody k obsluze na www.miele.de/haushalt/informationsanforderung-385.htm uvedením názvu výrobku nebo výrobního čísla

kmitočtové pásmo WiFi modulu	2,4000 GHz– 2,4835 GHz
------------------------------	---------------------------

maximální vysílaný výkon WiFi modulu	< 100 mW
--------------------------------------	----------

kmitočtové pásmo pokr- mového teploměru	433,2 MHz– 434,6 MHz
--	-------------------------

maximální vysílaný výkon pokr- mového teploměru	< 10 mW
--	---------

Autorská práva a licence

Pro obsluhu a řízení přístroje využívá Miele vlastní nebo jiné softwarové aplikace, na které se nevztahují licenční podmínky platné pro tzv. otevřený software. Tyto aplikace nebo softwarové komponenty jsou chráněny autorským právem. Je nutné respektovat pravomoci společnosti Miele a třetích stran, vyplývající z autorského práva.

Součástí tohoto přístroje jsou také softwarové komponenty, které jsou v rámci licenčních podmínek upravujících otevřený software předávány dále. Obsažené komponenty s otevřeným zdrojovým kódem spolu příslušnými údaji o autorských právech, kopiemi aktuálně platných licenčních podmínek a případné další informace jsou dostupné v přístroji v sekci Nastavení | Právní informace | Open-source licence. Úpravy poprodejních záruk licenčních podmínek pro komponenty s otevřeným zdrojovým kódem vymezené na tomto místě platí jen ve vztahu k příslušným držitelům práv.

Přístroj obsahuje především softwarové komponenty, které jsou držiteli práv licencovány podle licence GNU General Public License, verze 2, případně GNU Lesser General Public License, verze 2.1. Miele Vám a třetím stranám nabízí po dobu nejméně 3 let od koupě, resp. dodání přístroje možnost poskytnutí strojově čitelné kopie zdrojového kódu komponent s otevřeným zdrojovým kódem obsažených v přístroji a licencovaných za podmínek licence GNU General Public License, verze 2, nebo licence GNU Lesser General Public License, verze 2.1, a to na datovém nosiči (CD ROM, DVD nebo flash disk). V případě zájmu o zdrojový kód nás prosím kontaktujte e-mailem (info@miele.com) nebo na níže uvedené adrese a uveďte název produktu, sériové číslo a datum koupě:

Miele & Cie. KG
Open Source
GTZ/TIM
Carl-Miele-Straße 29
33332 Gütersloh

Upozorňujeme na omezené záruční plnění ve prospěch držitelů práv podle podmínek licence GNU General Public License, verze 2, a licence GNU Lesser General Public License, verze 2.1:

This program is distributed in the hope that it will be useful, but WITHOUT ANY WARRANTY, without even the implied warranty of MERCHANTABILITY of FITNESS FOR A PARTICULAR PURPOSE. See the GNU General Public License and GNU Lesser General Public License for more details.

Autorská práva a licence na komunikační modul

Pro obsluhu a řízení komunikačního modulu využívá Miele vlastní nebo jiné softwarové aplikace, na které se nevztahují licenční podmínky platné pro takzvaný otevřený software. Tyto aplikace nebo softwarové komponenty jsou chráněny autorským právem. Je nutné respektovat pravomoci společnosti Miele a třetích stran, vyplývající z autorského práva.

Součástí tohoto komunikačního modulu jsou také softwarové komponenty, které jsou v rámci licenčních podmínek upravujících otevřený software předávány dále. Obsažené komponenty s otevřeným zdrojovým kódem spolu příslušnými údaji o autorských právech, kopiemi aktuálně platných licenčních podmínek a případně další informace jsou dostupné lokálně prostřednictvím IP adresy a internetového prohlížeče (*http://<IP adresa>/Licenses*). Úpravy poprodejních záruk licenčních podmínek pro komponenty s otevřeným zdrojovým kódem vymezené na tomto místě platí jen ve vztahu k příslušným držitelům práv.

Miele spol. s r.o.
Holandská 4, 639 00 Brno
Tel.: 543 553 111-3
Fax: 543 553 119
Servis-tel.: 543 553 741-5
E-mail: info@miele.cz
Internet: www.miele.cz

Servisní služba Miele
příjem servisních zakázek
800 MIELE1
(800 643531)

Miele & Cie. KG
Carl-Miele-Straße 29
33332 Gütersloh
Německo

DGC 7845 HCX Pro

cs-CZ

M.-Nr. 12 206 640 / 00